

WISSOUS 5x5

NOTICE DE MONTAGE



Vérifiez le colis et indiquez tous vos commentaires sur le bon de livraison du transporteur

Conseils généraux préalables à lire attentivement :
Nous vous remercions pour l'acquisition de ce chalet, et nous vous invitons à lire attentivement la notice avant de commencer à déballer le colis. Veuillez à bien vérifier qu'aucune pièce n'est cassée ou manquante avant de commencer la construction.

Stockage du colis avant le montage de l'abri
Vous avez un délai de 7 jours ouvrables pour vérifier qu'il n'y a pas de pièce cassée ou manquante*.
Stockez votre colis dans un endroit sec et ventilé, à l'abri du soleil et des intempéries.
Le colis et les pièces doivent être posés à plat sur le sol afin d'éviter les déformations.
Procédez au montage dans un délai minimum après la réception du produit.

Consignes de sécurité
Les pièces de bois peuvent présenter un risque d'écharde. Manipulez le bois avec précaution et utilisez des gants de protection.
Vérifiez qu'aucun clou, vis ou agrafe ne dépasse des pièces assemblées.
Toujours suivre attentivement les instructions et l'ordre de montage de la notice.
Il est conseillé d'être au moins 2 pour le montage.

Opération de montage
Il est indispensable d'installer l'abri dans un endroit protégé des vents violents.
Ne pas exposer les pièces en bois et le revêtement de toiture au soleil durant le montage si ce dernier dure longtemps.
Commencez par trier et identifier les pièces en fonction de la nomenclature, en vous référant aux numéros, à la section et à la longueur des pièces. Vous devez vérifier que toutes les pièces sont présentes et en bon état avant de commencer.
Assurez-vous que la base sur laquelle l'abri sera installé soit parfaitement plane et de niveau.
L'option plancher est composé de lambourdes traitées autoclaves et de planches de sol à assembler sur un sol ferme et stable.
La dalle béton doit avoir des dimensions égales aux dimensions du plancher. Evitez de faire une dalle trop grande afin d'empêcher l'eau stagnante en cas d'intempéries.
Pour connaître les dimensions de la dalle vous pouvez prendre les dimensions intérieures du chalet en ajoutant l'épaisseur des 2 murs.
Vérifiez son équerrage en prenant les diagonales
Les pièces sont toutes aux bonnes dimensions ne les couper que si cela est demandé dans la notice.
Contrôlez régulièrement le niveau et l'équerrage de ce que vous montez.

Pour toutes les pièces assemblées par vis, il est conseillé de perforer la première pièce, sinon le bois risque de se fendre lors du serrage.

Fixation de l'abri
Toujours fixer solidement l'abri à vos fondations par tous les moyens appropriés (vis d'ancrage) Ces vis ne sont pas incluses.

Remarques
Le bois de sapin est un matériau vivant qui ne cesse de travailler, et peut présenter certaines déformations (bois légèrement voilés ou gondolés), des fentes, des nœuds tombants et des poches de résine.
Ceci est normal et ne met pas en péril la longévité de votre abri. L'application de pate à bois (non fournie) peut être une solution simple.

Entretien
Il est impératif de traiter l'abri à l'aide de produit de protection pour bois à l'extérieur, contenant des agents fongicides insecticides et anti UV. Il est conseillé d'appliquer 2 couches à l'extérieur + 1 couche à l'intérieur.
Renouvelez régulièrement l'opération selon l'usure.

Service après-vente (SAV)
Tout manquement doit être signalé au moyen du formulaire SAV (disponible sur notre site) dans les 7 jours ouvrables suivant la livraison. Notre SAV consiste en la réparation ou au remplacement de la pièce défectueuse. Les éventuels frais de pose et de dépose ne sont pas pris en charge.
Tout client prenant l'initiative d'intervenir sur un produit sans validation préalable par chaletde jardin.fr décharge de ce fait chaletde jardin.fr de toutes responsabilités.
Pour toutes demandes de SAV veuillez-vous conformer strictement à la procédure disponible sur notre site.
(Procédure SAV) : preuve d'achat, référence du produit, référence exacte de la pièce défectueuse et photos envoyées sur notre boîte mail sav@chaletdejardin.fr





















La garantie
La garantie de 10 ans est accordée sur l'ossature bois de l'abri pour les modèles de plus de 40 m² (5 ans pour les autres). Seul le plancher, les portes et les fenêtres sont garanties 2ans. Le client doit faire le traitement approprié suivant les conditions spécifiques d'exploitation du produit. La garantie n'est pas valable si l'abri a été monte sur un support inapproprié.



*conditions générales de ventes que vous pouvez retrouver sur notre site internet. Si la météo ne permet pas le montage dans les 7 jours nous traiterons vos demandes au cas par cas.

Les horaires de travail :
Lundi – Vendredi
08:00-18:00
AV PROJEKTAI UAB
TVA : FR06 533383113
clients@chaletdejardin.fr
sav@chaletdejardin.fr
Stockage : Bailly courouble, rue
ZAC 59116 HOUPLINES, Franc

Nom du produit
REFERENCE

WISSOUS 5x5
AV021

2.	5x5x484	12		□	Lambourdes
3.	3,4x5,5x500	2		□	Mur A, B
4.	3,4x11x500	42		□	Mur B, C, D
4a.	3,4x11x500	1		□	Mur A
5.	3,4x11x292,5	8		□	Mur A
5a.	3,4x11x77	26		□	Mur A
5b.	3,4x11x76,5	9		□	Mur A
6a.	3,4x11x98,5	8		□	Mur C
6b.	3,4x11x262,5	9		□	Mur C
8.	3,4x77x500	2		□	Pignon
9.	6x13x582	1		□	Poutres de toit
9a.	6x13x582	4		□	Poutres de toit
10.		33,75m ²		□	Planche de toit
11.	2x10,5x302,5	4		□	Planches de rive Façade
11a.	2x10,5x300	4		□	Planches de rive façade
11b.	1,6x6x302,5	4		□	Planche de rive couverture
12.	2x10,5x582	2		□	Planche de rive côté
13.		22,85 m ²		□	Plancher
14.	2,5x3,5x477,2	4		□	Plinthes de sol
15.	2x14x30	2			Decoration
16.	3,4x187x129,5	1			Porte
17.	3,4x97x138	2			Fenêtre

VIS		CLOUS	
	3,5x5		2,5x6
	Vis pour fixation de fenêtres et de portes		Clous pour la fixation des planches de toit et de plancher
	3,5x3		
	Vis pour revêtement de toit		

Important (à lire impérativement avant le montage)

Le guide d'instruction suivant est illustré par des images (toutes les parties sont numérotées, voir liste des pièces au-dessus). Gardez à l'esprit que les illustrations sont juste une idée générale pour assembler tous nos produits (par exemple : les illustrations pour assembler le toit sont applicables à tous les toits). Pour les modèles spéciaux cependant la quantité de matériel nécessaire va varier. En regardant attentivement la notice de montage vous saurez combien de pièces sont nécessaires pour chaque étape de l'assemblage, tandis que les illustrations vont vous montrer comment procéder à l'assemblage.

S'il vous reste certaines planches à la fin de l'assemblage ne vous inquiétez pas. Nous rajoutons parfois des planches supplémentaires pour nous assurer que le paquet soit compact et solide.

Vérifiez si les garnitures de porte sont fixées ou séparées de la porte. Si elles sont déjà fixées à la porte il faudra placer les portes et fenêtres au début de la construction et non pas à la fin (Voir étape 8 de l'assemblage).

Stockage de votre produit avant l'assemblage

Votre produit emballé doit être stocké au sec, dans un endroit ventilé ou il sera protégé des conditions climatiques (le colis n'est pas résistant à l'eau) et des rayons directs du soleil (12h de contact direct suffisent à endommager le bois). L'emballage et les pièces doivent être posés à plat sur le sol afin d'éviter tout dommage. Nous vous recommandons fortement de monter le produit le plus rapidement possible après la livraison, car les réclamations concernant les pièces manquantes ou endommagées ne peuvent être soumises que pendant une période de 10 jours après la date de livraison.

Sécurité

Les parties en bois peuvent faire des éclats, manipulez donc avec attention et portez des gants de protection. Assurez-vous bien qu'il n'y ait pas de clous, vis ou agrafes qui dépassent des pièces assemblées. Toujours suivre attentivement la notice de montage et respecter les étapes dans l'ordre.

Assemblage

Avant de commencer l'assemblage de la structure nous vous recommandons fortement de regarder notre vidéo de montage sur notre site www.chaletdejardin.fr (dans la catégorie « Assemblage »). Pendant le processus d'installation vérifiez que tout soit bien au bon niveau et parallèle. Pour toutes les parties qui doivent être fixées avec des vis. Il est conseillé de pré-percer les trous pour éviter le risque de fendre le bois lors du vissage.

1. Prenez connaissance du produit. Toutes les parties sont numérotées, commencez donc par vérifier que toutes les pièces soient bien présentes en vous référant à la notice de montage. Nous vous conseillons de trier les pièces pour vous faciliter le montage. Vous aurez besoin d'un maillet en caoutchouc, d'une visseuse électrique et de vis d'ancrages.

2. Fondation. Avant de commencer l'installation assurez-vous que la surface de montage soit parfaitement plate et au même niveau. Posez les éléments de fondations (Bloc PVC, dalle de béton). Pour les modèles sans plancher les fondations doivent être au moins de la même dimension ou plus larges que les dimensions extérieures de la structure.

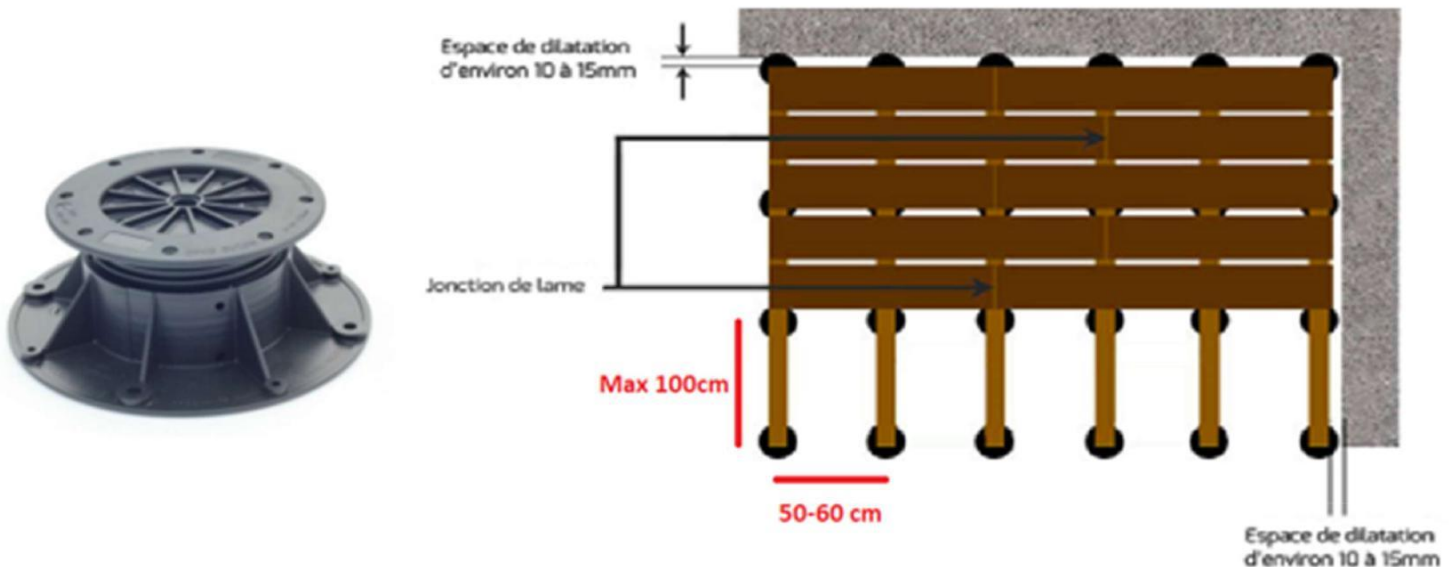

Note : Les Plots se placent sous les lambourdes suivant leur implantation : parallèles, équidistants de 50-60cm, cet espace peut diminuer a 40cm pour nos plus petits modèles.

3. Lambourdes. La première lambourde doit être positionnée parallèle à la façade du produit (à vérifier sur la nomenclature). Les lambourdes doivent être placées parallèles les unes par rapport aux autres comme sur l'image ci-dessus. Placez ensuite les suivantes avec un espacement d'environ 50cm entre chaque. Fixez les lambourdes au sol grâce aux vis d'ancrages (10 à 12 cm, non fournies). Le montage des lambourdes peut varier pour les chalets sur mesure. Attention : afin d'éviter les erreurs. Avant de fixer les lambourdes au sol, veuillez vérifier, en apposant la première rangée de madriers, que celles-ci sont bien alignées et tombent juste sous les murs.

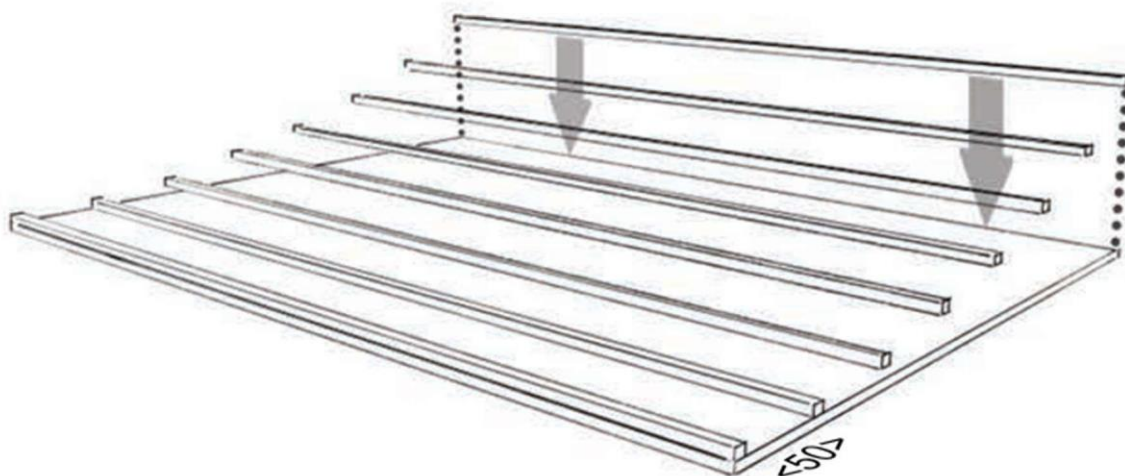

4. Assemblage des murs. Placez les madriers sur les lambourdes comme montré sur l'exemple général ci-dessus. Placez les madriers de telle manière qu'ils s'emboîtent. Vous pouvez utiliser un maillet en plastique pour vous aider. Vissez maintenant la première rangée de madriers aux lambourdes de fondation (vis fournies, +/- 15 cm).

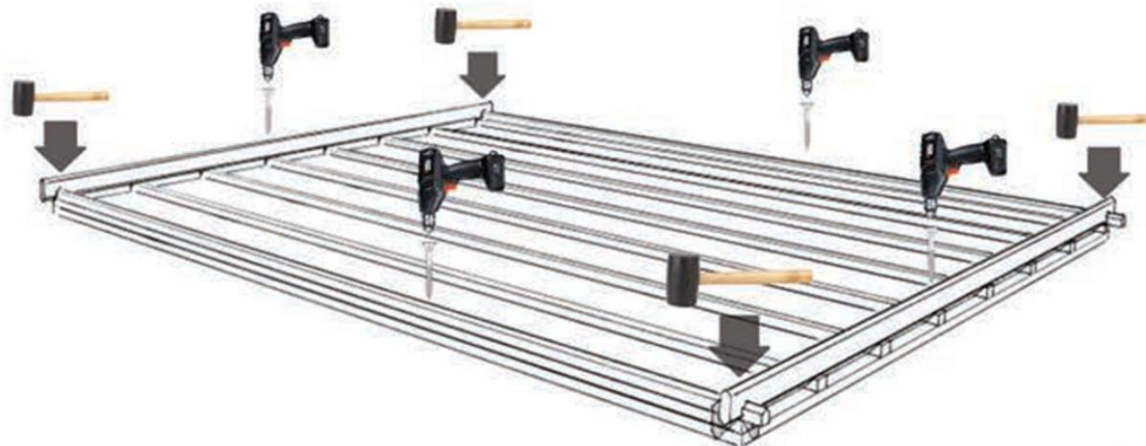

Toutes les rangées suivantes de madriers doivent s'emboîter non seulement à leurs extrémités mais aussi de tout leur long grâce à leurs rainures.

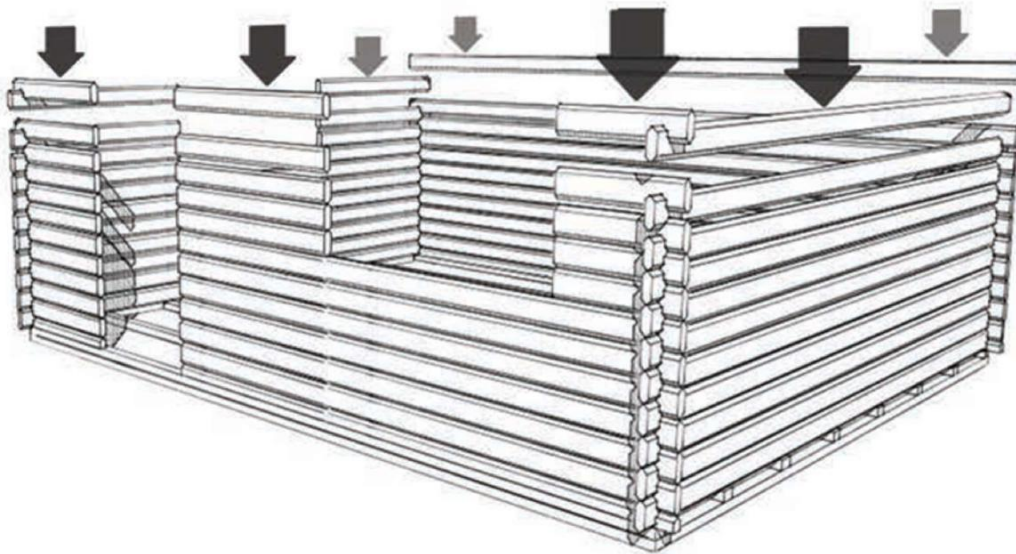
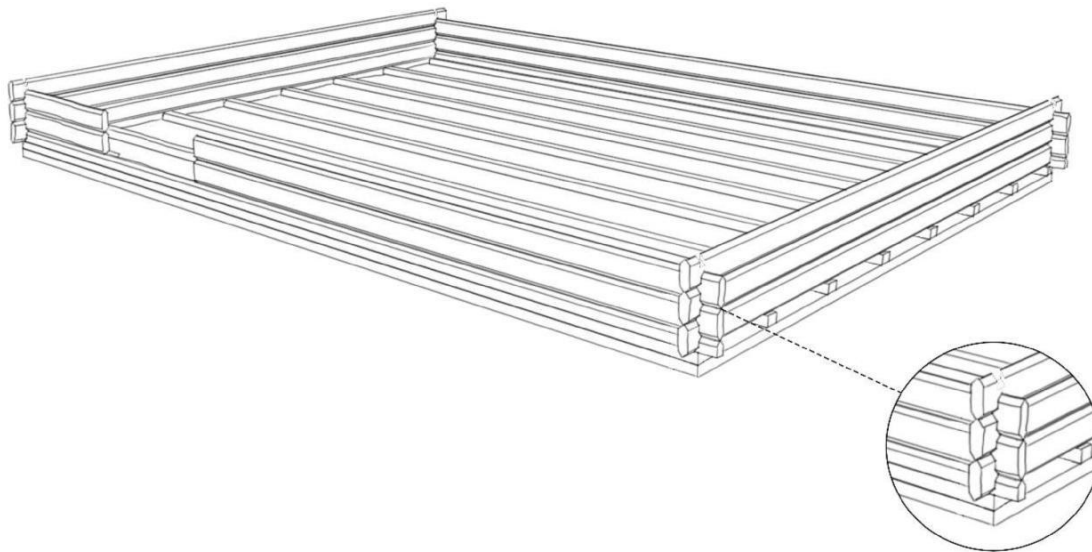

Plan de la structure :

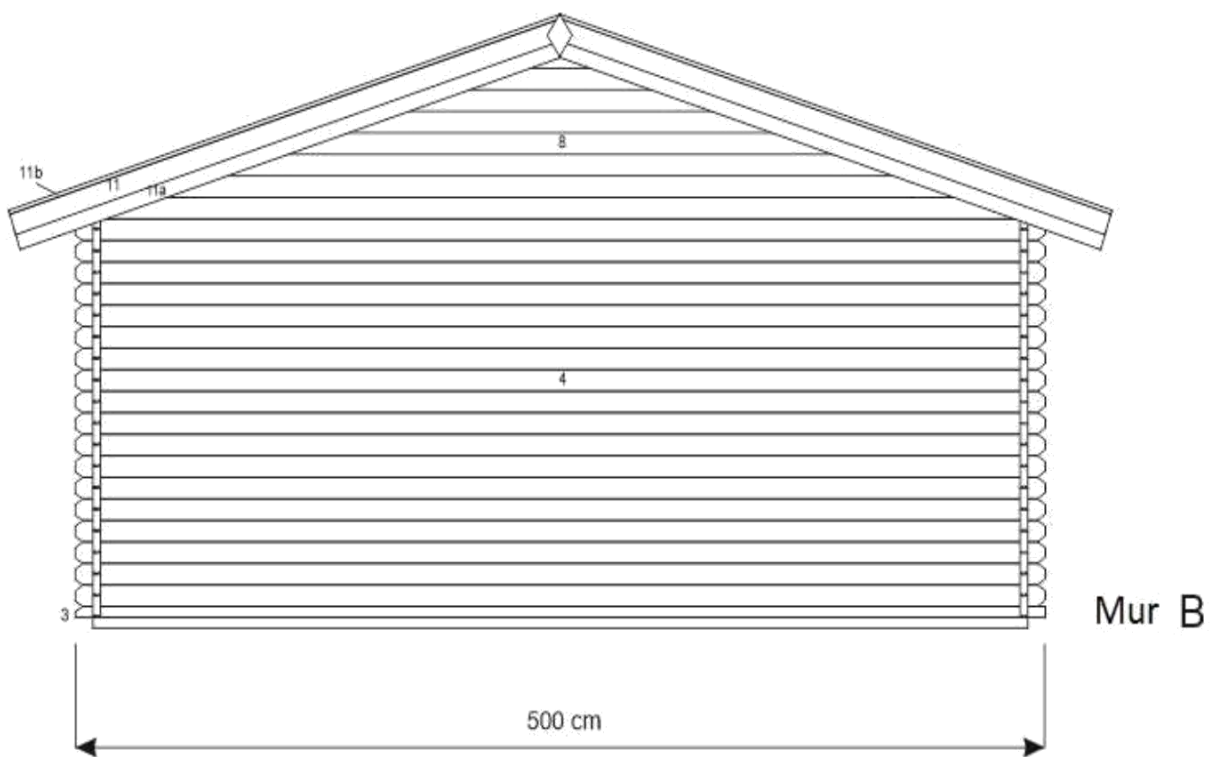

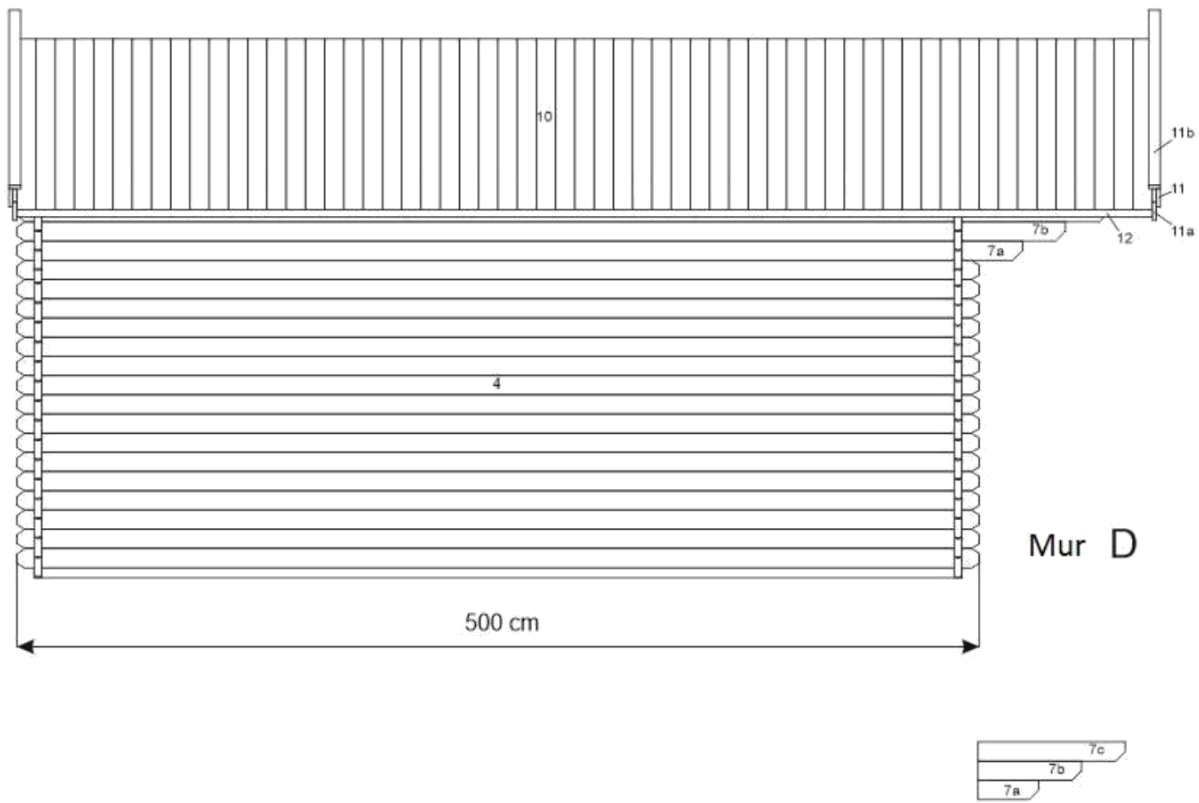
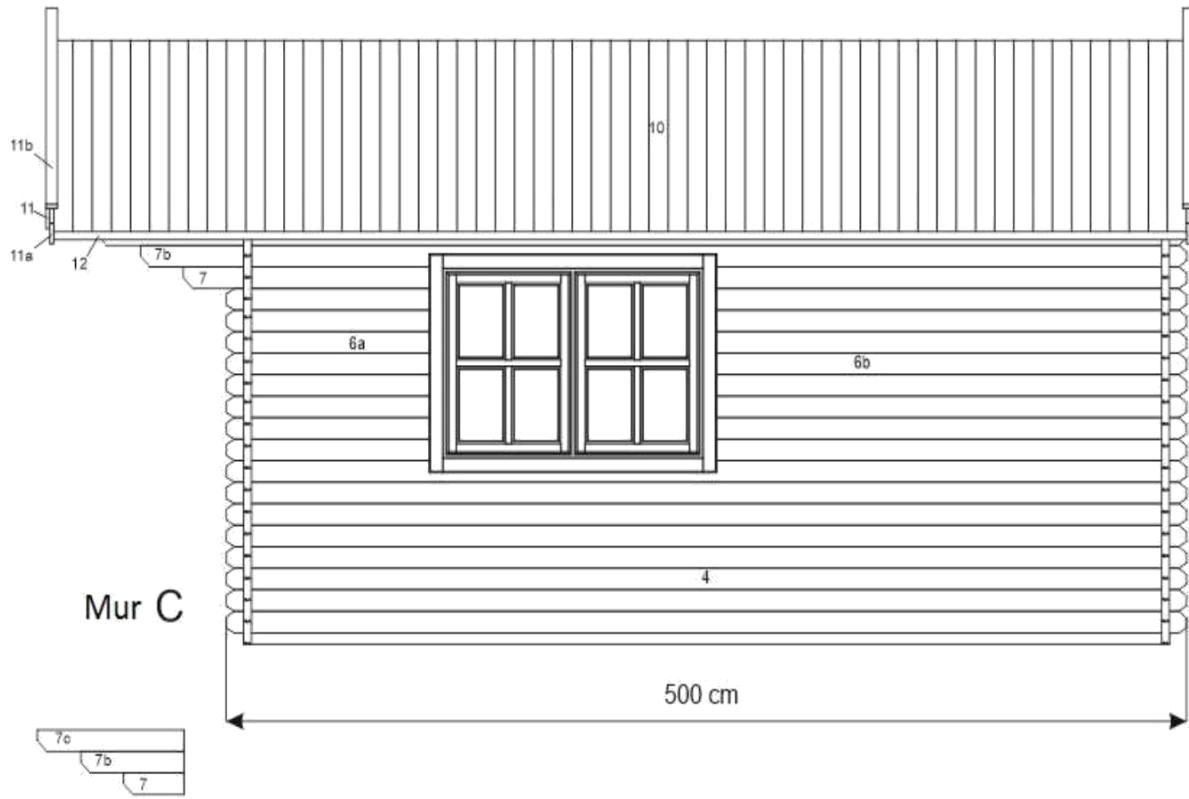

5. Pignon. Après avoir assemblé les murs, montez le pignon. Le pignon doit être assemblé avant de le monter sur la structure. Le pignon peut dans certains cas déjà être monté.

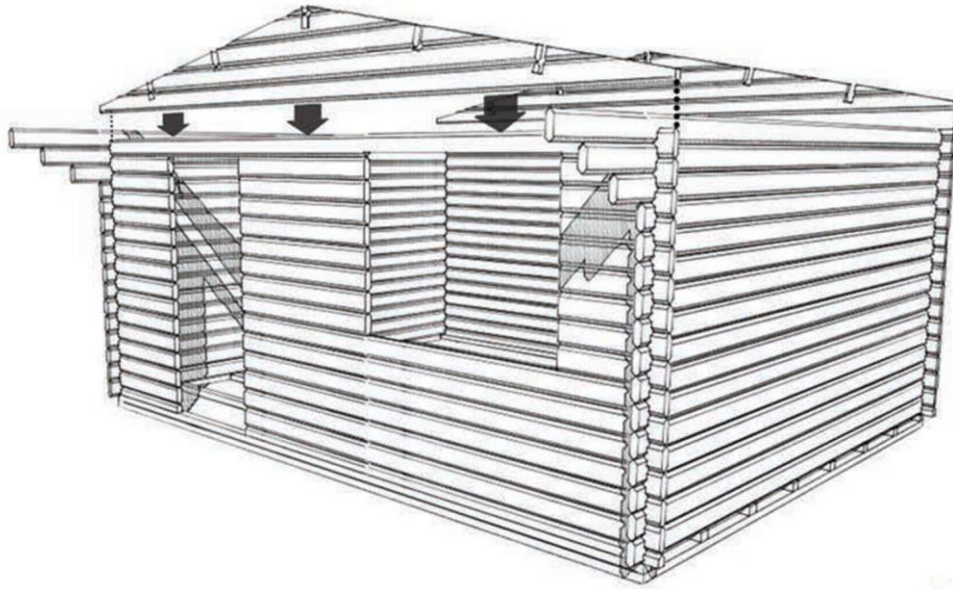

6. Chevrons. Les chevrons doivent être montés à l'horizontale et insérés dans les espaces prévus à cet effet entre les madriers, comme indiqué ci-dessous.

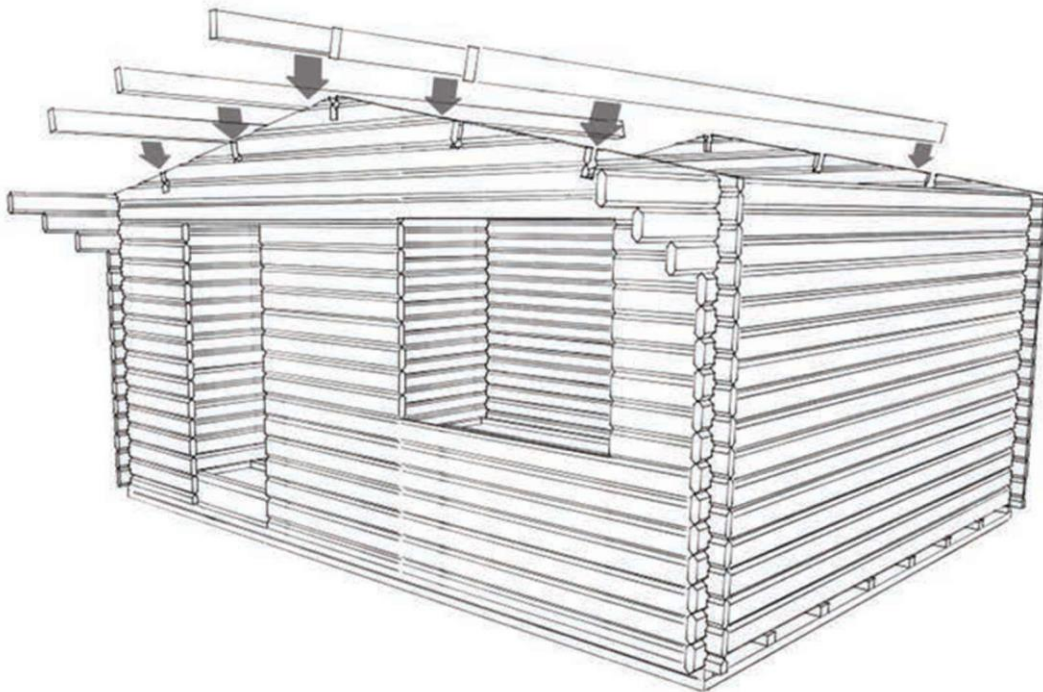

7. Planches de toit. L'étape suivante est d'attacher les planches de toit (voliges) à la verticale et de les clouer aux chevrons. Vérifiez bien que l'extrémité des planches de toit soit à la même longueur les unes par rapport aux autres et bien positionnées perpendiculairement sur les chevrons.

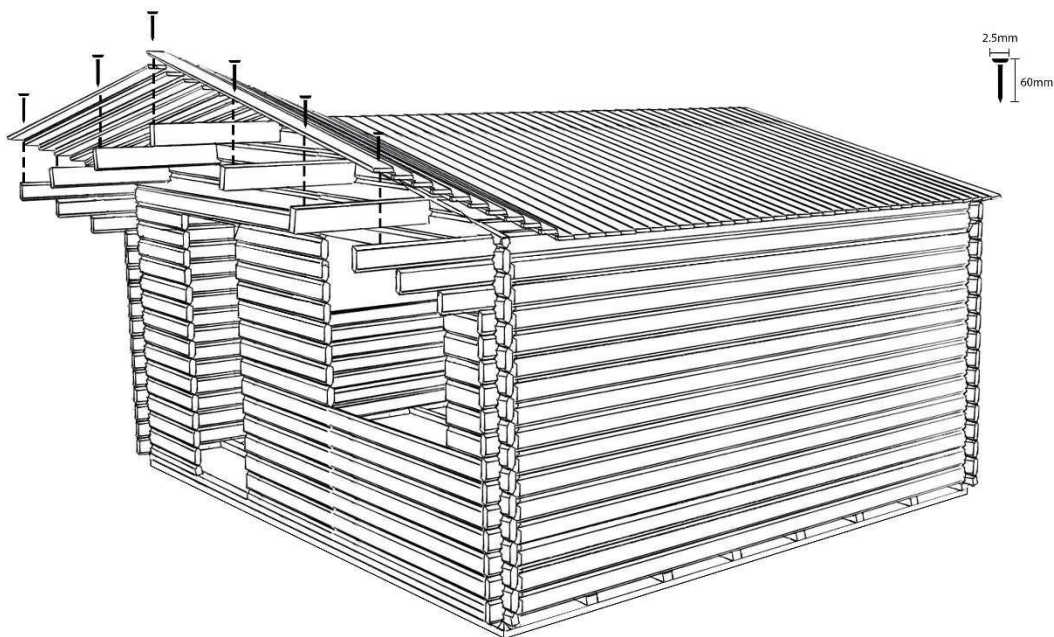

Fixez ensuite les planches de latte sous volige sous les planches de toit comme montré ci-dessus. Veillez à ce qu'elles soient bien positionnées et ne dépassent pas des planches de toit.

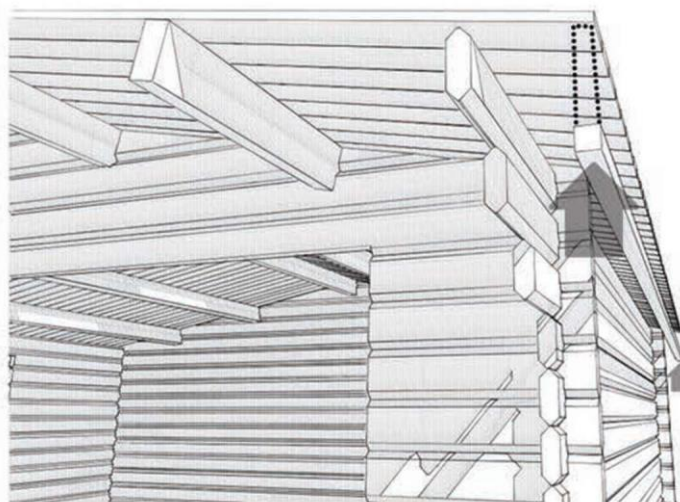

8. Planches de rive. Placez ensuite les planches de rive pour couverture latérales en les vissant aux planches de lattes sous voliges.

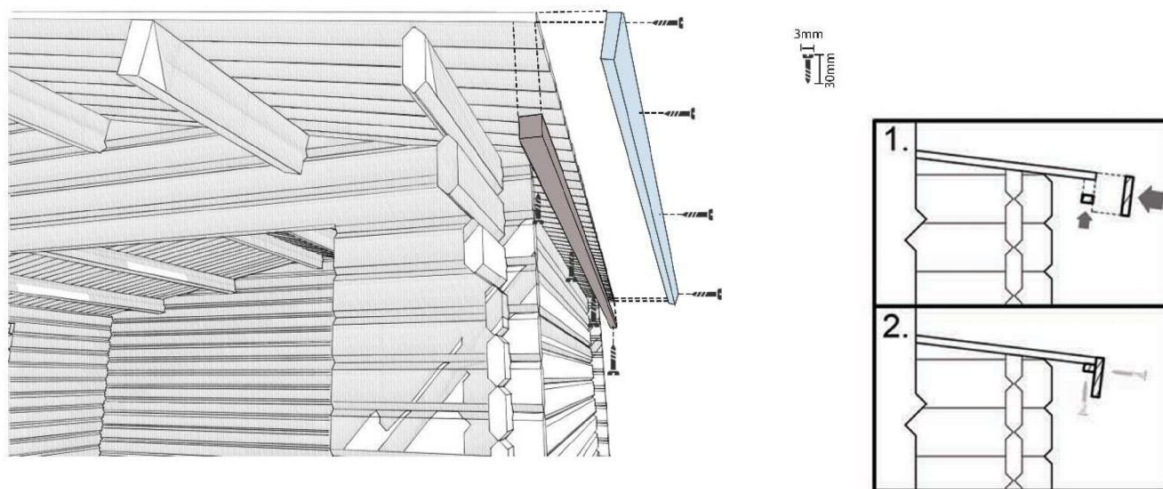

Placez les planches de rive sur la face avant en les vissant dans les extrémités de chevrons. Idem vérifiez qu'elles ne débordent pas de la toiture. L'extrémité de la planche de rive latérale doit être recouverte par la planche de rive de façade afin de former un angle droit.

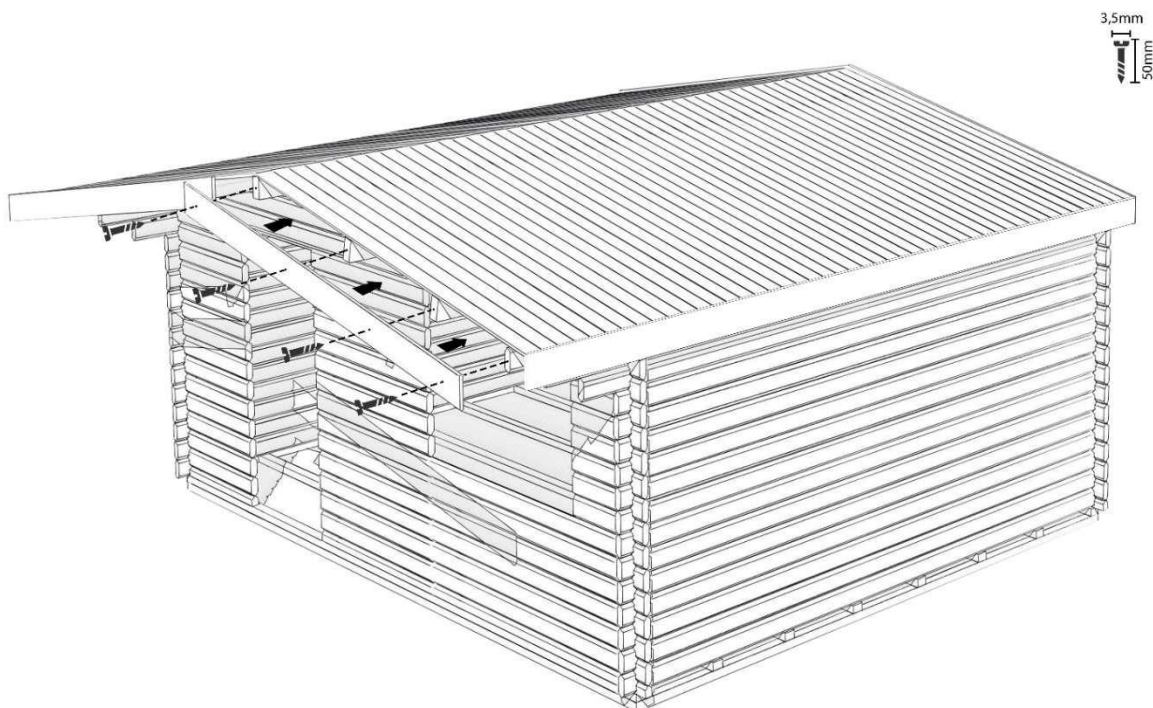

9. Couverture en feutre bitumé. Pour faire la pose du feutre bitume vous devez commencer par le bas de la toiture. Vous pouvez retourner la première rangée de shingle afin que la forme rectangulaire longe l'extrémité du toit. Il est important de laisser dépasser à gauche et en bas la première rangée de tuiles à 2cm du bord. Une fois la première rangée installée, placez les suivantes en remontant jusqu'à atteindre le sommet de la toiture. Attention : Veillez à bien laisser apparentes les bandes noires. Pour solidifier vous pouvez utiliser des clous d'environ 15mm NON INCLUS. Le faitage n'est pas inclus. S'il vous reste suffisamment de shingle vous pouvez couvrir l'arrête centrale en découpant les formes trapézoïdales du shingle restant afin de ne garder que des bandes rectangulaires que vous pouvez fixer sur la faîtière.

Pour plus de détails, referez-vous à la notice de montage du bardeau bitumé et faitage.

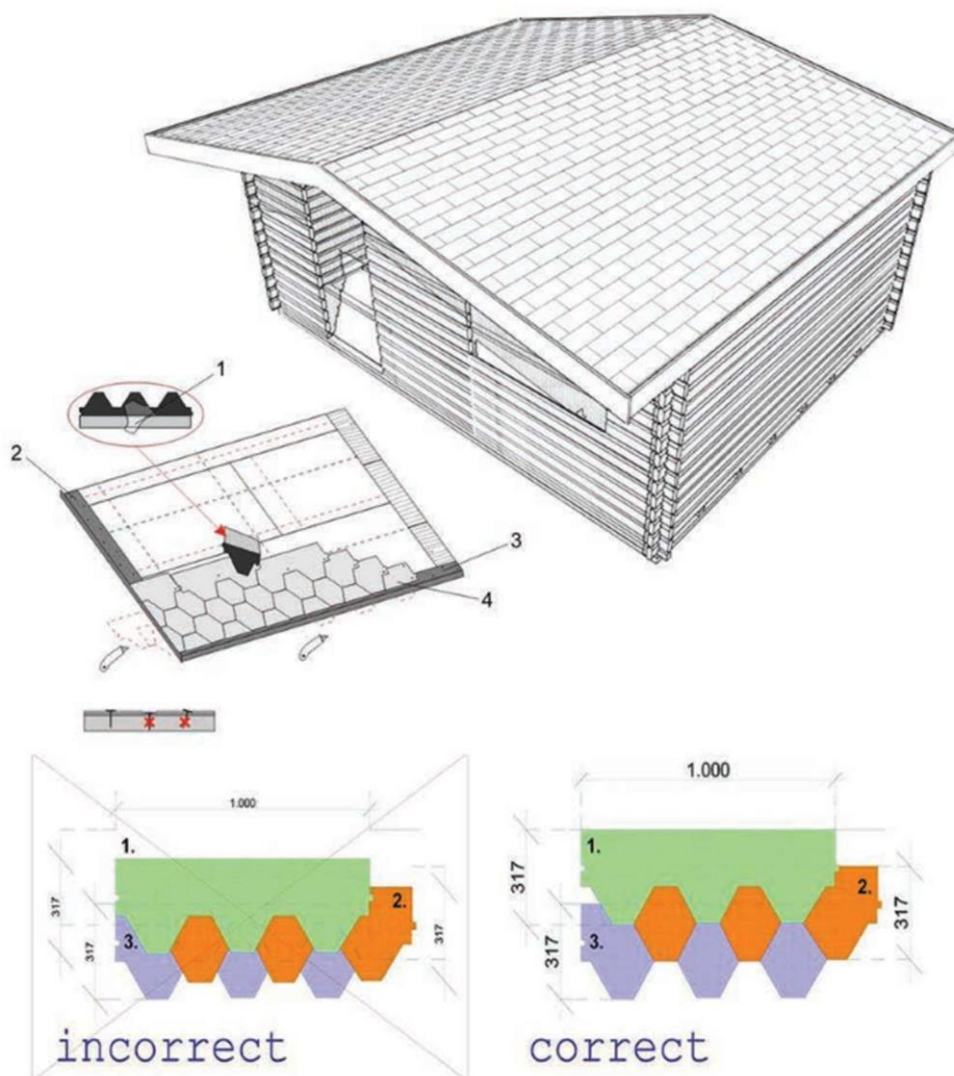

Ajouter les planches de latte de finition de couverture sur la couverture.

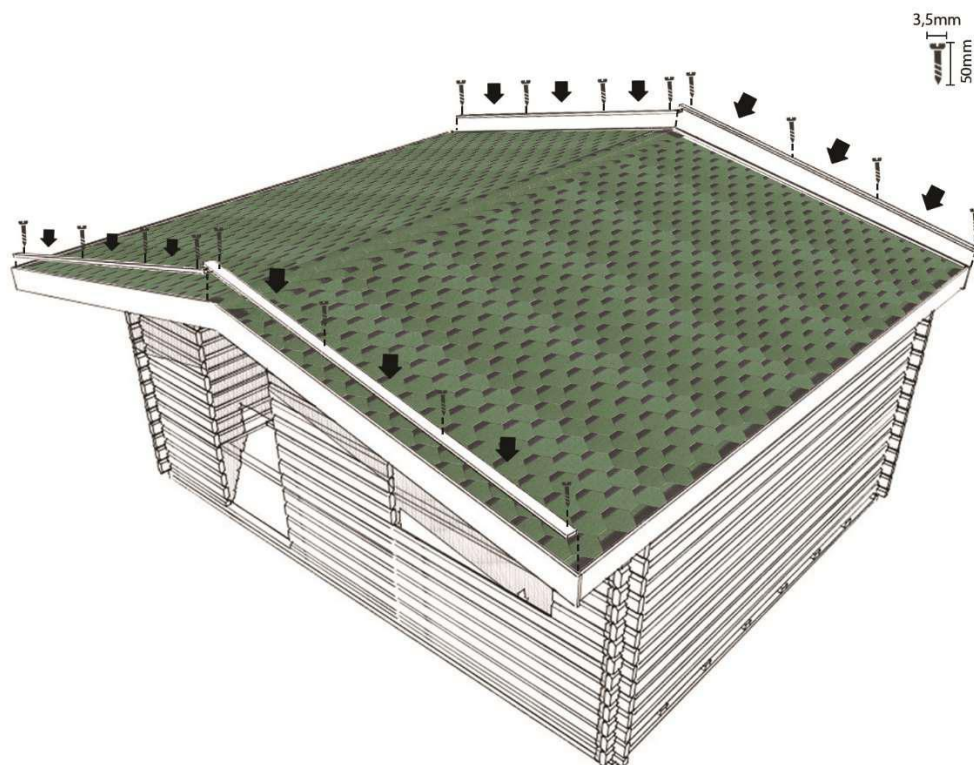

10. Portes et fenêtres. Nous avons deux types de portes et fenêtres. Si les garnitures de portes/fenêtres ne sont pas fixées aux portes/fenêtres, vissez-les dans le cadre de la porte. Vissez uniquement les garnitures extérieures.

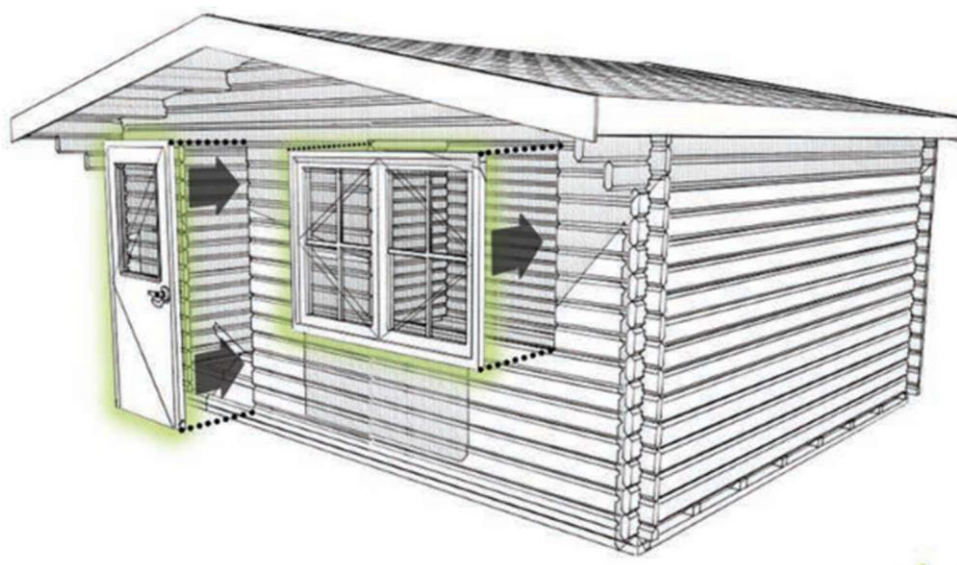

Insérez ensuite l'encadrement de porte dans l'espace dédié de la structure par l'extérieur et ajoutez le reste des garnitures à l'encadrement par l'intérieur de la structure.

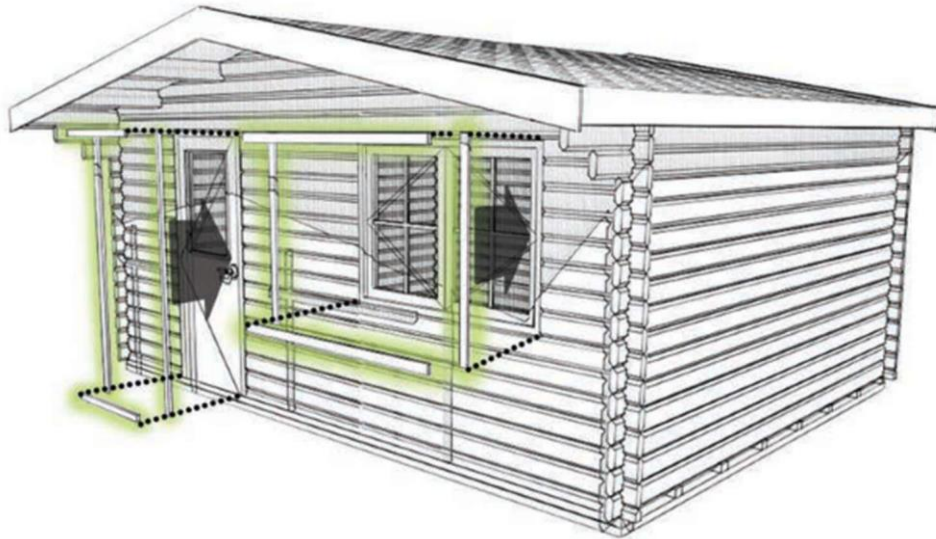

Si l'encadrement de porte/fenêtre est déjà mis, vous devez les installer au moment de la progression de la construction et non pas à la fin.

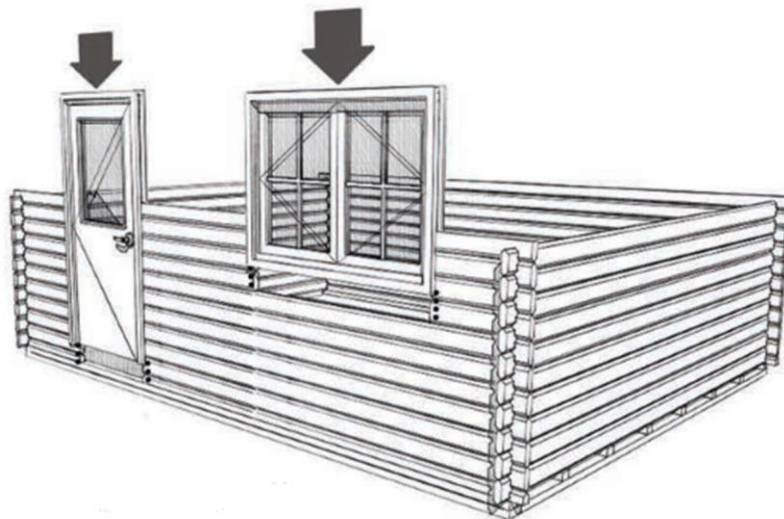

Attention :

- Gardez à l'esprit que les garnitures doivent être vissées à l'encadrement de porte et non pas aux madriers !
- Ne vous inquiétez pas concernant l'espace entre le mur et la porte. Le bois va travailler naturellement et l'espace va disparaître en peu de temps. N'essayez pas de boucher le trou par vous-même.

11. Plancher. Placez les planches de sol à la perpendiculaire des lambourdes et vissez-les aux extrémités. De cette façon vous aurez un plancher sans vis apparentes.



Après que les planches de sol aient été montées, Vissez les garnitures de planches de sol décoratives aux planches de sol.

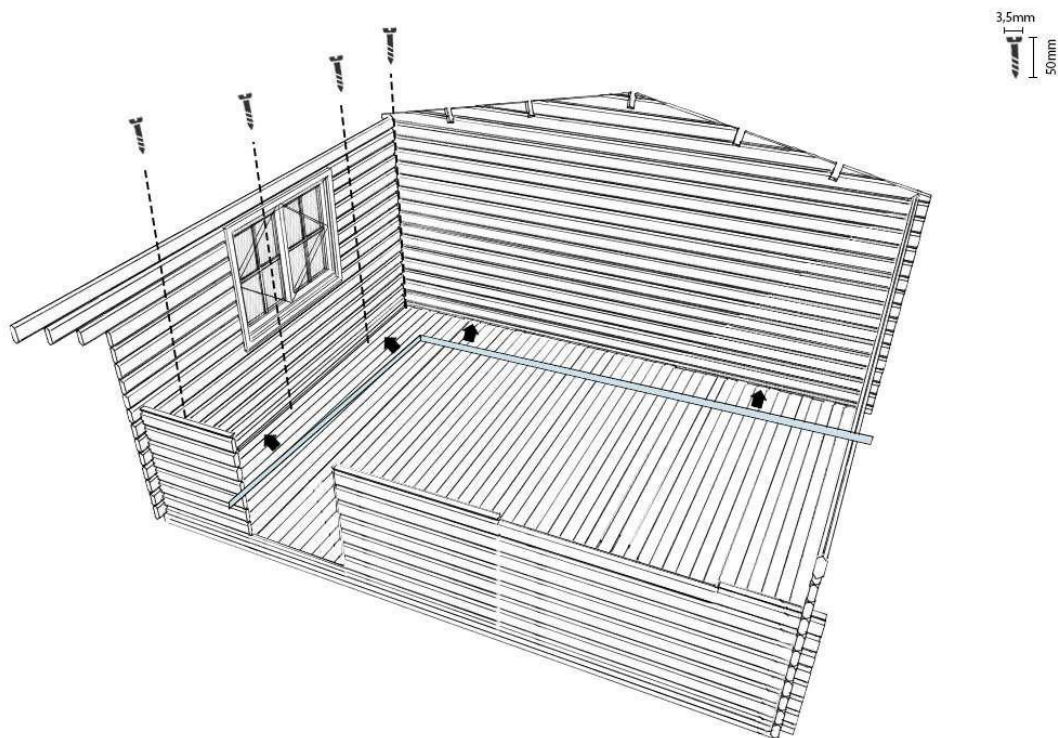

12. Traitement du bois. Vous pouvez maintenant procéder au traitement du bois. Il est conseillé d'appliquer 2 couches à l'extérieur + 1 couche à l'intérieur mais tout va dépendre du produit que vous utilisez. Veillez à bien lire les recommandations du produit.

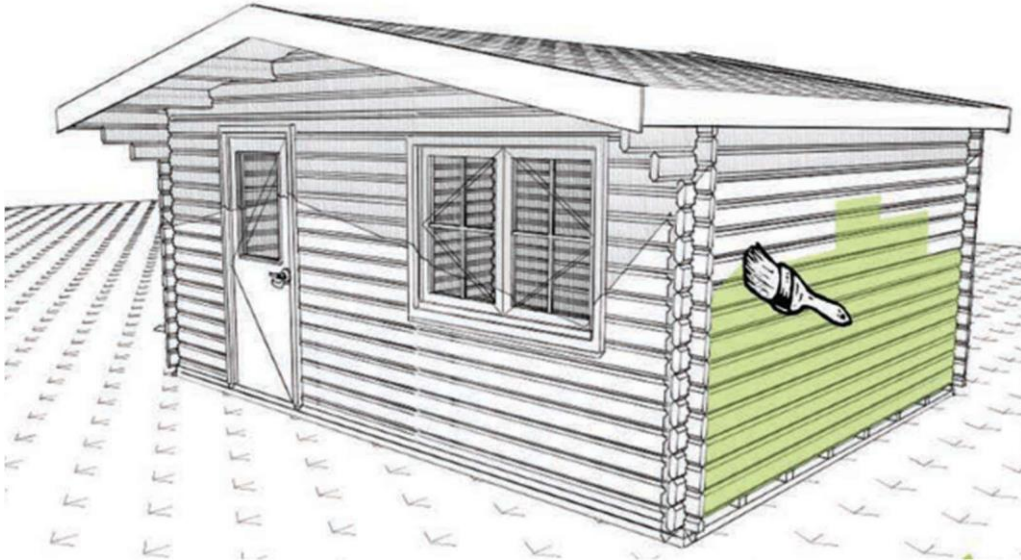

Voyez nos Conditions Générales de Ventes <https://www.chaletdejardin.fr/conditions-generales>

Nous espérons que votre achat vous satisfait. N'hésitez pas à partager avec nous des photos des étapes de montage ou du produit fini. Nous sommes toujours heureux de voir nos chalets dans leur nouvel environnement.

Cordialement

L'équipe Chaletdejardin.fr