

KLARSTEIN NIELSTARK
TEIN NIELSTARK KLAR
KLARSTEIN NIELSTARK
TEIN NIELSTARK KLAR
KLARSTEIN NIELSTARK
TEIN NIELSTARK KLAR
KLARSTEIN NIELSTARK

KLARSTEIN

Mobile Klimaanlage

Mobile Air Conditioner
Aire acondicionado móvil
Climatiseur mobile
Condizionatore d'aria mobile

10032463 10032464

Sehr geehrter Kunde,

wir gratulieren Ihnen zum Erwerb Ihres Gerätes. Lesen Sie die folgenden Hinweise sorgfältig durch und befolgen Sie diese, um möglichen Schäden vorzubeugen. Für Schäden, die durch Missachtung der Hinweise und unsachgemäßen Gebrauch entstehen, übernehmen wir keine Haftung.

INHALTSVERZEICHNIS

Sicherheitshinweise	4
Geräteübersicht und Zubehör	6
Bedienfeld	7
Installation	8
Inbetriebnahme und Bedienung	11
Wasserablauf	17
Reinigung und Pflege	19
Fehlersuche und Fehlerbehebung	20
Hinweise zur Entsorgung	21

English	23
Español	43
Français	63
Italiano	83

KONFORMITÄTSERKLÄRUNG

Hersteller:

Chal-Tec GmbH, Wallstraße 16, 10179 Berlin, Deutschland.



Dieses Produkt entspricht den folgenden Europäischen Richtlinien:

2014/30/EU (EMV)
2014/35/EU (LVD)
2011/65/EU (RoHS)
206/2012/EU (ErP)

TECHNISCHE DATEN

Artikelnummer	10032463	10032464
Stromversorgung	220-240 V ~ 50 Hz	
Kühlkapazität	4,6 kW/h	5,7 kW/h
Stromverbrauch	1770 W/ 8,0 A	2200 W/ 10,2 A
Betriebstemperatur	18 °C ~ 32 °C	
Abluftrohr	Ø 165 x 1500 mm	

SICHERHEITSHINWEISE

- Das Gerät ist nur zur Verwendung im Innenraum geeignet.
- Verwenden Sie das Gerät nicht in Gehäusen, Schränken, Booten, Wohnwägen oder ähnlichen Örtlichkeiten.
- Lassen Sie das Gerät nach dem Transport oder wenn es gekippt wurde für 12 Stunden senkrecht stehen, bevor Sie es mit der Steckdose verbinden.
- Verwenden Sie das Gerät nur in aufrechter Position auf einer ebenen und flachen Oberfläche und halten Sie einen Mindestabstand von 50 cm zu anderen Gegenständen ein.
- Verwenden Sie das Gerät nicht in einer explosionsgefährdeten Umgebung, wo brennbare Flüssigkeiten verwendet oder gelagert werden und/oder Gase oder Staub auftreten.
- Verwenden Sie das Gerät nicht in der Nähe von Pools, Bädern oder ähnlich feuchter Umgebung.
- Stellen Sie keine Gegenstände auf das Gerät und behindern Sie keinesfalls die Luftein- und auslässe.
- Stellen Sie sicher, dass sich zwischen den Seiten des Geräts und brennbaren Materialien ein Mindestabstand von 50 cm befindet. Schützen Sie das Gerät des Weiteren vor Spritzwasser.
- Beaufsichtigen Sie Kinder und Haustiere, während das Gerät in Verwendung ist.
- Dieses Gerät darf nicht von Kindern oder Personen mit eingeschränkten physischen, sensorischen und mentalen Fähigkeiten und mangelnder Erfahrung oder Wissen verwendet werden es sei denn diese wurden von einer für sie verantwortlichen Person in das Gerät eingewiesen und begreifen die damit verbundenen Risiken.

- Das Gerät ist kein Spielzeug, beaufsichtigen Sie Kinder, die sich in der Nähe aufhalten.
- Schalten Sie das Gerät aus und ziehen Sie den Netzstecker aus der Steckdose, wenn Sie das Gerät über einen längeren Zeitraum nicht verwenden.
- Ziehen Sie das Gerät nicht am Kabel umher.
- Vermeiden Sie es, das Netzstromkabel zu verdrehen, zu verbiegen oder übermäßig daran zu ziehen. Verwenden Sie keinesfalls Nylon oder Eisendraht, um das Netzstromkabel zu befestigen.
- Versuchen Sie keinesfalls, das eingeschaltete Gerät heraus zu holen, wenn es in Wasser gefallen ist. Ziehen Sie sofort den Netzstecker aus der Steckdose. Lassen Sie das Gerät vor der Wiederverwendung überprüfen.
- Verwenden Sie kein Verlängerungskabel.
- Wenn das Netzstromkabel beschädigt ist, muss es vom Hersteller, dem Kundendienst oder einer in ähnlicher Weise qualifizierten Person repariert werden, um Sach- und/oder Personenschäden zu vermeiden.
- Die Netzspannung muss mit der auf dem Typenschild des Geräts angegebenen Spannung übereinstimmen.
- Das Gerät muss gemäß den nationalen Verdrahtungsvorschriften installiert werden.
- Die Raumgröße sollte die empfohlene Raumgröße für maximale Effizienz nicht überschreiten.
- Schließen Sie Fenster und Türen.
- Halten Sie Vorhänge und Rollläden während der sonnigsten Tageszeit geschlossen.
- Halten Sie die Filter sauber.
- Verringern Sie die Temperatur- und Lüftungseinstellung, sobald ein Raum den gewünschten Zustand erreicht hat.
- Lassen Sie das Gerät regelmäßig von einem Fachmann warten.
- Nur ein lizenzierter Techniker darf das Gerät auseinander bauen oder modifizieren.
- Das Gerät darf ausschließlich für seinen vorgesehenen Verwendungszweck genutzt werden. Alles andere wird als missbräuchliche Nutzung angesehen. Der Nutzer ist für daraus entstehende Schäden oder Verletzungen selbst verantwortlich und der Hersteller kann hierfür nicht haftbar gemacht werden.

GERÄTEÜBERSICHT UND ZUBEHÖR

Gerät

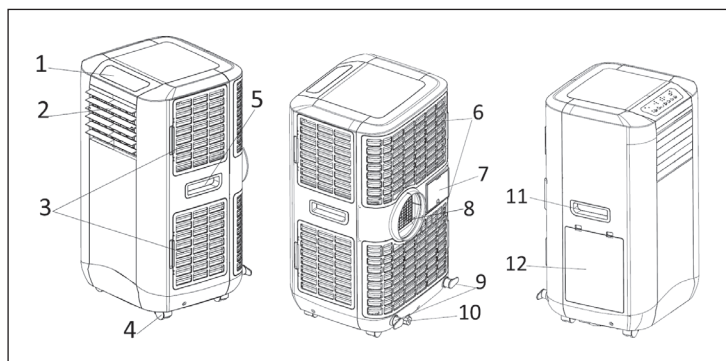

1	Bedienfeld	7	Kabelaufbewahrung
2	Luftauslass	8	Abluftauslass
3	Seitlicher Luftfilter (Lufteinlass)	9	Kabelaufhängung
4	Rollen	10	Wasserablassschraube / Wasserauslass
5	Haltegriff	11	Handgriff
6	Luftfilter (Lufteinlass)	12	Wasserbehälter (zur Erhöhung der Energieeffizienz)

Zubehör

13	Abluftschlauch	
14	Fernbedienung	
15	Wasserablassschlauch für einen kontinuierlichen Wasserablauf	
16	Runder Adapter – zum Verbinden des Geräts mit dem flachen Adapter	
17	Flacher Adapter – zum Verbinden des runden Adapters mit dem Abstandhalter	
18	Aktivkohlefilter	

BEDIENFELD

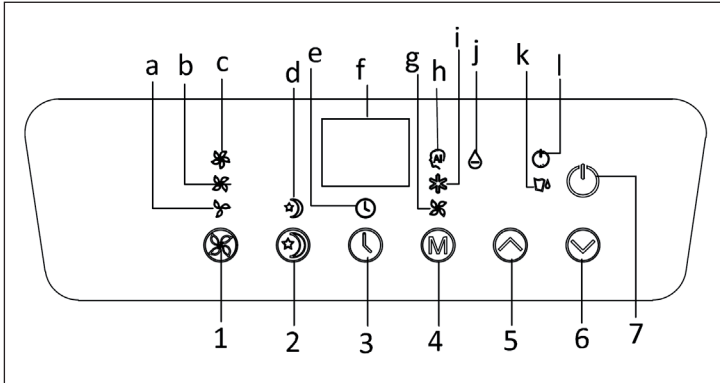

1	Geschwindigkeitstaste (Ventilator)	a	Anzeige für geringe Geschwindigkeit
2	Schlafmodustaste	b	Anzeige für mittlere Geschwindigkeit
3	Timertaste	c	Anzeige für hohe Geschwindigkeit
4	Modustaste	d	Schlafmodus-Anzeige
5	Temperatur erhöhen	e	Timer-Anzeige
6	Temperatur senken	f	Anzeigefenster
7	Ein-/Austaste	g	Ventilatorbetriebsanzeige
		h	Anzeige für den Automatikmodus
		i	Anzeige für den Kühlmodus
		j	Anzeige für den Luftentfeuchtungsmodus
		k	Wassertank-voll-Anzeige
		l	Anzeige für den Kompressorbetrieb

INSTALLATION

Bei diesem Gerät handelt es sich um eine mobile Klimaanlage, die von Raum zu Raum bewegt werden kann.

Allgemeine Hinweise zur Installation

Öffnen Sie das Fenster nur soweit, wie nötig und leite Sie das Schmale Schlauchende nach außen. Beachten Sie dabei die folgenden Abstände und Hinweise:

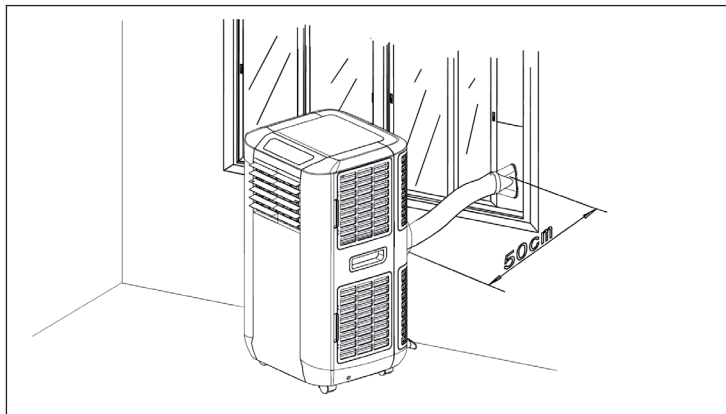

Verwenden Sie ausschließlich den im Lieferumfang enthaltenen Abluftschlauch und befestigen Sie Abluftschlauch und verbinden Sie den runden Adapter und den Abluftschlauch mit der Rückseite der Klimaanlage.

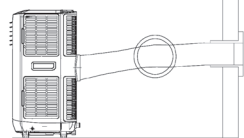

Vermeiden Sie es, den Abluftschlauch abzuknicken oder zu verbiegen, da die abgegebene feuchte Luft dadurch gegebenenfalls nicht entweichen kann und zu einem Überhitzen und Abschalten des Geräts führt.

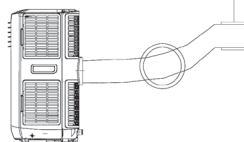

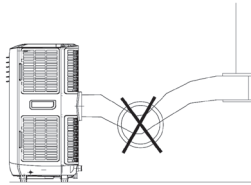
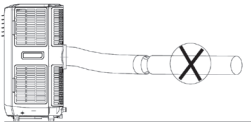
<p>Der Schlauch kann von 300 mm auf bis zu 1500 mm verlängert werden. Beachten Sie: Je kürzer der Schlauch gehalten wird desto höher ist die Effizienz.</p>	
<p>ACHTUNG: Die Länge des Abluftschlauchs wurde speziell auf dieses Gerät angepasst. Ersetzen und verlängern Sie diesen nicht durch einen eigenen Abluftschlauch, da dies zu Fehlfunktionen des Geräts führen könnte.</p>	

Hinweise zur Fensterabdichtung

(Nicht im Lieferumfang enthalten)

Besuchen Sie unsere Webseite elektronik-star.de und suchen Sie nach der Artikelnummer 10028604. Unter dieser Nummer finden Sie eine Fensterabdichtung für gekippte, geöffnete oder Dachschrägen-Fenster.

Die Abdichtung verhindert nach dem Anbringen das Eindringen von warmer Luft durch das geöffnete Fenster und steigert dadurch die Effizienz der Klimaanlage.



Installation des Kohlefilters

Dieses Gerät ist mit einem Aktivkohlefilter ausgestattet. Der Aktivkohlefilter besteht aus Kohle, welche mit Sauerstoff behandelt wurde, damit sich Millionen von kleinen Poren zwischen den einzelnen Kohleatomen öffnen. Der Aktivkohlefilter trägt zur Beseitigung unangenehmer Gerüche bei (beispielsweise Rauch, Dämpfe oder Tiergeruch).

Bitte beachten Sie, dass der Aktivkohlefilter nicht abgewaschen werden darf. Die Lebensspanne des Aktivkohlefilters ist variabel und hängt stark von der Umgebung ab, in welcher das Gerät verwendet wird. Der Filter sollte regelmäßig überprüft werden und falls notwendig ersetzt werden (für gewöhnlich alle 6 Monate). In den folgenden Abbildungen wird gezeigt, wie Sie den Aktivkohlefilter im Gerät einbauen können:

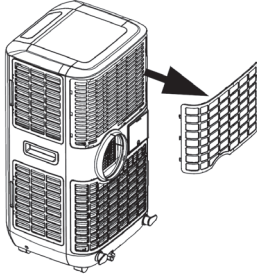
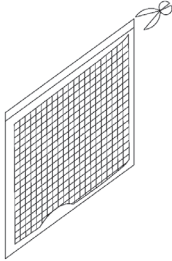
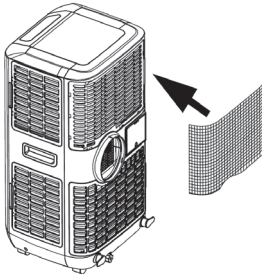
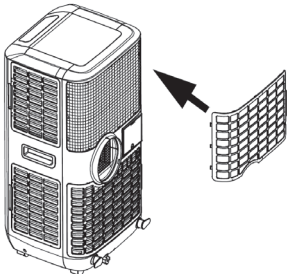
1	2
	
<p>Nehmen Sie die Filterabdeckung von dem Gerät ab.</p>	<p>Nehmen Sie den Aktivkohlefilter aus der Verpackung.</p>
3	4
	
<p>Bringen Sie den Aktivkohlefilter am Gerät an.</p>	<p>Fixieren Sie die Filterabdeckung über dem Aktivkohlefilter.</p>

Anpassung der Luftklappen

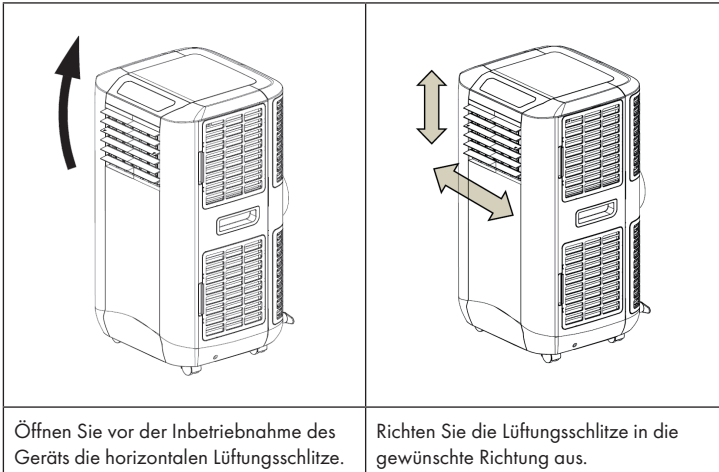

INBETRIEBNAHME UND BEDIENUNG

Ein-/Ausschalten des Geräts

Wenn Sie die Ein-/Austaste des Geräts berühren, wird das Gerät den Betrieb im Automatikmodus beginnen.

Automatikmodus

Im Automatikmodus kann das Gerät, abhängig von der Umgebungstemperatur und den Sollwerteneinstellungen, kühlen, belüften oder die Luft entfeuchten. Die voreingestellten Werte des Geräts sind wie folgt:

1. Wenn die Umgebungstemperatur $> 23 \text{ }^{\circ}\text{C}$ ist, wird das Gerät automatisch in den Kühlmodus wechseln. Die Standardeinstellung ist $24 \text{ }^{\circ}\text{C}$. Während dieses Modus leuchten die Anzeigen für den Automatikmodus und den Kühlmodus grün auf.
2. Wenn die Raumtemperatur $< 24 \text{ }^{\circ}\text{C}$ ist, wird das Gerät im Ventilatormodus betrieben. Während dieses Modus leuchten die Anzeigen für den Automatikmodus und den Ventilatormodus grün auf.

Sollwerteinstellung im automatischen Kühlmodus 18–32 °C

- Wenn Sie den Sollwert auf 24 °C einstellen, beginnt das Gerät ab 27 °C zu kühlen (Sollwerteinstellung + 3 °C).
- Es kühlt dann bis auf 25 °C herunter (Sollwerteinstellung + 1 °C) und wechselt danach zurück in den Ventilatormodus.

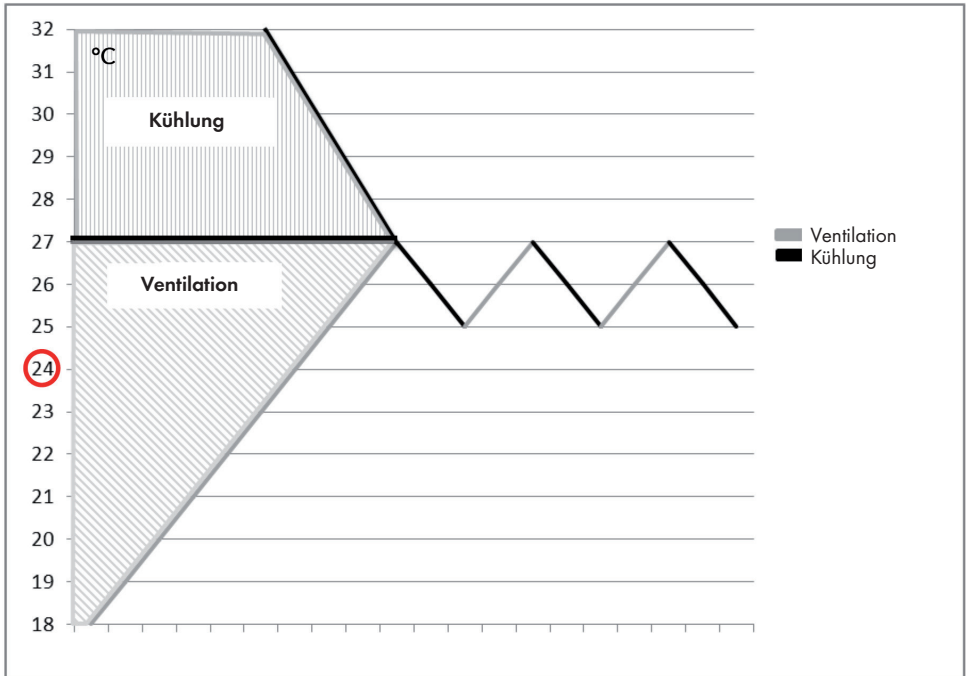

Modus / Funktion einstellen

Drücken Sie die Modustaste, um den gewünschten Betriebsmodus auszuwählen: Kühlung, Ventilator oder Luftentfeuchtung (Trocknung). Das Symbol des ausgewählten Modus wird im Anzeigefenster angezeigt.

Temperatureinstellung

1. Berühren Sie die Tasten Temperatur erhöhen oder Temperatur senken, um die von Ihnen gewünschte Temperatur einzustellen.
2. Das Anzeigefenster wird Ihnen beim Drücken der Tasten Temperatur erhöhen oder Temperatur senken, die von Ihnen eingestellte Temperatur anzeigen. Ansonsten wird das Anzeigefenster immer die Raumtemperatur anzeigen.
3. Die Standardeinstellung dieses Geräts ist: Kühlung ab 24 °C

Einstellung der Ventilatorgeschwindigkeit

Drücken Sie die Geschwindigkeitstaste um die von Ihnen gewünschte Geschwindigkeit hoch, mittel oder niedrig einzustellen. Die Anzeigen für hohe, mittlere und niedrige Geschwindigkeit werden alle zur gleichen Zeit aufleuchten.

Timereinstellung

1. Drücken Sie die Timertaste, um die von Ihnen gewünschte Betriebsdauer einzustellen (1 – 24 Stunden, die Timeranzeige wird aufleuchten). Das Gerät schaltet sich nach dem Erreichen der von Ihnen eingestellten Zeit automatisch ab. Das Anzeigefenster zeigt die von Ihnen eingestellten Stunden an, sobald Sie die Timertaste drücken. Wenn keine Timereinstellung vorgenommen wird, ist das Gerät kontinuierlich in Betrieb.
2. Wenn Sie die Timertaste drücken, ohne vorher eine der anderen Funktionen aktiviert zu haben, können Sie eine automatische Einschaltzeit für das Gerät auswählen. Wenn Sie beispielsweise die „2“ drücken, wird das Gerät sich automatisch nach 2 Stunden einschalten.

Schlafmodus

1. Wenn Sie im Kühlmodus die Schlafmodustaste drücken, wird die eingestellte Temperatur sich in der ersten Stunde um 1 °C erhöhen, in der zweiten Stunde wieder um 1 °C und behält diese Temperatur dann anschließend bei.
2. Im Schlafmodus ist die Ventilatorgeschwindigkeit niedrig. Wenn Sie die Schlafmodustaste erneut drücken, wechseln die Temperatur- und die Geschwindigkeitseinstellung automatisch zurück auf den zuvor eingestellten Wert.
3. Das Gerät schaltet sich automatisch aus, wenn es für 12 Stunden im Schlafmodus betrieben wurde.
4. Beachten Sie, dass der Schlafmodus nur im Kühlmodus verfügbar ist. Im Ventilatormodus, Luftentfeuchtungsmodus und im Automatikmodus kann diese Funktion nicht verwendet werden.
5. Im Schlafmodus wechselt die Ventilatorgeschwindigkeit automatisch auf „niedrig“.

Luftentfeuchtungsmodus

Im Luftentfeuchtungsmodus kann die Temperatur nicht angepasst werden, die Ventilatorgeschwindigkeit ist permanent niedrig. In diesem Modus wird der Umgebungsluft Feuchtigkeit entzogen und diese wird in einem Wassertank im Inneren gesammelt. Wenn der Wassertank voll ist, schalten der Kompressor und der Motor sich automatisch aus. Zur selben Zeit geht die Anzeige „Wassertank-voll“ an und ein Alarmsignal ertönt. Lassen Sie das Wasser, wie im Abschnitt „Wassertank leeren“ beschrieben, ab. Sie können das Gerät auch mit permanentem Wasserablauf nutzen, wodurch Sie den Tank weniger häufig leeren müssen (siehe Abschnitt „Wassertank leeren“).

Selbstdiagnose des Geräts

Dieses Gerät ist mit einer Selbstdiagnosefunktion ausgestattet. Wenn etwas mit dem Gerät nicht in Ordnung ist, zeigt das Anzeigefenster „E1“ an. Das bedeutet, dass der Raumtemperatursensordraht sich nicht richtig verbindet (der Draht befindet sich im Zentrum des Geräts).

Hinweis: Kontaktieren Sie in diesem Fall den Kundendienst. Versuchen Sie keinesfalls, das Gerät selbst auseinander zu bauen.

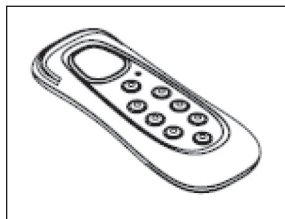

Hinweis zur Fernbedienung

Alle Funktionen des Geräts können ebenfalls mit der im Lieferumfang enthaltenen Fernbedienung aktiviert werden. Die Fernbedienung benötigt 2 AAA Batterien (nicht im Lieferumfang enthalten).

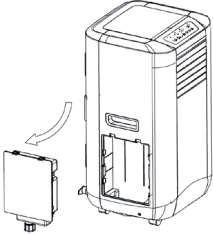
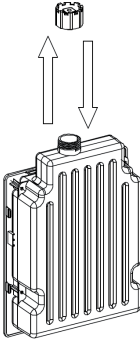

Effizienzsteigerung

Dieses Gerät ist mit einer Funktion zum „Steigern der Energieeffizienz“ ausgestattet. Indem Sie Wasser (max. 3 Liter) in den Wassertank an der Seite des Geräts füllen, kann die Energieeffizienz gesteigert werden. Das Prinzip ist folgendes: Während das Gerät in Betrieb ist wird der Kondensator heiß. Wenn Sie Wasser in den Tank füllen, nachdem das Gerät über eine Stunde in Betrieb war, wird dieses den Kondensator herunterkühlen. Das Gerät verbraucht dadurch weniger Strom und spart Energie.

1	2	3
		
<p>Nehmen Sie den Wassertank an der Seite des Geräts heraus.</p>	<p>Befüllen Sie den Wassertank mit Wasser (max. 3 Liter).</p>	<p>Setzen Sie den befüllten Tank zurück in das Gerät.</p>

- Wir empfehlen Ihnen das Wasser erst nach einer Stunde, nachdem das Gerät in Betrieb war, in den Tank zu füllen. Achten Sie darauf, dass das Wasser die 3-Liter-Grenze nicht übersteigt, da sonst die Anzeige „Wassertank-voll“ rot aufleuchtet und das Gerät sich automatisch abschaltet.
- Lassen Sie, wenn das Gerät „Wassertank-voll“ anzeigt, etwas Wasser am Wasserauslass auf der Rückseite des Geräts, ab, bis die rote Anzeige nicht mehr leuchtet. Das Gerät sollte den Betrieb nun wieder aufnehmen.

Wichtige Hinweise zur Bedienung

- Um die Lebensdauer des Kompressors zu verlängern, warten Sie nach dem Ausschalten des Geräts mindestens 3 Minuten, bevor Sie es erneut einschalten.
- Das Kühlsystem wird sich abschalten, wenn die Raumtemperatur geringer ist als die von Ihnen eingestellte Temperatur. Wenn die Raumtemperatur wieder über die von Ihnen eingestellte Temperatur steigt, wird sich das Kühlsystem automatisch wieder einschalten.
- Dieses Gerät ist mit einer Frostschutzsicherung ausgestattet. Wenn das die Aufheizfunktion bei niedrigen Temperaturen nutzt, kann das Aufheizen für eine Weile unterbrochen werden, wenn das Gerät den Frost schmelzen muss. Sollte dies vorkommen, warten Sie einfach, bis das Gerät den normalen Betrieb wieder aufnimmt.

WASSERABLAUF

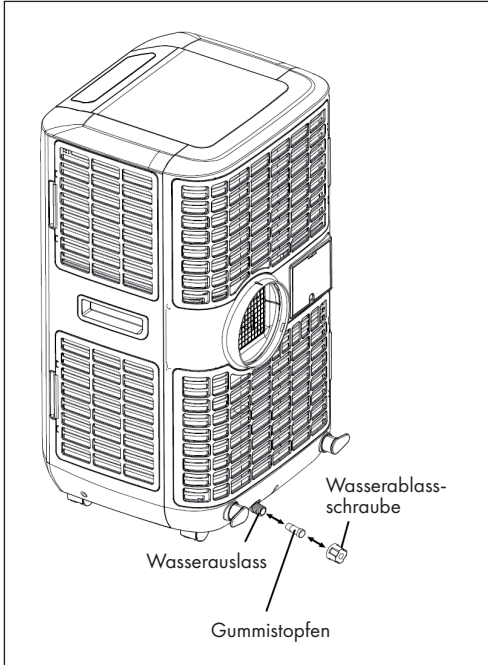

Wenn das Gerät sich im Kühlmodus oder im Luftfeuchtungsmodus befindet, wird aus der Luft entzogene Feuchtigkeit in einem inneren Wassertank des Geräts gesammelt. Wenn der Wassertank voll ist, schalten der Kompressor und der Motor sich automatisch aus. Zur selben Zeit geht die Anzeige „Wassertank-voll“ an und ein Alarmsignal ertönt. Lassen Sie das Wasser, wie folgt ab:



1. Schalten Sie das Gerät ab und vermeiden Sie es, es zu bewegen, wenn der Wassertank voll ist.
2. Stellen Sie einen Behälter unter den Wasserauslass.
3. Ziehen Sie den Gummistopfen und den Wasserablassschraube aus dem Wasserauslass, um ein Ablassen des Wassers zu ermöglichen.
4. Wenn der Wasserbehälter fast voll ist, stecken Sie den Gummistopfen und den Wasserablassschraube zurück in den Wasserauslass und entleeren Sie diesen.
5. Wiederholen Sie die Schritte 2-4 so lange, bis der Wassertank leer ist.
6. Stecken Sie den Gummistopfen und den Wasserablassschraube zurück in den Wasserauslass und ziehen Sie diese fest.
7. Schalten Sie das Gerät wieder ein. Die Anzeigen für Wassertank und Kompressor sollten nun nicht mehr blinken.

Permanenter Wasserablauf einrichten

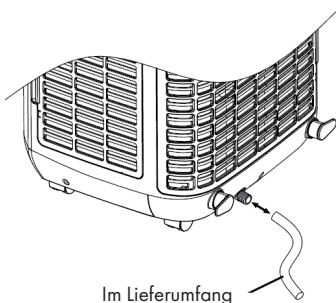
Sollten Sie es vorziehen, das Gerät zu verwenden ohne den Wassertank häufig leeren zu müssen, gehen Sie folgendermaßen vor:

<p>Entnehmen Sie den Gummistopfen und den Wasserablassschraube aus dem Wasserauslass und bewahren Sie diese für die zukünftige Verwendung auf.</p> <p>Verbinden Sie den im Lieferumfang enthaltenen Ablaufschlauch, wie in der Abbildung dargestellt, mit dem Wasserauslass und legen Sie das andere Ende in einen Abfluss.</p>	 <p>Im Lieferumfang enthaltener Schlauch</p>
<p>Der Ablaufschlauch kann durch einen Verlängerungsschlauch und ein passendes Verbindungsstück verlängert werden.</p>	 <p>Im Lieferumfang enthaltener Schlauch</p> <p>Verlängerungsschlauch (Außendurchmesser 18 mm)</p>

Wichtige Hinweise zum permanenten Wasserablauf:

1. Der Abfluss muss tiefer liegen als der Wasserauslass des Geräts.
2. Die Anzeige „Wassertank-voll“ funktioniert mit permanentem Wasserablauf nicht.
3. Wenn Sie den Ablaufschlauch verlängern möchten, können Sie diesen mit einem anderen Schlauch verbinden (Außendurchmesser: 18 mm).

Hinweis: Der Verlängerungsschlauch ist nicht im Lieferumfang enthalten.

REINIGUNG UND PFLEGE

Schalten Sie das Gerät vor der Reinigung immer aus und ziehen Sie den Netzstecker aus der Steckdose. Reinigen Sie das Gerät regelmäßig, um dessen Effizienz zu maximieren.

Gehäusereinigung

- Verwenden Sie zur Reinigung des Gehäuses ein feuchtes Tuch.
- Verwenden Sie zur Gehäusereinigung niemals aggressive Chemikalien, Benzin, Lösungsmittel, chemisch behandelte Tücher oder andere Reinigungslösungen, da diese das Gehäuse beschädigen könnten.

Filterreinigung

- Verwenden Sie einen Staubsauger oder tippen Sie den Filter leicht an, um losen Staub und Schmutz zu lösen. Waschen Sie den Filter unter fließendem Wasser ab (nicht wärmer als 40 °C).
- Trocknen Sie den Filter gründlich, bevor Sie diesen wieder einsetzen.
- Verwenden Sie das Gerät niemals ohne Filter.

Aufbewahrung nach Saisonende

1. Lassen Sie das Wasser komplett ab. Betreiben Sie das Gerät für einige Stunden im Ventilatormodus, damit es vollständig von innen trocknen kann.
2. Reinigen oder wechseln Sie den Filter aus.
3. Ziehen Sie den Netzstecker und verstauen Sie das Kabel in der Kabelaufbewahrung, wie auf der Abbildung dargestellt.
4. Lagern Sie das Gerät in der Originalverpackung oder decken Sie es ab.

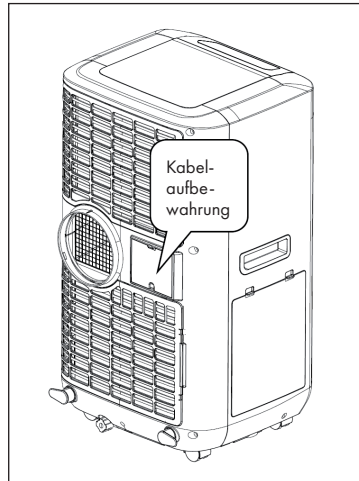

FEHLERSUCHE UND FEHLERBEHEBUNG

Problem	Mögliche Ursache
Die Klimaanlage funktioniert nicht.	Ist der Netzstecker in der Steckdose?
	Gibt es einen Stromausfall?
	Leuchtet die Anzeige „Wassertank-voll“?
	Ist die Raumtemperatur niedriger als die von Ihnen eingestellte Temperatur?
Das Gerät zeigt wenig Wirkung.	Gibt es direkte Sonneneinstrahlung? (Ziehen Sie die Vorhänge zu).
	Sind zu viele Fenster und Türen geöffnet?
	Befinden sich zu viele Menschen im Raum?
	Befindet sich ein anderes Gerät im Raum, welches viel Hitze erzeugt?
Das Gerät scheint nicht zu funktionieren.	Ist der Staubfilter verschmutzt?
	Sind die Luftein- und auslässe blockiert?
	Ist die Raumtemperatur niedriger als die von Ihnen eingestellte Temperatur?
Das Gerät erzeugt laute Geräusche.	Steht das Gerät schief so dass es Vibrationen erzeugt?
	Ist der Boden unter dem Gerät uneben?
Der Kompressor läuft nicht.	Es ist möglich, dass der Überhitzungsschutz aktiv ist. Warten Sie, bis das Gerät sich abgekühlt hat.

HINWEISE ZUR ENTSORGUNG



Befindet sich die linke Abbildung (durchgestrichene Mülltonne auf Rädern) auf dem Produkt, gilt die Europäische Richtlinie 2012/19/EU. Diese Produkte dürfen nicht mit dem normalen Hausmüll entsorgt werden. Informieren Sie sich über die örtlichen Regelungen zur getrennten Sammlung elektrischer und elektronischer Gerätschaften. Richten Sie sich nach den örtlichen Regelungen und entsorgen Sie Altgeräte nicht über den Hausmüll. Durch die regelkonforme Entsorgung der Altgeräte werden Umwelt und die Gesundheit Ihrer Mitmenschen vor möglichen negativen Konsequenzen geschützt. Materialrecycling hilft, den Verbrauch von Rohstoffen zu verringern.

Das Produkt enthält Batterien, die der Europäischen Richtlinie 2006/66/EG unterliegen und nicht mit dem normalen Hausmüll entsorgt werden dürfen. Bitte informieren Sie sich über die örtlichen Bestimmungen zur gesonderten Entsorgung von Batterien. Durch regelkonforme Entsorgung schützen Sie die Umwelt und die Gesundheit Ihrer Mitmenschen vor negativen Konsequenzen.

Dear Customer,

Congratulations on purchasing this equipment. Please read this manual carefully and take care of the following hints to avoid damages. Any failure caused by ignoring the mentioned items and cautions mentioned in the instruction manual are not covered by our warranty and any liability.

CONTENT

Safety Instructions	24
Product Description and Accessories	26
Control Panel	27
Installation	28
Use and Operation	31
Drainage	37
Care and Cleaning	39
Troubleshooting	40
Hints on Disposal	41

DECLARATION OF CONFORMITY

Producer:

Chal-Tec GmbH, Wallstraße 16, 10179 Berlin, Germany.



This product is conform to the following European Directives:

2014/30/EU (EMC)
2014/35/EU (LVD)
2011/65/EU (RoHS)
206/2012/EU (ErP)

TECHNICAL DATA

Item number	10032463	10032464
Power supply	220-240 V ~ 50 Hz	
Cooling capacity	4,6 kW/h	5,7 kW/h
Power consumption	1770 W/ 8,0 A	2200 W/ 10,2 A
Working temperature	18 °C ~ 32 °C	
Exhaust pipe	Ø 165 x 1500 mm	

SAFETY INSTRUCTIONS

- For indoor use only.
- Do not use in cabinet, closet, boats, caravans or similar locations.
- Leave the unit to stand for 12 hours before connecting to the mains supply after transport or when it has been tilted (e.G. During cleaning).
- Only use in the upright position on a flat level surface and at least 50cm from any objects.
- Do not use the unit in a potentially explosive environment containing combustible liquids, gases or dusts.
- Do not use the unit in swimming pools, washrooms or similar wet areas.
- Do not place objects on the unit or restrict air inlet / outlet.
- Ensure that there is at least 50cm between the sides of the appliance and any flammable, heating materials. Avoid the unit from splash.
- Closely supervise any children and pets when unit is in use.
- This appliance is not intended for use by persons (including children) with reduced physical, sensory or mental capabilities, or lack of experience and knowledge, unless they have been given supervision or instruction concerning use of the appliance by a person responsible for their safety. Children should be supervised to ensure that they do not play with appliance.

- Switch off and unplug when not in use.
- Do not pull the unit along by the cord.
- Avoid over-twisting, -coiling, -pulling the power cord, never use nylon or iron wire to tie the power cord.
- Never reach to retrieve the unit if it has fallen in water. In such case, immediately pull the plug. Have the unit checked before using it again.
- Do not use extension cords.
- If the supply cord is damaged, it must be replaced by an electrician or similarly qualified person, to avoid hazard.
- The mains supply must conform to the specification shown on the rating plate at the back of the unit.
- The appliance shall be installed in accordance with national wiring regulations.
- Do not exceed the recommended room size for max. Efficiency.
- Close the doors and windows.
- Keep curtains or blinds closed during the sunniest part of the day.
- Keep filters clean.
- Once room has reached the desired conditions, reduce temperature and ventilation setting.
- Suggest to send the unit for professional maintenance periodically.
- Only a licensed professional is allowed to dismantle or modify the appliance.
- The machine is to be used only for its prescribed purpose. Any other use is deemed to be a case of misuse. The user/operator, not the manufacturer will be liable for any damage or injuries of any kind caused as a result of this.

PRODUCT DESCRIPTION AND ACCESSORIES

Parts

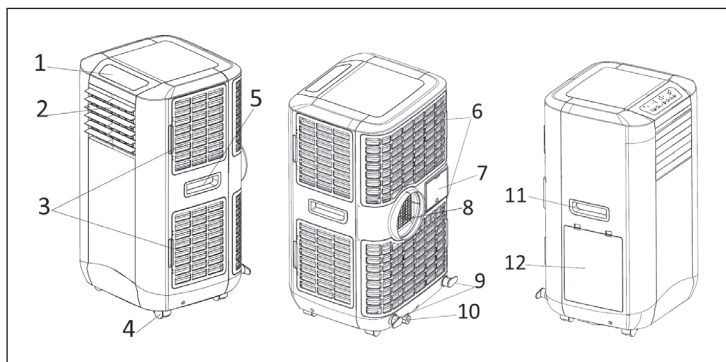

1	Control Panel	7	Cord compartment
2	Air outlet	8	Exhaust air outlet
3	Side air filter (air inlet)	9	Cord hanger
4	Caster	10	Drainage knob / drainage point
5	Handle	11	Handle
6	Air filter (air inlet)	12	Water bottle (for energy efficiency boosting)

Accessories

13	Exhaust hose.	
14	Remote control	
15	Drain tube for continuous drainage	
16	Round Adapter –for connecting the unit and the flat adapter	
17	Flat Adaptor – for connecting the round adapter and the window spacer	
18	active carbon filter	

CONTROL PANEL

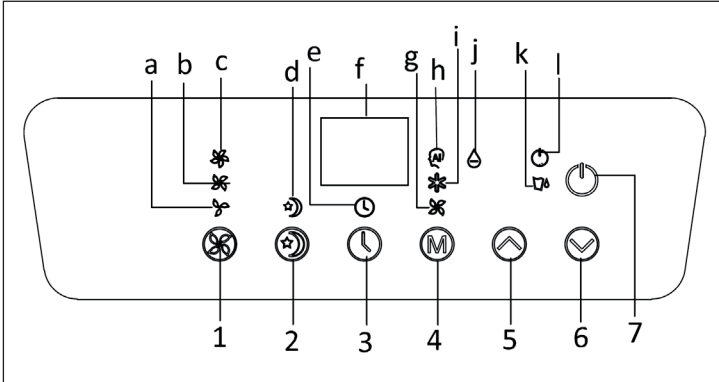

1	Geschwindigkeitstaste (Ventilator)	a	Anzeige für geringe Geschwindigkeit
2	Schlafmodustaste	b	Anzeige für mittlere Geschwindigkeit
3	Timertaste	c	Anzeige für hohe Geschwindigkeit
4	Modustaste	d	Schlafmodus-Anzeige
5	Temperatur erhöhen	e	Timer-Anzeige
6	Temperatur senken	f	Anzeigefenster
7	Ein-/Austaste	g	Ventilatorbetriebsanzeige
		h	Anzeige für den Automatikmodus
		i	Anzeige für den Kühlmodus
		j	Anzeige für den Luftentfeuchtungsmodus
		k	Wassertank-voll-Anzeige
		l	Anzeige für den Kompressorbetrieb

INSTALLATION

The unit is a portable air conditioner that may be moved from room to room.

General Information about Installation

Only open the window as far as necessary and guide the narrow end of the hose to the outside. Please note the following distances and notes:

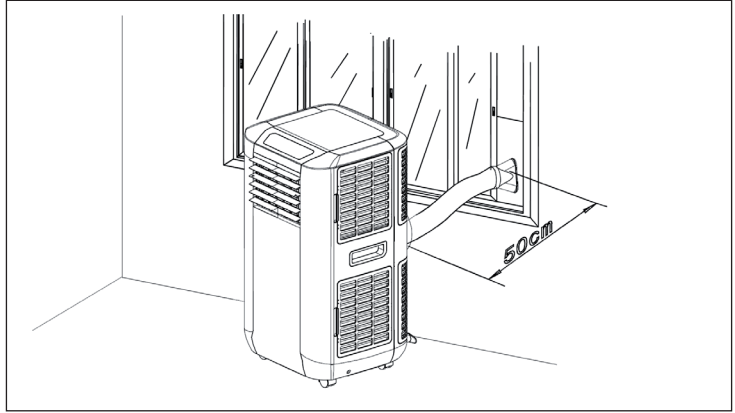

Use only the hose provided and clip exhaust hose and unit adaptor to the back of the air conditioner

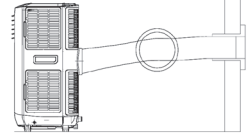

Avoid kinks and bends in the exhaust hose as this will cause expelled moist air to build up causing the unit to overheat and shut down.

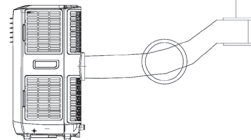

The hose may be extended from 300mm to 1500mm but for maximum efficiency use the shortest length possible.

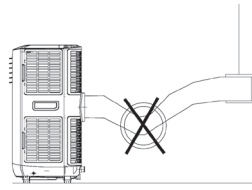

ATTENTION: The length of the exhaust pipe is specially designed according to the specification of this product. Do not replace or prolong it with your own private hose as this could cause the unit to mal-function.

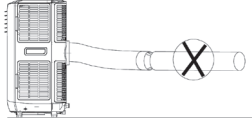

Notes on window sealing

(Not included in the delivery)

Go to our website hifi-tower.co.uk and search for article number 10028604. You will find a window seal for use on tilted, open windows or roof slopes.

It effectively prevents the penetration of warm air through the exhaust hose window after installation, thus considerably increasing the efficiency of the air conditioner.



Installation of the carbon filter

This machine is equipped with the active carbon filter. The activated carbon is charcoal that has been treated with oxygen to open up millions of tiny pores between the carbon atoms. It is used to get rid of unwanted odors (smoke, fumes, and animal odor).

Please note, the carbon filter is not washable, its life span is variable and depends on the ambient conditions where the unit is used. The filter should be checked periodically and replaced if necessary (normally, it's 6 months), below is the installation of the active carbon filter along with this unit:

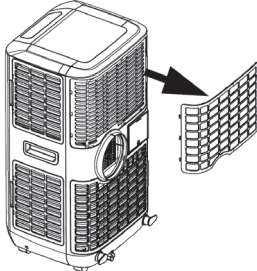
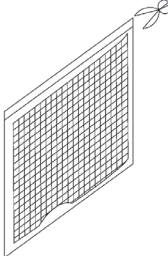
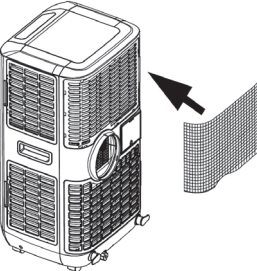
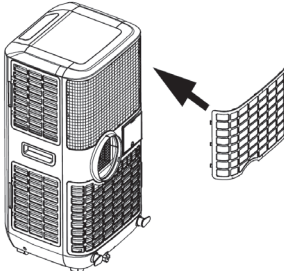
<p style="text-align: center;">1</p> 	<p style="text-align: center;">2</p> 
<p>Separate the filter frame the unit.</p>	<p>Take out the carbon filter from its bag.</p>
<p style="text-align: center;">3</p> 	<p style="text-align: center;">4</p> 
<p>Apply the carbon filter on the unit.</p>	<p>Fix back the filter frame on the unit.</p>

Adjust the air vent

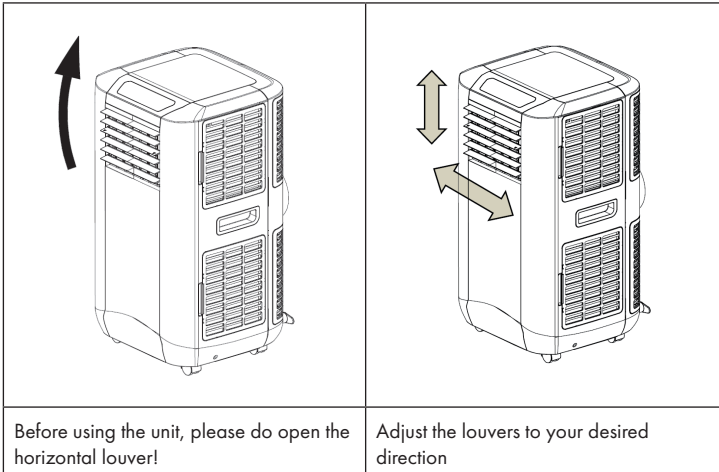

USE AND OPERATION

Turning ON/OFF

Touch ON/OFF button, the unit will start in AUTO (automatic) mode.

Automatic mode

In automatic mode, the unit can cool , ventilate or dry depending on ambient temperature and setpoint adjustment. The unit is preset as follows:

1. If ambient temperature is $> 23^{\circ}\text{C}$, the unit will be in automatic cooling mode. Default setting 24°C . During this operation, the indicator for AUTO and COOL mode light up in green:
2. If the ambient temperature is $< 24^{\circ}\text{C}$, the unit will work in ventiation mode. During this operation, the indicator for AUTO and FAN mode light up in green.

Setpoint setting in automatic cooling mode 18-32°C

- If you set the setpoint at 24°C the unit starts to cool at 27°C (Setpoint + 3°C).
- It cools down to 25°C (Setpoint + 1°C) and then switches back to the ventilation.

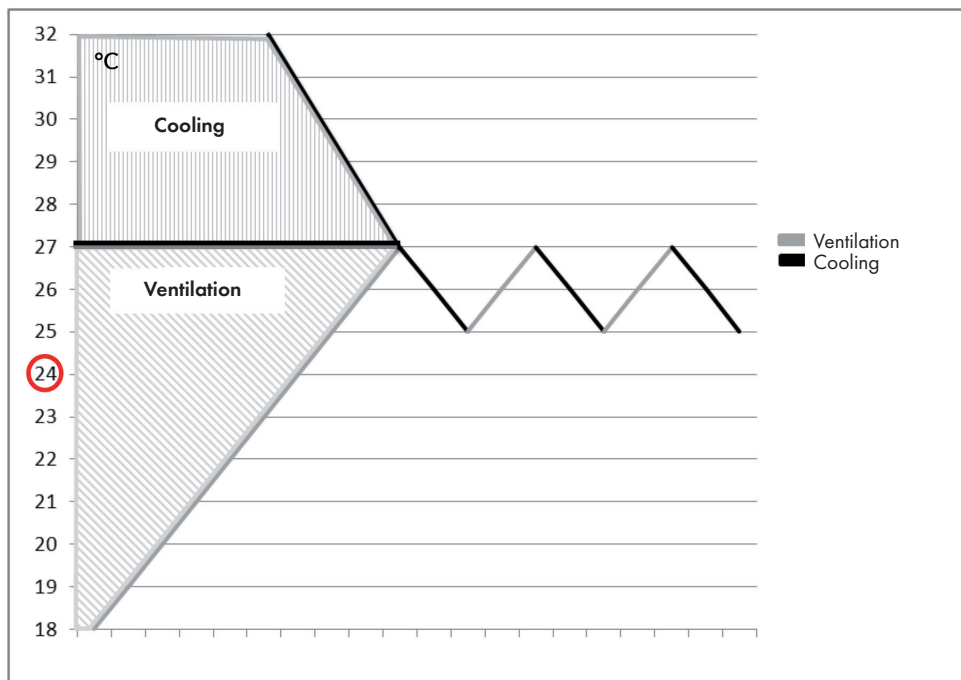

Setting mode/function

Touch MODE button to select required working mode: cooling, fan or dehumidify (dry)
Sign of your selected mode comes on.

Setting temperature

1. Touch ,Temperature up' or ,Temperature down' button to regulate the temperature you desired.
2. The display window will show the temperature you set as you press ,Temperature up' or ,Temperature down' button. Otherwise, it will always show the ambient temperature.
3. The pre-setting temperature of this machine is: 24oC for cooling.

Setting ventilation speed

Touch SPEED button to choose the ventilation speed you need, high, medium or low. The sign of high, medium or low ventilation will light on at the same time.

Setting timer

1. Touch TIMER button to set the operating hours you desired (1 to 24 hours, the sign of timer will light on). When the set time has been reached, the machine will turn off automatically. The display window will show the hour(s) you set as you press TIMER button. If the timer button is not pressed, the unit will work continuously.
2. By touching the timer but without turning on the other functions, you can PRE-SET the time for the machine to work. For example, if you press the timer to ,2', the unit will work automatically after 2 hours.

Sleep function

1. In cooling mode, by pressing the SLEEP button, the set temperature will increase 1oC at the 1st hour, another 1 oC at the second hour, then keeps at that temperature.
2. In sleep mode, the ventilation will keep at low speed. Re-press the SLEEP button, the setting temperature and ventilation speed will return to the pre-selected one.
3. The unit will shut down automatically after the SLEEP function running for 12 hours.
4. Please note, the sleep function is not available while the machine is working in ventilation, dehumidification or auto mode. Only available in Cooling mode.
5. When the machine is in Sleep function, the Fan Speed would turn to be LOW speed.

Dehumidify (DRY) mode

In dehumidify (DRY) mode, the temperature cannot be adjusted, the ventilation will fix at low speed. When the unit is operating in Dehumidify (DRY) mode, humidity extracted from the air is collected in an internal tank. If the tank reaches full, the compressor and motor cut out automatically. At the same time, the "Water Full" indicator comes on. An alarm will also sound. When the tank is full, drain the water as shown in the page concerning "DRAINAGE". You may also use the unit without having to empty the tank so often by using "continuous drainage", please also refer to the page about "DRAINAGE".

Self-diagnosis (shows when you turn on the machine)

This machine is equipped with self-diagnosis function. If something is wrong in the machine, the LED will show the word "E1". It means the sensor wire for room temperature does not connect well (this wire is located in the center of the evaporator).

Note: As this time, please call your service centre. Please DO NOT dismantle the machine by yourselves in any case.



Notes on Remote Control

All the above functions can also be performed with the supplied remote control. This remote control requires 2 pcs AAA batteries to operate (battery is not supplied along with the unit).

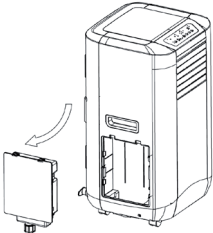
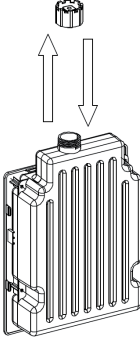

Efficiency boosting

This unit is equipped with “energy efficiency boosting” function, by adding water (3L max.) to the water gate at the side of the unit, the energy efficiency can be elevated. The principle is: while the machine is working, the condenser will be getting hot, if you add the water into the unit after the unit has been worked for more than one hour, the water will cool down the condenser, thus it consumes less power, i.e. saving energy.

1	2	3
		
<p>Take out the water bottle from the side of the unit.</p>	<p>Fill the water (max. 3L).</p>	<p>Place the water gate into space.</p>

- This efficiency feature by adding water is proposed to do after one hour operation and the water should NOT be over 3L, otherwise, the “water full” indicator will light in red and the unit will stop working.
- In case the “water full” indicator is in red, please drain the water from the drain point at the back side of the unit until the red light goes out. The unit should work again now.

Important Notes on Use

- To prolong the compressor's life, after switch-off of the unit, please wait for 3 minutes (at least) before re-switch.
- The cooling system will switch off if the ambient temperature is lower than the set one. The ventilation, however, keeps working on the set level. If the ambient temperature rises above the selected level, the cooling will return to work.
- This machine is equipped with ANTI-FROST function. While using the heating function during low temperature, sometimes the heating will stop for a while in order to melt the frost. As this occurs, just wait for the heating returns to work.

DRAINAGE

When the unit is operating in Cooling or Dehumidify (DRY) mode, humidity extracted from the air is collected in an internal tank. If the tank reaches full, the compressor and motor cut out automatically. At the same time, the “Water Full” indicator comes on. An alarm will also sound. When the tank is full, carry out the following instructions:

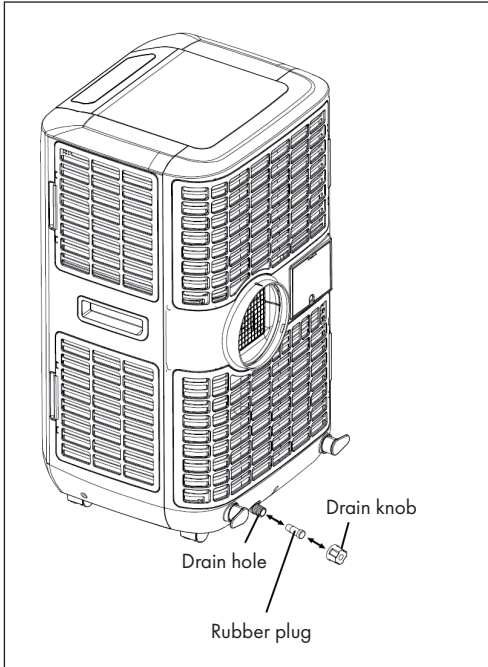

1. Turn off the air conditioner and avoid moving it when full.
2. Position a container (a water tray for example) underneath the drain hole.
3. Remove the drain knob & rubber plug from the drain hole and allow the water to drain out.
4. When the container is almost full, replace the rubber plug in the drain hole and empty the water tray.
5. Repeat until the unit is emptied.
6. Replace the rubber plug and tighten the drain knob firmly.
7. Switch on the unit - the full water or compressor operating indicator should not be flashing

Set up Permanent Drainage

Should you prefer to use the appliance without having to empty the tank every so often, proceed as follows:

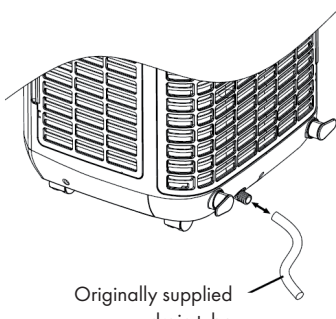
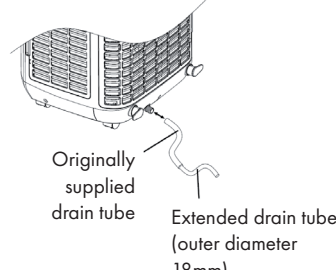
<p>Remove the drain knob and rubber plug and retain for future use.</p> <p>Connect the drain tube supplied to the water outlet as shown and locate the other end into a drain.</p>	 <p>Originally supplied drain tube</p>
<p>The drain tube may be extended by adding an extension tube and using a suitable connector.</p>	 <p>Originally supplied drain tube</p> <p>Extended drain tube (outer diameter 18mm)</p>

Important Notes on Permanent Drainage:

1. The drain must be at a lower level than the drain hole on the unit.
2. Flashing 'Water Full' indicator will not function in this mode of drainage.
3. If you want to extend the water tube, you can connect it with another tube (OD: 18mm).

Note: The extended tube is NOT supplied along with the unit.

CARE AND CLEANING

Always unplug the air conditioner from the mains before cleaning. To maximize the efficiency of the air conditioner, clean the unit regularly.

Cleaning the housing

- Use a soft, damp cloth to wipe the body clean.
- Never use aggressive chemicals, gasoline, detergents, chemically treated cloths, or other cleansing solutions. These all could possibly hurt the cabinet.

Cleaning the filter

- Use a vacuum cleaner or tap the filter lightly to remove loose dust and dirt from the filters and then rinse thoroughly under running water (no hotter than 40°C).
- Dry thoroughly before replacing.
- Notice! Never operate the unit without the filters.

End of season storage

1. Drain any water in the unit before completely operating the unit on ventilation only mode for a few hours, to thoroughly dry the inside.
2. Clean or change the filter
3. Unplug and store the power cord as shown
4. Replace in the original carton or cover for storage.

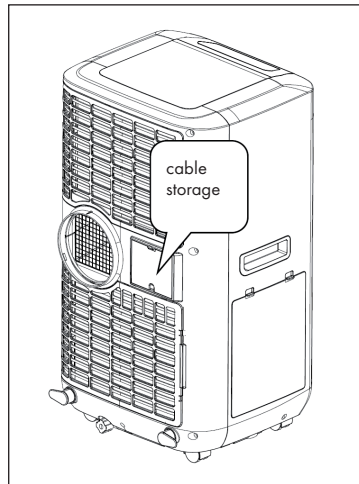

TROUBLESHOOTING

Problem	Possible Cause
The air conditioner does not run.	Is the air conditioner plugged in?
	Is there a power failure?
	Is the 'full water' indicator flashing?
	Is the room temperature below the set temperature?
The machine seems to do little.	Is there direct sunshine? (Please put down the curtain.)
	Are too many windows or doors open?
	Are there too many people in the room?
	Is there something in the room producing lots of heat?
The machine seems to do nothing.	Is the filter dusty, contaminated?
	Is the air intake or output blocked up?
	Is the room temperature below your selected temperature?
Too noisy.	Is the machine positioned unevenly so as to create vibration ?
	Is the floor underneath the machine uneven?
The compressor doesn't run.	Is so, it is possible the overheat protection of the compressor is on. Just wait for the temperature to drop.

HINTS ON DISPOSAL



According to the European waste regulation 2012/19/EU this symbol on the product or on its packaging indicates that this product may not be treated as household waste. Instead it should be taken to the appropriate collection point for the recycling of electrical and electronic equipment. By ensuring this product is disposed of correctly, you will help prevent potential negative consequences for the environment and human health, which could otherwise be caused by inappropriate waste handling of this product. For more detailed information about recycling of this product, please contact your local council or your household waste disposal service.

Your product contains batteries covered by the European Directive. 2006/66/EC, which cannot be disposed of with normal household waste. Please check local rules on separate collection of batteries. The correct disposal of batteries helps prevent potentially negative consequences on the environment and human health.

Estimado cliente:

Le felicitamos por la adquisición de este producto. Lea atentamente el siguiente manual y siga cuidadosamente las instrucciones de uso con el fin de evitar posibles daños. La empresa no se responsabiliza de los daños ocasionados por un uso indebido del producto o por haber desatendido las indicaciones de seguridad.

ÍNDICE DE CONTENIDOS

Datos técnicos	44
Indicaciones de seguridad	44
Descripción del aparato y accesorios	46
Panel de control	47
Instalación	48
Puesta en marcha y uso	51
Desagüe	57
Limpieza y cuidado	59
Detección y resolución de problemas	60
Indicaciones para la retirada del aparato	61

DECLARACIÓN DE CONFORMIDAD

Fabricante:

Chal-Tec GmbH, Wallstraße 16, 10179 Berlin (Alemania).



Este producto cumple con las siguientes directivas europeas:

- 2014/30/UE (EMC)
- 2014/35/UE (baja tensión)
- 2011/65/UE (refundición RoHS)
- 206/212/EU (ErP)

DATOS TÉCNICOS

Número de artículo	10032463	10032464
Suministro eléctrico	220-240 V ~ 50 Hz	
Capacidad de refrigeración	4,6 kW/h	5,7 kW/h
Consumo de energía	1770 W/ 8,0 A	2200 W/ 10,2 A
Temperatura en funcionamiento	18 °C ~ 32 °C	
Conducto de extracción	Ø 165 x 1500 mm	

INDICACIONES DE SEGURIDAD

- El aparato se ha concebido para un uso en interiores.
- No utilice el aparato dentro de estructuras cerradas, armarios, barcos, viviendas móviles o ubicaciones similares.
- Deje el aparato 12 horas en posición vertical tras el transporte o si lo ha inclinado antes de conectarlo a la toma de corriente.
- Utilice el aparato solamente en posición vertical y sobre una superficie plana y mantenga una distancia mínima de 50 cm con respecto a otros objetos.
- No utilice el aparato en un entorno con riesgo de explosiones donde se utilicen líquidos inflamables y/o puedan generarse gases o polvo.
- No utilice el aparato cerca de piscinas, baños o entornos húmedos.
- No coloque ningún objeto sobre el aparato ni obstruya las entradas y salidas de aire.
- Asegúrese de que entre los laterales del aparato y los materiales inflamables exista una distancia mínima de 50 cm. Proteja el aparato de las salpicaduras.
- Controle a niños y mascotas con el aparato en uso.
- Las personas con discapacidades físicas, sensoriales y mentales o con falta de experiencia y conocimiento (niños incluidos) solo podrán utilizar el aparato si han sido instruidas por una persona responsable de su seguridad y conocen los riesgos que entraña el riesgo de su uso.

- Este aparato no es un juguete, vigile a los niños que se encuentren cerca.
- Apague el aparato y desconecte el enchufe si no lo utiliza durante un periodo de tiempo prolongado.
- No tire del aparato ni lo desplace tirando del cable.
- Evite doblar el cable de alimentación, pisarlo o tirar de él con demasiada fuerza. No utilice en ningún caso nylon o cable de acero para fijar el cable de alimentación.
- No intente en ningún caso recoger el aparato si este se cae al agua. Desconecte inmediatamente el enchufe de la toma de corriente. Compruebe el aparato antes de volver a utilizarlo.
- No utilice un cable alargador.
- Si el cable de alimentación está dañado, deberá ser sustituido por el fabricante, el servicio de atención al cliente o por una persona igualmente cualificada para evitar daños personales o materiales.
- La tensión nominal debe coincidir con la tensión indicada en la placa técnica del aparato.
- El aparato debe instalarse según las disposiciones nacionales de cableado.
- El tamaño de la estancia no debe superar el tamaño recomendado para una máxima eficacia.
- Cierre las puertas y ventanas.
- Mantenga las cortinas y estores cerrados durante los momentos del día más soleados.
- Mantenga limpios los filtros.
- Reduzca el ajuste de temperatura y ventilación en cuanto la ventilación haya alcanzado el ambiente deseado.
- Deje que un técnico realice el mantenimiento del aparato regularmente.
- Solo un técnico especializado podrá desmontar o modificar el aparato.
- El aparato debe emplearse exclusivamente para el fin previsto. Cualquier otro uso se entenderá como un uso incorrecto. El usuario será el responsable de todos aquellos daños o lesiones provocados por dicho uso negligente y el fabricante no se responsabilizará de ello.

DESCRIPCIÓN DEL APARATO Y ACCESORIOS

Aparato

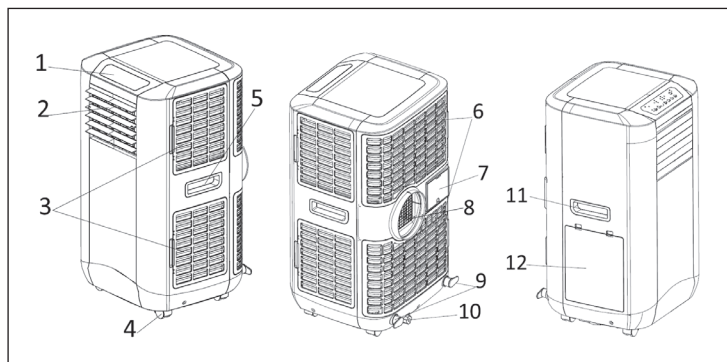

1	Panel de control	7	Almacenamiento del cable
2	Salida de aire	8	Extracción de aire
3	Filtro de aire lateral (entrada de aire)	9	Colgador para el cable
4	Ruedas	10	Tornillo de la salida del agua/Desagüe
5	Desagüe	11	Asa
6	Agarradera	12	Recipiente para el agua (para aumentar la eficiencia energética)

Accesorios

13	Tubo de extracción de aire	
14	Mando a distancia	
15	Conducto de desagüe para una salida de agua permanente	
16	Adaptador circular - para conectar el aparato al adaptador plano	
17	Adaptador plano - para conectar el adaptador circular con el separador	
18	Filtro de carbón activo	

PANEL DE CONTROL

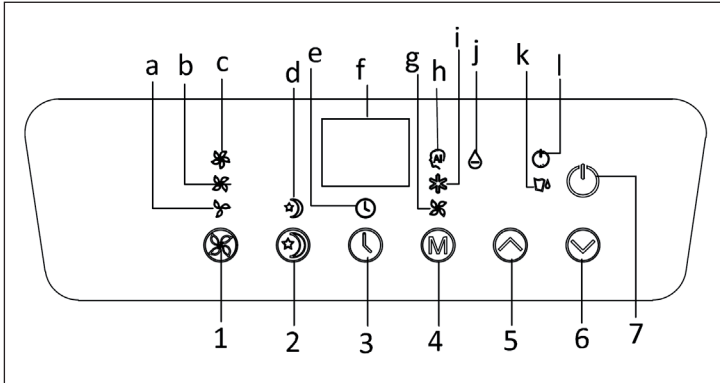

1	Botón de velocidad (Ventilador)	a	Indicador de velocidad reducida
2	Botón de modo noche	b	Indicador de velocidad media
3	Botón del temporizador	c	Indicador de velocidad alta
4	Botón de modo	d	Indicador de modo noche
5	Aumentar temperatura	e	Indicador del temporizador
6	Reducir la temperatura	f	Display
7	Tecla on/off	g	Indicador de funcionamiento del ventilador
		h	Indicador de modo automático
		i	Indicador de modo refrigeración
		j	Indicador de modo deshumidificador
		k	Indicador de depósito de agua lleno
		l	Indicador de funcionamiento del compresor

INSTALACIÓN

Este aparato consiste en un climatizador portátil que puede moverse de una estancia a otra.

Indicaciones generales de instalación

Abra la ventana solo lo que necesita y guía el extremo estrecho del conducto hacia afuera. Tenga en cuenta las siguientes distancias y advertencias:

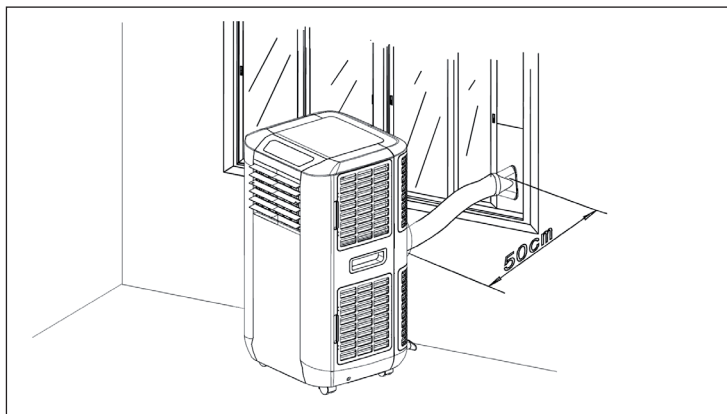

Utilice exclusivamente el conducto de extracción de aire contenido en el envío y fije este con el adaptador circular a la parte trasera del climatizador.

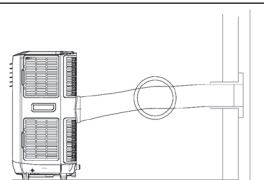

Evite doblar o golpear el conducto de extracción ya que el aire húmedo contenido no podrá dispersarse y provocará un sobrecalentamiento y posterior apagado del aparato.

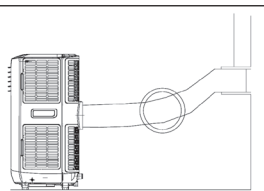

El conducto puede extenderse de 300 mm a 1500 mm. Recuerde: Cuanto más corto mantenga el conducto, mayor será su eficacia.

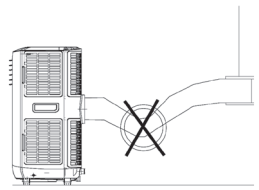

ADVERTENCIA: La longitud del conducto de extracción se ha adaptado especialmente a este aparato. No lo sustituya ni lo alargue con otro conducto de extracción, ya que esto podría provocar problemas en el funcionamiento del aparato.

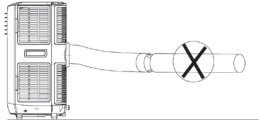

Indicaciones sobre el sellado de la ventana

(No incluido en el envío)

Visita nuestra página web electronic-star.es y busque el número de artículo 10028604. En este número encontrará la junta de ventana para ventanas abatibles, abiertas o inclinadas.

La junta evita que tras el montaje entre aire caliente con la ventana abierta, aumentando así la eficacia del climatizador.



Instalación del filtro de carbón

El aparato está equipado con un filtro de carbón activo. El filtro de carbón activo está compuesto por carbón tratado con oxígeno para que los millones de pequeños poros entre los átomos de carbón se abran. El filtro de carbón activo se emplea para eliminar los olores desagradables (por ejemplo humo, vapores u olores de las mascotas).

Tenga en cuenta que el filtro de carbón activo no debe lavarse. La vida útil del filtro de carbón activo es variable y depende en gran medida del entorno donde se utilice el aparato. El filtro debe comprobarse regularmente y, si fuera preciso, sustituirse (normalmente cada 6 meses). En la siguiente ilustración se muestra cómo montar el filtro de carbón activo en el aparato:

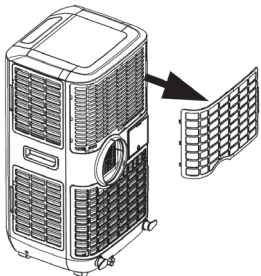
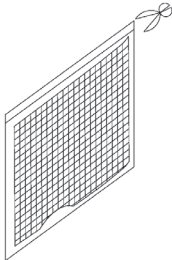
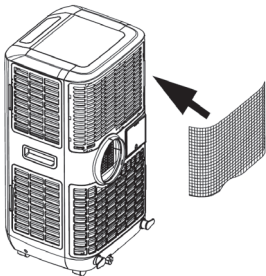
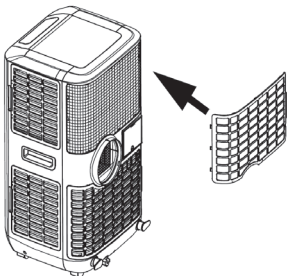
1	2
	
<p>Retire la cubierta del filtro del aparato.</p>	<p>Retire el filtro de carbón activo de su embalaje.</p>
3	4
	
<p>Monte el filtro de carbón activo en el aparato.</p>	<p>Fije la cubierta del filtro encima del filtro de carbón activo.</p>

Ajuste de las lamas de ventilación

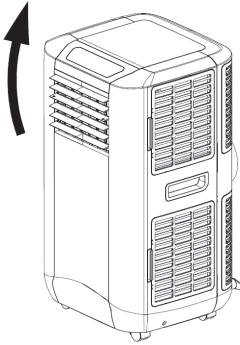
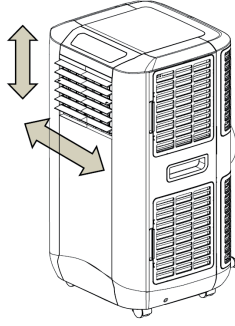
	
<p>Antes de la puesta en marcha del aparato, abra las ranuras de ventilación horizontales.</p>	<p>Orienta las ranuras de ventilación en la dirección deseada.</p>

PUESTA EN MARCHA Y USO

Encender/apagar el aparato

Si toca el botón on/off del aparato, este comenzará con el funcionamiento en modo automático.

Modo automático

En el modo automático, el aparato podrá enfriar, activar el ventilador o deshumidificar el aire en función de la temperatura ambiente y de los ajustes de los valores de referencia. Los valores predeterminados del aparato son los siguientes:

1. Si la temperatura ambiente es $> 23\text{ }^{\circ}\text{C}$, el aparato cambia automáticamente al modo refrigeración. El ajuste estándar es $24\text{ }^{\circ}\text{C}$. Durante este modo, los indicadores se iluminan para el modo automático y el modo refrigeración en color verde.
2. Si la temperatura ambiente es $< 24\text{ }^{\circ}\text{C}$, el aparato cambia automáticamente al modo ventilador. Durante este modo, los indicadores se iluminan para el modo automático y el modo ventilador en color verde.

El valor de referencia en el modo refrigeración es 18–32 °C

- Si el valor de referencia se ajusta en 24 °C, el aparato comienza a enfriar a partir de 27 °C (ajuste de valor estándar + 3 °C).
- Luego enfría hasta los 25 °C (ajuste de valor estándar + 1 °C) y cambia de nuevo al modo ventilador.

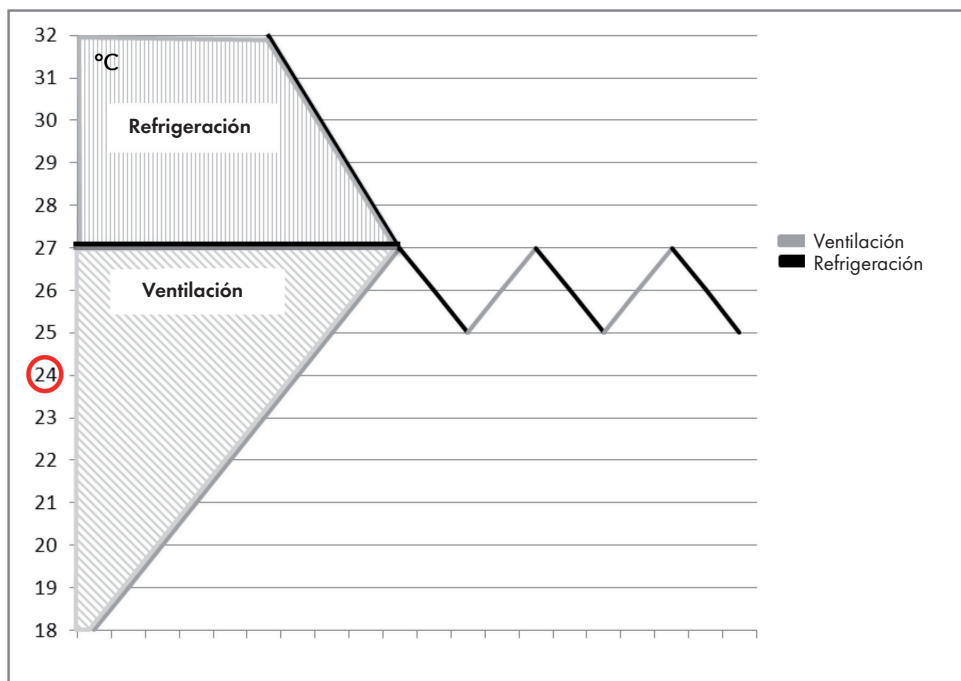

Configurar modo/función

Pulse el botón modo para seleccionar el modo deseado de funcionamiento: Refrigeración, ventilador o deshumidificación de aire (secado). El símbolo del modo seleccionado aparece en la ventana del display.

Configuración de temperatura

1. Toque las teclas de aumentar o reducir la temperatura para configurar la temperatura que desee.
2. El display le mostrará la temperatura que ha ajustado cuando pulse las teclas de reducir o aumentar temperatura. De lo contrario, el display mostrará siempre la temperatura ambiente.
3. El ajuste estándar de este aparato es: Refrigeración a partir de 24 °C

Ajuste de la velocidad del ventilador

Pulse el botón de velocidad para ajustar la velocidad deseada (alta, media o baja). Los indicadores para velocidad alta, media o baja se iluminan al mismo tiempo.

Ajuste del temporizador

1. Pulse el botón del temporizador para ajustar la duración deseada de funcionamiento (1-24 horas, el indicador del temporizador se ilumina). El aparato se apaga automáticamente transcurrido el tiempo seleccionado. El display le muestra las horas que ha ajustado en cuanto pulse el botón del temporizador. Si no se ha introducido ningún ajuste del temporizador, el aparato continúa su funcionamiento.
2. Si pulsa el botón del temporizador sin haber activado antes ninguna de las otras funciones, puede seleccionar un tiempo de encendido automático para el aparato. Si, por ejemplo, pulsa „2“, el aparato se encenderá automáticamente a las 2 horas.

Modo noche

1. Si pulsa el botón de modo noche en modo refrigeración, la temperatura configurada aumentará en la primera hora 1 °C, en la segunda hora, 1 °C y mantendrá esta temperatura a continuación.
2. En modo noche, la velocidad del ventilador será la más baja. Si pulsa de nuevo el botón de modo noche, los ajustes de temperatura y velocidad se restablecen automáticamente a los seleccionados anteriormente.
3. El aparato se apaga automáticamente si ha estado funcionando 12 horas en modo noche.
4. Tenga en cuenta que el modo noche solo está disponible en modo refrigeración. En modo ventilación, deshumidificación y modo automático esta función no podrá utilizarse.
5. En modo noche, la velocidad del ventilador pasa automáticamente a „baja“.

Modo deshumidificación del aire

En el modo de deshumidificación, la temperatura no se puede ajustar y la velocidad del ventilador es baja permanentemente. En este modo se extrae la humedad del aire y este se acumula en el depósito de agua del interior. Cuando el depósito de agua se llene, el compresor y el motor se apagan automáticamente. Al mismo tiempo, suena una señal de alarma y se ilumina el indicador „depósito de agua lleno“. Deje que el agua se vacíe como se indica en el capítulo „Vaciar depósito de agua“. Puede utilizar el aparato con un desagüe permanente donde deberá vaciar el depósito con menos asiduidad (véase capítulo „Vaciar depósito de agua“).

Autodiagnóstico del aparato

Este aparato está equipado con una función de autodiagnóstico. Si hay algo que no funciona en el aparato, el display mostrará „E1“. Esto significa que el cable del sensor de temperatura ambiente no está bien conectado (el cable se encuentra en el centro del aparato).

Advertencia: En este caso, contacte con el servicio de atención al cliente. No intente en ningún caso desmontar el aparato usted mismo.

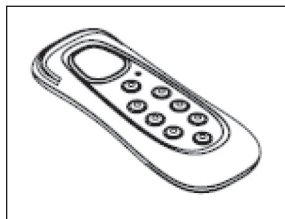

Indicaciones para el uso del mando a distancia

Todas las funciones del aparato pueden activarse igualmente con el mando a distancia incluido en el envío. El mando a distancia necesita 2 pilas AAA (no incluidas en el envío).

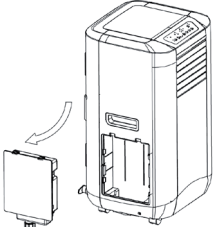
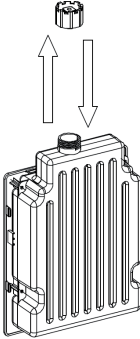

Aumento de eficiencia

Este aparato está equipado con una función para „aumentar la eficiencia energética“. Rellenando agua (máx. 3 litros) en el depósito de agua en la parte lateral del aparato, podrá aumentarse la eficiencia energética del aparato. El principio es el siguiente: Durante el funcionamiento del aparato, el condensador alcanza temperaturas elevadas. Si rellena agua en el depósito después de haber estado en funcionamiento durante más de una hora, esta enfriará el condensador. El aparato consume menos electricidad y ahorra energía.

1	2	3
		
<p>Extraiga el depósito de agua de la parte lateral del aparato.</p>	<p>Rellene el depósito de agua (máx. 3 litros).</p>	<p>Vuelva a colocar el depósito de agua dentro del aparato.</p>

- Recomendamos rellenar de agua el depósito una hora después de haber puesto en funcionamiento al aparato. Asegúrese de no sobrepasar el límite de 3 litros de agua, pues el indicador „depósito de agua lleno“ se iluminará en color rojo y el aparato se detiene automáticamente.
- Si el aparato muestra „depósito de agua lleno“, desagüe un poco de agua por la parte trasera del aparato hasta que el indicador rojo deje de iluminarse. El aparato debe volver a su funcionamiento.

Indicaciones importantes de utilización

- Para aumentar la vida útil del compresor, espere al menos 3 minutos a volver a encender el aparato si este se apaga.
- El sistema de refrigeración se desconectará cuando la temperatura ambiente sea inferior a la que haya seleccionado. Si la temperatura ambiente aumenta por encima de la temperatura seleccionada, el sistema de refrigeración se activa automáticamente de nuevo.
- Este aparato está equipado con una protección antifescarcha. Si se utiliza la función de calefacción a bajas temperaturas, la calefacción puede interrumpirse unos instantes si el aparato debe derretir la escarcha. Si esto ocurre, solamente espere hasta que el aparato vuelva a su funcionamiento habitual.

DESAGÜE

Si el aparato se encuentra en modo refrigeración o en modo de deshumidificación de aire, la humedad se extrae del aire y se acumula en el depósito de agua interior del aparato. Cuando el depósito de agua se llene, el compresor y el motor se apagan automáticamente. Al mismo tiempo, suena una señal de alarma y se ilumina el indicador „depósito de agua lleno“. Desagüe el agua como se explica a continuación:

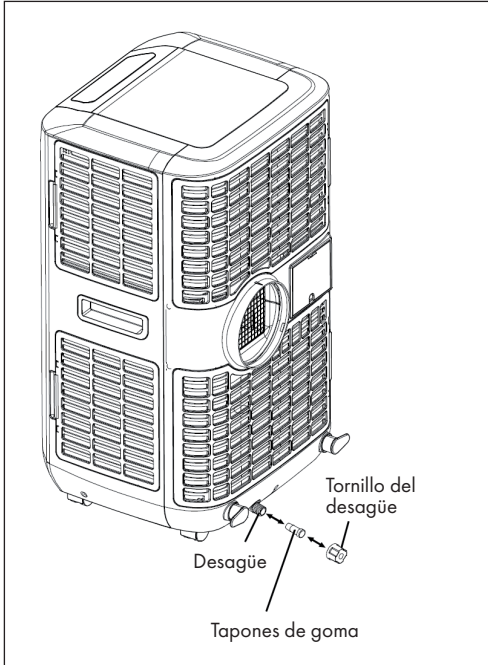

1. Apague el aparato y evite moverlo si el depósito está lleno.
2. Coloque un recipiente debajo del desagüe.
3. Quite el tapón de goma y el tornillo de desagüe del mismo para permitir que el agua salga.
4. Cuando el recipiente de agua esté casi lleno, vuelva a colocar el tapón de goma y el tornillo de desagüe en el desagüe y vacíe el recipiente.
5. Repita los pasos 2-4 hasta que el depósito se vacíe por completo.
6. Vuelva a colocar el tapón de goma y el tornillo de desagüe en el desagüe y fíjelos bien.
7. Encienda de nuevo el aparato. Los indicadores del depósito de agua y del compresor debería dejar de parpadear.

Instalar desagüe permanente

Si desea utilizar el aparato sin tener que vaciar regularmente el depósito de agua, realice las siguientes medidas:

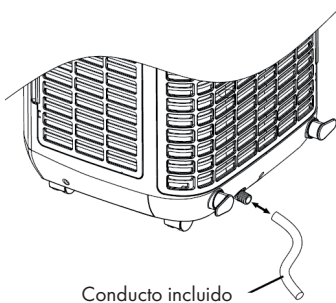
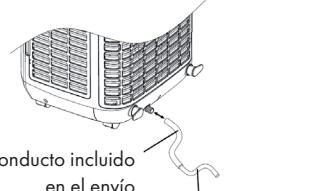
<p>Quite el tapón de goma y el tornillo de desagüe del mismo y guárdelos para usos futuros.</p> <p>Una el conducto de desagüe incluido en el envío, tal y como aparece en la imagen, con el desagüe y coloque el otro extremo en un sumidero.</p>	 <p>Conducto incluido en el envío</p>
<p>El conducto de desagüe puede alargarse mediante un conducto alargador y un conector adecuado.</p>	 <p>Conducto incluido en el envío</p> <p>Conducto alargador (diámetro exterior 18 mm)</p>

Indicaciones importantes sobre el montaje permanente:

1. El conducto debe colocarse a mayor profundidad que el desagüe del aparato.
2. El indicador de „depósito de agua lleno” no funciona con el desagüe permanente.
3. Si desea alargar el conducto de desagüe, puede conectar con otro conducto (diámetro exterior: 18 mm).

Advertencia: El conducto alargador no está incluido en el envío.

LIMPIEZA Y CUIDADO

Apague el aparato y desconecte el enchufe de la toma de corriente antes de limpiarlo. Limpie el aparato regularmente para aumentar su eficacia.

Limpieza de la carcasa

- Para la limpieza de la carcasa, utilice un paño húmedo.
- Nunca utilice productos químicos agresivos, gasolina, disolvente, toallitas de limpieza u otros productos de limpieza que puedan dañar la carcasa.

Limpieza del filtro

- Utilice una aspiradora o golpee ligeramente el filtro para soltar el polvo y la suciedad. Lávelo con agua limpia (a menos de 40 °C).
- Seque el filtro bien antes de volver a colocarlo.
- Nunca utilice el aparato sin filtro.

Conservación tras finalizar la temporada

1. Deje que todo el agua salga. Ponga el aparato en funcionamiento durante algunas horas para que su interior se seque por completo.
2. Limpie el aparato o cambie el filtro.
3. Desconecte el enchufe y guarde el cable en su compartimento como se representa en la imagen.
4. Guarde el aparato en su embalaje original o cúbralo.



DETECCIÓN Y RESOLUCIÓN DE PROBLEMAS

Problema	Posible causa
El climatizador no funciona.	¿El enchufe está conectado a la toma de corriente?
	¿Se ha producido un corte en el suministro?
	¿Se ilumina el indicador "depósito de agua lleno"?
	¿La temperatura ambiente es más baja que la temperatura configurada?
El aparato parece poco eficiente.	¿Está bajo la luz directa del sol? (Corra las cortinas)
	¿Hay demasiadas puertas y ventanas abiertas?
	¿Hay demasiadas personas en la estancia?
	¿Existe otro aparato en la estancia que genere calor?
El aparato parece no funcionar.	¿El filtro antipolvo está sucio?
	¿Las entradas y salidas de aire están obstruidas?
	¿La temperatura ambiente es más baja que la temperatura configurada?
El aparato emite ruidos fuertes.	¿El aparato está inclinado y produce vibraciones?
	¿El suelo bajo el aparato es irregular?
El compresor no funciona.	Es posible que se esté activada la función contra el sobrecalentamiento. Espere hasta que el aparato se haya enfriado.

INDICACIONES PARA LA RETIRADA DEL APARATO



Si el aparato lleva adherida la ilustración de la izquierda (el contenedor de basura tachado) entonces rige la normativa europea, directiva 2012/19/UE. Este producto no debe arrojarse a un contenedor de basura común. Infórmese sobre las leyes territoriales que regulan la recogida separada de aparatos eléctricos y electrónicos. Respete las leyes territoriales y no arroje aparatos viejos al cubo de la basura doméstica. Una retirada de aparatos conforme a las leyes contribuye a proteger el medio ambiente y a las personas a su alrededor frente a posibles consecuencias perjudiciales para la salud. El reciclaje ayuda a reducir el consumo de materias primas.

El producto contiene pilas sujetas a la Directiva Europea 2006/66/CE, según la cual estas no pueden depositarse en los contenedores destinados a la basura común. Compruebe la normativa de su país con respecto al reciclaje de las pilas usadas. Una gestión adecuada de estos residuos previene consecuencias potencialmente negativas para el medio ambiente y la salud de las personas.

Cher client,

Toutes nos félicitations pour l'acquisition de ce nouvel appareil. Veuillez lire attentivement les instructions suivantes de branchement et d'utilisation afin d'éviter d'éventuels dommages. Le fabricant ne saurait être tenu pour responsable des dommages dus au non-respect des consignes de sécurité et à la mauvaise utilisation de l'appareil.

SOMMAIRE

Fiche technique 64
Consignes de sécurité 64
Aperçu de l'appareil et accessoires 66
Panneau de commande 67
Installation 68
Mise en service et fonctionnement 71
Évacuation d'eau 77
Nettoyage et entretien 79
Identification et résolution des problèmes 80
Conseils pour le recyclage 81

DÉCLARATION DE CONFORMITÉ

Fabricant :

Chal-Tec GmbH, Wallstraße 16, 10179 Berlin, Allemagne.



Ce produit est conforme aux directives européennes suivantes :

2014/30/UE (CEM)
2014/35/UE (LVD)
2011/65/UE (RoHS)
206/2012/UE (ErP)

FICHE TECHNIQUE

Numéro d'article	10032463	10032464
Alimentation	220-240 V ~ 50 Hz	
Capacité de refroidissement	4,6 kW/h	5,7 kW/h
Consommation	1770 W/ 8,0 A	2200 W/ 10,2 A
Température de fonctionnement	18 °C ~ 32 °C	
Tuyau d'évacuation	Ø 165 x 1500 mm	

CONSIGNES DE SÉCURITÉ

- L'appareil ne convient que pour une utilisation en intérieur.
- N'utilisez pas l'appareil dans un placard, une armoire, sur un bateau, dans une caravane ou autres endroits similaires.
- Laissez l'appareil reposer verticalement ou incliné pendant 12 heures après le transport avant de le brancher sur le secteur.
- N'utilisez l'appareil qu'en position verticale sur une surface horizontale et plane et maintenez-le à au moins 50 cm des autres objets.
- N'utilisez pas l'appareil dans un environnement où il existe un risque explosif, où des liquides inflammables sont utilisés ou stockés et où des gaz ou de la poussière sont présents.
- N'utilisez pas l'appareil près d'une piscine, d'un bain ou dans un environnement humide.
- Ne placez aucun objet sur l'appareil et n'obstruez pas les entrées et les sorties d'air.
- Assurez-vous qu'il y a une distance minimale de 50 cm entre les côtés de l'appareil et les matériaux inflammables. Protégez également l'appareil contre les éclaboussures d'eau.
- Surveillez les enfants et les animaux domestiques pendant que l'appareil est en cours d'utilisation.
- Cet appareil ne doit pas être utilisé par des enfants ou des personnes ayant des capacités physiques, sensorielles et mentales limitées ou manquant d'expérience ou de connaissances, à moins d'avoir reçu des instructions de la part d'une personne responsable de leur sécurité et de comprendre les risques associés.

- L'appareil n'est pas un jouet, veuillez surveiller les enfants qui se trouvent à proximité.
- Éteignez l'appareil et débranchez le câble d'alimentation lorsque vous n'utilisez pas l'appareil pendant une période prolongée.
- Ne tirez pas l'appareil par le câble.
- Évitez de tordre, de plier ou de trop serrer le câble d'alimentation. N'utilisez jamais de fil de nylon ou de fer pour fixer le câble d'alimentation.
- N'essayez pas de récupérer l'appareil allumé s'il est tombé dans l'eau. Débranchez immédiatement la fiche d'alimentation de la prise de courant. Faites vérifier l'appareil avant de le réutiliser.
- N'utilisez pas de rallonge.
- Si le câble d'alimentation est endommagé, il doit être réparé par le fabricant, le service client ou une personne de qualification similaire pour éviter les dommages matériels et/ou les blessures.
- La tension d'alimentation doit correspondre à la tension indiquée sur la plaque signalétique de l'appareil.
- L'appareil doit être installé conformément aux réglementations nationales en matière de câblage.
- La taille de la pièce ne doit pas être supérieure à la taille recommandée pour une efficacité maximale.
- Fermez portes et fenêtres.
- Gardez les rideaux et les volets fermés pendant la période la plus chaude de la journée.
- Gardez les filtres propres.
- Réduisez les réglages de température et de ventilation dès qu'une pièce a atteint les conditions souhaitées.
- Faites entretenir l'appareil régulièrement par un spécialiste.
- Seul un technicien autorisé peut démonter ou modifier l'appareil.
- L'appareil ne doit être utilisé qu'aux fins prévues. Toute autre utilisation est considérée comme abusive. L'utilisateur est responsable de tout dommage ou blessure en résultant et le fabricant ne peut en être tenu responsable.

APERÇU DE L'APPAREIL ET ACCESSOIRES

Appareil

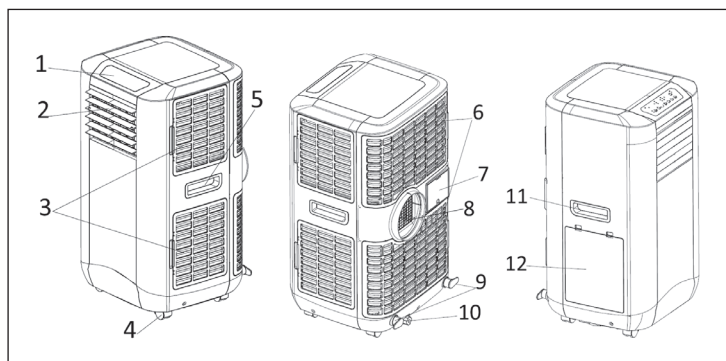

1	Panneau de commande	7	Rangement du câble
2	Sortie d'air	8	Sortie d'échappement
3	Filtre à air latéral (entrée d'air)	9	Suspension du câble
4	Roulettes	10	Bouchon de vidange d'eau / vidange d'eau
5	Poignée de support	11	Poignée
6	Filtre à air (entrée d'air)	12	Réservoir d'eau (pour améliorer l'efficacité énergétique)

Accessoires

13	Tuyau d'évacuation d'air	
14	Télécommande	
15	Tuyau de vidange d'eau pour une évacuation en continu	
16	Adaptateur rond – pour connecter l'appareil avec un adaptateur plat	
17	Adaptateur plat – pour connecter l'adaptateur rond avec l'entretoise	
18	Filtre à charbon actif	

PANNEAU DE COMMANDE

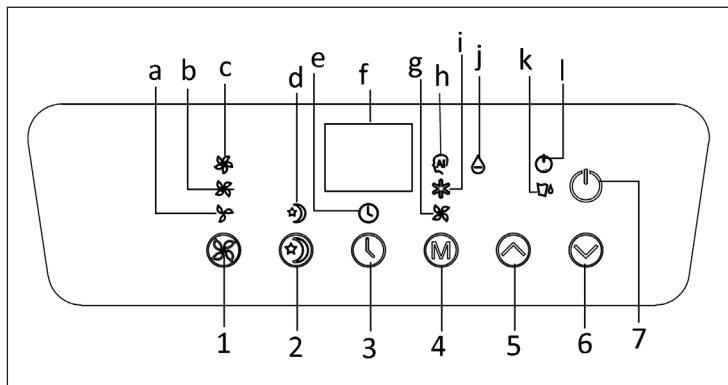

1	Commande de vitesse (Ventilateur)	a	Témoin de vitesse réduite
2	Touche d'arrêt automatique	b	Témoin de vitesse moyenne
3	Touche de minuterie	c	Témoin de vitesse rapide
4	Touche mode	d	Témoin d'arrêt automatique
5	Augmenter la température	e	Témoin de minuterie
6	Diminuer la température	f	Fenêtre d'affichage
7	Bouton de marche/arrêt	g	Témoin de marche du ventilateur
		h	Témoin de mode automatique
		i	Témoin de mode de refroidissement
		j	Témoin de mode de déshumidification
		k	Témoin de réservoir plein
		l	Témoin de fonctionnement du compresseur

INSTALLATION

Cet appareil est un système de climatisation mobile qui peut être déplacé d'une pièce à l'autre.

Consignes générales pour l'installation

N'ouvrez la fenêtre que si nécessaire et guidez l'extrémité étroite du tuyau vers l'extérieur. Respectez les distances et les remarques suivantes :

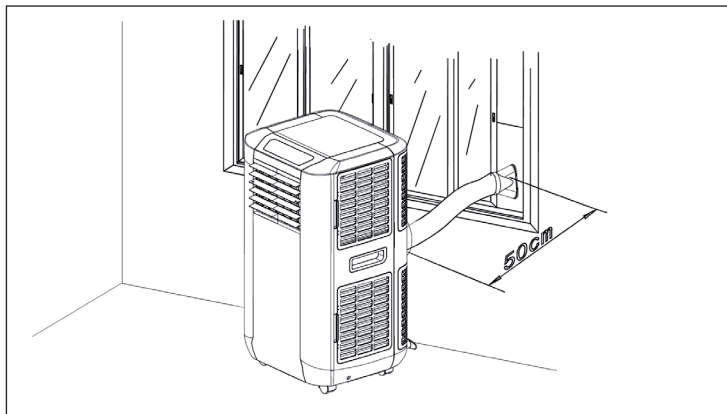

Utilisez uniquement le tuyau d'évacuation fourni, branchez-le et connectez l'adaptateur rond et le tuyau d'échappement à l'arrière du climatiseur.

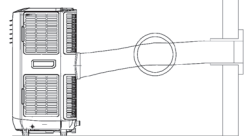

Évitez de plier ou de plier le tuyau d'échappement, car cela pourrait empêcher l'air humide de s'évacuer qui ferait surchauffer l'appareil jusqu'à ce qu'il s'arrête.

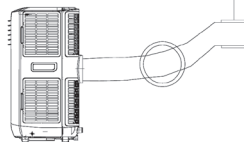

Le tuyau peut être rallongé de 300 mm à 1500 mm. Remarque : plus le tuyau est court, plus le rendement est élevé.

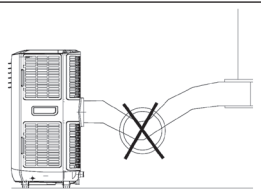

ATTENTION : La longueur du tuyau d'évacuation a été spécialement adaptée à cet appareil. Ne le remplacez pas et ne le rallongez pas avec votre propre tuyau d'évacuation, car cela pourrait entraîner un dysfonctionnement de l'appareil.

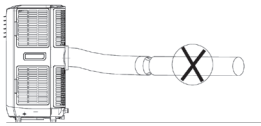

Conseils pour les joints des fenêtres

(non fournis)

Consultez notre page web elektronic-star.fr et recherchez le numéro d'article 10028604. Sous cette référence vous trouverez un joint de fenêtre pour fenêtres basculées, ouvertes ou fenêtres de toit incliné.

Le joint empêche l'entrée d'air chaud à travers la fenêtre ouverte après l'installation, augmentant ainsi l'efficacité du climatiseur.



Installation du filtre à charbon actif

Cet appareil est équipé d'un filtre à charbon actif. Le filtre à charbon est composé de charbon traité à l'oxygène pour ouvrir des millions de petits pores entre les atomes de carbone. Le filtre à charbon aide à éliminer les odeurs désagréables (telles que la fumée, les vapeurs ou les odeurs d'animaux).

Veuillez noter que le filtre à charbon actif ne doit pas être lavé. La durée de vie du filtre à charbon actif est variable et dépend fortement de l'environnement dans lequel l'appareil est utilisé. Le filtre doit être vérifié régulièrement et remplacé si nécessaire (généralement tous les 6 mois). Les illustrations suivantes montrent comment installer le filtre à charbon actif dans l'appareil :

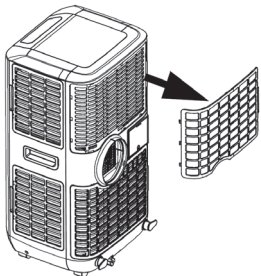
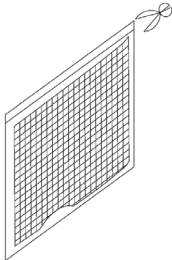
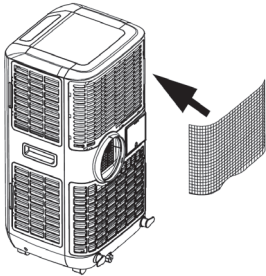
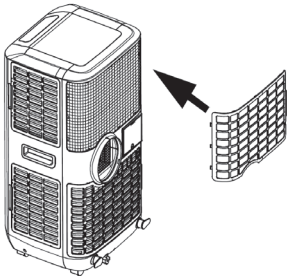
1	2
	
Démontez le cache du filtre de l'appareil.	Sortez le filtre à charbon actif de l'emballage.
3	4
	
Installez le filtre à charbon actif dans l'appareil.	Fixez le cache du filtre par-dessus le filtre à charbon actif.

Ajustement des volets de ventilation

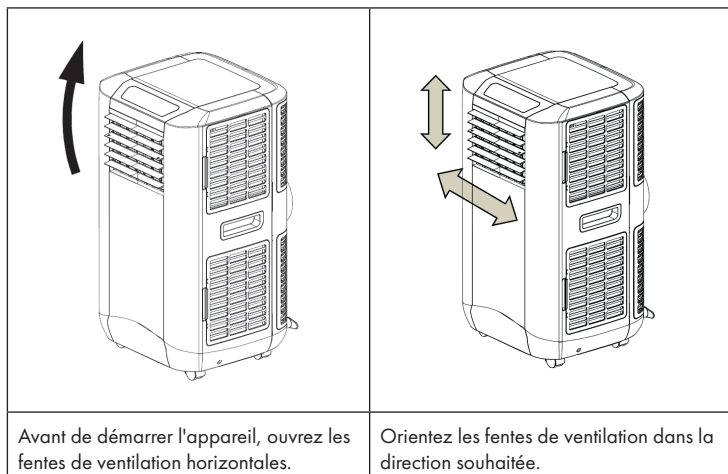

MISE EN SERVICE ET FONCTIONNEMENT

Allumer et éteindre l'appareil

Lorsque vous appuyez sur le bouton d'alimentation de l'appareil, l'appareil commence à fonctionner en mode automatique.

Mode automatique

En mode automatique, l'appareil peut refroidir, ventiler ou déshumidifier l'air, en fonction de la température ambiante et des réglages du point de consigne. Les valeurs par défaut de l'appareil sont les suivantes :

1. Si la température ambiante est $> 23^{\circ}\text{C}$, l'appareil passera automatiquement en mode refroidissement. Le réglage par défaut est 24°C . Dans ce mode, les indicateurs de mode automatique et de mode de refroidissement s'allument en vert.
2. Lorsque la température ambiante est $< 24^{\circ}\text{C}$, l'appareil fonctionne en mode ventilateur. Dans ce mode, les indicateurs du mode automatique et du mode du ventilateur s'allument en vert.

Réglage du point de consigne en mode de refroidissement automatique 18–32 °C

- Si vous réglez le point de consigne sur 24 °C, l'unité commencera à refroidir à partir de 27 °C (réglage du point de consigne + 3 °C).
- Il refroidit ensuite jusqu'à 25 °C (réglage du point de consigne + 1 °C) puis revient en mode ventilateur.

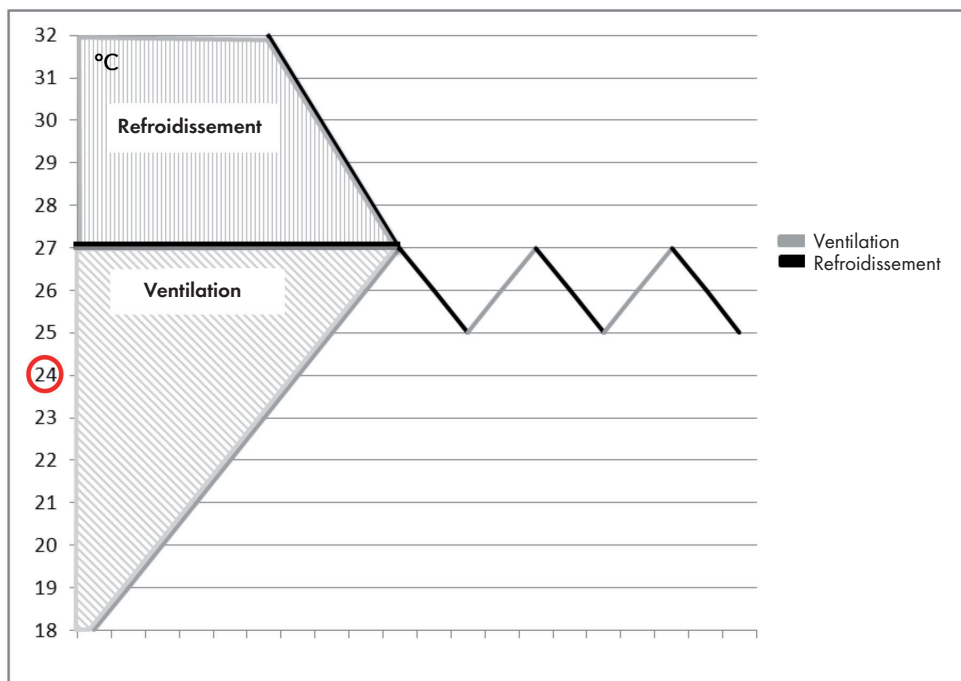

Paramétrage du mode / des fonctions

Appuyez sur le bouton Mode pour sélectionner le mode de fonctionnement souhaité : refroidissement, ventilation ou déshumidification (séchage). L'icône du mode sélectionné est affichée dans la fenêtre d'affichage.

Réglage de la température

1. Appuyez sur les boutons Augmenter la température ou Diminuer la température pour régler la température souhaitée.
2. Lorsque vous appuyez sur les boutons Augmenter la température ou Diminuer la température, la fenêtre d'affichage indique la température que vous avez réglée. Sinon, la fenêtre d'affichage indique toujours la température de la pièce.
3. Le réglage par défaut de cet appareil est : Refroidir à partir de 24 °C.

Réglage de la vitesse de ventilation

Appuyez sur le bouton de vitesse pour régler la vitesse souhaitée sur rapide, moyenne ou réduite. Les témoins de vitesse haute, moyenne et basse s'allument tous en même temps.

Réglage de la minuterie

1. Appuyez sur le bouton de la minuterie pour régler la durée de fonctionnement souhaitée (1 à 24 heures, l'affichage de la minuterie s'allume). L'appareil s'éteint automatiquement après au bout de la durée que vous avez réglée. La fenêtre d'affichage affiche les heures que vous avez définies dès que vous appuyez sur le bouton de la minuterie. Si aucun réglage de minuterie n'est effectué, l'appareil est en fonctionnement continu.
2. Si vous appuyez sur le bouton de la minuterie sans avoir préalablement activé l'une des autres fonctions, vous pouvez sélectionner une heure d'allumage automatique pour l'appareil. Par exemple, si vous appuyez sur „2“, l'appareil s'allume automatiquement au bout de 2 heures.

Mode veille

1. Si vous appuyez sur le bouton du mode veille en mode refroidissement, la température réglée augmentera de 1 °C pendant la première heure, puis de 1 °C pendant la deuxième heure, puis maintiendra cette température par la suite.
2. En mode veille, la vitesse du ventilateur est réduite. Si vous appuyez à nouveau sur la touche de mode veille, la température et la vitesse reviennent automatiquement à la valeur précédemment définie.
3. L'appareil s'éteint automatiquement lorsqu'il est en mode veille pendant 12 heures.
4. Notez que le mode veille n'est disponible qu'en mode refroidissement. En mode ventilateur, en mode déshumidification et en mode automatique, cette fonction ne peut pas être utilisée.
5. En mode veille, la vitesse du ventilateur passe automatiquement à „réduite“.

Mode déshumidificateur d'air

En mode déshumidification, la température ne peut pas être ajustée, la vitesse du ventilateur est en permanence réduite. Dans ce mode, l'air ambiant est privé d'humidité et celle-ci est recueillie dans un réservoir d'eau interne. Lorsque le réservoir d'eau est plein, le compresseur et le moteur s'arrêtent automatiquement. En même temps, l'affichage „Réservoir d'eau plein“ s'allume et une alarme retentit. Vidangez l'eau comme décrit à la section „Vider le réservoir d'eau“. Vous pouvez également utiliser l'appareil avec un drainage permanent, ce qui signifie que vous devrez vider le réservoir moins fréquemment (voir la section „Vidange du réservoir d'eau“).
Autodiagnostic de l'appareil

Cet appareil est équipé d'une fonction d'autodiagnostic. Si l'appareil a un dysfonctionnement, la fenêtre d'affichage indiquera „E1“. Cela signifie que le fil du capteur de température ambiante ne se connecte pas correctement (le fil est au centre de l'appareil).

Remarque : Dans ce cas, contactez le service client. N'essayez pas de démonter vous-même l'appareil.

Remarques sur la télécommande

Toutes les fonctions de l'appareil peuvent également être activées à l'aide de la télécommande incluse. La télécommande nécessite 2 piles AAA (non incluses).

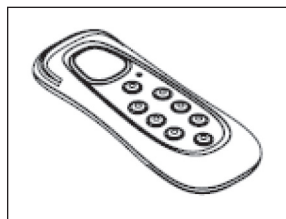

Augmentation de l'efficacité

Cet appareil est équipé d'une fonction pour „augmenter l'efficacité énergétique“. En ajoutant de l'eau (jusqu'à 3 litres) dans le réservoir d'eau sur le côté de l'appareil, l'efficacité énergétique peut être augmentée. Le principe est le suivant : pendant que l'appareil fonctionne, le condenseur devient chaud. Si vous remplissez le réservoir d'eau après plus d'une heure de fonctionnement de l'appareil, cette eau refroidira le condenseur. L'appareil consommera moins d'électricité et économisera ainsi de l'énergie.

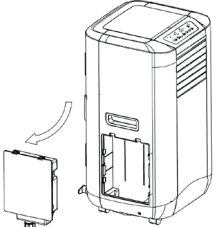
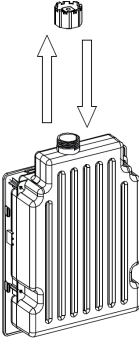
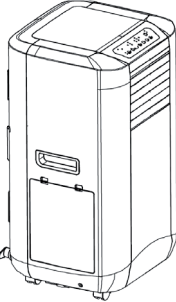
1	2	3
		
<p>Sortez le réservoir d'eau sur le côté de l'unité.</p>	<p>Remplissez le réservoir avec de l'eau (3 litres maximum).</p>	<p>Remettez le réservoir rempli dans l'appareil.</p>

- Nous vous recommandons de remplir le réservoir d'eau seulement après une heure de fonctionnement de l'appareil. Assurez-vous que l'eau ne dépasse pas la limite de 3 litres, sinon l'indicateur „Réservoir d'eau plein“ s'allume en rouge et l'appareil s'éteint automatiquement.
- Lorsque l'appareil indique „Réservoir d'eau plein“, videz l'eau de la sortie d'eau à l'arrière de l'appareil jusqu'à ce que le voyant rouge s'éteigne. L'appareil devrait maintenant reprendre son fonctionnement.

Conseils d'utilisation importants

- Pour prolonger la durée de vie du compresseur, attendez au moins 3 minutes après la mise hors tension avant de le rallumer.
- Le système de refroidissement s'éteint si la température de la pièce est inférieure à la température que vous avez réglée. Lorsque la température de la pièce dépasse la température que vous avez réglée, le système de refroidissement redémarre automatiquement.
- Cet appareil est équipé d'un dispositif de protection contre le gel. Si vous utilisez la fonction de chauffage à basse température, le chauffage peut être interrompu pendant un certain temps si l'appareil a besoin de faire fondre le givre. Si cela se produit, attendez que l'appareil reprenne son fonctionnement normal.

ÉVACUATION D'EAU

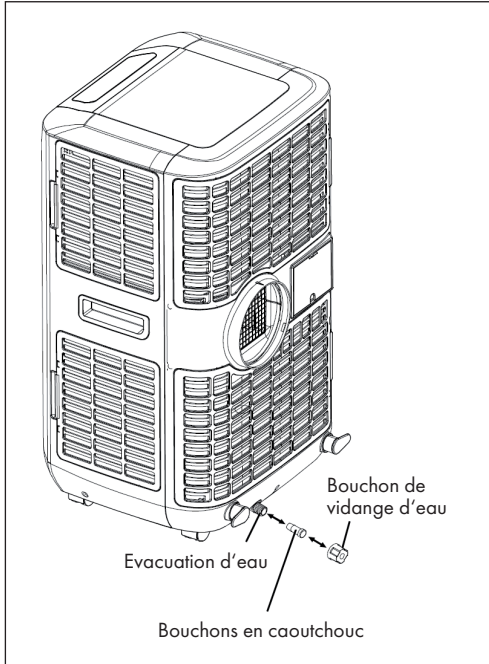

Lorsque l'appareil est en mode refroidissement ou en mode déshumidification, l'humidité extraite de l'air est recueillie dans un réservoir d'eau interne à l'appareil. Lorsque ce réservoir d'eau est plein, le compresseur et le moteur s'arrêtent automatiquement. En même temps, le témoin „Réservoir d'eau plein“ s'allume et une alarme retentit. Vidangez alors l'eau comme suit :



1. Éteignez l'appareil et évitez de le déplacer lorsque le réservoir d'eau est plein.
2. Placez un récipient sous la sortie d'eau.
3. Retirez le bouchon en caoutchouc et le bouchon de vidange d'eau hors de la sortie d'eau pour permettre à l'eau de s'écouler.
4. Lorsque le récipient d'eau est presque plein, insérez le bouchon en caoutchouc et le bouchon de vidange dans la sortie d'eau et videz-le.
5. Répétez les étapes 2 à 4 jusqu'à ce que le réservoir d'eau soit vide.
6. Insérez le bouchon en caoutchouc et le bouchon de vidange dans la sortie d'eau et vissez.
7. Remettez l'appareil sous tension. Les témoins du réservoir d'eau et du compresseur ne doivent plus clignoter.

Mise en place d'une évacuation permanente

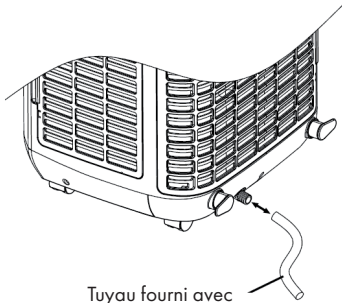
Si vous préférez utiliser l'appareil sans avoir à vider fréquemment le réservoir d'eau, procédez comme suit :

<p>Retirez le bouchon en caoutchouc et le bouchon de vidange de l'eau de la sortie d'eau et rangez-les pour une utilisation future.</p> <p>Raccordez le tuyau de vidange fourni à la sortie d'eau comme indiqué sur l'illustration et placez l'autre extrémité dans un drain.</p>	 <p>Tuyau fourni avec la livraison</p>
<p>Le tuyau d'évacuation peut être prolongé par un tube d'extension et un connecteur de montage.</p>	 <p>Tuyau fourni avec la livraison</p> <p>Rallonge de tuyau (diamètre extérieur 18 mm)</p>

Informations importantes pour un drainage permanent de l'eau :

1. Le drain doit se trouver plus bas que la sortie d'eau de l'appareil.
2. L'affichage „Réservoir d'eau plein“ ne fonctionne pas avec un drainage permanent de l'eau.
3. Si vous voulez rallonger le tuyau de vidange, vous pouvez le connecter avec un autre tuyau (diamètre extérieur: 18 mm).

Remarque : le tuyau de rallonge n'est pas fourni.

NETTOYAGE ET ENTRETIEN

Éteignez toujours l'appareil avant de le nettoyer et débranchez la fiche de la prise. Nettoyez régulièrement l'appareil pour maximiser son efficacité.

Nettoyage du corps de l'appareil

- Utilisez un chiffon humide pour nettoyer le boîtier.
- N'utilisez jamais de produits chimiques agressifs, d'essence, de solvants, de chiffons traités chimiquement ou d'autres solutions de nettoyage pour nettoyer le boîtier, car ils pourraient l'endommager.

Nettoyage des filtres

- Utilisez un aspirateur ou tapotez doucement le filtre pour enlever la poussière et la saleté. Lavez le filtre à l'eau courante (40°C maximum).
- Séchez soigneusement le filtre avant de le remettre en place.
- N'utilisez jamais l'appareil sans filtre.

Entreposage en fin de saison

1. Vidangez complètement l'eau. Faites fonctionner l'appareil en mode ventilateur pendant quelques heures pour qu'il sèche complètement de l'intérieur.
2. Nettoyez ou remplacez le filtre.
3. Débranchez la prise et rangez le câble dans le rangement prévu comme indiqué.
4. Entrez l'appareil dans son emballage d'origine ou couvrez-le.

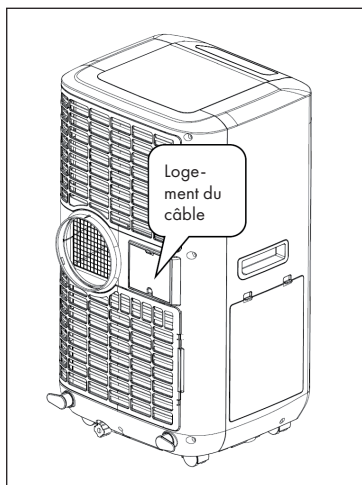

IDENTIFICATION ET RÉOLUTION DES PROBLÈMES

Problème	Cause possible
Le climatiseur ne fonctionne pas.	La fiche est-elle bien branchée dans la prise ?
	Y a-t-il une panne de courant ?
	Le témoin de "réservoir plein" est-il allumé ?
	La température de la pièce est-elle inférieure à la température que vous avez réglée ?
L'appareil est peu efficace.	L'appareil est-il sous les rayons directs du soleil ? (fermez les rideaux).
	Y a-t-il trop de portes et fenêtres ouvertes ?
	Y a-t-il trop de monde dans la pièce ?
	Se trouve-t-il un autre appareil qui produirait de la chaleur dans la pièce ?
L'appareil ne semble pas fonctionner.	Le filtre à poussières est-il encrassé ?
	Les entrées et sorties d'air sont-elles obstruées ?
	La température de la pièce est-elle inférieure à la température que vous avez réglée ?
L'appareil est très bruyant.	L'appareil est-il posé de travers de sorte qu'il produit des vibrations ?
	Le sol sous l'appareil est-il inégal ?
Le compresseur ne fonctionne pas.	Il est possible que la protection contre la surchauffe soit active. Attendez que l'appareil ait refroidi.

CONSEILS POUR LE RECYCLAGE



Le pictogramme ci-contre apposé sur le produit signifie que la directive européenne 2012/19/UE s'applique (poubelle à roues barrée d'une croix). Ces produits ne peuvent être jetés dans les poubelles domestiques courantes. Renseignez-vous concernant les règles appliquées pour la collecte d'appareils électriques et électroniques. Conformez-vous aux réglementations locales et ne jetez pas vos anciens produits avec les ordures ménagères. Le respect des règles de recyclage des vieux produits aide à la protection de l'environnement et de la santé de votre entourage contre les conséquences négatives possibles. Le recyclage des matériaux aide à réduire l'utilisation des matières premières.

Le produit contient des piles qui sont soumises à la directive européenne 2006/66/CE et ne doivent pas être jetées dans les poubelles à ordures ménagères. Veuillez-vous informer sur les réglementations locales en vigueur pour le recyclage des piles. En respectant les règles de recyclage vous participez activement à la protection de l'environnement et à la préservation de la santé de vos proches.

Gentile cliente,

La ringraziamo per aver acquistato il nostro prodotto. La preghiamo di leggere attentamente le seguenti istruzioni e di seguirle per evitare eventuali danni. Si declina ogni responsabilità per danni derivati da una mancata osservazione delle avvertenze di sicurezza e da un uso improprio del dispositivo.

INDICE

Dati tecnici	84
Avvertenze di sicurezza	84
Descrizione e accessori	86
Pannello dei comandi	87
Installazione	88
Messa in funzione e utilizzo	91
Pulizia e manutenzione	99
Ricerca e risoluzione dei problemi	100
Smaltimento	101

DICHIARAZIONE DI CONFORMITÀ

Produttore:

Chal-Tec GmbH, Wallstraße 16, 10179 Berlino, Germania.



Questo prodotto è conforme alle seguenti direttive europee:

2014/30/UE (EMC)
2014/35/UE (LVD)
2011/65/UE (RoHS)
206/2012/UE (ErP)

DATI TECNICI

Articolo numero	10032463	10032464
Alimentazione	220-240 V ~ 50 Hz	
Capacità di raffreddamento	4,6 kW/h	5,7 kW/h
Consumo energetico	1770 W/ 8,0 A	2200 W/ 10,2 A
Temperatura di esercizio	18 °C ~ 32 °C	
Tubo di scarico	Ø 165 x 1500 mm	

AVVERTENZE DI SICUREZZA

- Il dispositivo è adatto solo per un uso interno.
- Non utilizzare il dispositivo in alloggiamenti chiusi, armadi, barche, roulotte o simili.
- Lasciare il dispositivo in posizione verticale per 12 ore dopo il trasporto, o se è stato inclinato, prima di collegarlo alla corrente.
- Utilizzare il dispositivo solo in posizione verticale su una superficie piana e stabile e tenerlo a una distanza di almeno 50 cm da altri oggetti.
- Non utilizzare il dispositivo in un ambiente a rischio esplosione nel quale vengono utilizzati o conservati liquidi infiammabili e / o dove sono presenti gas o polvere.
- Non utilizzare il dispositivo vicino a piscine, bagni o ambienti umidi simili.
- Non posizionare oggetti sul dispositivo e non ostruire le prese d'aria.
- Assicurarsi che ci sia una distanza minima di 50 cm tra il dispositivo e materiali infiammabili. Inoltre, proteggere il dispositivo dagli spruzzi d'acqua.
- Sorvegliare i bambini e gli animali domestici mentre il dispositivo è in uso.
- Questo dispositivo non deve essere utilizzato da bambini e da persone con capacità fisiche, sensoriali o mentali ridotte e da persone che manchino di esperienza e conoscenza del dispositivo, a meno che siano attentamente sorvegliate o ben istruite relativamente all'utilizzo del dispositivo stesso da parte di un supervisore responsabile della loro sicurezza.

- Il dispositivo non è un giocattolo, sorvegliare i bambini che si trovano nelle vicinanze.
- Spegnerne il dispositivo e scollegare il cavo di alimentazione in caso di inutilizzo prolungato.
- Non tirare il cavo di alimentazione per staccare la spina dalla presa.
- Evitare di torcere, piegare o tirare eccessivamente il cavo di alimentazione. Non usare mai nylon o fil di ferro per fissare il cavo di alimentazione.
- Se il dispositivo cade in acqua, non tentare di tirarlo fuori bensì scollegare immediatamente la spina dalla presa e far controllare il dispositivo prima di riutilizzarlo.
- Non usare una prolunga.
- Se il cavo di alimentazione è danneggiato, deve essere riparato dal produttore, dal servizio clienti o da un tecnico qualificato per evitare danni alle cose e / o alle persone.
- La tensione di rete deve corrispondere alla tensione indicata sulla targhetta del dispositivo.
- Il dispositivo deve essere installato in conformità alle normative nazionali sul cablaggio.
- Le dimensioni della stanza non devono superare quelle consigliate per ottenere la massima efficienza.
- Chiudere le finestre e le porte.
- Tenere le tende e le tapparelle chiuse durante le ore più soleggiate.
- Mantenere i filtri puliti.
- Ridurre l'impostazione della temperatura e della ventilazione non appena la stanza ha raggiunto la temperatura desiderata.
- Fare eseguire regolarmente la manutenzione del dispositivo da un tecnico qualificato.
- Solo un tecnico qualificato può smontare o apportare modifiche al dispositivo.
- Il dispositivo può essere utilizzato solo per lo scopo previsto. Un utilizzo diverso da quello previsto è considerato un utilizzo improprio. In questo caso l'utente è responsabile per qualsiasi danno o infortunio derivante e il produttore non può essere ritenuto responsabile.

DESCRIZIONE E ACCESSORI

Dispositivo

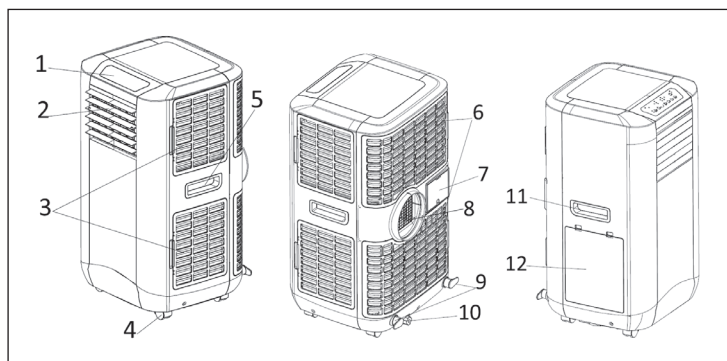

1	Pannello dei comandi	7	Conservazione cavo
2	Uscita aria	8	Scarico aria
3	Filtro aria laterale (ingresso aria)	9	Gancio per cavo
4	Rotelline	10	Vite scarico acqua / scarico acqua
5	Impugnatura	11	Impugnatura
6	Filtro aria (ingresso aria)	12	Contenitore acqua (per aumentare l'efficienza energetica)

Accessori

13	Tubo di scarico	
14	Telecomando	
15	Tubo scarico acqua per lo scarico continuo	
16	Adattatore rotondo – per collegare il dispositivo all'adattatore piatto	
17	Adattatore piatto – per collegare l'adattatore rotondo al distanziatore	
18	Filtro a carboni attivi	

PANNELLO DEI COMANDI

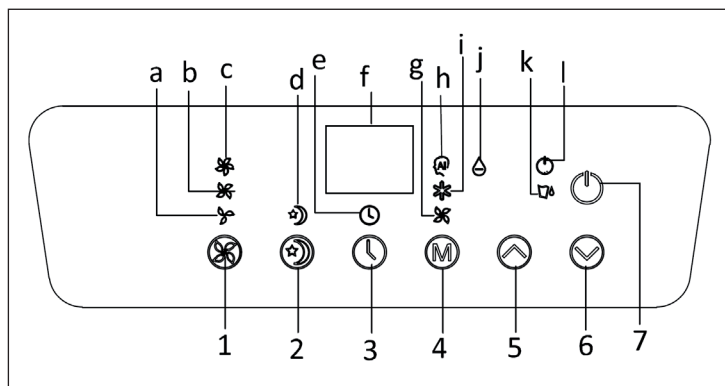

1	Tasto velocità (ventilatore)	a	Spia velocità bassa
2	Tasto modalità notturna	b	Spia velocità media
3	Tasto timer	c	Spia velocità elevata
4	Tasto modalità	d	Spia modalità notturna
5	Aumentare la temperatura	e	Spia timer
6	Abbassare la temperatura	f	Display
7	Tasto on/off	g	Spia ventilatore
		h	Spia modalità automatica
		i	Spia modalità raffreddamento
		j	Spia modalità deumidificazione
		k	Spia serbatoio pieno
		l	Spia compressore

INSTALLAZIONE

Questo dispositivo è un climatizzatore portatile che può essere spostato da una stanza all'altra.

Informazioni generali sull'installazione

Aprire la finestra quanto basta e condurre verso l'esterno l'estremità stretta del tubo. Rispettare le seguenti distanze e avvertenze:

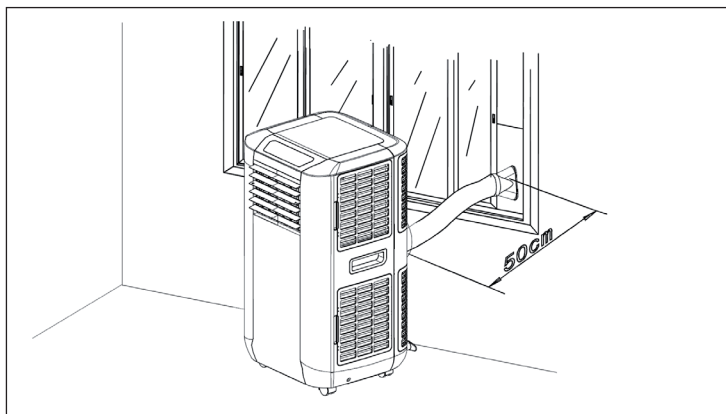

Utilizzare esclusivamente il tubo di scarico incluso nella consegna e collegare il tubo di scarico. Collegare l'adattatore rotondo e il tubo di scarico alla parte posteriore del climatizzatore.

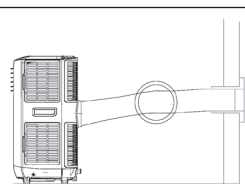

Evitare di piegare il tubo di scarico poiché l'aria umida espulsa potrebbe non essere in grado di fuoriuscire e potrebbe causare il surriscaldamento e lo spegnimento del dispositivo.

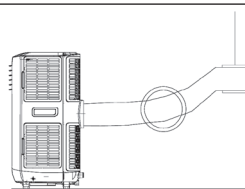

<p>Il tubo può essere esteso da 300 mm a 1500 mm. Nota: più corto è il tubo, maggiore è l'efficienza.</p>	
<p>ATTENZIONE: la lunghezza del tubo di scarico è stata adattata appositamente per questo dispositivo. Non sostituire e non estendere il tubo di scarico con un altro, in quanto ciò potrebbe causare il malfunzionamento del dispositivo.</p>	

Note sulla guarnizione della finestra

(non inclusa nella consegna)

Visitare il nostro sito web elektronic-star.it e cercare l'articolo numero 10028604 al quale corrisponde la guarnizione per finestre a ribalta, aperte o per lucernai.

La guarnizione impedisce l'ingresso di aria calda attraverso la finestra aperta, aumentando così l'efficienza del climatizzatore.



Installazione del filtro a carboni attivi

Questo dispositivo è dotato di un filtro a carboni attivi. Il filtro a carboni attivi è composto da carbone vegetale trattato con ossigeno affinché si aprano milioni di piccoli pori tra i singoli atomi di carbonio. Il filtro ai carboni attivi aiuta a eliminare gli odori sgradevoli (come fumo, vapori o odore di animali).

Tenere presente che il filtro a carboni attivi non deve essere lavato. La durata del filtro è variabile e dipende molto dall'ambiente nel quale viene utilizzato il dispositivo. Il filtro deve essere controllato regolarmente e sostituito se necessario (di solito ogni 6 mesi). Le figure seguenti mostrano come installare il filtro a carboni attivi nel dispositivo:

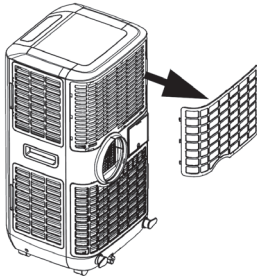
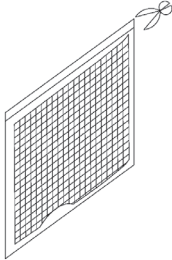
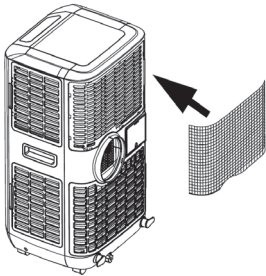
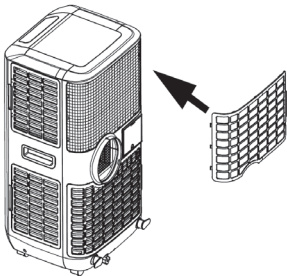
1	2
	
<p>Rimuovere il coperchio del filtro dal dispositivo.</p>	<p>Togliere il filtro a carboni attivi dal sacchetto.</p>
3	4
	
<p>Installare il filtro a carboni attivi.</p>	<p>Fissare il coperchio del filtro sul filtro a carboni attivi.</p>

Regolare le bocchette dell'aria

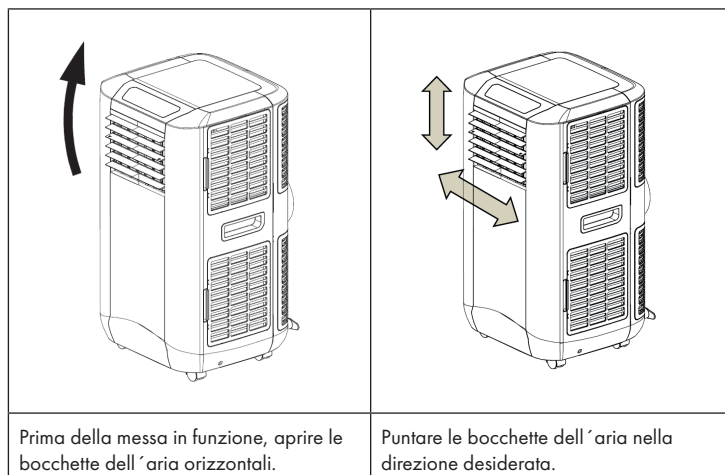

MESSA IN FUNZIONE E UTILIZZO

Accendere / spegnere il dispositivo

Premendo il tasto on/off, il dispositivo si avvia in modalità automatica.

Modalità automatica

In modalità automatica, il dispositivo può raffreddare, ventilare o deumidificare l'aria, in base alla temperatura ambiente e alle impostazioni del valore di riferimento. I valori predefiniti del dispositivo sono i seguenti:

1. Se la temperatura ambiente è $> 23^{\circ}\text{C}$, il dispositivo passa automaticamente alla modalità di raffreddamento. L'impostazione predefinita è di 24°C . Durante questa modalità, le spie della modalità automatica e della modalità di raffreddamento si accendono in verde.
2. Se la temperatura ambiente è $< 24^{\circ}\text{C}$, il dispositivo passa in modalità ventilatore. Durante questa modalità, le spie della modalità automatica e della modalità ventilatore si accendono in verde.

Impostazione del valore di riferimento in modalità di raffreddamento automatico 18-32°C

- Impostando il valore di riferimento su 24°C, il dispositivo inizia a raffreddarsi a partire da 27°C (valore di riferimento + 3°C).
- In seguito il dispositivo raffredda fino a 25°C (impostazione del valore di riferimento + 1°C) e quindi passa in modalità ventilatore.

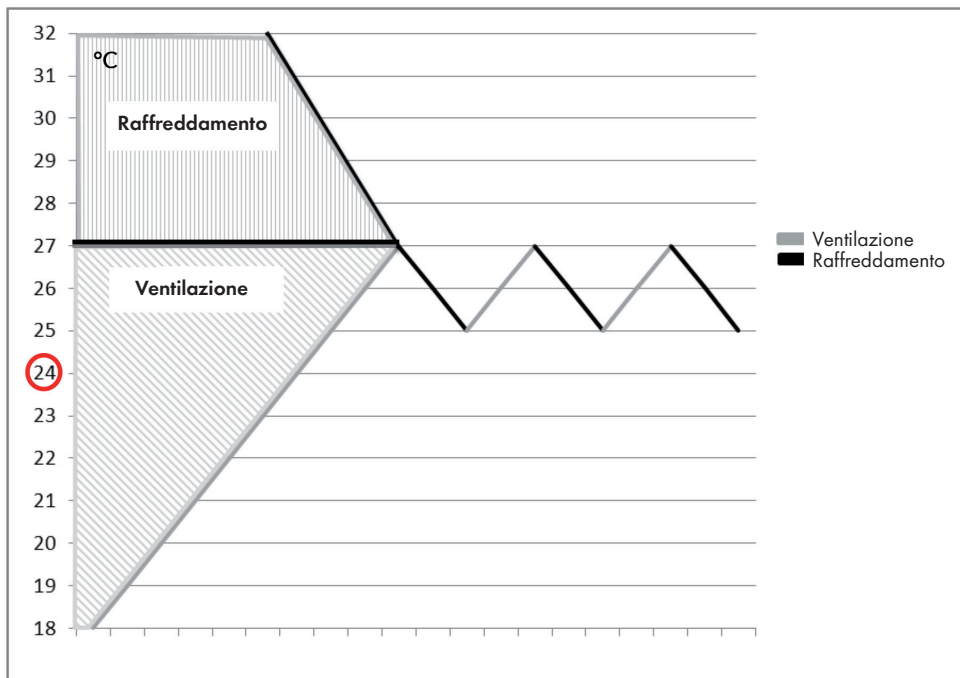

Impostare la modalità / funzione

Premere il tasto modalità per selezionare la modalità operativa desiderata: raffreddamento, ventilatore o deumidificazione (asciugatura). Il simbolo della modalità selezionata viene indicato sul display.

Impostazione della temperatura

1. Toccare i tasti "aumentare la temperatura" o "ridurre la temperatura" per impostare la temperatura desiderata.
2. Quando si premono i tasti "aumentare la temperatura" o "abbassare la temperatura", il display indica la temperatura impostata. Altrimenti, il display continua a indicare la temperatura ambiente.
3. L'impostazione predefinita di questo dispositivo è: raffreddamento a partire da 24°C.

Impostazione della velocità del ventilatore

Premere il tasto della velocità per impostare la velocità elevata, media o bassa. Le spie della velocità elevata, media e bassa si accendono contemporaneamente.

Impostazione del timer

1. Premere il tasto del timer per impostare le ore di operatività desiderate (da 1 a 24 ore, il display del timer si accende). Il dispositivo si spegne automaticamente dopo aver raggiunto il tempo impostato. Non appena si preme il tasto del timer, il display indica le ore impostate. Se non viene eseguita alcuna impostazione del timer, il dispositivo resta in funzione.
2. Se si preme il tasto del timer senza aver precedentemente attivato un'altra funzione, è possibile selezionare un orario di accensione automatico per il dispositivo. Ad esempio, premendo „2“ il dispositivo si accende automaticamente dopo 2 ore.

Modalità notturna

1. Premendo il tasto in modalità di raffreddamento o notturna, la temperatura impostata aumenta di 1°C la prima ora e successivamente di nuovo di 1°C la seconda ora. Quest'ultima temperatura viene mantenuta.
2. In modalità notturna, la velocità del ventilatore è bassa. Se si preme nuovamente il tasto della modalità notturna, le impostazioni della temperatura e della velocità ritornano automaticamente al valore precedentemente impostato.
3. Il dispositivo si spegne automaticamente dopo essere rimasto per 12 ore in modalità notturna.
4. Notare che la modalità notturna è disponibile solo in modalità raffreddamento. In modalità ventilatore, in modalità deumidificazione e in modalità automatica, questa funzione non può essere utilizzata.
5. In modalità notturna, la velocità del ventilatore passa automaticamente a „bassa“.

Modalità di deumidificazione

In modalità di deumidificazione, la temperatura non può essere regolata, la velocità del ventilatore è costantemente bassa. In modalità di deumidificazione, l'umidità estratta viene raccolta all'interno di un serbatoio dell'acqua. Quando il serbatoio dell'acqua è pieno, il compressore e il motore si spengono automaticamente. Allo stesso tempo, il display „Serbatoio dell'acqua pieno“ emette un segnale acustico. Svuotare l'acqua come descritto nella sezione „Svuotare il serbatoio dell'acqua“. È inoltre possibile utilizzare il dispositivo con scarico dell'acqua permanente, in modo da svuotare il serbatoio meno frequentemente (vedere la sezione „Svuotamento del serbatoio dell'acqua“).

Autodiagnosi del dispositivo

Questo dispositivo è dotato di una funzione di autodiagnosi. In caso di errore, il display indica „E1“. Ciò significa che il cavo del sensore della temperatura ambiente non si collega correttamente (il cavo si trova al centro del dispositivo).

Nota: in questo caso contattare il servizio clienti. Non provare a smontare il dispositivo da soli.



Nota sul telecomando

Tutte le funzioni del dispositivo possono essere attivate anche con il telecomando incluso nella consegna. Il telecomando necessita di 2 pile AAA (non incluse nella consegna).

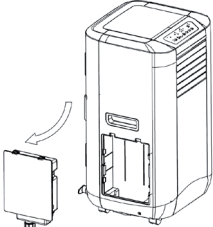
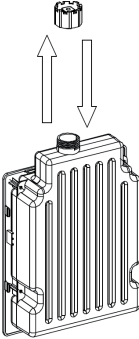

Aumentare l'efficienza

Questo dispositivo è dotato di una funzione per „aumentare l'efficienza energetica“. Aggiungendo acqua (fino a 3 litri) nel serbatoio posto sul lato del dispositivo, è possibile aumentare l'efficienza energetica. Il principio è il seguente: mentre il dispositivo è in funzione, il condensatore diventa caldo. Se si versa l'acqua nel serbatoio dopo che il dispositivo è rimasto in funzione per oltre un'ora, il dispositivo raffredda il condensatore. In questo modo il dispositivo consuma meno corrente e si risparmia energia.

1	2	3
		
<p>Rimuovere il serbatoio dell'acqua posto al lato del dispositivo.</p>	<p>Versare l'acqua nel serbatoio (max. 3 litri).</p>	<p>Reinserire il serbatoio nel dispositivo.</p>

- Si consiglia di versare l'acqua nel serbatoio solo un'ora dopo la messa in funzione del dispositivo. Non versare una quantità di acqua superiore a 3 litri, altrimenti la spia „Serbatoio acqua pieno“ si accende in rosso e il dispositivo si spegne automaticamente.
- Quando il dispositivo indica „Serbatoio dell'acqua pieno“, far defluire l'acqua dallo scarico sul retro del dispositivo finché la spia rossa non si accende più. Ora il dispositivo dovrebbe riprendere a funzionare.

Note importanti sul funzionamento

- Per prolungare la durata del compressore, attendere almeno 3 minuti dopo lo spegnimento del dispositivo prima di riaccenderlo.
- Il sistema di raffreddamento si spegne se la temperatura ambiente è inferiore alla temperatura impostata. Quando la temperatura ambiente sale al di sopra della temperatura impostata dall'utente, il sistema di raffreddamento si riavvia automaticamente.
- Questo dispositivo è dotato di una protezione antigelo. Se si utilizza la funzione di riscaldamento con basse temperature, il riscaldamento potrebbe interrompersi per un po' per sciogliere il ghiaccio. Se ciò dovesse accadere, attendere che il dispositivo riprenda il normale funzionamento.

SCARICO DELL'ACQUA

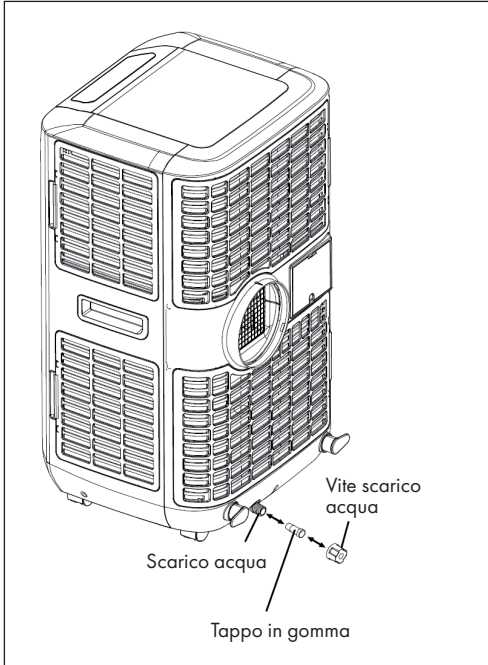

Quando il dispositivo è in modalità di raffreddamento o in modalità di deumidificazione, l'umidità rimossa dall'aria viene raccolta nel serbatoio interno. Quando il serbatoio è pieno, il compressore e il motore si spengono automaticamente. Allo stesso tempo, il display „Serbatoio dell'acqua pieno” si accende ed emette un segnale acustico. Svuotare l'acqua come segue:



1. Spegnerne il dispositivo ed evitare di spostarlo quando il serbatoio dell'acqua è pieno.
2. Mettere un contenitore sotto lo scarico dell'acqua.
3. Rimuovere il tappo di gomma e la vite di scarico dell'acqua dallo scarico per far defluire l'acqua.
4. Quando il contenitore è quasi pieno, inserire di nuovo il tappo di gomma e la vite di scarico dell'acqua e svuotarlo.
5. Ripetere i passaggi 2-4 fino a quando il serbatoio dell'acqua è vuoto.
6. Inserire di nuovo il tappo in gomma e la vite di scarico nello scarico e serrarli.
7. Riaccendere il dispositivo. Le spie del serbatoio e del compressore smettono di lampeggiare.

Installare lo scarico permanente

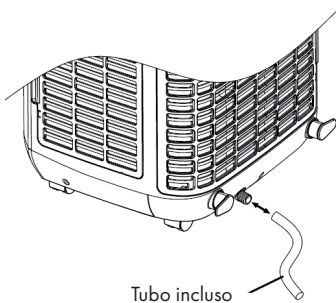
Se si preferisce utilizzare il dispositivo senza dover svuotare il serbatoio dell'acqua di frequente, seguire la seguente procedura:

<p>Rimuovere il tappo di gomma e la vite di scarico dell'acqua e conservarli per l'uso futuro.</p> <p>Collegare il tubo di scarico in dotazione allo scarico dell'acqua come rappresentato nella figura e mettere l'altra estremità in uno scarico.</p>	 <p>Tubo incluso nella consegna</p>
<p>Il tubo di scarico può essere prolungato tramite una prolunga e un connettore idoneo.</p>	 <p>Tubo incluso nella consegna</p> <p>Prolunga (diametro esterno 18 mm)</p>

Note importanti per lo scarico dell'acqua permanente:

1. Lo scarico deve trovarsi più in basso rispetto allo scarico del dispositivo.
2. La spia „serbatoio dell'acqua pieno“ non funziona con lo scarico dell'acqua permanente.
3. Per estendere il tubo di scarico, collegarlo ad un altro tubo flessibile (diametro esterno: 18 mm).

Nota: il tubo di prolunga non è incluso nella consegna.

PULIZIA E MANUTENZIONE

Spegnere sempre il dispositivo prima di eseguire la pulizia e staccare la spina dalla presa. Pulire regolarmente il dispositivo per ottenere la massima efficienza.

Pulire le superfici

- Usare un panno umido per pulire le superfici esterne.
- Non utilizzare mai prodotti chimici corrosivi, benzina, solventi, strofinacci trattati chimicamente o altre soluzioni detergenti, poiché potrebbero danneggiare le superfici.

Pulizia del filtro

- Utilizzare un aspirapolvere o picchiettare delicatamente il filtro per rimuovere la polvere e lo sporco. Lavare il filtro sotto l'acqua corrente (non più calda di 40°C).
- Asciugare accuratamente il filtro prima di sostituirlo.
- Non utilizzare mai il dispositivo senza filtro.

Conservazione al termine della stagione

1. Svuotare completamente l'acqua. Azionare il dispositivo in modalità ventilatore per alcune ore e farlo asciugare completamente all'interno.
2. Pulire o sostituire il filtro.
3. Staccare la spina e conservare il cavo nell'apposito vano come mostrato nella figura.
4. Conservare il dispositivo nella sua confezione originale oppure coprirlo.

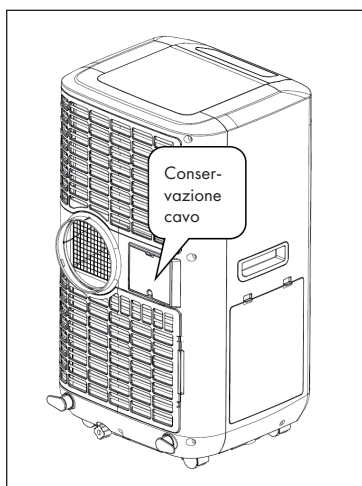

RICERCA E RISOLUZIONE DEI PROBLEMI

Problema	Causa possibile
Il climatizzatore non funziona.	La spina è inserita nella presa?
	È saltata la corrente?
	La spia "serbatoio pieno" è accesa?
	La temperatura ambiente è inferiore alla temperatura impostata?
L'efficacia del dispositivo è ridotta.	Il dispositivo è esposto alla luce diretta del sole? (Tirare le tende).
	Ci sono porte e finestre aperte?
	Ci sono troppe persone nella stanza?
	C'è un altro apparecchio nella stanza che emette calore?
Il dispositivo sembra non funzionare.	Il filtro antipolvere è sporco?
	Le fessure di ingresso e uscite dell'aria sono bloccate?
	La temperatura ambiente è più bassa della temperatura impostata?
Il dispositivo emette forti rumori.	Il dispositivo è posizionato in modo scorretto e per questo produce vibrazioni?
	Il dispositivo poggia su una superficie non piana?
Il compressore non funziona.	È possibile che la protezione anti-surriscaldamento sia attiva. Attendere che il dispositivo si sia raffreddato.

SMALTIMENTO



Se sul prodotto è presente la figura a sinistra (il cassonetto dei rifiuti mobile sbarrato), si applica la direttiva europea 2012/19/UE. Questi prodotti non possono essere smaltiti con i rifiuti normali. Informarsi sulle disposizioni vigenti in merito alla raccolta separata di dispositivi elettrici ed elettronici. Non smaltire i vecchi dispositivi con i rifiuti domestici. Grazie al corretto smaltimento dei vecchi dispositivi, si proteggono il pianeta e la salute delle persone da possibili conseguenze negative. Il riciclo di materiali aiuta a ridurre il consumo di materie prime.

Il prodotto contiene batterie che in base alla direttiva europea 2006/66/CE non possono essere smaltite con i normali rifiuti domestici. Informarsi sulle disposizioni vigenti relative alla raccolta differenziata delle batterie. Grazie al corretto smaltimento dei vecchi dispositivi, si proteggono il pianeta e la salute delle persone da possibili conseguenze negative.

KLARSTEIN NIETSRK

SRSRK KLARSTEIN NIE

KLARSTEIN NIETSRK

SRSRK KLARSTEIN NIE

KLARSTEIN NIETSRK

SRSRK KLARSTEIN NIE

KLARSTEIN NIETSRK