

IT **CRONOTERMOSTATO DIGITALE
DISPLAY LUMINOSO E NAVIGAZIONE A MENU**

Installazione da parete

EN **DIGITAL WEEKLY PROGRAMMABLE THERMOSTAT
BACKLIT DISPLAY AND MENU DRIVEN**

Wall mounting



**Alimentazione a 230V~
Settimanale, Inverno / Estate
3 livelli di temperatura + antigelo
Ingresso per contatto remoto**

**Power supply 230V~
Weekly, Winter / Summer
3 temperature levels + antifreeze
Input for remote contact**

**Alimentazione
Power supply
230V~**



PRESENTAZIONE DELL'APPARECCHIO	pag. 3
AVVERTENZE	pag. 4
1 - DATI TECNICI	pag. 5
2 - IMPOSTAZIONI DI FABBRICA	pag. 6
3 - LEGENDA TASTI CON FUNZIONE MULTICOLOR	pag. 7
4 - LEGENDA DISPLAY	pag. 8
5 - INSTALLAZIONE	pag. 9
5.1 - Dimensioni di ingombro	pag. 9
5.2 - Esempi d'installazione	pag. 9
5.3 - Fissaggio della base a parete	pag. 9
5.4 - Collegamenti elettrici	pag. 10
5.5 - Fissaggio o rimozione del cronotermostato dalla base a parete	pag. 12
6 - ACCENSIONE DEL CRONOTERMOSTATO (1° accensione)	pag. 13
7 - ATTIVAZIONE IMMEDIATA DELLE FUNZIONI D'USO PIÙ UTILIZZATE	pag. 14
8 - STRUTTURA DEI MENU PRINCIPALI (uso e configurazione)	pag. 15
9 - ACCESSO AI MENU	pag. 16
10 - MENU PER L'UTENTE	pag. 17
10.1 - Menu «SET TEMP» modifica delle temperature di SET impostate	pag. 17
10.2 - Menu «MODI USO» del cronotermostato	pag. 18
10.2.1 - Funzionamento manuale	pag. 18
10.2.1.A - Funzionamento manuale temporaneo	pag. 18
10.2.1.B - Funzionamento manuale permanente	pag. 19
10.2.1.C - Disattivazione del funzionamento manuale permanente	pag. 20
10.2.2 - Sospensione del programma in corso per pulizie domestiche	pag. 20
10.2.3 - Programma ferie	pag. 21
10.3 - Menu OFF (esclusione del cronotermostato)	pag. 24
10.4 - Menu PROGRAM (programmi preimpostati, visualizzazione, modifica, copia dei profili orari programmati)	pag. 25

10.4.1 - Elenco programmi preimpostati	pag. 25
10.4.2 - Scelta del programma	pag. 26
10.4.3 - Visualizzazione impostazioni del programma scelto	pag. 26
10.4.4 - Modifica del programma	pag. 27
10.4.5 - Copia del giorno modificato	pag. 28
10.5 - Menu PASSWORD UT (utente)	pag. 29
10.5.1 - Inserimento della password utente	pag. 29
10.5.2 - Modifica o annullamento della password	pag. 29
11 - MENU PER LA CONFIGURAZIONE (installatore)	pag. 30
11.1 - Accesso al menù configurazione	pag. 30
11.2 - Modifica della lingua impostata	pag. 30
11.3 - Impostazione modalità INVERNO o ESTATE	pag. 30
11.4 - INSERIMENTO/MODIFICA: anno - mese - giorno ora - minuti (attuali) e cambio automatico ora legale / solare	pag. 31
11.5 - Tipo di modalità di regolazione della temperatura	pag. 32
11.5.1 - Selezione della modalità di regolazione della temperatura (differenziale on/off o proporzionale)	pag. 32
11.5.2 - Impostazione dell'isteresi per il differenziale termico ON-OFF	pag. 33
11.5.3 - Impostazione durata del periodo per il Proporzionale modulante	pag. 33
11.6 - Modifica dell'unità di misura per la lettura della temperatura	pag. 33
11.7 - Correzione lettura della temperatura ambiente	pag. 34
11.8 - Blocco set temperatura max e min (modalità inverno ed estate)	pag. 34
11.9 - Collegamento a contatto esterno per accensione/spengimento da remoto del cronotermostato	pag. 36
11.9.1 - Attivazione/disattivazione con Programmatore telefonico	pag. 36
11.9.2 - Obbligo NA - per contatto normalmente aperto	pag. 38
11.9.3 - Obbligo NC - per contatto normalmente chiuso	pag. 38
11.10 - Ciclo anticalcare	pag. 39
11.11 - Regolazione contrasto del display	pag. 39
11.12 - Retroilluminazione display e tasti	pag. 39
11.13 - Inserimento e gestione delle password	pag. 40
11.14 - Restore (RESET)	pag. 41
11.15 - Informazioni software di sistema	pag. 41

Gentile Cliente, La ringraziamo per aver scelto un nostro prodotto.

Il cronotermostato settimanale, adatto a tutti gli impianti di riscaldamento e/o raffrescamento, è dotato di un chiaro display retroilluminato per tenere sotto controllo tutte le sue funzioni in tempo reale.

Il cronotermostato è preprogrammato in fabbrica, quindi, subito dopo il collegamento elettrico, **l'impostazione di data, ora attuali e conferma del cambio ora solare/legale automatico** (EURO = Italia e zona Europa centrale UTC + 1) **è pronto per l'utilizzo immediato**, visualizzando data e ora attuali e con profilo termico/orario standard nella modalità Inverno (riscaldamento).

La facilità di utilizzo tramite navigazione a menù è la caratteristica fondamentale, infatti, nonostante la completezza delle sue funzioni, è facilissimo da usare. Nella sua memoria permanente sono già impostati 2 programmi invernali e 2 estivi con 3 livelli di temperatura + antigelo studiati per offrire il massimo del comfort, ma bastano pochi secondi per modificarli e scegliere le temperature desiderate lungo tutto l'arco della giornata (anche ogni 30 minuti!) e per tutti i giorni della settimana.

Il cronotermostato, di fabbrica, regola la temperatura in modo Differenziale ON/OFF e l'isteresi è impostabile da 0,2°C a 1,2°C per adattarsi all'inerzia termica del Vostro specifico impianto; in alternativa è possibile selezionare il funzionamento in modo Proporzionale modulante con cicli di durata impostabili (da 7a 20 minuti): questo sistema permette di mantenere più stabile la temperatura desiderata, aumentando la sensazione di comfort per l'utente ed è particolarmente adatto per gli impianti con alta inerzia termica come, ad esempio, per i pannelli radianti sottopavimento.

La scala di temperatura impostata è in gradi Centigradi (Celsius) con la possibilità di calibrare la misurazione della temperatura ambiente impostando un valore di correzione (da -3 a +3 °C); passando ai gradi Fahrenheit tutte le visualizzazioni di temperatura vengono aggiornate secondo la nuova scala.

Particolare attenzione è stata riservata al risparmio energetico: la forzatura manuale temporanea o permanente con SET di temperatura autonomo dal programma settimanale in corso, il programma Ferie, la sospensione per pulizie domestiche, il blocco opzionale delle temperature di Set impostate (MAX/MIN), il valore della temperatura antigelo regolabile, il comando tramite un contatto esterno (es. programmatore telefonico in opzione), consentono di evitare sprechi di energia con conseguente risparmio economico: vedere la descrizione di queste ed altre funzioni nelle pagine successive.

TASTI CON RETROILLUMINAZIONE MULTICOLOR

In base alla colorazione di illuminazione dei tasti, il cronotermostato segnala come da regola sotto riportata, il **Set di temperatura impostato e in quel momento operativo**.

in modalità Inverno

Impostazione del Set inferiore ai 18,1°C = **tasti accesi di color verde**

Impostazione del Set da 18,1 a 21 °C = **tasti accesi di color blu**

Impostazione del Set superiore ai 21,1 °C = **tasti accesi di color rosso**

in modalità Estate

Impostazione del Set superiore ai 26°C = **tasti accesi di color verde**

Impostazione del Set da 26 a 23°C = **tasti accesi di color blu**

Impostazione del Set inferiore ai 23°C = **tasti accesi di color rosso**

Leggere attentamente il presente manuale prima di utilizzare il prodotto, in quanto fornisce importanti indicazioni riguardanti la sicurezza, l'installazione e l'uso. Conservare con cura il manuale per successive consultazioni.

L'installazione ed il collegamento elettrico del cronotermostato devono essere eseguiti da personale qualificato ed in conformità alle norme e leggi vigenti.

Il cronotermostato non andrà utilizzato da persone (compresi bambini) con capacità fisiche, sensoriali e mentali ridotte, o mancanza di esperienza e conoscenza delle istruzioni, a meno che vengano supervisionati o abbiano ricevuto le dovute istruzioni che riguardano l'uso dell'apparecchio da parte di una persona responsabile per la loro sicurezza. I bambini andranno supervisionati per assicurarsi che non giochino con l'apparecchio.

Se appare sul display il valore della temperatura ambiente **-5 °C o +37.7 °C** (+23°F o + 99,9 °F) in modo lampeggiante, significa che la **temperatura rilevata è oltre i limiti di scala**.

IMPORTANTE: il cronotermostato garantisce in caso di mancanza di rete (230V~) il **mantenimento in memoria di tutti i dati inseriti** per un minimo di 48 ore consecutive, trascorso tale tempo tutte le impostazioni vengono salvate in una memoria permanente ad eccezione della lingua, data e ora attuali che andranno reimpostate, in caso contrario il cronotermostato non sarà operativo.

Se il display visualizza "**Err**" lampeggiante indica sonda guasta: ogni attività di termoregolazione viene sospesa.

Installato il cronotermostato, in caso di assenza di alimentazione di rete il display si spegne salvando tutte le impostazioni effettuate, al ripristino dell'alimentazione di rete il display si accende e il dispositivo ritorna al normale funzionamento.

In caso di necessità pulire con delicatezza il cronotermostato e il display utilizzando un panno morbido e asciutto.

Il costruttore si riserva la facoltà di introdurre tutte le modifiche tecniche e costruttive che riterrà necessarie senza obbligo di preavviso.



SMALTIMENTO DI VECCHI APPARECCHI ELETTRICI ED ELETTRONICI

Questo simbolo sul prodotto o sul suo imballo indica che questo prodotto non può essere trattato come rifiuto domestico. Al contrario, dovrà essere portato ad un punto di raccolta determinato per il riciclaggio degli apparecchi elettrici ed elettronici, come ad esempio:

- punti vendita, nel caso si acquisti un prodotto nuovo simile a quello da smaltire;
- punti di raccolta locali (centri di raccolta rifiuti, centri locali di riciclaggio, ecc...).

AssicurandoVi che il prodotto sia smaltito correttamente, aiuterete a prevenire potenziali conseguenze negative per l'ambiente e la salute, che potrebbero essere causate da un inadeguato smaltimento di questo prodotto. Il riciclaggio dei materiali aiuterà a conservare le risorse naturali. Per informazioni più dettagliate riguardo il riciclaggio di questo prodotto, contattate per cortesia il Vs. ufficio locale, il Vs. servizio di smaltimento rifiuti domestici o il negozio dove avete acquistato questo prodotto.

1 - DATI TECNICI

IT

Alimentazione:	230V~ 50-60 Hz
Retroilluminazione del display e dei tasti	temporizzata 6 sec. / sempre accesa / sempre spenta
Tipo di azione, disconnessione ed apparecchio:	1 / B / U / Elettronico
Tipo di uscita:	a relè con contatto in scambio COM / NA / NC, libero da potenziale - max 5(3)A/250 V ~
Mantenimento delle impostazioni in caso di black-out	48 ore
Software:	classe A
Tensione impulsiva nominale:	4 kV
Sezione dei fili ai morsetti:	1,5 mm ² ÷ 2,5 mm ²
Ingresso contatto per accensione da remoto:	per contatto libero da potenziale, isolamento minimo 250V~
Tipo di isolamento:	classe II 
Grado di protezione:	IP 30
Grado inquinamento:	normale
Numero livelli di Temperatura:	n° 3 « comfort», «attività» (pre-comfort), «economy» + antigelo
Scala di visualizzazione temperatura ambiente:	- 5.0 °C ÷ +37.7 °C (+ 23 °F ÷ +99.9 °F)
Segnalazione relè ON:	🔥 + ON (inverno) o ❄️ + ON (estate) lampeggianti
Risoluzione indicatore temperatura ambiente:	0.1 °C (0.1 °F)
Campo di regolazione Set di temperatura (t1/t2/t3):	+5 °C ÷ +37.7 °C (+41.0°F ÷ +99.9 °F) limitabile
Impostazione Set di temperatura:	a step di 0.1 °C / 0.1 °F
Correzione temperatura (Offset):	regolabile da -3.0 °C (5.4°F) a +3.0 °C (5.4°F) default 0.0 °C/0,0 °F
Temperatura antigelo (t❄️):	regolabile + 5 °C ÷ <t3 (41,0 °F ÷ <t3) default 6 °C (42.8 °F)
Modalità di regolazione della temperatura: - DIFFERENZIALE ON/OFF (default) - PROPORZIONALE MODULANTE	regolabile da 0.2 °C a 1.2 °C (da 0,3 °F a 2.1 °F) default 0,3 °C (0,4°F) cicli di durata impostabili da 7a 20 minuti (default 10 minuti)
Gradiente termico:	max 1°K / 15 min
Tolleranza sulla lettura di temperatura:	± 0,5°C (± 0,9°F)
Limiti della temperatura di funzionamento:	0 °C ÷ +45 °C
Limiti della temperatura di stoccaggio:	-10 °C ÷ +60 °C
Normative di riferimento per marcatura CE:	LVD - EMC EN60730-2-7 EN60730-2-9

IT 2 - IMPOSTAZIONI DI FABBRICA

I dati inseriti nel cronotermostato denominati «IMPOSTAZIONI DI FABBRICA» si riferiscono ad un funzionamento definito «Standard». Nei capitoli seguenti verranno descritte tutte le funzioni personalizzabili, al fine di soddisfare ogni esigenza di comfort ambientale.

TABELLA IMPOSTAZIONI DI FABBRICA (default)

PARAMETRO	DEFAULT	Restore «reset»
Lingua	IT (Italiano)	Da confermare
Anno/mese/giorno/ora-minuti	Da impostare	Da confermare
Ora legale / solare	Euro (UTC + 1)	Ultimo valore
Stagione attiva	Inverno	Default
Unità di misura temperatura	°C (celsius)	Ultimo valore
Set t1 Inverno	20.0°C	Default
Set t2 Inverno	18.0°C	Default
Set t3 Inverno	15.0°C	Default
Set t* antigelo	6.0°C	Default
Set t1 Estate	24.0°C	Default
Set t2 Estate	27.0°C	Default
Set t3 Estate	33.0°C	Default
Blocchi temp. Inverno	Disattivato	Default
Blocchi temp. Estate	Disattivato	Default
Profilo orario settimanale 🕒	P01	Default
Profilo orario settimanale ❄️	P03 (non attivo)	Default
Modo di regolazione temp.	DIFF. ON/OFF	Default
Isteresi differenziale	0.3°C	Default
Proporzionale modulante	Prop (non attivo)	Default
Periodo modulante	10 min. (non attivo)	Default
Correzione temp. ambiente 🕒	0,0 °C	Default
Correzione temp. ambiente ❄️	0,0 °C	Default
Ciclo di protezione anticalcare	Disattivato	Ultimo valore
Contrasto display	Livello 6	Default
Retroilluminazione display e tasti	Temporizzata 6 sec.	Default

PARAMETRO	DEFAULT	Restore «reset»
Ingresso esterno	(non attivo)	Ultimo valore
Password utente	nessuna	Default
Password installatore	nessuna	Default
Codice di ripristino password	0927	Default

RESTORE «RESET installatore»

Ripristino di molte impostazioni di fabbrica (default)

Il RESTORE riporta il cronotermostato alle impostazioni di fabbrica ad eccezione di alcune voci come riportato in tabella.

Per eseguire l'operazione seguire le indicazioni al paragrafo 11.14.

RESTART

Non annulla le impostazioni inserite

Nel caso in cui il cronotermostato presentasse mal funzionamenti, visualizzazioni errate o altre situazioni non corrette, effettuare un «Reset utente». Premere contemporaneamente per 4 sec. i tasti **Menu** e 🕒. Il cronotermostato riprende il normale funzionamento.

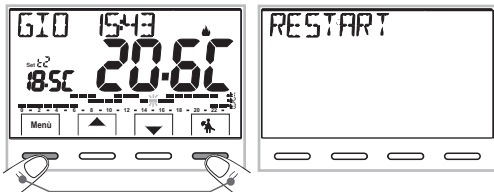

Premere contemporaneamente per 4 sec.

3 - LEGENDA TASTI CON FUNZIONE MULTICOLOR

Display e tasti retroilluminati

Alla pressione di un qualsiasi tasto la retroilluminazione si attiva visualizzando le scritte di scelta e navigazione, entro 6 sec. premere il tasto desiderato per variare le impostazioni (ad ogni tocco su un tasto viene riattivato un time-out di 6 sec).

Nota: con l'impostazione di retroilluminatore sempre acceso (par. 11.12) anche le scritte di scelta e navigazione saranno sempre visibili.

IL COLORE DEI TASTI varia in funzione Set di temperatura impostato e in quel momento operativo, come da regola sotto riportata.

in modalità Inverno:

Impostazione Set inferiore ai 18,1°C = **tasti accesi di color verde**

Impostazione Set da 18,1 a 21°C = **tasti accesi di color blu**

Impostazione Set superiore ai 21,1°C = **tasti accesi di color rosso**

in modalità Estate:

Impostazione Set superiore ai 26°C = **tasti accesi di color verde**

Impostazione Set da 26 a 23°C = **tasti accesi di color blu**

Impostazione Set inferiore ai 23°C = **tasti accesi di color rosso**

Nota: per disattivare la retroilluminazione vedere paragrafo 11.12.

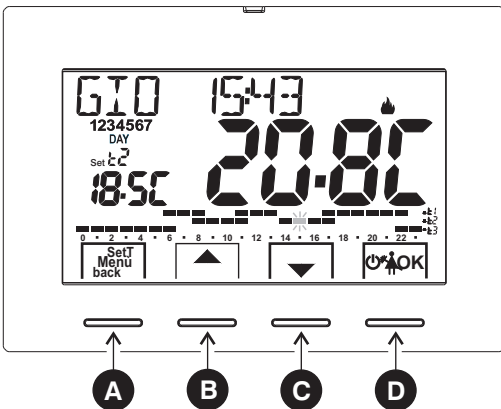

A **Tasto multifunzione: Set, T, Menu, back**, a seconda della funzione o menu attivo varia il suo utilizzo:
Menu = accesso ai menu, **back** = ritorno alla voce precedente, **Set, T** = modifica di un profilo orario (programma)

B **Tasto ▲** navigazione fra i menu: permette di aumentare il valore di una impostazione (all'interno di alcune funzioni il tasto diventa ◀: permette di impostare o scorrere le informazioni a sinistra)

C **Tasto ▼** navigazione fra i menu: permette di diminuire il valore di una impostazione (all'interno di alcune funzioni il tasto diventa ▶: permette di impostare o scorrere le informazioni a destra)

D **Tasto multifunzione** 

 cronotermostato in OFF (termoregolazione disattivata)

 sospensione del programma in corso per pulizie domestiche

OK pressione breve: accesso al menu scelto / conferma funzione o valore impostato (all'interno dei menu)
pressione prolungata (4 sec.): salva programma orario/termico modificato (menu PROGRAM)

Premere il tasto a freccia ad impulsi per incremento/decremento singolo, mantenere premuto per incremento/decremento veloce.

Nota: ulteriori particolari funzioni dei tasti sono descritte negli specifici paragrafi di utilizzo.

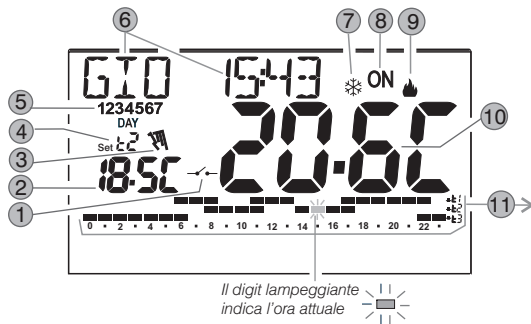

Scala oraria e termica programmata sulle 24 ore:

- - t 1 Digit superiore = temperatura t1 Comfort
- - t 2 Digit intermedio = temperatura t2 Attività (pre-comfort)
- - t 3 Digit inferiore = temperatura t3 Economy (risparmio)
- mancanza Digit = temperatura t* Antigelo (in Inverno) o termoregolazione disattivata (in Estate)

La presenza di 2 Digit uno sopra l'altro equivale a MEZZ'ORA (½ h) di funzionamento per ogni temperatura considerata dai due Digit.

- 1 Attivazione del cronotermostato da comando remoto
- 2 Visualizzazione temperatura di set impostata
- 3 Forzatura manuale temporanea o permanente
- 4 Set di temperatura al momento attivo a seconda del programma in corso: t1 Comfort o t2 Attività (precomfort) o t3 Economy (risparmio) o t* antigelo
- 5 Giorni della settimana (visibili nel menu PROGRAM)
- 6 Giorno, ora e minuti attuali
- 7 Modalità raffreddamento (❄ Estate) attiva
- 8 Segnalazione utenza in funzione = ON e 🔥 lampeggianti (es. caldaia accesa)
- 9 Segnalazione utenza in funzione = ❄ e ON lampeggianti (es. condizionatore acceso)
- 9 Modalità riscaldamento (🔥 Inverno) attiva
- 10 Temperatura ambiente rilevata

Nota: ulteriori visualizzazioni del display sono descritte negli specifici paragrafi di utilizzo.

5.1 - DIMENSIONI DI INGOMBRO

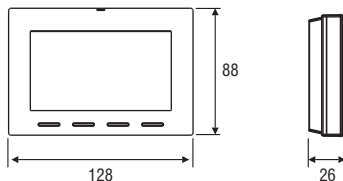

5.2 - ESEMPIO DI INSTALLAZIONE

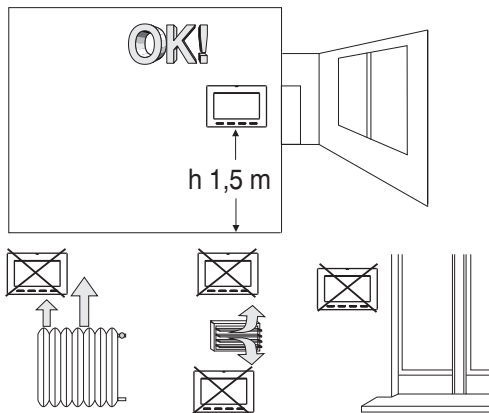

Installare preferibilmente il cronotermostato a quota $1,50 \div 1,60$ m dal pavimento; lontano da sorgenti di calore, prese d'aria, porte o finestre e da quanto possa influenzarne il funzionamento.

5.3 - FISSAGGIO DELLA BASE A PARETE

- Disattivare la tensione di rete 230V~
- Fissare con le viti in dotazione la base del cronotermostato: a parete, alla scatola da incasso tonda o rettangolare utilizzando le opportune coppie di fori A.

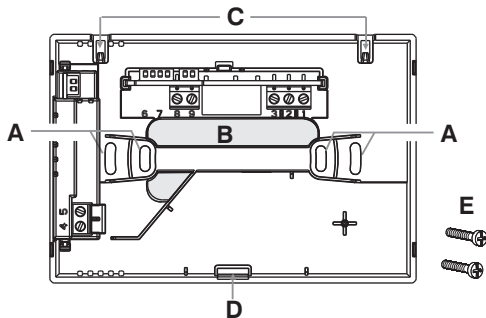

- A** - fori di fissaggio della base: a muro, scatola incasso tonda o rettangolare
- B** - passaggio fili da tubo corrugato, scatola incasso tonda o rettangolare
- C** - dentini di aggancio del cronotermostato
- D** - cava di fissaggio del cronotermostato
- E** - viti per fissaggio della base a parete alla scatola incasso rettangolare



Per assicurare un corretto montaggio del cronotermostato alla base a parete, la stessa non deve presentare incurvature dovute all'eccessivo serraggio delle viti di fissaggio nella scatola rettangolare o tonda incassata a muro.

5.4 - COLLEGAMENTI ELETTRICI

Importante: l'installazione ed il collegamento elettrico dei dispositivi ed apparecchiature devono essere eseguiti da personale qualificato ed in conformità alle norme e leggi vigenti. Il costruttore non si assume alcuna responsabilità per quanto concerne l'impiego di prodotti che debbano seguire particolari norme di ambiente e/o installazione.

 **Disattivare la tensione di rete 230V~**

Morsetti alimentazione 230V~

- collegare l'alimentazione di rete ai morsetti:
n° 4 - **LINEA**
n° 5 - **NEUTRO**

Morsetti Relè

- collegare il dispositivo da comandare ai morsetti:
1 - comune (C)
2 - contatto normalmente chiuso (NC)
3 - contatto normalmente aperto (NA)

Morsetti AUX (contatto remoto)

- ai morsetti 8 e 9 è possibile collegare un programmatore telefonico (o interruttore) per l'attivazione del cronotermostato a distanza (vedere paragrafo 11.9 per impostazione contatto esterno)

ATTENZIONE! collegare solamente interruttori e contatti con isolamento idoneo a lavorare alla tensione di rete 230Vac.



Collegare il dispositivo da comandare

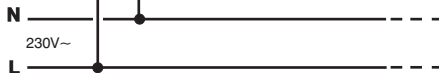
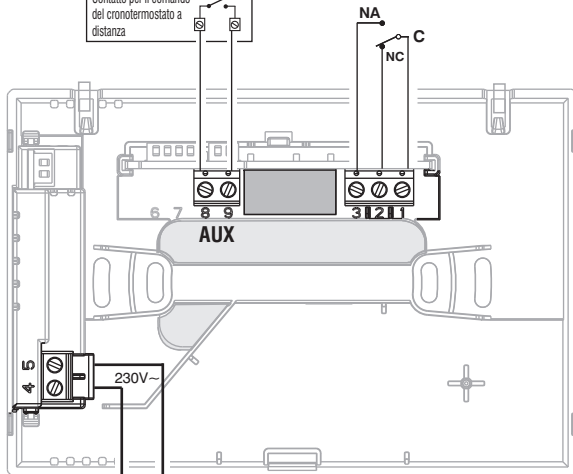

Esempi di collegamenti elettrici a dispositivi da comandare

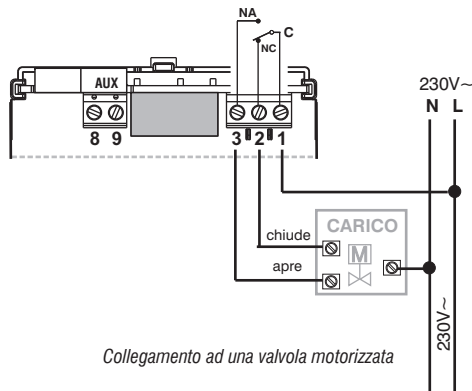
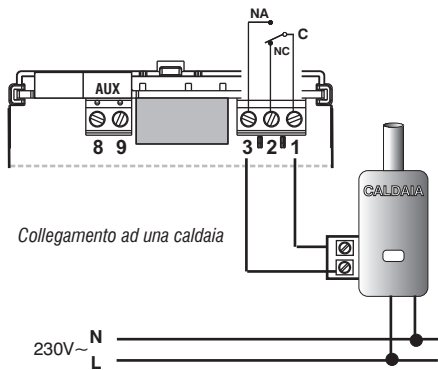

N.B.: con forti carichi induttivi (pompe ed elettrovalvole) si consiglia di collegare un filtro RC in parallelo al carico.

Dopo aver ultimato i collegamenti elettrici, fissare il corpo del cronotermostato alla base a parete, come indicato al paragrafo successivo.

5.5 - FISSAGGIO O RIMOZIONE DEL CRONOTERMOSTATO DALLA BASE A PARETE

Dopo aver eseguito i collegamenti elettrici:

- Applicare il coperchietto coprimorsetti alla base fissandolo nel gancio E.
- Per rimuovere il coperchietto utilizzare un piccolo cacciavite facendo leva sul gancio E.

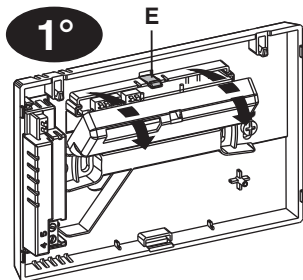

2°

Agganciare il cronotermostato sulla base a parete nei dentini C. Quindi ruotare il corpo del cronotermostato verso il basso fino al proprio fissaggio nella cava D (il CLICK indica il corretto fissaggio).

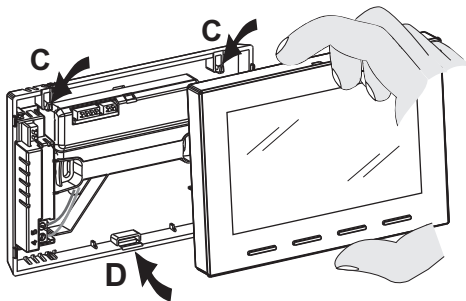

Rimozione del cronotermostato dalla base a parete



ATTENZIONE!
Disattivare la tensione di rete 230V~

3°

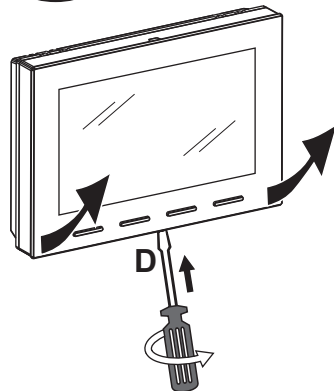

Sganciare il cronotermostato dalla base a parete premendo con un cacciavite nell'apposita cava D presente nella parte inferiore del dispositivo, quindi estrarlo.

6 - ACCENSIONE DEL CRONOTERMOSTATO

IT

Al primo inserimento della tensione di rete, il cronotermostato esegue un lamp-test accendendo tutti i segmenti del display visualizzando per qualche secondo la versione del software installato. Terminata questa fase, il cronotermostato richiede la scelta della lingua da utilizzare.

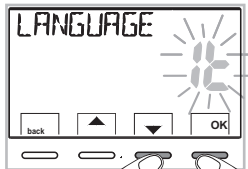

Scegliere la lingua desiderata scorrendo tra le lingue disponibili utilizzando i tasti ▲▼.

Confermare premendo il tasto **OK**.

Le lingue selezionabili sono: ITALIANO = *It* (default), INGLESE = *En*, FRANCESE = *Fr*, TEDESCO = *dE*, SPAGNOLO = *ES*.

IMPORTANTE: per poter **FUNZIONARE CORRETTAMENTE** il cronotermostato richiede l'inserimento dell'anno, mese, giorno, ora e minuti correnti, cambio automatico dell'ora legale/solare e viceversa, vedere procedura completa al paragrafo 11.4.

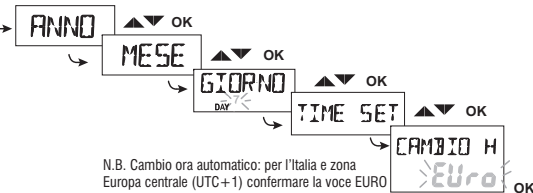
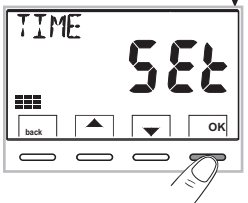

Premere i Tasti ▲▼ per modificare (premuti ad impulsi si aumenta o diminuisce di una unità, la pressione prolungata attiva lo scorrimento rapido). **OK** per confermare.

Il cronotermostato è da subito operativo, visualizzando sul display: il giorno, l'ora e i minuti correnti, la modalità **Inverno** «riscaldamento», il profilo orario/termico standard per tutti i giorni della settimana (PROGRAMMA P01).

modalità Inverno (riscaldamento)
ON + 🔥 lampeggianti = es. caldaia in funzione

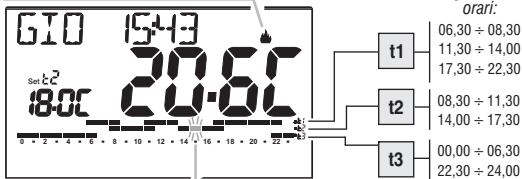

Temperature:
t1 = Comfort
t2 = Attività
t3 = Economy

Il digit lampeggiante indica l'ora attuale corrispondente al livello e al set di temperatura impostato.

Per la regolazione della temperatura di Set (livello) desiderata vedere paragrafo 10.1.

Importante: se si desidera cambiare il modo di funzionamento da Inverno 🔥 (riscaldamento) a Estate ❄️ (raffrescamento) vedere paragrafo 11.3. il programma P01 può essere modificato o sostituito con un altro programma in base alle proprie esigenze, vedere paragrafo 10.4.

Dal normale funzionamento del cronotermostato in stand-by, premendo un tasto, si attiva la retroilluminazione (se non esclusa - par. 11.12) e appaiono le scritte di scelta e navigazione, entro 6 sec., alla seconda pressione del tasto desiderato si ottiene una variazione.

Nota: con l'impostazione di retroilluminatore sempre acceso (par. 11.12) anche le scritte dei tasti di scelta e navigazione saranno sempre visibili.

In questo stato del cronotermostato, sarà possibile attivare velocemente alcune funzioni D'USO (normalmente le più utilizzate) senza dover obbligatoriamente accedere ai menù specifici:

Funzionamento manuale temporaneo (vedere descrizione completa al par.10.2.1.A)

Premendo il tasto ▲ o ▼ si attiva la forzatura manuale temporanea (sospensione del programma in corso): appaiono lampeggianti il simbolo  e il Set di temperatura in corso. Premendo i tasti ▲▼ è possibile impostare il **Set di temperatura autonomo desiderato**; dopo 4 sec. o con la pressione del tasto OK il display visualizza **h 01** (default), i tasti diventano ◀▶; è possibile impostare quante ore deve durare il periodo di funzionamento manuale temporaneo: da 1h a un massimo di ore che vanno dall'ora di attivazione della forzatura fino alla mezzanotte (i digit corrispondenti alle ore impostate lampeggiano).

Al termine del numero di ore impostate, il cronotermostato riprenderà il funzionamento normale da programma in funzione prima dell'inserimento della forzatura di funzionamento manuale temporaneo.

Sarà comunque possibile uscire anticipatamente dal funzionamento manuale temporaneo premendo il tasto **back**.

Nota: nella condizione sopra con visualizzati i tasti ◀▶, premendo **OK** per 4 sec. si attiva direttamente il **funzionamento di forzatura «Manuale permanente»** (vedere descrizione completa al paragrafo 10.2.1.B).

Per uscire dalla forzatura «**Manuale permanente**» premere il tasto **OK** oppure vedere procedura da menu al paragrafo 10.2.1.C.

Sospensione programma per Pulizie domestiche (vedere descrizione completa al par. 10.2.2.)

Premendo il tasto  si avrà lo spegnimento dell'utenza allacciata per un periodo max di 3 ore durante le quali il cronotermostato si metterà in modalità antigelo (t ❄).

Trascorse le 3 ore il cronotermostato riprenderà il programma interrotto.

Per riattivare il programma interrotto prima del termine delle 3 ore, premere «**back**»: la scritta «PULIZIE» scompare.

Nota: nella condizione sopra «PULIZIE», premendo il tasto  per 4 sec. si pone il cronotermostato in OFF con il conseguente «**Spegnimento dell'impianto**» (vedere descrizione completa al paragrafo 10.3).

Per uscire dalla condizione di cronotermostato OFF premere brevemente il tasto .

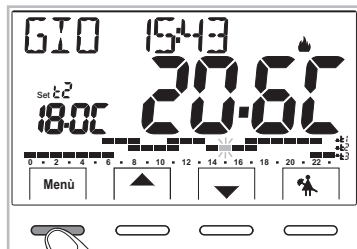

Struttura dei Menù disponibili:

① SET TEMP

(modifica dei Set di temperatura impostati)

per la modalità inverno 🧯 :

- **t1** (comfort)
- **t2** (pre-comfort)
- **t3** (economy)
- **t**❄️ antigelo

per la modalità estate ❄️ :

- **t1** (comfort)
- **t2** (pre-comfort)
- **t3** (economy)

② MODI USO

- **MANUALE** (forzatura temporanea o permanente)
- **PULIZIE** (sospensione del programma in corso per pulizie domestiche)
- **FERIE** (sospensione del programma in corso per un periodo di vacanza)
- **OFF** (spegnimento/accensione del cronotermostato)

③ PROGRAM

(visualizzazione, modifica, copia dei profili orari programmati)

- **P01** programma settimanale invernale 🧯
- **P02** programma settimanale invernale 🧯
- **P03** programma settimanale estivo ❄️
- **P04** programma settimanale estivo ❄️

④ PASSWORD UT

- **PASSWORD UT** (impostazione password utente)

⑤ CONFIG

(menu installatore o utente esperto)

- **LANGUAGE** (selezione della lingua dei menù)
- **STAGIONE** (modalità Inverno o Estate)
- **TIME** (impostazione data, ora, minuti attuali e cambio ora legale/solare)
- **REGOLA** (selezione della modalità di controllo della temperatura)
- **UNITÀ** (selezione dell'unità di misura della temperatura °C/°F)
- **OFFSET** (correzione della temperatura ambiente rilevata)
- **BLOCCHI** (consente di limitare il valore dei set di temperatura)
- **INGRESSO** (impostazione di un contatto esterno per attivazione / disattivazione del cronotermostato a distanza)
- **POMPA ON** (disattivazione / attivazione della funzione anticalcare)
- **RISALTO** (consente di modificare il valore di contrasto del display)
- **RETROLED** (consente di attivare/disattivare la retroilluminazione fissa del display e tasti oppure impostarla in modo temporizzata)
- **PASSWORD** (consente di inibire l'utilizzo di funzioni utente e/o installatore del cronotermostato)
- **RESTORE** (operazione di RESET)
- **INFO SW** (informazioni in merito alla versione del firmware installato)

 i Menu sono disposti in modo sequenziale

IT 9 - ACCESSO AI MENU

Dalla condizione di normale funzionamento del cronotermostato premendo il tasto **Menu** si accede al primo menu disponibile.



Oppure, **se è stato inserito precedentemente** un codice di accesso segreto utente e/o installatore, seguire i passaggi sotto riportati per accedere ai menu utente o installatore.

schermata principale



in presenza della password utente e installatore

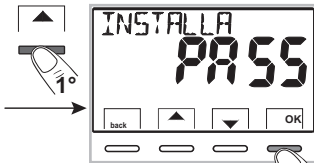
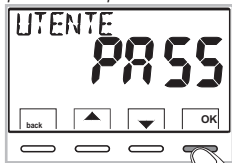

in presenza di sola password utente

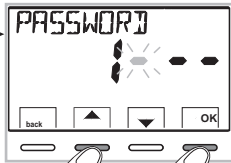
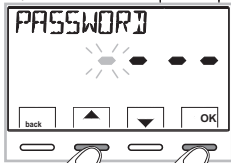

esempio inserimento di una password

La scritta **Err** per alcuni secondi dopo la pressione del tasto **OK** indica password non corretta.

nessuna password inserita

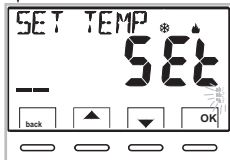

dopo l'inserimento password utente si accede al 1° menu utente (vedere paragrafo successivo)

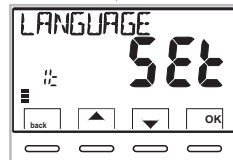

dopo l'inserimento password installatore si accede alla 1° voce del menu **CONFIG** (vedere par. 11.1)



L'utilizzo dei tasti ▲▼ consente di scorrere tra i menù: premendo **OK** si entra nel menu scelto, premendo **back** si ritorna alla voce precedente. All'interno dei menu le impostazioni devono essere confermate premendo il tasto **OK** ove richiesto, in caso contrario, trascorsi 3 minuti, il cronotermostato torna al normale funzionamento in stand-by e le modifiche non saranno conservate.

10.1 - Menu «SET TEMP» modifica delle temperature di SET impostate

Nel caso le temperature di Set prefissate in fabbrica:

 per inverno	 per estate
Caldaia in funzione con temperatura ambiente inferiore a:	Condizionatore in funzione con temperatura ambiente superiore a:
t1 = 20,0 °C (68.0 °F)	t1 = 24,0 °C (75.2 °F)
t2 = 18,0 °C (64.4 °F)	t2 = 27,0 °C (80.6 °F)
t3 = 15,0 °C (59,0 °F)	t3 = 33,0 °C (91.4 °F)
t* = 6,0 °C antigelo	

non soddisfino le Vostre necessità, si potranno modificare a piacimento, da +5 °C a +37,7°C (+41,0°F ÷ 99,9°F).

- 1- Attraverso il percorso tasto **Menu** -> Visualizzare il menu **SET TEMP SET** e confermare con **OK**.
- 2- Scorrere con i tasti **▲▼** (in modo sequenziale) fino a visualizzare il SET del livello di temperatura (inverno o estate) da modificare e confermare con **OK**.
- 3- Impostare con i tasti **▲▼** il nuovo set di temperatura e confermare con **OK**.
- 4- Scegliere con i tasti **▲▼** un altro livello di temperatura da modificare oppure premere **2 volte** il tasto **back** per uscire dal menù e ritornare al normale funzionamento del cronotermostato.

Per disattivare la temperatura antigelo t*, scendere sotto i +5.0 °C (41.0 °F).



In presenza di blocchi per la temperatura max e min. (vedere paragrafo 11.8) non si potrà impostare un **Set t** superiore o inferiore ai blocchi inseriti. Il display segnalerà l'impossibilità ad eseguire il comando visualizzando la scritta **BLOCCO**.

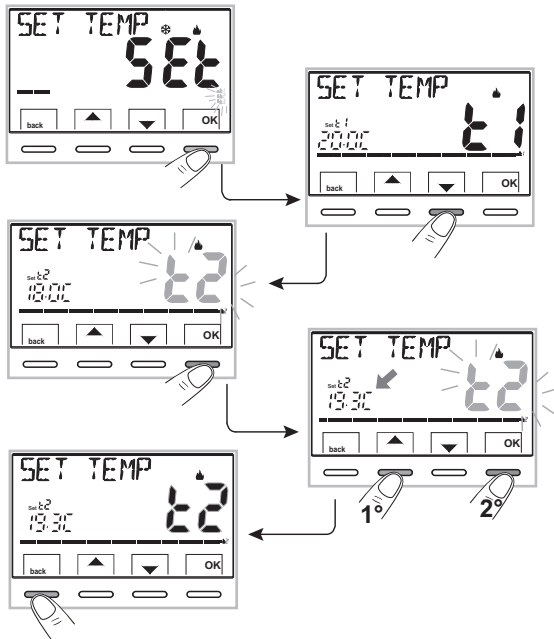

Attenzione!

Il cronotermostato consente valori di temperatura che soddisfino le seguenti condizioni:
Inverno: t1 maggiore o uguale a t2 maggiore o uguale a t3 maggiore o uguale t*
Estate: t3 maggiore o uguale a t2 maggiore o uguale a t1

10.2 - Menu «MODI USO» del cronotermostato

- 1- Visualizzare il menu principale **MODI USO SET** e confermare con **OK**.
- 2- Selezionare con i tasti ▲▼ il modo d'uso desiderato fra le voci disponibili:
 - **MANUALE SET** (forzatura temporanea o permanente)
 - **PULIZIE SET** (sospensione programma in uso per pulizie)
 - **FERIE SET** (sospensione programma in uso per periodo di ferie)
 - **OFF SET** (spegnimento/accensione del cronotermostato)
- 3- Confermare la voce scelta premendo **OK**.

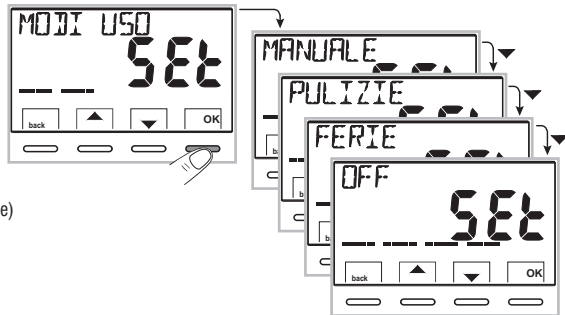

10.2.1 - FUNZIONAMENTO MANUALE

Sono possibili 2 modi di funzionamento manuale **temporaneo** o **permanente** con la sospensione del programma in corso. Entrambe le forzature dispongono di una loro temperatura di set modificabile e completamente autonoma dal programma in corso.

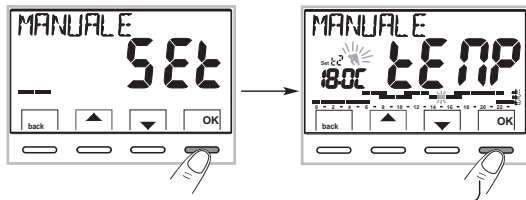

10.2.1.A - Funzionamento manuale temporaneo

- 1- Attraverso il percorso tasto **Menu** -> **MODI USO SET** -> **MANUALE SET**, selezionare la voce **MANUALE TEMP** e confermare con **OK**: il simbolo ☀️ e il Set di temperatura autonomo lampeggiano.
- 2- È possibile impostare con i tasti ▲▼ il set di temperatura desiderato; attendere 4 sec. o confermare premendo **OK**.
- 3- Il display visualizza **h 01** (default) e i tasti ◀▶.

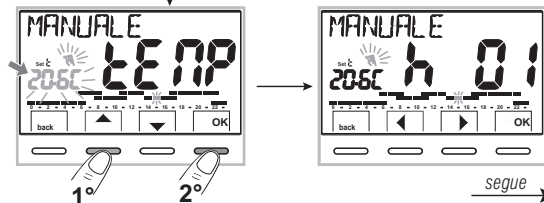

- 4- Con i tasti ◀▶ è possibile inserire il numero di ore di funzionamento manuale temporaneo: da 1h a un massimo di ore che vanno dall'ora di attivazione della forzatura fino alla mezzanotte del giorno corrente (i digit corrispondenti alle ore impostate lampeggiano).

- 5- Attendere 4 sec. o confermare premendo **OK**.

Nota: la durata di sospensione temporanea del programma in corso, limitata ad una sola ora (h 01), inizierà all'ora e minuti correnti dall'attivazione, fino all'inizio dell'ora successiva.

Al termine del numero di ore impostate, il cronotermostato riprenderà il funzionamento normale da programma con i relativi set di temperatura **in uso prima dell'inserimento della forzatura di manuale temporaneo**.

Per uscire anticipatamente dal funzionamento manuale temporaneo premere **back**.

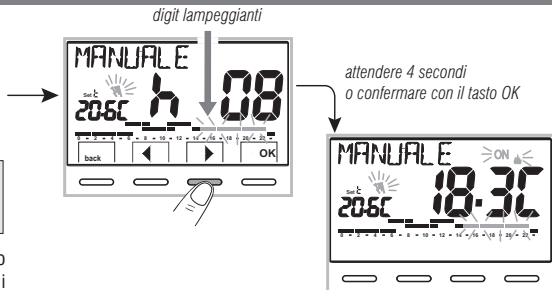

i Con la funzione di manuale temporaneo attivata sarà possibile modificare il set di temperatura autonomo in un secondo momento premendo i tasti ▲▼, o la sua durata premendo **OK** e successivamente ▶▶.

10.2.1.B - Funzionamento manuale permanente

- 1- Attraverso il percorso tasto **Menu** -> **MODI USO SET** -> **MANUALE SET** selezionare la voce **MANUALE PERM**, quindi premere il tasto **OK**: appare il simbolo fisso e il livello di temperatura è applicato a tutte le ore del giorno.

- 2- È possibile modificare in qualsiasi momento il Set autonomo della temperatura desiderato, premendo i tasti ▲▼.

⚠ Il funzionamento manuale permanente resta attivo a tempo indeterminato.

Per disattivare il funzionamento in manuale permanente premere il tasto **OK**, oppure se si sta operando nei menu, seguire la procedura al paragrafo successivo.

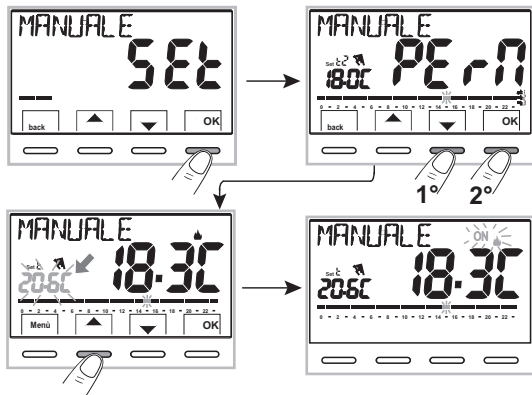

10.2.1.C - Disattivazione del funzionamento manuale permanente

Per ritornare al funzionamento automatico da programma, attraverso il percorso: tasto **Menu** -> **MODI USO SET** -> visualizzata la voce **MANUALE OFF**, confermare premendo **OK**.

Sul display apparirà la scala termica e i relativi Set del giorno in corso, secondo il programma in funzione prima dell'inserimento del funzionamento in manuale permanente.

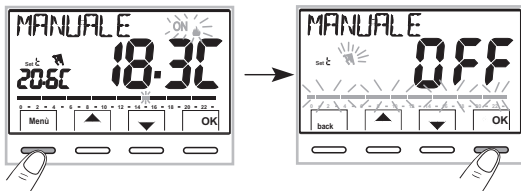

10.2.2 - SOSPENSIONE DEL PROGRAMMA IN CORSO PER PULIZIE DOMESTICHE

- 1- Dal normale funzionamento del cronotermostato, attraverso il percorso tasto **Menu** -> **MODI USO SET** ->, visualizzata la voce **PULIZIE SET** confermare premendo il tasto **OK**.
- 2- Si avrà lo spegnimento dell'utenza allacciata per un periodo di max 3 ore dall'orario corrente durante le quali il cronotermostato si metterà in modalità antigelo (1❄).

L'inserimento di tale funzione è visualizzato dall'alternanza sul display della scritta «**PULIZIE**» con giorno e ora correnti. Trascorse le 3 ore il cronotermostato riprende il programma interrotto.

Per riattivare il programma interrotto prima del termine delle 3 ore, premere **back** oppure \odot : la scritta «**PULIZIE**» scompare.

Nota: nel caso sia stata esclusa in modo permanente la temperatura antigelo o in funzionamento "Estate", l'utenza allacciata (es. caldaia o condizionatore) resterà disattivata per max 3 ore.

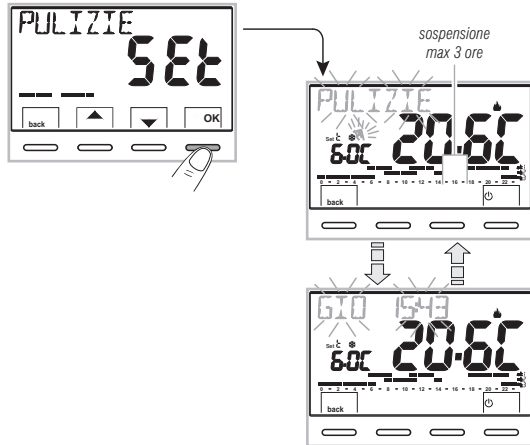

Con la funzione di **PULIZIE** attivata sarà possibile disattivare il cronotermostato «OFF» (vedere paragrafo 10.3) mantenendo premuto \odot per 4 secondi.

10.2.3 - PROGRAMMA FERIE (esempio: assenza per vacanze)

Questo programma è utile nel caso in cui ci si debba assentare per più giorni dalla propria abitazione (sospensione della termoregolazione); al termine del periodo impostato con il programma **FERIE**, sarà reinserto il Vostro abituale programma in uso (invernale o estivo), affinché al Vostro ritorno possiate ritrovare nell'abitazione la temperatura desiderata.

Tutte le impostazioni richieste dal programma **FERIE** devono essere confermate premendo il tasto **OK**, in caso contrario, trascorsi 3 minuti, il cronotermostato torna al normale funzionamento e le modifiche non saranno conservate.

Attraverso il percorso tasto **Menu** -> **MODI USO SET** -> selezionare la voce **FERIE SET** quindi premere il tasto **OK**.

Il programma **FERIE** adotterà la stagione «Inverno ♣» o «Estate ♠» del programma in uso.

Impostazione inizio ferie «OUT» (uscita dall'abitazione)

- 1- Sul display appare il mese corrente lampeggiante.
- 2- Con i tasti ▲▼, impostare il mese «OUT» in cui si intende attivare il programma FERIE (lasciare l'abitazione); confermare premendo il tasto **OK**.

⚠ Non è possibile selezionare un mese precedente a quello corrente.
È possibile impostare al massimo 12 mesi **successivi** a quello corrente.

- 3- Sul display appare il giorno corrente lampeggiante.
- 4- Con i tasti ▲▼ impostare il giorno «OUT» in cui si intende attivare il programma FERIE (lasciare l'abitazione).

ℹ in base al mese e al giorno impostato si aggiornerà in automatico il giorno della settimana.

- 5- confermare premendo il tasto **OK**.

⚠ Non è possibile selezionare un giorno precedente al giorno corrente.

- 6- Sul display appare lampeggiante l'ora corrente arrotondata con l'azzeramento dei minuti (se è stata impostata la data corrente) o l'ora **0:00** (se è stata impostata un'altra data di attivazione del programma). Con i tasti ▲▼, impostare l'ora «OUT» in cui si intende attivare il programma FERIE (lasciare l'abitazione); confermare premendo il tasto **OK**.

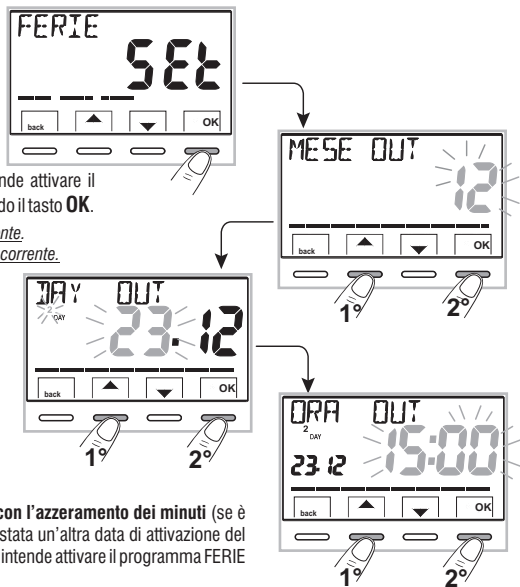

segue a pagina successiva →

10 - MENU PER L'UTENTE

Impostazione fine ferie «IN» (rientro nell'abitazione)

Sul display si visualizza la pagina **IN** in cui inserire quando dovrà terminare il conteggio a ritroso del programma e ripartire il funzionamento normale di termoregolazione del cronotermostato (secondo il programma di provenienza).

- 7- Sul display appare (lampeggiante) il mese precedentemente impostato nella funzione OUT, con i tasti ▲▼ impostare il mese in cui si intende terminare il conteggio (rientro nell'abitazione); confermare premendo il tasto **OK**.

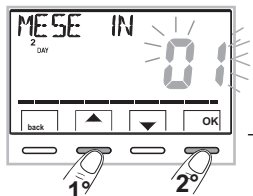

Non è possibile selezionare un mese precedente a quello impostato nella funzione OUT. È possibile avanzare al massimo 12 mesi rispetto al mese impostato nella funzione OUT.

- 8- Sul display appare (lampeggiante) il giorno precedentemente impostato nella funzione OUT: con i tasti ▲▼ impostare il giorno in cui si intende terminare il conteggio (rientro nell'abitazione). In base al mese e al giorno impostato si aggiornerà automaticamente il giorno della settimana. Confermare premendo il tasto **OK**.

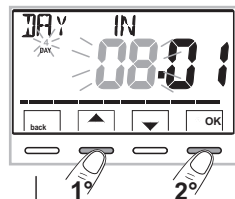

- 9- Sul display appare lampeggiante l'ora impostata in OUT + 1h arrotondata con l'azzeramento dei minuti (se è stata impostata in OUT la data corrente) o l'ora 0:00 (se è stata impostata in OUT o IN un'altra data).

Con i tasti ▲▼, impostare l'ora in cui si intende disattivare il programma FERIE (tornare nell'abitazione) e confermare premendo il tasto **OK**.

Il display ritorna in modalità stand-by.

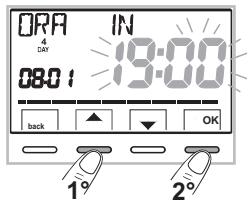

Impostabile: minimo 1 ora e massimo 8759 ore (corrispondenti a 365 giorni meno 1h).

Terminato l'inserimento dei dati, sul display possono apparire due differenti visualizzazioni (a seconda dei dati inseriti):

A) Data di OUT uguale a quella corrente



Il cronotermostato inizia il conto alla rovescia (es. in figura: 388 ore) sino all'esaurimento delle ore programmate; in modalità INVERNO farà attivare l'utenza allacciata solo nel caso in cui la temperatura ambiente dovesse scendere sotto il Set di temperatura antigelo impostato (default 6.0 °C). Terminato il conto alla rovescia il programma FERIE reinserirà il Vostro abituale programma.

B) Data di OUT successiva rispetto a quella corrente

Il cronotermostato torna al programma in funzione prima dell'inserimento dei dati nel programma FERIE, in attesa di avviare quest'ultimo programma. Ogni minuto sul display apparirà per due secondi la schermata del programma FERIE come promemoria del fatto che si trova in **tempo di attesa**.

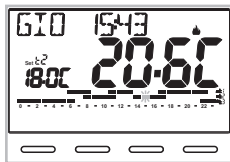

Schermata di normale funzionamento



Visualizzazione per 2 secondi ogni minuto

- Per annullare il programma FERIE con attivazione posticipata, attraverso il percorso **tasto Menu -> MODI USO SET ->** selezionare la voce **FERIE Set** confermandola con il tasto **OK**; premere 3 volte **back** per uscire.

Trascorso il **tempo di attesa**, il cronotermostato inizia il conto alla rovescia (es. in figura: 388 ore), sino all'esaurimento delle ore programmate; in modalità INVERNO farà attivare l'utenza allacciata solo nel caso in cui la temperatura ambiente dovesse scendere sotto il Set di temperatura antigelo impostato (default 6.0 °C). Terminato il conto alla rovescia il programma FERIE reinserirà il Vostro abituale programma.

⚠ Nel caso sia stata esclusa in modo permanente la temperatura antigelo (paragrafo 10.1) o in funzionamento "ESTATE", il programma FERIE manterrà disattivata l'utenza allacciata (es. caldaia o condizionatore) per tutto il tempo programmato.

Quando il programma FERIE è in funzione:

- premendo i tasti ▲▼ è possibile cambiare il Set autonomo della temperatura antigelo (se non precedentemente esclusa);
- premendo il tasto **OK** si annulla il programma FERIE prima del termine delle ore programmate. Il cronotermostato riprende il normale funzionamento reinserendo il Vostro abituale programma.



Esempio

10.3 - Menu OFF (esclusione del cronotermostato)

Questa impostazione ha il compito di bloccare le funzioni del cronotermostato quando il riscaldamento o il raffrescamento devono rimanere spenti.

1- Attraverso il percorso tasto **Menu** -> **MODI USO SET** ->, selezionare la voce **OFF SET** e confermare con il tasto **OK** per escludere il cronotermostato.

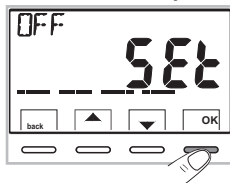

2- Sul display compare la scritta **OFF**, ad indicare che il cronotermostato è disattivato e tutte le funzioni sono inattive; rimangono in funzione solo la visualizzazione del giorno, l'ora corrente, la lettura della temperatura ambiente e (in modalità INVERNO) il simbolo di protezione antigelo t❄️.

❗ in modalità INVERNO con disattivata la temperatura antigelo oppure in modalità Estate, non sarà visibile il simbolo t❄️.

3- Premere il tasto  per riattivare il cronotermostato e tornare al programma precedentemente impostato.

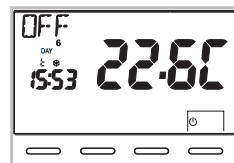

10.4 - Menu PROGRAM (elenco programmi preimpostati, visualizzazione, modifica, copia dei profili orari programmati)

10.4.1 - ELENCO PROGRAMMI PREIMPOSTATI

Nel riquadro sono riportati i programmi inseriti in fabbrica con relativi profili orari: P01 e P02 INVERNALI; P03 e P04 ESTIVI.

Se nessuno dei programmi predisposti corrispondesse alle Vostre esigenze, sarà possibile modificarli (vedere paragrafi successivi).

Programmi con giorni, orari e livelli di temperatura sulla scala delle 24h.

Livelli di temperatura: **t1** = Comfort **t2** = Attività (pre-comfort) **t3** = Economy (risparmio)

+ t* = Antigelo in modalità Inverno (se presente il digit non sono visibili) nota: in modalità Estate l'impianto di raffrescamento è disattivato

programma: P01 modalità inverno 🏠 (riscaldamento)



programma: P03 modalità Estate ❄️ (raffrescamento)

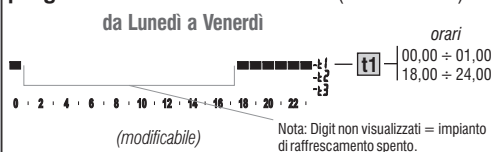

programma: P02 modalità inverno 🏠 (riscaldamento)

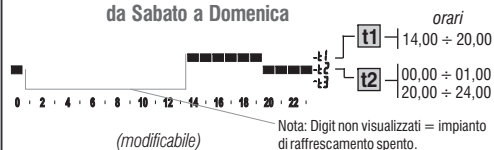

da Sabato a Domenica

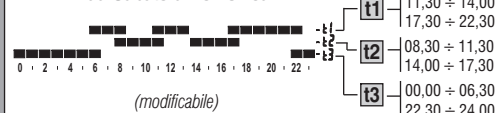

programma: P04 modalità Estate ❄️ (raffrescamento)



10.4.2 - SCELTA DEL PROGRAMMA

- 1- Attraverso il percorso **tasto Menu** -> con i tasti ▲▼, **selezionare la voce PROGRAM Set** -> e confermare con il **tasto OK**.
- 2- Con i tasti ▲▼, è possibile scorrere i programmi presenti in memoria (P01, P02, P03, P04).

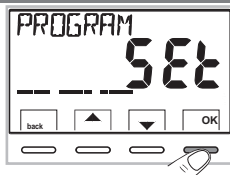

es. Programma impostazione di fabbrica

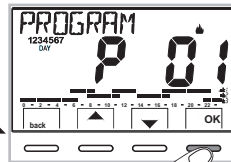

es. Programma modificato dall'utente



i Se un programma è stato precedentemente modificato dall'Utente, apparirà solo il primo giorno della settimana (DAY 1 = lunedì) con la scritta **UTENTE**, ad indicare che è stata effettuata una modifica sul programma preimpostato in fabbrica.

- 3- premere 2 volte il **tasto back** per ritornare al normale funzionamento del cronotermostato;
- 4- oppure premere il **tasto OK** per scegliere di visualizzare le impostazioni del programma desiderato.

10.4.3 - VISUALIZZAZIONE IMPOSTAZIONI DEL PROGRAMMA SCELTO

- 1- dopo la conferma con il **tasto OK** (descritto sopra al punto 4), il display visualizza la scritta **INFO**, il profilo del giorno 1 (Lunedì), il digit lampeggiante alle ore 0:00 e il relativo livello di temperatura: con i tasti ◀▶ (cambiati in sinistro e destro) è possibile scorrere all'interno del programma, di mezz'ora in mezz'ora, visualizzando orari e temperature.



- 2- Premendo il **tasto OK** una o più volte si passa alla visualizzazione del profilo orario relativo al giorno/i successivi.



Importante: in questa e nelle successive condizioni, **tenendo premuto il tasto SetT per 4 sec.** sarà possibile ritornare alla scelta del programma (par. 10.4.2) senza salvare nessuna impostazione.

- 3- **Mantenendo premuto il tasto OK per 4 sec.** il cronotermostato riprende il normale funzionamento seguendo il profilo del programma scelto.



Oppure modificare il programma scelto come da paragrafo seguente.

10.4.4 - MODIFICA DEL PROGRAMMA

I programmi disponibili sono 4, tutti liberamente programmabili per ogni ora del giorno (con step di mezz'ora) ed in modo diverso per ogni giorno della settimana, su 3 differenti livelli di temperatura: **t1** comfort (digit superiori), **t2** attività (digit intermedi), **t3** economy (digit inferiori), più un livello di **t*** temperatura antigelo per la modalità inverno (digit non visibili), o impianto di raffreddamento spento per la modalità estate.

1- Se si desidera modificare un programma, dalla schermata **INFO** posizionarsi sul giorno desiderato e scorrere il profilo con i tasti ◀ ▶ fino alla visualizzazione dell'ora che si intende modificare, in step di 30 minuti (vedere paragrafo precedente).

2- Scegliere, premendo una o più volte, con il tasto **SetT** quale nuovo livello di temperatura assegnare all'ora desiderata: la modifica è effettuata.

La rotazione dei Set avviene partendo dalla **t x** impostata, secondo lo schema **t1, t2, t3, t***. Il Set interessato e il digit di riferimento lampeggiano, la scritta **INFO POX** (P01 in questo caso) cambierà in **SET POX** (modalità modifica). Nota: ritornando sul Set (livello) originario non avverrà nessuna modifica.

3- Con la pressione dei tasti ◀ ▶ è possibile trascinare il **nuovo Set** scelto alla mezz'ora e/o ore successive (o precedenti); modificare o meno il livello di temperatura come indicato al punto 2.

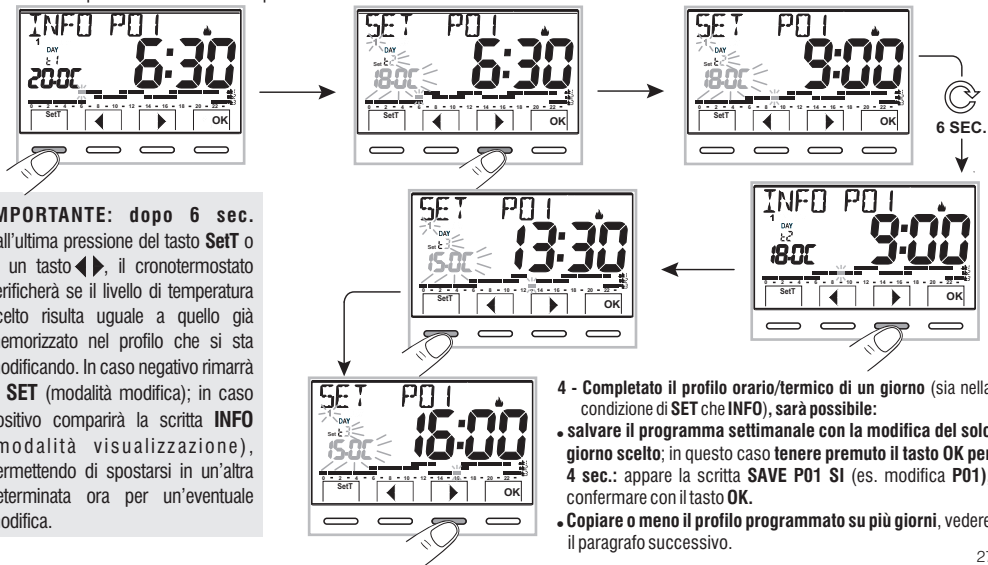

IMPORTANTE: dopo 6 sec. dall'ultima pressione del tasto **SetT** o di un tasto ◀ ▶, il cronotermostato verificherà se il livello di temperatura scelto risulta uguale a quello già memorizzato nel profilo che si sta modificando. In caso negativo rimarrà in **SET** (modalità modifica); in caso positivo comparirà la scritta **INFO** (modalità visualizzazione), permettendo di spostarsi in un'altra determinata ora per un'eventuale modifica.

4 - Completato il profilo orario/termico di un giorno (sia nella condizione di **SET** che **INFO**), sarà possibile:

- salvare il programma settimanale con la modifica del solo giorno scelto; in questo caso tenere premuto il tasto **OK** per 4 sec.: appare la scritta **SAVE P01 SI** (es. modifica P01), confermare con il tasto **OK**.
- Copiare o meno il profilo programmato su più giorni, vedere il paragrafo successivo.

10.4.5 - COPIA DEL GIORNO MODIFICATO

Completata la modifica del profilo termico/orario di un giorno (vedere paragrafo precedente) è possibile copiarlo su uno o più giorni. Premendo **OK**, sarà richiesta la conferma o meno di copiare la modifica su altri giorni (**COPIA SI/COPIA NO**): scegliere tra le due opzioni con i tasti **▲▼** e confermare con il tasto **OK**.

Confermando **COPIA NO**, nessuna operazione di copia verrà eseguita, il display tornerà alla videata **INFO** mostrando il giorno successivo a quello modificato.

Confermando **COPIA SI**, verrà richiesto di scegliere, in quali altri giorni copiare la modifica: premendo **OK** si confermerà la copia sul giorno indicato dalla scritta (es. **MARTEDI'**) passando al giorno successivo, mentre, premendo il tasto **▶**, si salterà al giorno successivo escludendolo dalla copia. La sequenza verrà richiesta fino al completamento della settimana, segnalata dalla scritta **FINE**.

In questa condizione sarà possibile:

- Premere il tasto **▶** per scorrere nuovamente la settimana, (premendo **OK** si disattiva un giorno selezionato precedentemente per errore).
- Premere il tasto **OK** per confermare la copia dei giorni scelti e ritornare nella schermata **INFO** visualizzando il primo giorno non modificato.
- Tenere premuto il tasto **OK** per 4 sec.: appare la scritta **SAVE P01 SI** (es. modifica **P01**); confermando con il tasto **OK**, il programma settimanale modificato verrà salvato.

Il cronotermostato si dispone in normale funzionamento (stand-by) seguendo il nuovo profilo termico/orario.

Se non si desidera salvare, scegliere con i tasti **▲▼** **SAVE P01 NO** e confermare con **OK**, per ritornare nella schermata **INFO** relativa al primo giorno successivo non modificato.

esempio copia di lunedì su martedì e giovedì

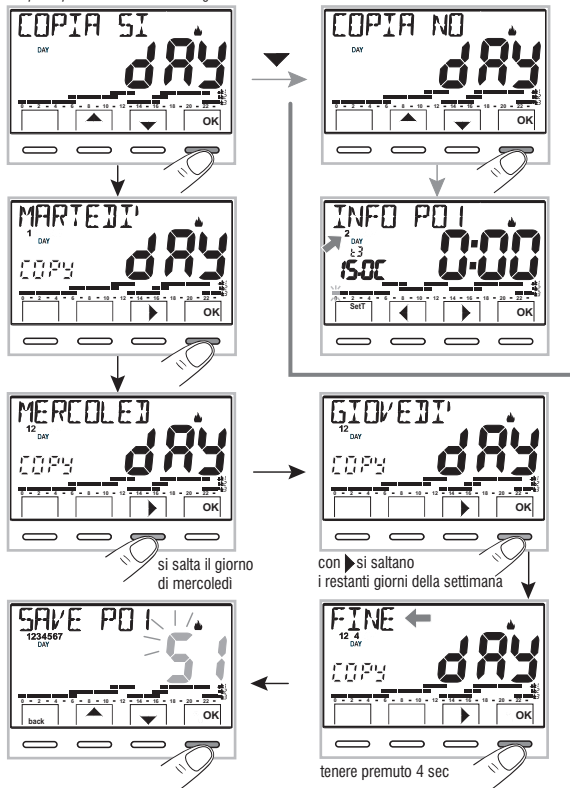

10.5 - Menu PASSWORD UT (utente)

10.5.1 - Inserimento della password utente

Nella configurazione di fabbrica non viene impostato nessun codice.

1- Attraverso il percorso tasto **Menu** -, selezionare la voce **PASSWORD Ut SET** -> e confermare con il tasto **OK**.

2- Utilizzando i tasti ▲ ▼, inserire 4 cifre (esclusi i trattini) comprese tra **0000** e **9999**, confermandole singolarmente premendo il tasto «OK».

il cronotermostato si dispone in normale funzionamento

Da questo momento, alla pressione del tasto menu, sarà richiesto l'inserimento della password.

Dalla condizione di normale funzionamento (stand by) del cronotermostato, sarà comunque possibile l'utilizzo di alcune funzioni d'uso attivabili velocemente (vedere capitolo 7).

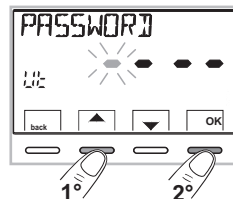
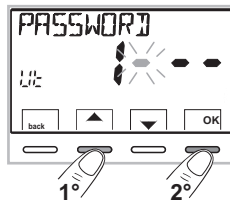
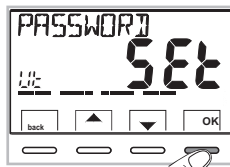

esempio inserimento di una password

10.5.2 - Modifica o annullamento della password

Premere il tasto **MENU**, e digitare la password precedentemente impostata; seguendo la procedura sopra descritta accedere al menu **PASSWORD Ut SET**:

- **impostando 4 trattini (- - - -), la password verrà annullata,**
- **impostando un altro numero verrà modificata.**

11.1 - Accesso al menù configurazione

ATTENZIONE: l'accesso al menù configurazione è consigliato all'installatore o ad utenti esperti in quanto la modifica di alcune impostazioni potrebbe compromettere il corretto funzionamento dell'impianto.

Attraverso il percorso tasto **Menu** -> selezionare il menu **CONFIG Set** e confermare con il tasto **OK**: si accede alla 1° voce **LANGUAGE Set** del menu (vedere cap. 8 l'elenco dei sottomenu alla voce CONFIG).



Se è stata inserita precedentemente solo una password installatore, il display chiede l'inserimento delle 4 cifre, selezionabili utilizzando i tasti ▲▼; confermare singolarmente premendo il tasto «OK».

11.2 - MODIFICA DELLA LINGUA IMPOSTATA

Visualizzata la voce **LANGUAGE Set**, premere il tasto **OK** per confermare.

- Utilizzando i tasti ▲▼ scegliere la lingua desiderata scorrendo tra le lingue disponibili.
- Confermare premendo il tasto **OK**.

Le lingue selezionabili sono: ITALIANO = *It* (default), INGLESE = *En*, TEDESCO = *dE*, FRANCESE = *Fr*, SPAGNOLO = *ES*.

- Premere il tasto «back» per uscire.

11.3 - IMPOSTAZIONE MODALITÀ INVERNO ❄️ O ESTATE ☀️

Il cambio di stagione può avvenire selezionando un programma già impostato per la stagione diversa da quella in uso (vedere par. 10.4.1/10.4.2), oppure attraverso il percorso tasto **Menu** -> **CONFIG Set** -> alla voce **STAGIONE Set** confermare con **OK**. Selezionare con i tasti ▲▼ la modalità INVERNO (riscaldamento) o ESTATE (raffrescamento) e confermare con il tasto **OK**.

In questo caso verrà automaticamente scelto l'ultimo programma utilizzato per la stagione che si va ad impostare.

Premere il tasto «back» per uscire.

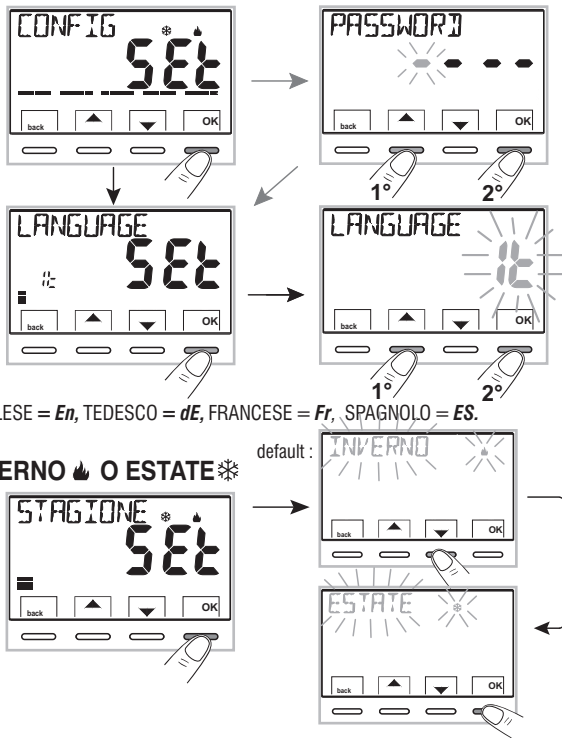

11.4 - INSERIMENTO / MODIFICA: ANNO - MESE - GIORNO - ORA MINUTI (ATTUALI) - CAMBIO AUTOMATICO ORA LEGALE / SOLARE

IMPORTANTE: per poter **FUNZIONARE CORRETTAMENTE** il cronotermostato richiede l'inserimento o l'aggiornamento: dell'anno, mese, giorno, ora e minuti **correnti**, cambio automatico dell'ora legale/solare e viceversa (default EURO = Italia e Europa centrale).

a) Alla prima accensione del cronotermostato dopo la conferma della lingua desiderata.

b) Dal normale funzionamento del cronotermostato, attraverso il percorso tasto **Menu** -> **CONFIG SET:** selezionando la voce **TIME SET** e confermando con **OK**; sarà possibile **modificare** in qualsiasi momento: la data, l'ora e i minuti **correnti**, impostare la funzione desiderata di cambio ora automatico.

In entrambi i casi sopra, verrà richiesto in sequenza di inserire/modificare:

Anno -> Mese -> Giorno -> Ora minuti (time set) -> Cambio ora (vedere in tabella le possibili selezioni).

Utilizzando i tasti **▲▼**, impostare (se occorre) di volta in volta i valori correnti o desiderati; al termine di ogni selezione premere il tasto **OK** per passare alla voce successiva.

i Premendo i tasti **▲▼** ad impulsi si aumenta o diminuisce di una unità, la pressione prolungata attiva lo scorrimento rapido.

Visualizzata la schermata **TIME SET** premere il tasto «back» per uscire.

CAMBIO H Possibili selezioni sul display	Commutazione estiva +1h (ora legale)	Commutazione invernale -1h (ora solare)
(default) EURO (Europa centrale UTC+1)	Ultima domenica del mese di marzo	Ultima domenica del mese di ottobre
NO	Nessuna	Nessuna
SEt	liberamente programmabile IN Mese / Giorno / Ora	liberamente programmabile OUT Mese / Giorno / Ora

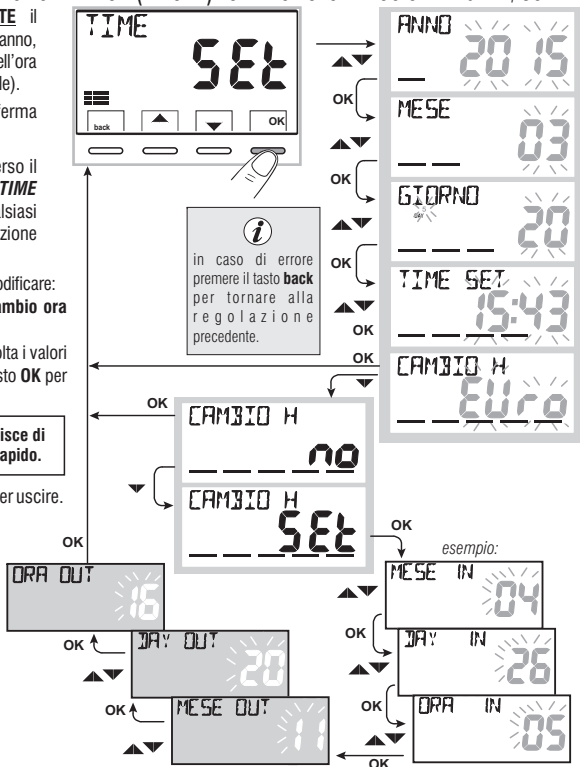

11.5 - TIPO DI MODALITÀ DI REGOLAZIONE DELLA TEMPERATURA

Il cronotermostato funziona (default) in modo **DIFFERENZIALE TERMICO ON/OFF** con valore del differenziale termico (Isteresi) prefissato a 0,3 °C.

Nota: valori impostabili da 0,2 °C a 1,2 °C (da 0,3 °F a 2,1 °F).

Il valore dell'isteresi deve essere impostato in base all'inerzia termica dell'impianto: si consiglia un valore basso per impianti con radiatori (es. in ghisa) ed un valore alto per impianti con Fan coil.

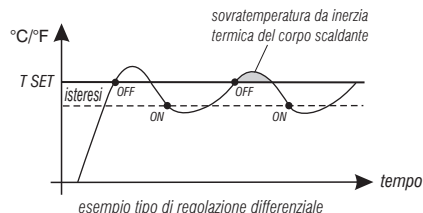

In alternativa al Differenziale termico è possibile regolare la temperatura in modo **PROPORZIONALE MODULANTE (PROP)**; la durata del ciclo è impostabile da 7 a 20 minuti (impostazione di fabbrica 10 minuti). Questo sistema permette di mantenere più stabile la temperatura desiderata, aumentando la sensazione di comfort per l'utente e risparmiando sui consumi energetici.

Si consiglia un ciclo lungo per impianti con inerzia termica alta (radiatori in ghisa, impianti a pavimento) ed un ciclo breve per impianti con inerzia termica bassa (fan-coil).

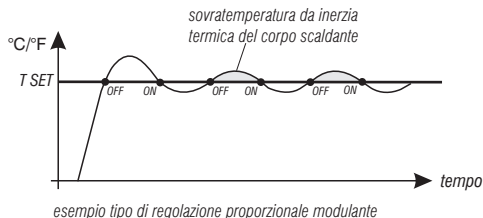

11.5.1 - SELEZIONE DELLA MODALITÀ DI REGOLAZIONE DELLA TEMPERATURA (DIFFERENZIALE ON/OFF o PROPORZIONALE)

Attraverso il percorso tasto **Menu** -> **CONFIG Set** ->, selezionare la voce **REGOLA Set**. Premere il tasto **OK** per confermare.

Sarà possibile selezionare la modalità di regolazione della temperatura tra funzionamento **Differenziale termico (On:OF)**, impostazione di fabbrica, o **Proporzionale modulante (PROP)**.

Utilizzando i tasti **▲** **▼**, selezionare la modalità di regolazione della temperatura desiderata. Eseguita la scelta premere il tasto **OK** per confermare e visualizzare la schermata per l'impostazione dell'**ISTERESI** se si è scelto **On:OF**, oppure per l'impostazione del **PERIODO** se si è scelto **PROP** (vedere paragrafi successivi: 11.5.2 e 11.5.3).

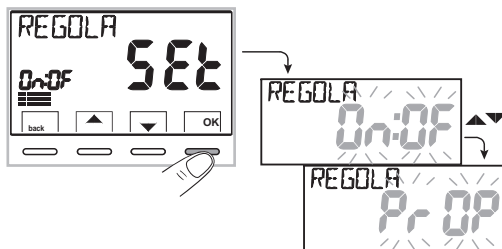

11.5.2 - Impostazione dell'isteresi per il differenziale termico ON-OFF

- Attraverso il percorso **tasto Menu -> CONFIG Set -> REGOLA Set -> selezionare On:OF**, quindi premere il tasto **OK**.
- Con i tasti ▲▼ inserire il valore di isteresi desiderato (valori impostabili da 0,2°C a 1,2°C / da 0,3°F a 2,1°F - default 0,3°C/0,4°F).
- Premere il tasto **OK** per confermare.
- Premere il tasto **back** per uscire.

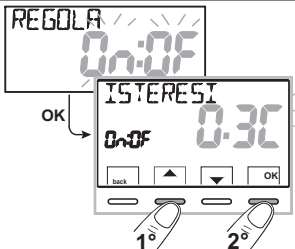

11.5.3 - Impostazione durata del periodo per il Proporzionale modulante

- Attraverso il percorso **tasto Menu -> CONFIG Set -> REGOLA Set -> selezionare PrOP**, quindi premere il tasto **OK**.
- Con i tasti ▲▼ inserire la durata del periodo desiderato (impostabile da 7 a 20 minuti, default 10 minuti).
- Premere il tasto **OK** per confermare.
- Premere il tasto **back** per uscire.

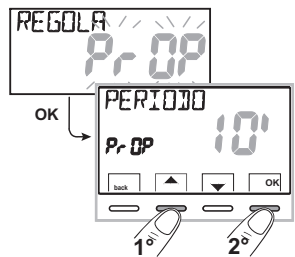

11.6 - MODIFICA DELL'UNITÀ DI MISURA PER LA LETTURA DELLA TEMPERATURA

Il cronotermostato è predisposto in fabbrica per la visualizzazione delle temperature in gradi Centigradi (Celsius); sarà possibile passare alla scala Fahrenheit o viceversa come da seguente procedura:

- Attraverso il percorso **tasto Menu -> CONFIG Set -> selezionare UNITA' SET**, quindi premere il tasto **OK**.
 - Selezionare con i tasti ▲▼ l'unità di misura desiderata: °C o °F, quindi premere il tasto **OK** per confermare.
- Tutti i set di temperatura verranno aggiornati secondo la nuova scala.
- Premere il tasto **back** per uscire.

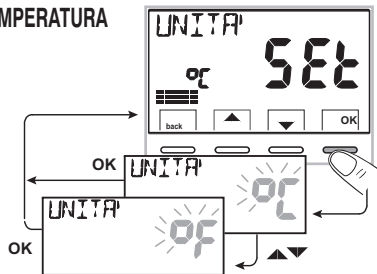

11.7 - CORREZIONE LETTURA DELLA TEMPERATURA AMBIENTE

Se per qualsiasi motivo il cronotermostato deve essere installato in una posizione in cui la temperatura ambiente misurata può esserne influenzata (es. il muro perimetrale che in inverno è mediamente più freddo e in estate più caldo del resto dell'abitazione), il dispositivo permette di correggere con 2 parametri distinti, sia la temperatura ambiente rilevata in **modalità Inverno** che quella in **modalità Estate**.

- Attraverso il percorso **tasto Menu -> CONFIG SET ->**, selezionare la voce **OFFSET SET**. Premere il tasto **OK** per confermare.

OFFSET per la modalità inverno (♣)

Il display alterna i campi vuoti da inserire (---) con il valore della temperatura attuale.

- Utilizzando il tasto ▲ inserire valori positivi, con il tasto ▼ valori negativi (segno «-»).

Correzione possibile -3.0°C (-5.4°F) ÷ 3.0°C (5.4°F)

default 0.0°C/°F = ----

Ad ogni selezione il display proporrà il nuovo valore di correzione (es: 0,6°C) alternato al valore di temperatura letto (es: 21.2°C).

- Eseguita la correzione premere il tasto «OK».

Il display visualizza l'**OFFSET per la modalità Estate** (⊛); procedere alla correzione come da procedura sopra riportata oppure premere il tasto **back** per uscire.

-  per annullare eventuali correzioni di temperatura precedentemente impostati riportare **OFFSET** a ----.

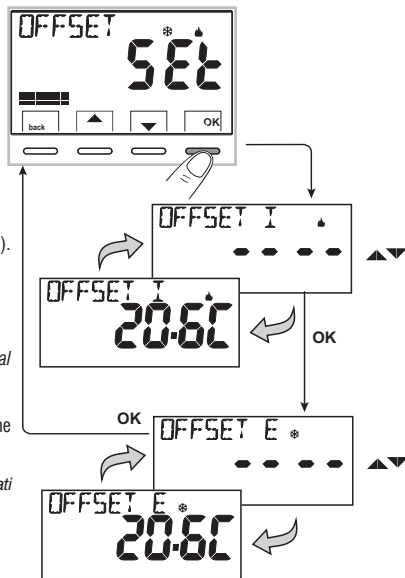

11.8 - BLOCCO SET TEMPERATURA MAX e MIN (modalità Inverno ed Estate)



In alcuni casi particolari di installazione del cronotermostato, ad esempio in edifici pubblici, alberghi, ecc., potrebbe essere utile limitare i set di temperatura massimo e/o minimo, in modo da evitare impostazioni errate da parte di personale non autorizzato (risparmio energetico).

È possibile limitare (bloccare) i valori: massimo, minimo, o entrambi, della temperatura impostabile sul cronotermostato. La limitazione può essere applicata sia alla modalità **Inverno** che alla modalità **Estate**.

• Attraverso il percorso tasto **Menu** -> **CONFIG SET** ->, selezionare la voce **BLOCCHI SET**. Premere il tasto **OK** per confermare.

In modo sequenziale è possibile impostare i blocchi di temperatura massima (**t1 comfort**) e/o minima (**t3 economy**) per la **modalità Inverno**  e/o temperatura massima (**t1 comfort**) e/o minima (**t3 economy**) per la **modalità Estate** .

Se non sono presenti blocchi già inseriti, il display presenta campi vuoti lampeggianti (---).

• Utilizzando i tasti  , impostare di volta in volta i valori di temperatura dei blocchi desiderati.

• Al termine di ogni impostazione premere il tasto **OK** per confermare e passare alla voce del blocco successivo.

*Premendo il tasto **OK** ad impulsi si passa da una voce all'altra. Premere il tasto **back** per uscire.*

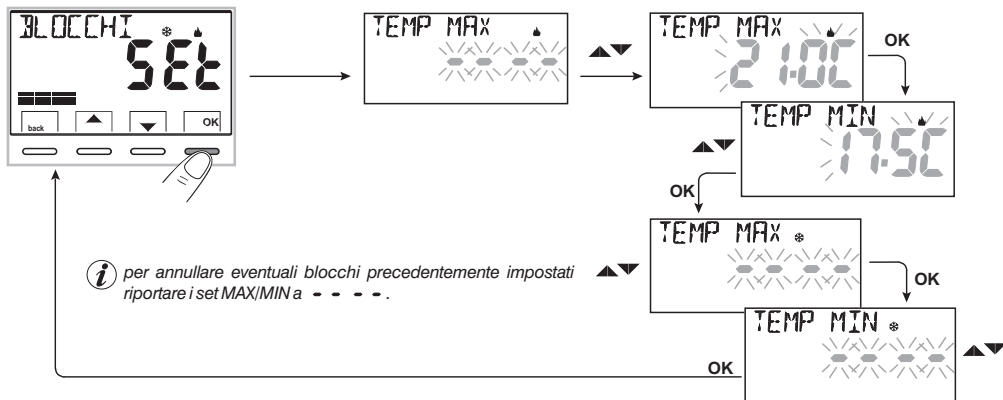

Regola generale

Se la **temperatura Set t1** (comfort) impostata risultasse **maggiore al blocco massimo inserito**, essa si livellerà a quest'ultimo.

Se la **temperatura Set t3**  o **t3** impostata risultasse **minore al blocco minimo inserito**, essa si livellerà a quest'ultimo.

Per tutte le altre temperature varrà la seguente regola: **INVERNO** () = $t1 > t2 > t3 > t3^*$ - **ESTATE** () = $t1 < t2 < t3$

Durante il funzionamento del cronotermostato, l'utente non potrà impostare un **Set t** superiore o inferiore ai blocchi max e min. inseriti.

Il display segnalerà l'impossibilità ad eseguire il comando visualizzando la scritta **BLOCCO**.

I blocchi massimo e/o minimo verranno applicati anche ai **Set t autonomi** dei seguenti modi di funzionamento del cronotermostato:

Manuale temporaneo e permanente, Programma Ferie.

11.9 - COLLEGAMENTO A CONTATTO ESTERNO PER ACCENSIONE/SPEGNIMENTO DA REMOTO DEL CRONOTERMOSTATO



Prima di abilitare una qualsiasi voce del menu «INGRESSO» elencata successivamente assicurarsi di aver collegato un contatto esterno ai morsetti 8 e 9 (AUX).

È possibile collegare al cronotermostato un dispositivo remoto (es.: programmatore telefonico, interruttore orario, interruttore) in grado di attivare/disattivare il cronotermostato a distanza.

Attraverso il percorso tasto **Menu** -> **CONFIG SET** -> selezionare la voce **INGRESSO SET**.

Premere il tasto **OK** per confermare.

Possono essere selezionate diverse modalità di funzionamento a seconda del tipo di contatto libero da potenziale (NA o NC) e del tipo di dispositivo collegato ai morsetti **8 e 9 «AUX»** (vedere par. 5.4 colleg. elettrici):

- **INGRESSO nO** = esclusione ingresso (impostazione di fabbrica);
- **TELEFONO nC** = per contatto «Normalmente Chiuso» di un Programmatore telefonico;
- **TELEFONO nA** = per contatto «Normalmente Aperto» di un Programmatore telefonico;
- **OBBLIGO nA** = per contatto «Normalmente Aperto» es.: interruttore;
- **OBBLIGO nC** = per contatto «Normalmente Chiuso» es.: interruttore.

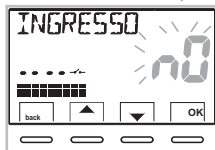



Nota: per escludere l'ingresso precedentemente abilitato selezionare con i tasti ▲▼ la schermata INGRESSO nO, confermare con il tasto **OK**. Premere **back** per uscire.

11.9.1 - ATTIVAZIONE / DISATTIVAZIONE CON PROGRAMMATORE TELEFONICO



Effettuato il collegamento del Programmatore telefonico (opzionale) al cronotermostato o altro dispositivo di comando, sarà possibile scegliere l'impostazione del tipo di contatto NA o NC presente a bordo del programmatore telefonico.

Attraverso il percorso: tasto **Menu** -> **CONFIG SET** -> visualizzata la voce **INGRESSO SET**, premere il tasto «**OK**» e con i tasti ▲▼ scegliere la voce **TELEFONO nC** o **TELEFONO nA**. Premere il tasto «**OK**» per confermare. Premere il tasto **back** per uscire.

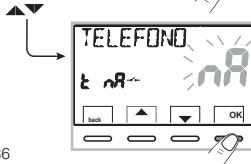

es. Programmatore telefonico (contatto NC)	Funzionamento del cronotermostato
 Chiusura contatto	in modalità OFF con t* antigelo
 Apertura contatto	in modalità manuale permanente con t(1) comfort



es. Programmatore telefonico (contatto NA)	Funzionamento del cronotermostato
 Chiusura contatto	in modalità manuale permanente con t(1) comfort
 Apertura contatto	in modalità OFF con t* antigelo

11.9.1a - Esempio di accensione/spegnimento del cronotermostato a distanza, collegato a un programmatore telefonico con contatto NA (normalmente aperto).



Es. Programmatore telefonico



- **Chiusura del contatto** del programmatore (passaggio di stato): **provoca la forzatura nello stato di manuale permanente comfort** con la visualizzazione dei simboli/setpoint associati e l'icona " —⚡—" lampeggiante ad indicare l'arrivo di una forzatura da telefono.

In seguito sarà possibile cambiare sul posto il modo di funzionamento agendo manualmente sulla tastiera del cronotermostato, anche se il contatto del programmatore telefonico rimarrà chiuso; al primo cambiamento l'icona " —⚡—" diventerà fissa indicando la fine dello stato di forzatura telefonica e visualizzando lo stato del contatto ancora chiuso.

- **Apertura del contatto** del programmatore (passaggio di stato): **provoca la forzatura nello stato di funzionamento OFF** (par. 10.3 - Esclusione del cronotermostato) con funzione antigelo, se non disattivata; il display visualizza la scritta **OFF** (fissa) e l'icona " —⚡—" lampeggiante, indicando l'arrivo di una forzatura da telefono.

In seguito si potrà ritornare al normale funzionamento del cronotermostato premendo il tasto (⏻), si spegnerà l'icona " —⚡—" indicando la fine della forzatura telefonica.

Nota: i comandi di apertura e chiusura contatto sono operativi entro 10 sec.

Nota: nel caso l'utente non si ricordi lo stato in cui si trovano il cronotermostato e/o il programmatore, esiste la possibilità di ricevere via telefono lo stato dell'uscita di comando del programmatore; in caso di dubbio su possibili cambiamenti manuali successivi all'ultima forzatura telefonica, è opportuno fare una commutazione doppia per riportare il cronotermostato ad uno stato sicuro di forzatura da telefono, a prescindere dalle operazioni manuali eseguite sul posto.

Esempio: se si deve forzare in comfort e si ha il dubbio sullo stato del programmatore, si deve eseguire una apertura-chiusura del contatto, viceversa per forzare in OFF/antigelo si deve eseguire una chiusura-apertura del contatto.

11.9.2 - OBBLIGO NA - per contatto normalmente aperto

ATTENZIONE: ai morsetti 8 e 9 AUX, collegare solamente interruttori e contatti con isolamento idoneo a lavorare alla tensione di rete 230Vac.

Scegliendo questa funzione è possibile collegare un contatto remoto NA che alla sua chiusura dispone il cronotermostato nella modalità **OFF** (spento) con temperatura t* antigelo, se non è stata esclusa precedentemente.

In questa condizione non sarà possibile agire sui tasti del cronotermostato per cambiare lo stato di funzionamento.

Aprendo il contatto, il cronotermostato riprende il normale funzionamento da programma attivo prima della forzatura.

Dal percorso **tasto Menu -> CONFIG SET -> INGRESSO SET ->** scegliere la voce **OBBLIGO nA**. Premere il tasto «OK» per confermare.

Premere il tasto **back** per uscire.



es. Interruttore	Funzionamento del cronotermostato
 Chiusura contatto	in modalità OFF con t* antigelo
 Apertura contatto	funzionamento da programma in corso

Nota: i comandi di apertura e chiusura contatto sono operativi entro 10 sec.

11.9.3 - OBBLIGO NC - per contatto normalmente chiuso

Non abilitare la voce OBBLIGO nC senza aver preventivamente collegato ai morsetti 8 e 9 (AUX) un interruttore o altro dispositivo che permetta il passaggio di stato da modalità **OFF** a funzionamento automatico (programma in corso) e viceversa.

ATTENZIONE: collegare solamente interruttori e contatti con isolamento idoneo a lavorare alla tensione di rete 230Vac.

Scegliendo questa funzione è possibile collegare un contatto remoto NC che alla sua apertura dispone il cronotermostato nella modalità **OFF** (spento) con temperatura t* antigelo, se non è stata esclusa precedentemente.



In questa condizione non sarà possibile agire sui tasti del cronotermostato per cambiare lo stato di funzionamento.

Chiudendo il contatto, il cronotermostato riprende il normale funzionamento da programma attivo prima della forzatura.

Dal percorso **tasto Menu -> CONFIG SET -> INGRESSO SET ->** scegliere la voce **OBBLIGO nC**. Premere il tasto «OK» per confermare.

Premere il tasto **back** per uscire.



es. Interruttore	Funzionamento del cronotermostato
 Chiusura contatto	funzionamento da programma in corso
 Apertura contatto	in modalità OFF con t* antigelo

Nota: i comandi di apertura e chiusura contatto sono operativi entro 10 sec.

11.10 - CICLO ANTICALCARE

Se la funzione è attivata, il cronotermostato interviene tutti i giorni dell'anno alle ore 12:00, per la durata di 2 minuti primi, attivando il dispositivo comandato (pompa, valvola ecc.) allo scopo di evitare incrostazioni e grippaggi causati da inattività prolungata.

i *Il cronotermostato interviene solo se nelle 24 ore precedenti non è mai stato attivato il carico collegato.*

Dal percorso tasto **Menu** -> **CONFIG SET** -> **POMPA ON SET** -> premere il tasto **«OK»** e con i tasti **▲▼** scegliere la voce desiderata: **POMPA ON n0** (NO) oppure **POMPA ON 2'**.

Premere il tasto **«OK»** per confermare. Premere il tasto **back** per uscire.

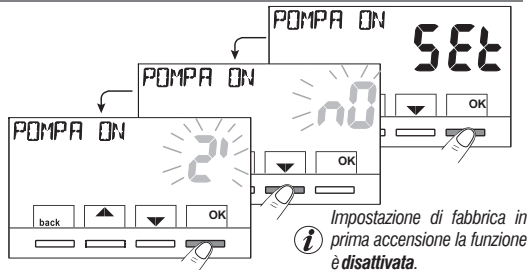

11.11 - REGOLAZIONE CONTRASTO DEL DISPLAY

Sono disponibili 8 livelli di regolazione. In fabbrica viene impostato il livello 6.

Dal percorso tasto **Menu** -> **CONFIG SET** -> utilizzando i tasti **▲▼** selezionare la voce **RISALTO SET**. Premere il tasto **OK** per confermare.

Con i tasti **▲▼** selezionare il livello desiderato.

Ad ogni selezione sarà visibile la variazione di contrasto ottenuta.

Premere il tasto **OK** per confermare. Premere il tasto **back** per uscire.

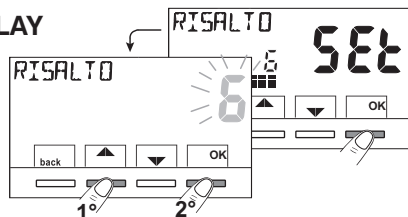

11.12 - RETROILLUMINAZIONE DISPLAY E TASTI

Consente di scegliere la modalità di retroilluminazione del display e dei tasti. Dal percorso tasto **Menu** -> **CONFIG SET** -> utilizzando i tasti **▲▼** selezionare la voce **RETROLED SET**. Premere il tasto **OK** per confermare.

Con i tasti **▲▼** scegliere la voce desiderata: retroilluminazione accesa fissa **SI**, retroilluminazione temporizzata **6 sec** o retroilluminazione disattivata **n0** (NO).

Premere il tasto **OK** per confermare. Premere il tasto **back** per uscire.

Nota: con l'impostazione di retroilluminatore acceso fisso anche le scritte dei tasti di scelta e navigazione saranno sempre visibili.

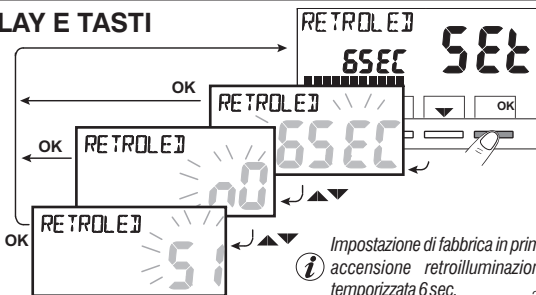

11.13 - INSERIMENTO E GESTIONE DELLE PASSWORD

Alcune funzioni di questo cronotermostato possono essere protette da una Password utente (**Ut**) e/o installatore (**InSt**), in modo che possano essere modificate solo da chi ne è abilitato. Nella impostazione di fabbrica nessuna password è attiva.

11.13.1 - INSERIMENTO NUOVA PASSWORD

- Dal percorso **tasto Menu** -> **CONFIG SET** -> **PASSWORD SET** -> premere il tasto «OK» per accedere alla schermata della creazione di un codice segreto **Utente (PASSWORD Ut)**, confermare ripremendo **OK**, oppure con i tasti ▲▼, scegliere la voce **PASSWORD SET InSt** e confermare con **OK** per la creazione del codice **Installatore**.
- Utilizzando i tasti ▲▼, inserire 4 cifre (esclusi trattini) comprese tra **0000** e **9999**, confermandole singolarmente con il tasto «OK».

Premere il tasto **back** per uscire.

La password «**Utente**» consente di accedere alle funzioni disponibili attraverso il tasto **Menu**. Se è presente anche una password installatore non si potrà accedere al menù **CONFIG SET**.

La password «**Installatore**» consente di accedere a tutte le funzioni del menù «**Configurazioni**» (**CONFIG SET**) ed anche alle impostazioni **Utente**.

 In presenza di password, sarà comunque possibile l'utilizzo di alcune funzioni d'uso attivabili velocemente (vedere capitolo 7).

11.13.2 - MODIFICA O ANNULLAMENTO DELLA PASSWORD

Alla richiesta di accesso Utente o Installatore inserire la password precedentemente creata; seguendo la procedura sopra descritta accedere alla voce **PASSWORD SET Ut** o **InSt**:

- **inserire 4 trattini (---) per annullare la password**
- **inserire 4 nuove cifre per modificare la password**

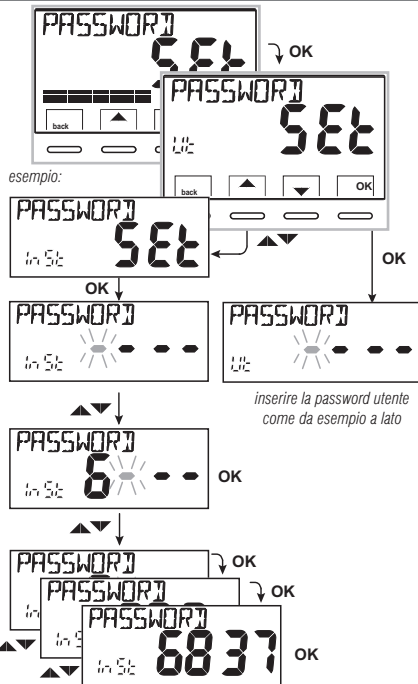

Informazione riservata solo all'installatore e utente esperto

in caso di password dimenticata inserire il codice di ripristino **0927** alla richiesta di accesso utente o installatore. Il codice segreto utente o installatore verrà annullato.

11.14 - RESTORE (RESET)

IMPORTANTE! L'operazione di **RESTORE (Reset)** è consigliata all'installatore o ad utenti esperti in quanto, con questa operazione, molte impostazioni e programmazioni precedentemente eseguite, anche secondo la tipologia dell'impianto, verranno perse.

- L'operazione è attuabile seguendo il percorso **tasto Menu -> CONFIG SET ->** utilizzando i tasti **▲▼** selezionare la voce **RESTORE SET** confermando con il tasto **OK**.
- Il display proporrà la scelta tra effettuare il restore «**SI**» e non effettuarlo «**NO**».
- Per scegliere utilizzare i tasti **▲▼**, quindi premere il tasto **OK** per confermare.
- Confermando **NO** il display uscirà dalla funzione tornando alla videata **RESTORE SET** iniziale. Premere il tasto **back** per uscire.
- Confermando **SI** sarà visualizzata la scritta «**RESTORE**» per 3 secondi, quindi il sistema si riavvierà posizionandosi sulla schermata della lingua.
- Con i tasti **▲▼** selezionare la lingua desiderata. Premere il tasto **OK** per confermare.
- **Per poter rendere operativo il cronotermostato** visualizzando la schermata di normale funzionamento, sarà obbligatoriamente necessario impostare o confermare: la data, l'ora, minuti attuali, il cambio ora legale/solare (vedere procedura completa al par. 11.4).

importante: il cronotermostato ripristina molte impostazioni di fabbrica (default) ad eccezione di alcune voci particolari che utilizzano l'ultimo valore impostato (vedere tabella riassuntiva al capitolo 2).



L'operazione di **RESTORE** cancella eventuale password utente e/o installatore inserita.

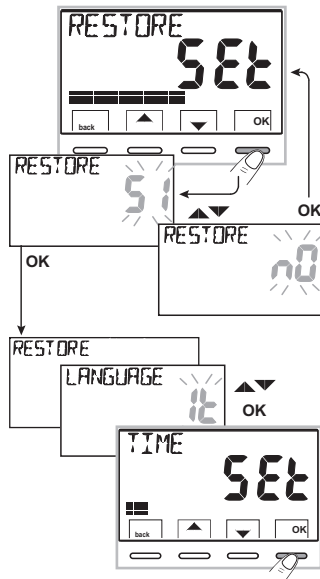

11.15 - INFORMAZIONI SOFTWARE DI SISTEMA

Seguendo il percorso **tasto Menu -> CONFIG SET ->**, utilizzando i tasti **▲▼** visualizzare la voce **INFO SW** per ottenere informazioni inerenti al firmware installato. Premere il tasto **back** per ritornare al menù precedente oppure premere **OK** per uscire dai menù.



Questo parametro è utile in caso di richiesta di assistenza tecnica.

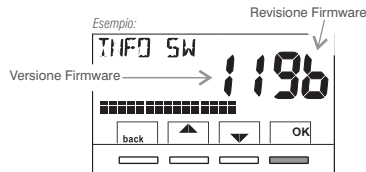

DEVICE PRESENTATION	pag. 43
WARNINGS	pag. 44
1 - TECHNICAL DATA	pag. 45
2 - FACTORY SETTINGS	pag. 46
3 - MULTICOLOUR KEY FUNCTION LEGEND	pag. 47
4 - DISPLAY FEATURES	pag. 48
5 - INSTALLATION	pag. 49
5.1 - Overall dimensions	pag. 49
5.2 - Installation example	pag. 49
5.3 - Fastening the wall base	pag. 49
5.4 - Electrical connections	pag. 50
5.5 - Procedure to fasten or remove the timer-thermostat from the wall base	pag. 52
6 - START THE TIMER THERMOSTAT (1° start-up)	pag. 53
7 - IMMEDIATE ACTIVATION OF THE MOST COMMONLY USED OPERATING FUNCTIONS	pag. 54
8 - STRUCTURE OF THE MAIN MENU (use and configuration)	pag. 55
9 - ACCESS TO MENUS	pag. 56
10 - USER MENU	pag. 57
10.1 - «SET TEMP» Menu modification of SET temperatures	pag. 57
10.2 - Timer thermostat «PROFILES» menu	pag. 58
10.2.1 - Override operation	pag. 58
10.2.1.A - Temporary override operation	pag. 58
10.2.1.B - Permanent override operation	pag. 59
10.2.1.C - Disabling permanent override operation	pag. 60
10.2.2 - Pausing the current program for household cleaning	pag. 60
10.2.3 - Holiday program	pag. 61
10.3 - OFF Menu (disabling the timer thermostat)	pag. 64
10.4 - PROGRAM Menu (pre-set programs, display, change, copy programmed time profiles)	pag. 65
10.4.1 - List of pre-set programs	pag. 65
10.4.2 - Program selection	pag. 66

10.4.3 - Display settings of the selected program	pag. 66
10.4.4 - Modify program	pag. 67
10.4.5 - Copy the modified day	pag. 68
10.5 - USER PASSWORD Menu	pag. 69
10.5.1 - Entering the user password	pag. 69
10.5.2 - Password modification or cancellation	pag. 69
11 - CONFIGURATION MENU (installer)	pag. 70
11.1 - Access to configuration menu	pag. 70
11.2 - Change set language	pag. 70
11.3 - Set WINTER or SUMMER mode	pag. 70
11.4 - INSERTION/MODIFY: year - month - date time - minutes (current) and automatic daylight saving / standard time change	pag. 71
11.5 - Type of temperature adjustment mode	pag. 72
11.5.1 - Selection of the temperature adjustment mode (differential on/off or proportional)	pag. 72
11.5.2 - Setting hysteresis for thermal differential ON-OFF	pag. 73
11.5.3 - Setting period duration for modulating Proportional	pag. 73
11.6 - Change unit of measure for temperature reading	pag. 73
11.7 - Correction of room temperature reading	pag. 74
11.8 - Max and min set temperature lock (winter and summer mode)	pag. 74
11.9 - Connection to external contact for remote timer thermostat switching on/off	pag. 76
11.9.1 - Activation / disabling with a Telephone Programmer	pag. 76
11.9.2 - NA Duty - for normally open contact	pag. 78
11.9.3 - NC Duty - for normally closed contact	pag. 78
11.10 - Descaling cycle	pag. 79
11.11 - Display contrast adjustment	pag. 79
11.12 - Display and key back-lighting	pag. 79
11.13 - Entering and managing password	pag. 80
11.14 - Restore (RESET)	pag. 81
11.15 - System software information	pag. 81

PRESENTATION

Dear Customer, thank you for choosing our product.

The weekly programmable thermostat, suitable for all heating and/or cooling system, is fitted with a clear backlit display to keep all its functions under control in real time.

The programmable thermostat is factory programmed. Therefore, after electric power connection, **current date and hour setting and confirmation of automatic daylight saving time/standard time change** (EURO=Italy and Central Europe UTC+1), it is ready for immediate use, displaying current date and time, with thermal profile/standard time in Winter mode (heating).

The fundamental feature is its easy to use menu navigation, which makes it extremely user-friendly despite its comprehensive range of functions. Two winter and two summer programs are already set in its permanent memory with 3 temperature levels + antifreeze feature, designed to offer the utmost comfort, although changing them only takes few seconds to select the desired temperatures throughout the day (even every 30 minutes!) and for every day of the week.

The programmable thermostat is factory-set to adjust temperature in a Differential ON/OFF manner and hysteresis can be set from 0.2°C to 1.2°C to adapt to the thermal inertia of your specific installation. Alternatively, modulating Proportional operation may be selected with settable duration cycles (from 7 to 20 minutes): this system ensures the desired temperature is maintained more stable, increasing user comfort and is particularly suitable for installations with high thermal inertia such as, for instance, for underfloor radiant panels.

The set temperature scale is in degrees Centigrade (Celsius) with the option to calibrate room temperature measurement setting a correction value (from -3 to +3 °C); when switching to the Fahrenheit scale all displayed temperature values are updated accordingly.

Special attention was devoted to energy saving: temporary or permanent override with independent SET temperature from the current weekly program, the Holiday program, pausing for household cleaning, optional Set temperature (MAX/MIN) lock, adjustable anti-freeze temperature value, control through an external contact (e.g. optional telephone programmer), are conducive to avoiding wasting energy with consequent savings. See the following pages for a description of these as well as of other features.

KEYS WITH MULTICOLOUR BACK-LIGHTING

Based on the colour of the keys lighting, the programmable thermostat signals the **Temperature set and operating at that moment**, as per the rule below.

in Winter mode:

Setting lower than 18.1°C = **keys lit in green**

Setting from 18.1 to 21°C = **keys lit in blue**

Setting over 21.1°C = **keys lit in red**

in Summer mode:

Setting over 26°C = **keys lit in green**

Setting from 26 to 23°C = **keys lit in blue**

Setting lower than 23°C = **keys lit in red**



WARNINGS

Read this manual carefully before using the product as it provides important guidelines regarding safety, installation and use. The manual must be preserved with care for future reference.

The installation and electrical connection of the programmable thermostat must be implemented by qualified personnel and in conformity with current laws and regulations.

The programmable thermostat is not intended for use by persons (including children) with reduced physical, sensory or mental capabilities, or by those with a lack of experience and knowledge of the instructions, unless they are supervised or have received the necessary instructions concerning use of the device by a person responsible for their safety.

Children should be supervised to ensure that they do not play with the device.

If **-5 °C** or **+37.7 °C** (+23°F or + 99.9 °F) room temperature flashes on the display, **the measured temperature is beyond the scale.**

IMPORTANT: in case of a power black-out (230V~), the programmable thermostat guarantees **retention in memory of all the data entered** for a minimum of 48 consecutive hours, after this time all settings are saved in a permanent memory except for the language, current date and time, that must be set again, otherwise the programmable thermostat will not work.

If "**Err**" flashes on the display, it indicates faulty probe: any temperature control activity is suspended.

Once installed the programmable thermostat, in case of lack of power supply the display goes off saving all settings; when the power supply is restored, the display lights up and the device returns to normal operation.

If necessary, gently clean the thermostat and the display with a soft, dry cloth.

The manufacturer reserves the right to introduce any technical and/or constructive changes deemed necessary, with no prior notice.



DISPOSAL OF OLD ELECTRICAL AND ELECTRONIC EQUIPMENT

When this symbol is found on the product or on its packaging, it indicates that this product cannot be disposed of as household waste.

It must be delivered to a specific collection point where electrical and electronic equipment is recycled, such as:

- retail outlets, if a new product is bought, similar to that being disposed of
- local collection points (waste collection centres, local recycling centres, etc).

By ensuring that the product is disposed of correctly, you will help prevent potential negative consequences for the environment and health, which can be caused by this product being disposed of inappropriately.

Recycling the materials will help conserve natural resources.

For more detailed information about recycling this product, please contact your Local Council, household waste disposal service or the shop where you purchased the product.

1 - TECHNICAL DATA

Power supply:	230V~ 50-60 Hz
Display and key back-lighting:	timed 6 sec. / always on / always off
Type of action, disconnection and device:	1 / B / U / Electronic
Type of output:	voltage free relay with COM / NO / NC changeover contact, max 5(3)A/250 V ~
Keeping memory setting during power failure:	48h
Software:	class A
Rated impulse voltage:	4 kV
Cross-section of wires to terminals:	1,5 mm ² ÷ 2,5 mm ²
Contact input for remote switching on:	for contact free from potential, minimum insulation 250V~
Type of insulation:	class II □
Degree of protection:	IP 30
Pollution rating:	normal
Number of temperature levels:	no. 3 « comfort», «activity» (pre-comfort), «economy» + antifreeze
Ambient temperature display range:	- 5.0 °C ÷ +37.7 °C (+ 23 °F ÷ +99.9 °F)
Relay ON signal:	Flashing 🔥 + ON (winter) or ❄️ + ON (summer)
Room temperature indicator resolution:	0.1 °C (0.1 °F)
Temperature Set adjustment range (t1/t2/t3):	+5 °C ÷ +37.7 °C (+41.0°F ÷ +99.9 °F) limitable
Setting temperature Set:	adjustable by 0.1 °C / 0.1 °F sets
Temperature correction (Offset):	adjustable from -3.0 °C (5.4°F) to +3.0 °C (5.4°F) default 0.0 °C/0,0 °F
Antifreeze temperature: (t❄️):	adjustable + 5 °C ÷ <t3 (41,0 °F ÷ <t3) default 6 °C (42.8 °F)
Type of temperature adjustment: - DIFFERENTIAL ON/OFF (default) - Proportional with control period	adjustable from 0.2 °C to 1.2 °C (from 0,3 °F to 2.1 °F) default 0,3 °C (0,4°F) cycles adjustable from 7 to 20 minutes (default 10 minutes)
Thermal gradient:	max 1°K / 15 min
Temperature reading tolerance:	± 0,5°C (± 0,9°F)
Operating temperature limits:	0 °C ÷ +45 °C
Storing temperature limits:	-10 °C ÷ +60 °C
Reference regulations for CE markings:	LVD - EMC EN60730-2-7 EN60730-2-9





EN

2 -FACTORY SETTINGS

The data entered in the programmable thermostat called «FACTORY SETTINGS» refer to operation defined as «Standard». The following chapters describe all customisable functions, in order to satisfy any ambient comfort need.

FACTORY SETTINGS TABLE (default)

EN

PARAMETER	DEFAULT	Restore «reset»
Language	IT (Italian)	to confirm
Year/month/day/hour-minutes	to set	to confirm
Daylight saving/ Standard time	Euro (UTC + 1)	Last value
Active season	Winter	Default
Temperature unit of measure	°C (celsius)	Last value
Set Winter t1	20.0°C	Default
Set Winter t2	18.0°C	Default
Set Winter t3	15.0°C	Default
Set antifreeze t*	6.0°C	Default
Set Summer t1	24.0°C	Default
Set Summer t2	27.0°C	Default
Set Summer t3	33.0°C	Default
Temp. locks Winter	Disabled	Default
Temp. locks Summer	Disabled	Default
Weekly hourly profile 	P01	Default
Weekly hourly profile 	P03 (not active)	Default
Temp. adjustment mode	DIFF. ON/OFF	Default
Differential hysteresis	0.3°C	Default
Modulating proportional	Prop (not active)	Default
Modulating period	10 min. (not active)	Default
Room temp. correction 	0,0 °C	Default
Room temp. correction 	0,0 °C	Default
Anti-scale protection cycle	Disabled	Last value
Display contrast	Level 6	Default
Display and key back-lighting	Timed 6 sec.	Default

PARAMETER	DEFAULT	Restore «reset»
External input	(not active)	Last value
User password	none	Default
Installer password	none	Default
Password reset code	0927	Default

RESTORE «INSTALLER RESET»

Restore many factory settings (default)

RESTORE brings the programmable thermostat back to factory settings with the exception of some items as shown in the table.

To perform the operation follow the instructions in paragraph 11.14.

RESTART

It does not cancel the entered settings

Should the programmable thermostat feature malfunctioning, wrong displays or other incorrect conditions, perform a «User reset». Simultaneously press for 4 sec. the **Menu** and  keys.

The timer thermostat resumes normal operation.

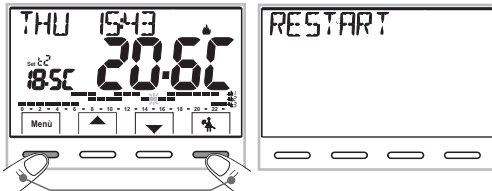

Press simultaneously for 4 seconds

3 - MULTICOLOUR KEY FUNCTION LEGEND

Display and key back-lighting

Touching any key activates back-lighting, displaying the words selection and navigation, press the desired key within 6 sec. to vary the settings (touching any key reactivates a 6 sec time-out).

Note: setting the backlight always on (par. 11.12) the words selection and navigation will also always be visible.

THE COLOUR OF THE KEYS varies depending on the temperature Set and operating at that moment, as per the rule below.

in Winter mode:

Setting lower than 18.1°C = **keys lit in green**

Setting from 18.1 to 21°C = **keys lit in blue**

Setting over 21.1°C = **keys lit in red**

in Summer mode:

Setting over 26°C = **keys lit in green**

Setting from 26 to 23°C = **keys lit in blue**

Setting lower than 23°C = **keys lit in red**

Note: to disable the backlight see par. 11.12.

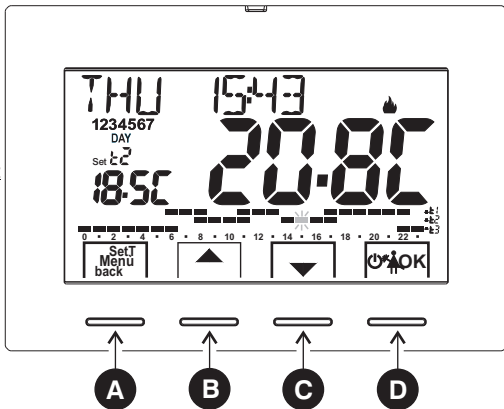

A Multifunction Key **Set. T, Menu, back**, its use changes depending on function or active menu:
Menu = access to menus, **back** = go back to previous item, **Set. T** = change time profile (program)

B ▲ **Key** navigation through the menus: to increase a setting value
(within some functions the key turns into ◀: it lets you set or scroll the information on the left)

C ▼ **Key** navigation through the menus: to decrease a setting value
(within some functions the key turns into ▶: it lets you set or scroll the information on the right)

D Multifunction Key **⏻*OK**

⏻ programmable thermostat in OFF (disabled temperature control)

🧑 current program pause for household cleaning

OK short pressure: access to selected menu / confirm function or set value (within the menus)
prolonged pressure (4 sec.): save modified time/thermal program (PROGRAM menu)

Press the pulse arrow key to increase/decrease per unit and keep pressed to increase/decrease rapidly.

Note: more particular button functions are described in the specific paragraphs.

4 - DISPLAY FEATURES

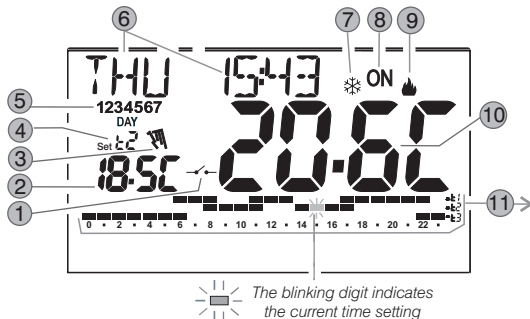

Time and thermal scale programmed over 24 hours:

- - t1 Upper digit position = Comfort temperature t1
- - t2 Intermediate digit position = Working temperature t2
- - t3 Lower digit position = Economy temperature t3
- lack of Digits = temperature t * Antifreeze (in Winter) or disabled temperature control (in Summer)

2 digit one above the other: HALF-HOUR (½ h) operation for each type of temperature denoted by the two digits.

- 1 Enabling timer thermostat from remote control
- 2 Display Set temperature
- 3 Temporary or permanent override
- 4 Currently active set temperature depending on ongoing program:
t1 Comfort or t2 Activity (pre-comfort) or t3 Economy (saving) or t* antifreeze
- 5 Days of the week (visible in the PROGRAM menu)
- 6 Current day, time and minutes
- 7 Cooling mode (❄️ Summer) active
- 8 Signalling operating user = ON and 🔥 flashing (e.g. boiler on)
Signalling operating user = ❄️ and ON flashing (e.g. conditioner on)
- 9 Heating mode (🔥 Winter) active
- 10 Detected room temperature

Note: further displays are described in the specific operation paragraphs

5 - INSTALLATION

5.1 - DIMENSIONS

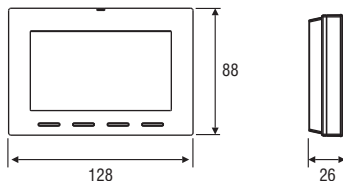

5.2 - INSTALLATION EXAMPLE

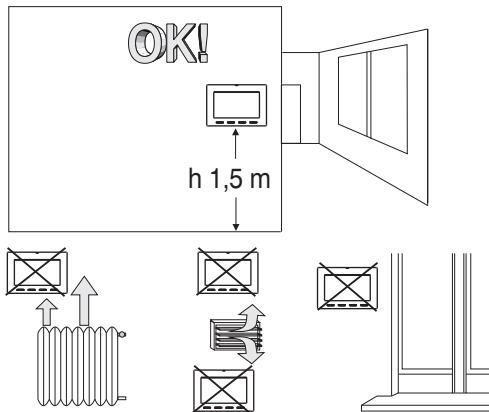

Install the programmable thermostat preferably at a height of 1.50 to 1.60 m from the floor, far from sources of heat, air inlets, doors or windows and anything that may alter its operation.

5.3 - FASTENING THE WALL BASE

- Switch off mains power 230V~ to device
- Fasten the base of the programmable thermostat with the screws supplied: to the wall, to the rounded or rectangular recessed box via the relative paired holes A.

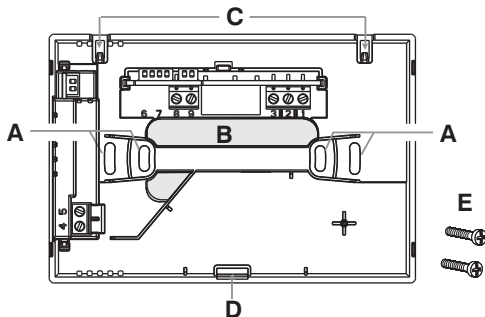

- A** - fastening holes of the base: mounted to the wall, rounded or rectangular recessed box
- B** - corrugated cable duct, rounded or rectangular recessed box
- C** - programmable thermostat hooking teeth
- D** - programmable thermostat fastening slot
- E** - screws to fasten the wall-mounted base to the rounded or rectangular recessed box



To ensure the programmable thermostat is fitted correctly to the wall-mounted base, the latter must not be bent due to the screws being tightened too much to the rounded or rectangular recessed box.

5 - INSTALLATION

5.4 - ELECTRICAL CONNECTIONS

Important: the installation and electrical connection of the devices and appliances must be implemented by qualified personnel and in conformity with current laws and regulations. The manufacturer declines all liability in connection with the use of products subject to special environmental and/or installation standards.

EN

 **Disconnect the 230V~ mains voltage**

230V~ power supply terminals

- Connect line voltage power supply to the terminals:
n° 4 - **LINE**
n° 5 - **NEUTRAL**

Relay terminals

- connect the device to be controlled to the terminals
 - 1 - common (C)
 - 2 - normally closed contact (NC)
 - 3 - normally open contact (NO)

AUX Terminals (remote contact)

- terminals 8 and 9 may be connected to a telephone programmer (or switch) for remote programmable thermostat enabling (see paragraph 11.9 for external contact setting)

WARNING: only connect switches and contacts with insulation suitable to work at 230Vac mains voltage.

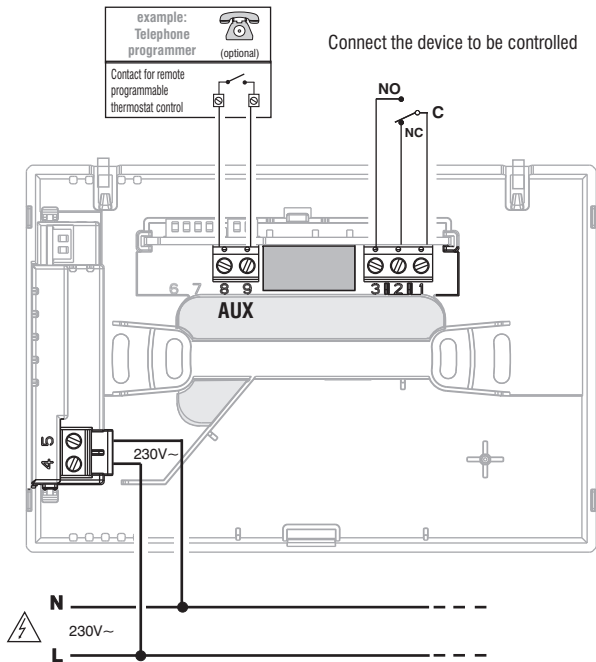

5 - INSTALLATION

Examples of electrical connections to control devices

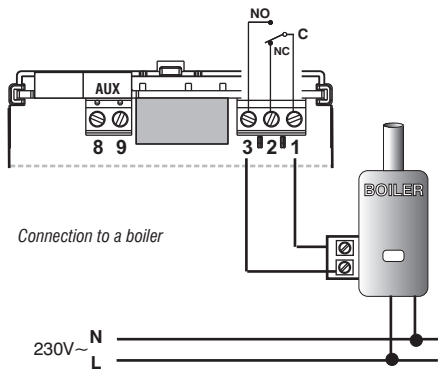

Connection to a boiler

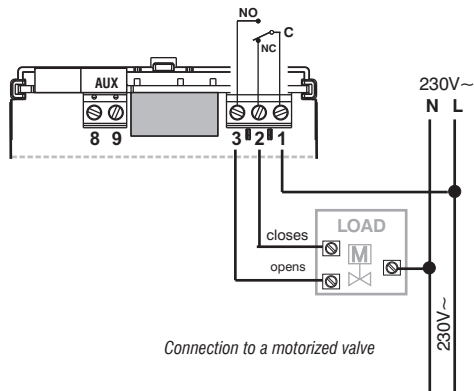

Connection to a motorized valve

N.B.: with heavy inductive loads (pumps and solenoid valves), connecting an RC filter parallel to the load is recommendable.

After having completed the electrical connections, secure the body of the programmable thermostat to the wall base as instructed in the following paragraph.

5 - INSTALLATION

5.5 - PROCEDURE TO FASTEN OR REMOVE THE PROGRAMMABLE THERMOSTAT FROM THE WALL BASE

After having made the electrical connections:

- Apply the terminal cover to the base, securing it to hook **E**.
- To remove the cover, use a small screwdriver on hook **E** for leverage.

EN

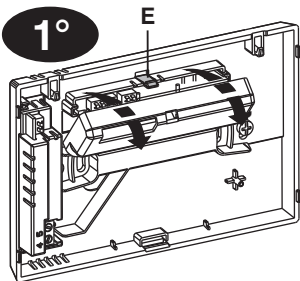

2°

Hook the timer thermostat to the wall base in teeth **C**. Then turn the body of the programmable thermostat downwards until it is secured in slot **D** (CLICK indicating the correct fixing).

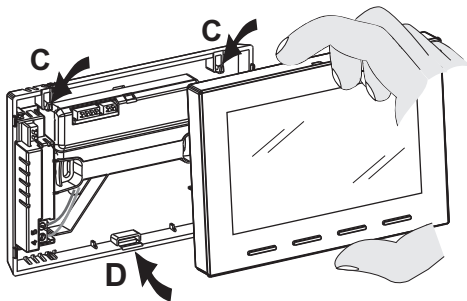

Removing the programmable thermostat from the wall base



ATTENTION!
Disconnect the 230V~ mains voltage

3°

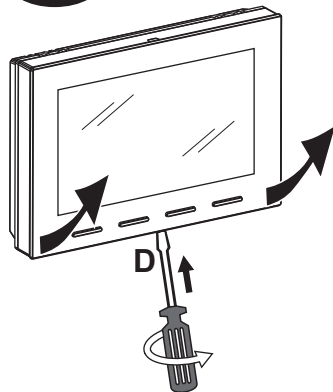

Unhook the programmable thermostat from the wall base, using a screwdriver in the specific slot (**D**) in the lower part of the device for leverage, then remove it.

6 - START THE PROGRAMMABLE THERMOSTAT

The first time mains voltage is engaged, the programmable thermostat performs a lamp-test by switching on all display segments, displaying the installed software version for a few seconds. When this phase is over, the programmable thermostat asks to select the language of use.

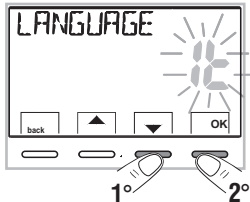

Select the desired language by scrolling through the available languages using the ▲▼ keys.

Confirm pressing the OK key.

The selectable languages are:

ITALIAN = *It* (default), ENGLISH = *En*, FRENCH = *Fr*, GERMAN = *dE*, SPANISH = *ES*.

IMPORTANT: in order to be able to WORK PROPERLY, the programmable thermostat requires you to enter the current year, month, day, hour and minutes, automatic daylight saving time/standard time change and vice versa, see the complete procedure in paragraph 11.4.

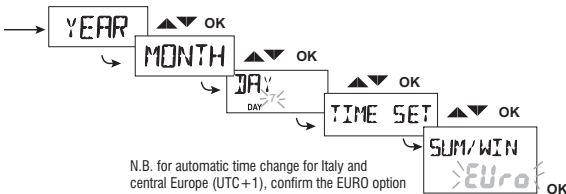
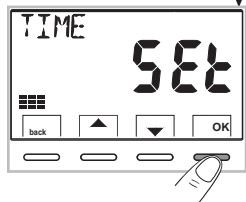

N.B. for automatic time change for Italy and central Europe (UTC +1), confirm the EURO option

Press the ▲▼ Keys to modify (pressing repeatedly increases or decreases by one unit, keeping the key pressed activates rapid scrolling). OK to confirm.

The programmable thermostat is immediately operative, displaying: current day, hour and minutes, **Winter** «heating» mode, standard time/thermal profile for every day of the week (PROGRAM P01).

Winter mode (heating)
ON + 🔥 flashing = e.g. operating boiler

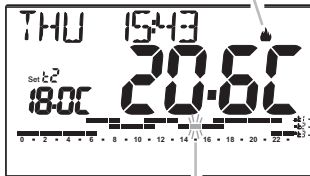

The flashing digit indicates current time corresponding to the set level and temperature.

Program P01 times:

t1	06,30 ÷ 08,30
	11,30 ÷ 14,00
	17,30 ÷ 22,30
t2	08,30 ÷ 11,30
	14,00 ÷ 17,30
t3	00,00 ÷ 06,30
	22,30 ÷ 24,00

Temperatures:

t1 = Comfort

t2 = Activity

t3 = Economy

See paragraph 10.1 for adjusting the Set (level) temperature.

Important: should you wish to change operating mode from Winter 🔥 (heating) to Summer ❄️ (cooling) see paragraph 11.3.

The P01 program can be modified or replaced by another program based on your needs, see paragraph 10.4.

7 - IMMEDIATE ACTIVATION OF THE MOST COMMONLY USED FUNCTIONS

From normal programmable thermostat operation in stand-by, pressing a key, the backlight activates (if not excluded - par. 11.12) and the words selection and navigation appear. Within 6 sec., a variation is made the second time the desired key is pressed.

Note: setting the backlight always on (par. 11.12) the words in the selection and navigation keys will also always be visible.

In this programmable thermostat status, some operating functions (the most commonly used ones) may be quickly activated without being obliged to access the more specific menus.

Temporary override operation (see complete description in par.10.2.1.A)

Press the ▲ or ▼ key to activate temporary override (pausing the current program): the current symbol  and Set temperature start flashing.

Press ▲▼ keys to set the **desired independent temperature set point**; after 4 sec. or by pressing the **OK** key **h 01** (default) is displayed, they keys turn into ◀▶ and it is possible to set how long the temporary override operation must last: 1h or from override activation time to midnight at the latest (the digits corresponding to the set hours start flashing).

At the end of the set number of hours, the programmable thermostat will resume normal operation from the program running before the temporary override.

It is however possible to quit the temporary override by pressing the **back** key.

Note: in the above condition with ◀▶ keys displayed press **OK** for 4 sec. to activate directly **override operation «Permanent override»** (see complete description in paragraph 10.2.1.B).

To quit **«Permanent override»** press the **OK** key or see menu procedure in paragraph 10.2.1.C.

Program pause for household cleaning (see complete description in par. 10.2.2.)

Press the  key to switch off the connected user for a max 3-hour period during which the programmable thermostat will enter antifreeze mode ().

After 3 hours the programmable thermostat resumes the interrupted program.

To reactivate the interrupted program before the 3 hours elapse, press **«back»**: the word «CLEANING» disappears.

Note: in the above condition «CLEANING», if you press the  key for 4 sec. the programmable thermostat is turned OFF with consequent **«System switch off»** (see complete description in paragraph 10.3).

To quit the programmable thermostat OFF condition briefly press the  key.

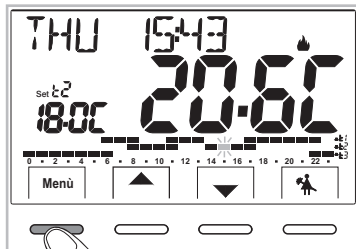

8 - STRUCTURE OF THE MAIN MENUS (use and configuration)

Available Menu structure:

① SET TEMP

(change Set temperature points)

for winter mode 🔥:

- **t1** (comfort)
- **t2** (pre-comfort)
- **t3** (economy)
- **t** ❄️ antifreeze

for summer mode ❄️:

- **t1** (comfort)
- **t2** (pre-comfort)
- **t3** (economy)

② PROFILE

- **OVERRIDE** (temporary or permanent override)
- **CLEANING** (pausing the current program for household cleaning)
- **HOLIDAY** (pausing the current program for a holiday period)
- **OFF** (programmable thermostat switch off/on)

③ PROGRAM

(display, change, copy programmed time profiles)

- **P01** weekly winter program 🔥
- **P02** weekly winter program 🔥
- **P03** weekly summer program ❄️
- **P04** weekly summer program ❄️

④ USER PASSWORD

- **USER PASSWORD** (set user password)

⑤ CONFIGUR

(installer or skilled user menu)

- **LANGUAGE** (menu language selection)
- **SEASON** (Winter or Summer mode)
- **TIME** (setting of current date, hour, minutes and daylight saving/standard time change)
- **RULE** (selection of temperature control mode)
- **UNIT** (selection of temperature unit of measure °C/°F)
- **OFFSET** (correction of detected room temperature)
- **BLOCKS** (it lets you limit the value of set temperature points)
- **INPUT** (setting an external contact for remotely enabling / disabling the programmable thermostat)
- **PUMP ON** (disabling / enabling the descaling function)
- **CONTRAST** (to change display contrast)
- **BACKLIGHT** (It lets you enable or disable fixed display and keys backlighting or set it to timed mode.)
- **PASSWORD** (to restrict the use of user and/or installer functions of the programmable thermostat)
- **RESTORE** (RESET operation)
- **INFO SW** (information about the firmware version installed)



The Menus are arranged in sequential order

9 - ACCESS TO MENUS

From the normal programmable thermostat operation press the **Menu** key to access the first available menu.



Or, if a secret user and/or installer access code **has been previously entered**, follow the steps below to access the user or installer menus.

main screen

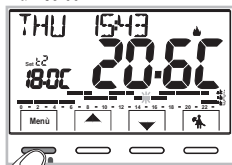

with the user and installer password

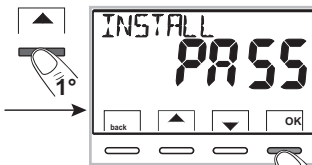
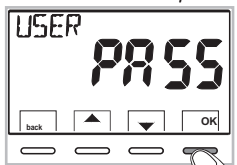

no password entered

with user password only

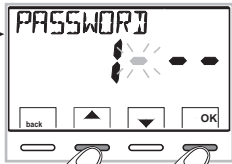
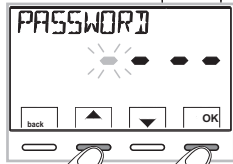

password entry example



Err is displayed for a few seconds after pressing the **OK** key to indicate incorrect password.

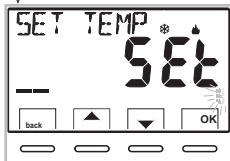

the 1st user menu is accessed after entering the user password (see next paragraph)

the 1st **CONFIGUR** menu item is accessed after entering the installer password (see par 11.1)

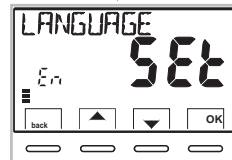



The **▲▼** keys are used to scroll through the menus: press **OK** to enter the selected menu, press **back** to go back to the previous item. Settings in the menus must be confirmed by pressing the **OK** key where required, otherwise, after 3 minutes have elapsed, the programmable thermostat goes back to normal stand-by operation and changes will not be saved.

10 - USER MENU

10.1 - «SET TEMP» Menu modification of SET temperatures

In the event the factory Set temperatures:

 for winter	 for summer
Operating boiler with room temperature lower than:	Air conditioner operating with room temperature higher than:
t1 = 20,0 °C (68.0 °F)	t1 = 24,0 °C (75.2 °F)
t2 = 18,0 °C (64.4 °F)	t2 = 27,0 °C (80.6 °F)
t3 = 15,0 °C (59,0 °F)	t3 = 33,0 °C (91.4 °F)
t* = 6.0 °C antifreeze	

should not satisfy your requirements, they may be modified at will, from +5 °C to +37.7 °C (+41.0 °F ÷ 99.9 °F).

- 1- Through the key path **Menu** -> Display menu **SET TEMP SET** and confirm with **OK**.
- 2- Scroll with keys **▲ ▼** (sequentially) until displaying the SET temperature level (winter or summer) to be modified and confirm with **OK**.
- 3- Set with keys **▲ ▼** the new temperature set point and confirm with **OK**.
- 4- Choose with **▲ ▼** keys another temperature level to be modified or press the **back** key **twice** to go back to normal timer thermostat operation.

To disable antifreeze temperature t*, go below +5.0 °C (41.0 °F).



In the presence of max and min. temperature locks (see paragraph 11.8) it is not possible to set a **Set t** higher or lower than the entered locks. The display will signal impossibility to perform the operation by displaying **LOCK**.

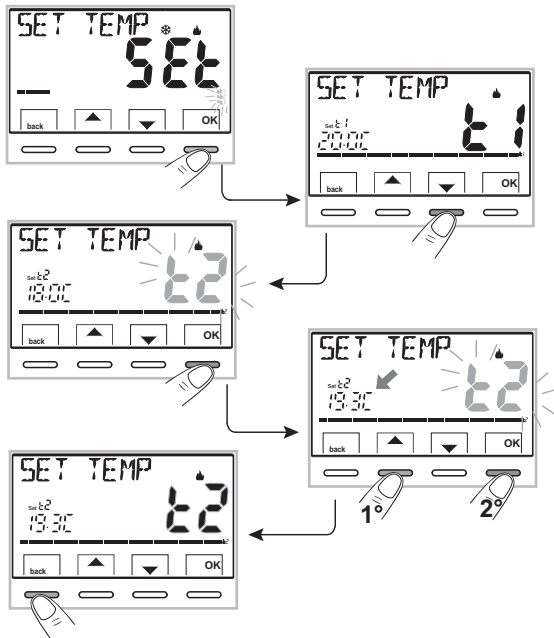

Attention! The programmable thermostat allows temperature values that satisfy the following conditions:

Winter: t1 greater than or equal to t2 greater than or equal to t3 greater than or equal to t*
Summer: t3 greater than or equal to t2 greater than or equal to t1

10 - USER MENU

10.2 - Programmable thermostat «PROFILES» menu

1- Display the main menu **SET PROFILE**

and confirm with **OK**.

2- Select with keys ▲▼ the desired profile

among available options:

- **SET OVERRIDE** (temporary or permanent override)
- **SET CLEANING** (pausing program in use for cleaning)
- **SET HOLIDAY** (pausing program in use for a holiday period)
- **OFF Set** (programmable thermostat switch off/on)

3- Confirm the selected item by pressing **OK**.

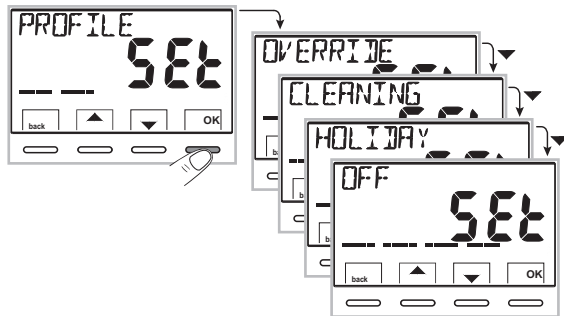

10.2.1 - OVERRIDE OPERATION

Two override operating modes are possible **temporary** or **permanent** with a pause in the current program.

Both overrides have their own modifiable set temperature and completely independent from the current program.

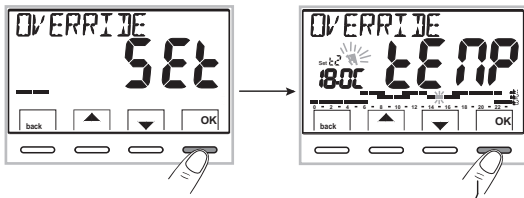

10.2.1.A - Temporary override operation

1- Through the key path **Menu -> SET PROFILE -> SET OVERRIDE**, select item **TEMP OVERRIDE** and confirm with **OK**: the symbol ☀ and the independent temperature **Set point** flash.

2- The desired temperature Set point may be set with the ▲▼ keys; wait 4 sec. or confirm by pressing **OK**.

3- **h 01** (default) and keys ◀▶ will be displayed.

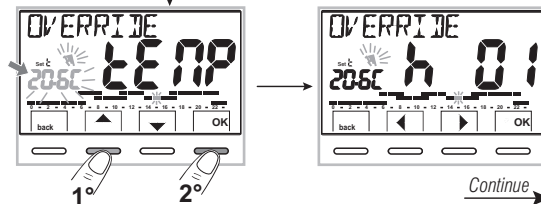

Continue →

10 - USER MENU

- 4- With the keys ◀▶ it is possible to enter the number of hours of temporary override operation: 1h or from override activation time to midnight of the current day at the latest (the digits corresponding to the set hours start flashing).
- 5- Wait 4 sec. or confirm by pressing **OK**.

Note: the duration of temporary pause of the current program, limited to one hour only (h 01), will start at current hour and minutes from activation, to the start of the next whole hour.

At the end of the set number of hours, the programmable thermostat will resume normal operation from the program **running before the temporary override** with the relevant temperature set points.

Press **back to quit** temporary operation **early**.

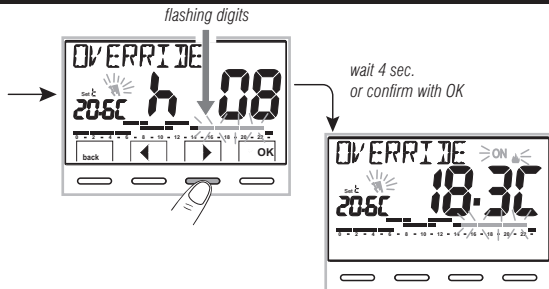

i With enabled temporary override function it is possible to modify the independent temperature set point at a later stage by pressing the keys ▲▼ or its duration by pressing **OK** followed by ◀▶.

10.2.1.B - Permanent override operation

- 1- Through the key path **Menu -> SET PROFILE -> SET OVERRIDE**, select item **PERM OVERRIDE**, then press **OK**: the fixed symbol  is displayed and the temperature level is applied to all hours of the day.
- 2- The desired independent temperature Set point may be modified at any time, by pressing keys ▲▼.

⚠ Permanent override operation remains active indefinitely.

To disable permanent override operation press the **OK** key, or if operating in the menus, follow the procedure in the next paragraph.

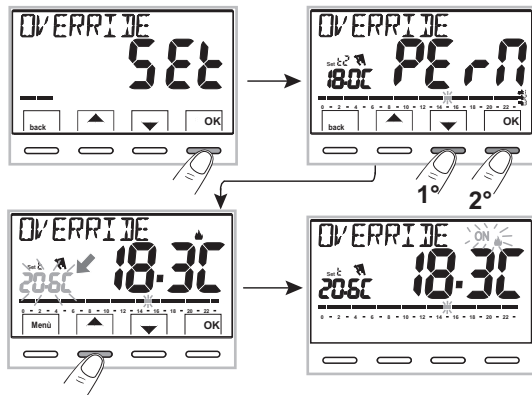

10 - USER MENU

10.2.1.C - Disabling permanent override operation

To go back to automatic operation from program, through the path: **Menu** button -> **SET PROFILE** -> display item **OVERRIDE OFF**, confirm by pressing **OK**.

The temperature scale will be displayed and the relevant Set points of the current day, according to the program in use before permanent override operation was enabled.

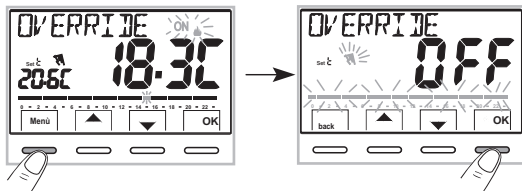

10.2.2 - PAUSING THE CURRENT PROGRAM FOR HOUSEHOLD CLEANING

1- From normal programmable thermostat operation, through the path **Menu** -> **SET PROFILE** ->, display the item **SET CLEANING** confirm by clicking **OK**.

2- The connected user will switch off for a max 3-hour period from the current time, during which the programmable thermostat will enter antifreeze mode (1❄).

Enabling this function is shown by the word «**CLEANING**» alternating with current day and time on the display. After 3 hours the programmable thermostat returns to the interrupted program.

To reactivate the interrupted program before the 3 hours have elapsed, press **back** or \odot : the word «**CLEANING**» disappears.

Note: in the event antifreeze temperature has been permanently disabled or in "Summer" operation, the connected user (e.g. boiler or air conditioner) will remain disabled for 3 hours maximum.

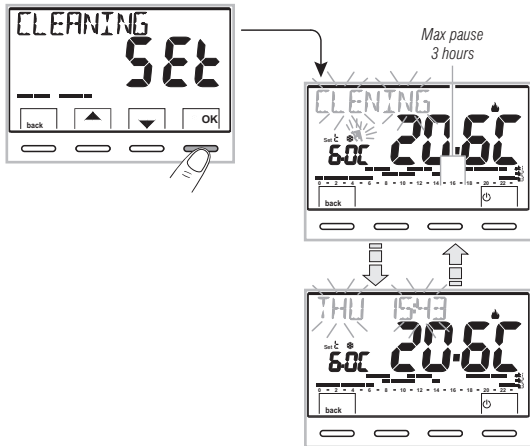

With enabled **CLEANING** function it will be possible to disable the programmable thermostat «OFF» (see paragraph 10.3) by keeping \odot pressed for 4 seconds.

10 - USER MENU

10.2.3 - HOLIDAY PROGRAM (e.g.: absence for holidays)

This program is useful in the event one should need to leave the house for several days (temperature control pause); your habitual program in use (winter or summer) will be re-enabled at the end of the period set with the **HOLIDAY** program, so you may find the desired temperature on your return.

All the settings required by the HOLIDAY program must be confirmed by pressing OK, otherwise the programmable thermostat goes back to normal operation after 3 minutes have elapsed and the modifications will not be stored.

Through the button path **Menu -> SET PROFILE ->** select the item **SET HOLIDAY** then press **OK**.

The **HOLIDAY** program will adopt the «Winter ♣» or «Summer ☼» season of the program in use.

Holiday start setting «OUT» (leaving the home)

- 1- The current month flashes on the display.
- 2- With the keys ▲▼, set the month «OUT» when you wish to enable the HOLIDAY program (leave the home); confirm by pressing **OK**.

⚠ *It is not possible to select a month prior to the current one.
Up to 12 months after the current one may be set.*

- 3- The current day flashes on the display.
- 4- With keys ▲▼ set the day «OUT» when you wish to enable the HOLIDAY program (leave the home).

ℹ *the day of the week will be updated automatically based on the set month and day.*

- 5- confirm by pressing **OK**.

⚠ *It is not possible to select a day prior to the current day.*

- 6- The current time flashes on the display rounded by zeroing the minutes (if the current date has been set) or the time 0:00 (if another program activation date has been set).

With the keys ▲▼, set the time «OUT» when you wish to enable the HOLIDAY program (leave the home); confirm by pressing **OK**.

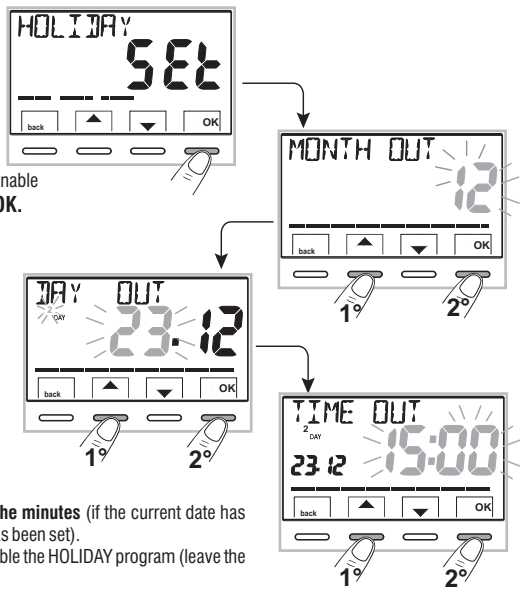

continues on the next page

10 - USER MENU

Setting end of holidays «IN» (coming back home)

The display shows the **IN** page where to enter when the program countdown must end and normal temperature control of the programmable thermostat should resume (according to the original program).

- 7- The month previously set in the OUT function flashes on the display, use keys ▲▼ to set the month when you wish to end the countdown (coming back home); confirm by pressing **OK**.

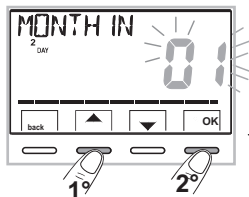

It is not possible to select a month **prior** to the one set in the **OUT** function.

It is possible to **move forward** by 12 months at the most with respect to the month set in the **OUT** function.

- 8- The day previously set in the OUT function flashes on the display: use keys ▲▼ to set the day when you wish to end the countdown (coming back home). The day of the week will be updated automatically based on the set month and day. Confirm by pressing **OK**.

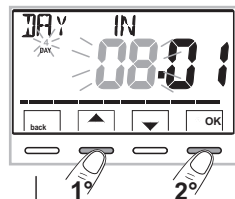

- 9- The display shows the **time set in OUT + 1h** flashing rounded with minutes zeroing (if the current date is set in OUT) or time **00:00** (if another date has been set in OUT or IN).

With keys ▲▼, set the time when you wish to disable the HOLIDAY program (come back home) and confirm by pressing **OK**.

The display goes back to stand-by mode.

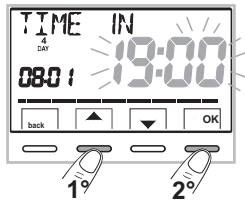

settable: minimum 1 hour and maximum 8759 hours (corresponding to 365 less 1h)

10 - USER MENU

Upon completing data entry, two different views may be displayed (depending on the data entered):

A) OUT Date the same as the current one

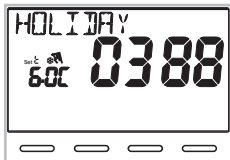

The programmable thermostat starts the countdown (e.g. in the figure: 388 hours) until exhausting the programmed hours; in WINTER mode the connected user will only be activated if the room temperature should go below the Set antifreeze temperature point (default 6.0 °C). At the end of the countdown the HOLIDAY program will re-activate your usual program.

B) OUT Date after the current one

The programmable thermostat goes back to the program running before entering the data in the HOLIDAY program, pending its activation.

The screen of the HOLIDAY program will appear on the display for 2 seconds every minute as a reminder that it is in **stand-by**.

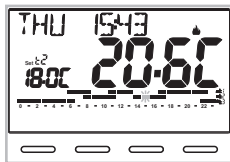

Normal operation screen



display for 2 seconds every minute



- ❗ To cancel the HOLIDAY program with postponed activation, through the path **Menu -> SET PROFILE ->** select item **SET HOLIDAY** confirm with **OK**; press **back** twice to quit.

When the **stand-by time** has elapsed, the programmable thermostat starts the countdown (example in figure: 388 hours) until exhausting the programmed hours; in WINTER mode the connected user will only be activated if the room temperature should go below the Set antifreeze temperature point (default 6.0 °C). At the end of the countdown the HOLIDAY program will re-activate your usual program.

⚠ In the event the antifreeze temperature has been permanently disabled (paragraph 10.1) or in "SUMMER" operation, the HOLIDAY program will keep the connected user disabled (e.g. boiler or conditioner) throughout the whole programmed time.

When the **HOLIDAY** program is running:

- press **▲▼** keys to change the independent antifreeze temperature Set point (unless previously disabled);
- press **OK** to cancel the HOLIDAY program before the end of the programmed hours.

The programmable thermostat resumes normal operation re-enabling your usual program.

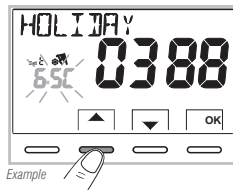

Example

10 - USER MENU

10.3 - OFF Menu (disabling the programmable thermostat)

This setting has the purpose of locking programmable thermostat functions when heating or cooling must remain off.

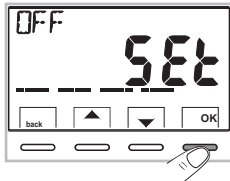

1- Through the button path **Menu -> SET PROFILE ->**, select item **OFF SET** and confirm with **OK** to disable the programmable thermostat.

2- The display shows **OFF**, to indicate that the programmable thermostat is disabled and all functions are inactive; the display only shows day, current time, room temperature reading and (in WINTER mode) the antifreeze protection symbol **t ❄**.

 *in WINTER mode with antifreeze temperature disabled or in Summer mode, the **t ❄** symbol will not be visible.*

3- Press key  to reactivate the programmable thermostat and go back to the previously set program.



10 - USER MENU

10.4 - PROGRAM Menu (list of pre-set programs, display, change, copy programmed time profiles)

10.4.1 - LIST OF PRE-SET PROGRAMS

The box shows factory-entered programs with relevant time profiles: P01 and P02 WINTER; P03 and P04 SUMMER.

In the event none of the pre-set programs should meet your needs, they may be modified (see next paragraphs).

Programs with days, times and temperature levels on the 24h scale.

Temperature levels: **t1** = Comfort **t2** = Activity (pre-comfort) **t3** = Economy (saving)

+ **t** * = Antifreeze in Winter mode (if present the digits are not visible). Note: in Summer mode the cooling system is disabled

program: P01 Winter mode (heating)

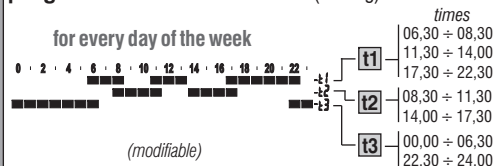

program: P02 Winter mode (heating)

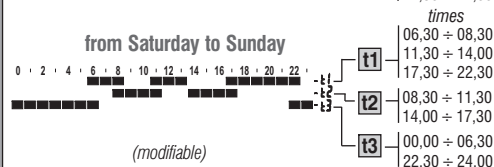
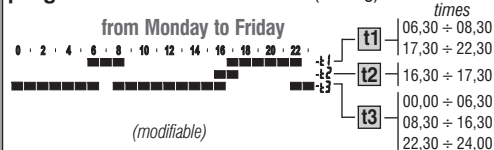

program: P03 Summer mode (cooling)

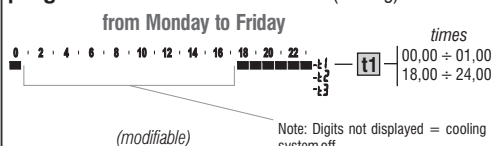

from Saturday to Sunday

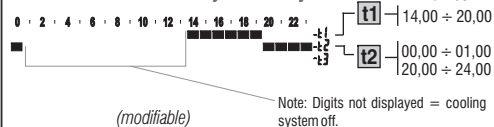

program: P04 Summer mode (cooling)

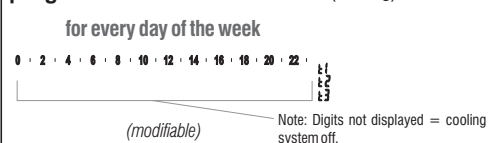

10 - USER MENU

10.4.2 - PROGRAM SELECTION

- 1- Through the path **Menu** button -> with buttons ▲▼, select item **PROGRAM Set** e confirm with **OK**.
- 2- The programs in the memory (P01🔥, P02🔥, P03❄️, P04❄️) may be scrolled through with the ▲▼ buttons.

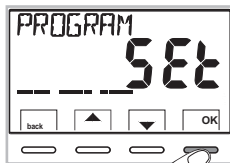

e.g. Factory set program

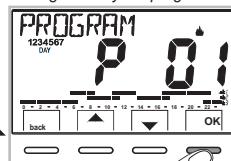

e.g. Program modified by the user

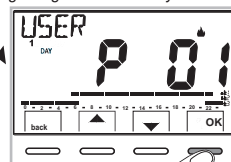

i If a program has been previously modified by the User, only the first day of the week will be displayed (DAY 1 = Monday) with the word **USER**, indicating a modification has been made on the factory pre-set program.

- 3- press **back** twice to go back to normal programmable thermostat operation;
- 4- or press **OK** to opt to display the settings of the desired program.

10.4.3 - DISPLAY SETTINGS OF THE SELECTED PROGRAM

- 1- after confirming with **OK** (described above under item 4), the display shows **INFO**, the day profile 1 (Monday), the flashing digits at 0:00 and the relevant temperature level: the program may be scrolled through with ◀▶ keys (switched to left and right), by half hours, viewing times and temperatures.



- 2- Press **OK** once or more to view the time profile of the following day/s.

Important! in this and subsequent conditions it is possible to go back to program selection by **pressing the SetT button for 4 sec.** (par. 10.4.2) without saving any setting.

- 3- **Keep OK pressed for 4 sec.** the programmable thermostat resumes normal operation following the profile of the chosen program.



Or modify the selected program as per the following paragraph.

10 - USER MENU

10.4.4 - MODIFY PROGRAM

There are 4 available programs, all freely programmable for every hour of the day (with half hour steps) and differently for every day of the week, on 3 different temperature levels: **t1** comfort (upper digits), **t2** activity (intermediate digits), **t3** economy (lower digits), plus one level of antifreeze temperature **t*** for the winter mode (digits not visible), or cooling system switched off for the summer mode.

1 - Should you wish to modify a program, from the **INFO** screen go to the desired day and scroll through the profile with the ◀ ▶ keys until displaying the time you wish to modify, in 30-minute steps (see previous paragraph).

2 - Press once or more the **SetT** key to select which new temperature level you wish to assign to the desired time: the modification is effective.

*Set point rotation starts from the set **t_x**, according to the diagram **t1, t2, t3, t***. The Set point in question and the digit of reference flash, the words **INFO POX** (PO1 in this case) will change to **SET POX** (modification mode). Note: if you go back to the original Set point (level) no modification will take place.*

3 - By pressing the ◀ ▶ keys the **new selected Set point** may be dragged to the next (or previous) half hour and/or hours; modify the temperature level or not as indicated under item 2.

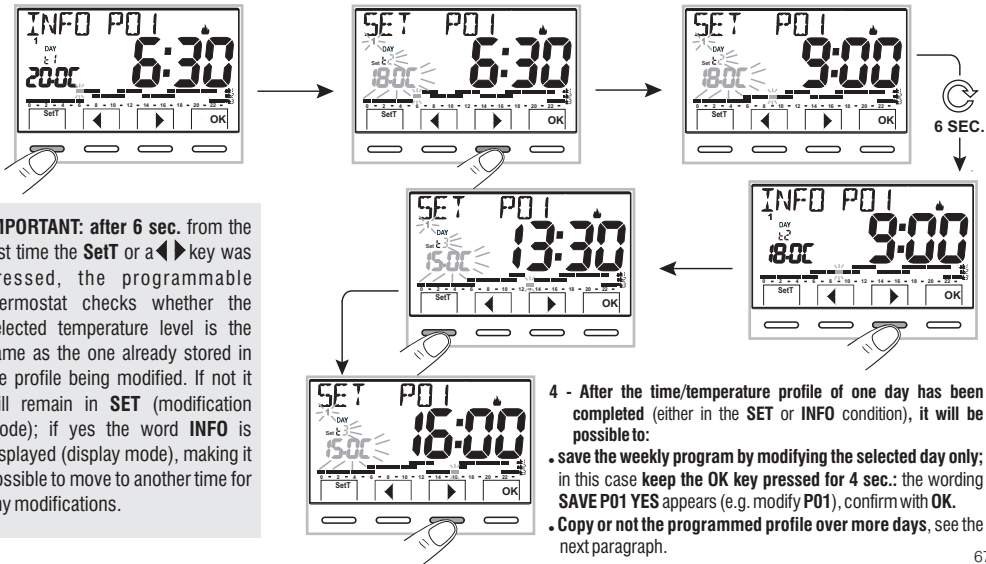

10 - USER MENU

10.4.5 - COPY OF THE MODIFIED DAY

After completing the modification of the temperature/time profile of one day (see previous paragraph) it is possible to copy it over one or more days. Press **OK**, confirmation will be asked whether to copy the modification over other days (**LOAD YES/LOAD NO**): choose the desired option with the **▲▼** keys and confirm with **OK**.

If **LOAD NO** is confirmed, no copy operation will be performed, the display will go back to the **INFO** screen showing the day after the modified one.

If **LOAD YES** is confirmed, you will be asked on what other days to copy the modification: press **OK** to confirm copying over the indicated day (e.g. **TUESDAY**) moving to the next day, whereas if you press **▶**, you will skip the next day and exclude it from copying. The sequence will be requested until completing the week, signalled by the wording **END**.

In this condition you may:

- Press **▶** to scroll through the week again, (press **OK** to disable a day you have previously selected by mistake).
- Press **OK** to confirm copy of the selected days and go back to the **INFO** screen displaying the first non modified day.
- Keep **OK** pressed for 4 sec.: the words **SAVE P01 YES** are displayed (e.g. modify **P01**); confirm with **OK**, the modified weekly program will be saved.

The programmable thermostat goes in normal operation (stand-by) following the new temperature/time profile.

If you do not wish to save, select with the **▲▼** keys **SAVE P01 NO** and confirm with **OK**, to go back to the **INFO** screen of the first subsequent non modified day.

example copy of Monday onto Tuesday and Thursday

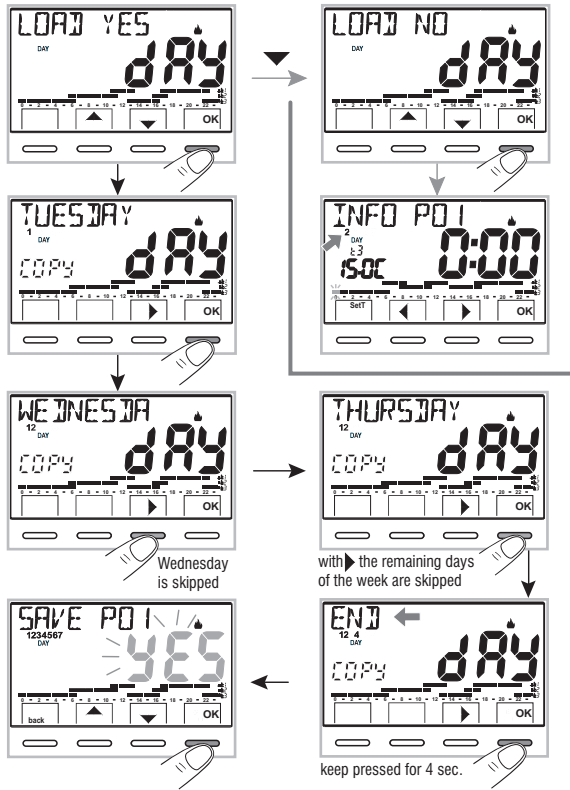

10 - USER MENU

10.5 - USER PASSWORD Menu

10.5.1 - Entering the user password

No code is set in the factory configuration.

1- Through the path **Menu ->**, select item **USER PASSWORD SET ->** and confirm with **OK**.

2- Use the **▲ ▼** keys, enter 4 digits (dashes not included) between **0000** and **9999**, individually confirm them with **«OK»**.

The programmable thermostat enters normal operation

From now on, the password will be required when the menu key is pressed.

Certain quickly activated functions may be used in any case from the normal operation condition (stand by) of the programmable thermostat (see chapter 7).

10.5.2 - Password modification or cancellation

Press **MENU**, and enter the previously set password; follow the procedure described above to access the User PASSWORD SET menu:

- **set 4 hyphens (- - - -)**, the password will be cancelled,
- **set another number** and it will be modified.

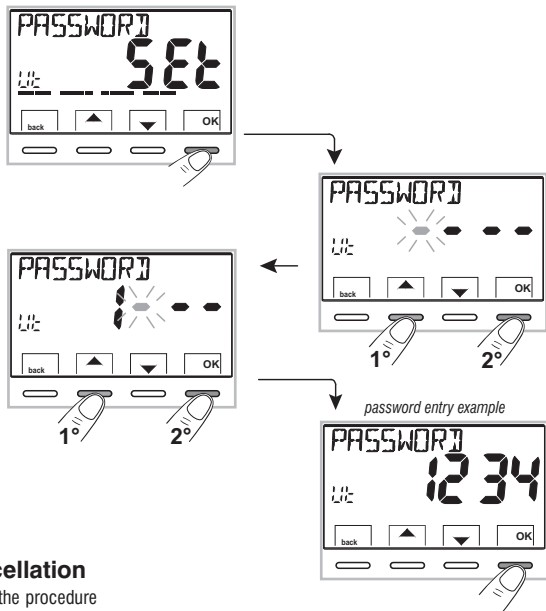

11 - CONFIGURATION MENU (installer)

11.1 - Access to configuration menu

ATTENTION: access to the configuration menu is recommended for the installer or experienced users since the modification of some settings might affect correct system operation.

Through the **Menu** -> *path* select the **CONFIGUR SET** menu and confirm with **OK**: access the 1st item **LANGUAGE SET** of the menu (see chapter 8 or the list of available items).



If only an installer password was entered the display requests entering the 4 digits, which may be selected using the ▲▼ keys; individually confirm them with «OK».

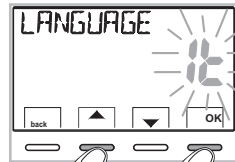
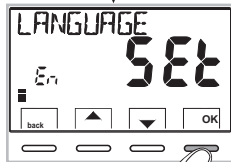
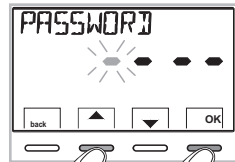

11.2 - CHANGE SET LANGUAGE

When **LANGUAGE SET** is displayed, press **OK** to confirm.

- Use the ▲▼ keys to select the desired language scrolling through available ones.
- Confirm by pressing **OK**.

The selectable languages are: ITALIAN = *It* (default), ENGLISH = *En*, FRENCH = *Fr*, GERMAN = *dE*, SPANISH = *ES*.

- Press the «back» key to exit.

11.3 - SET WINTER ❄️ OR SUMMER ☀️ MODE

The season may be changed by selecting an already set program for the other season (see par. 10.4.1/10.4.2), or through the **Menu** -> **CONFIGUR SET** -> *path* under item **SET SEASON** confirm with **OK**. Select with the ▲▼ keys the WINTER (heating) or SUMMER (cooling) mode and confirm with **OK**.

In this case the last program used for the season about to be set will be automatically selected.

Press the «back» key to exit.

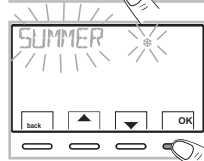
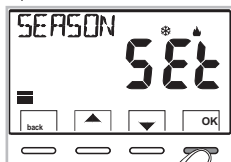

11 - CONFIGURATION MENU (installer)

11.4 - INSERTION/MODIFY: YEAR - MONTH - DAY - CURRENT TIME - AUTOMATIC DAYLIGHT SAVING / STANDARD TIME CHANGE

IMPORTANT: in order to be able to **WORK PROPERLY**, the programmable thermostat requires you to enter or update the **current** year, month, day, hour and minutes, automatic daylight saving/standard time change and vice versa (default EURO=Italy and central Europe).

a) The first time the programmable thermostat is switched on after confirming **EN** for the desired language.

b) From normal programmable thermostat operation, using the key sequence **Menu -> CONFIG SET**: selecting the option **TIME SET** and confirming with **OK**; it will be possible to **modify** at any time: the **current** date, hour and minutes, and set the desired automatic hour change function.

In both of the above cases, in sequence, it will be requested to enter/modify: **Year -> Month -> Day -> Hour minutes (time set) -> Time change** (see possible selections in the table).

Use the **▲▼** keys to set (if required) the current or desired values from time to time; at the end of each selection press **OK** to move to the next item.

i Press the **▲▼** impulse keys to increase or decrease by one unit, prolonged pressure activates rapid scrolling.

When **TIME SET** is displayed, press **«back»** to quit.

SUM/WIN Possible selections on the display	Summer switch +1h (daylight saving time)	Winter switch -1h (standard time)
(default) EUro (Central Europe UTC +1)	Last Sunday in March	Last Sunday in October
no	None	None
SEt	freely programmable IN Month / Day / Time	freely programmable OUT Month / Day / Time

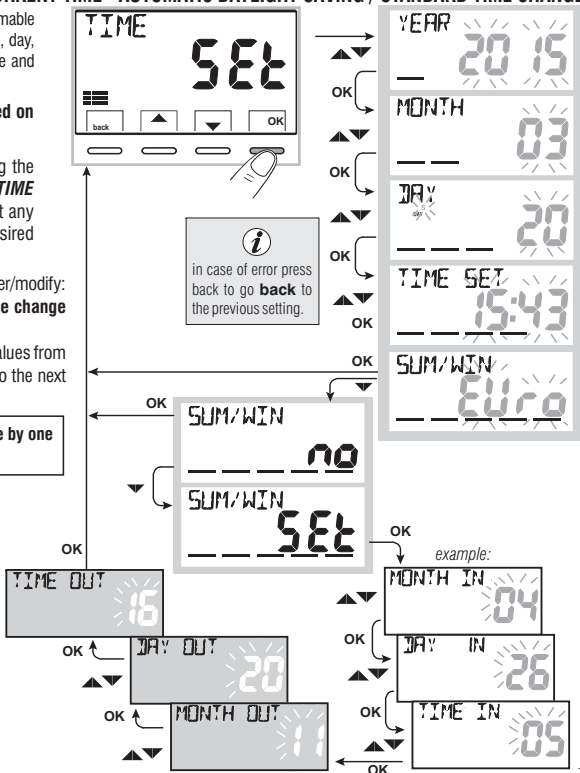

EN

11 - CONFIGURATION MENU (installer)

11.5 - TYPE TEMPERATURE ADJUSTMENT METHODS

The programmable thermostat is factory set to work in **THERMAL DIFFERENTIAL** mode **ON/OFF** with a preset thermal differential value (Hysteresis) of 0,3 °C.

Note: adjustable from 0,2 °C to 1,2 °C (from 0,3 °F to 2,1 °F).

The hysteresis value must be set according to the system's thermal inertia; a low value is recommended for systems with radiators made of e.g. cast iron and a high value for systems with fan coils.

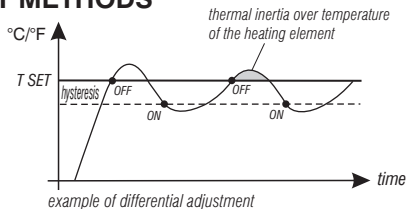

As opposed to the thermal differential, the temperature can be adjusted **MODULATING PROPORTIONALLY (PROP)** setting cycles from 7 to 20 minutes (default 10 minutes).

This system maintains the desired temperature more stable, whilst increasing the user's comfort sensation and saving on energy consumption.

A long cycle is recommended for systems with high thermal inertia (cast iron radiators, floor systems) and a short cycle for systems with low thermal inertia (fan coils).

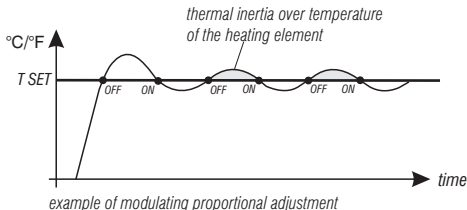

11.5.1 - SELECTION OF THE TEMPERATURE ADJUSTMENT MODE (DIFFERENTIAL ON/OFF OR PROPORTIONAL)

Through the path **Menu-> CONFIGUR SEI->**, select item **RULE SEI**. Press **OK** to confirm.

It will be possible to select temperature adjustment mode between **Thermal differential (On:OFF)** factory setting or **Modulating proportional (PrOP)** operation.

Use the **▲▼**, keys to select the desired temperature adjustment mode. After making your choice press **OK** to confirm and display the screen to set **HYSTERESIS** if you have opted for **On:OFF**, or to set the **PERIOD** if you have opted for **PrOP** (see next paragraphs: 11.5.2 and 11.5.3).

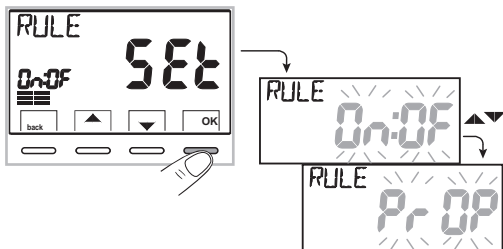

11 - CONFIGURATION MENU (installer)

11.5.2 - Setting hysteresis for thermal differential ON-OFF

- Through the path *Menu* -> *CONFIGUR SET* -> *RULE SET* -> select *On:OFF*, then press **OK**.
- With the keys ▲▼ enter the desired hysteresis value (values may be set from 0.2°C to 1.2°C / from 0.3°F to 2.1°F - default 0.3°C/0.4°F).
- Press **OK** to confirm.
- Press the **back** key to exit.

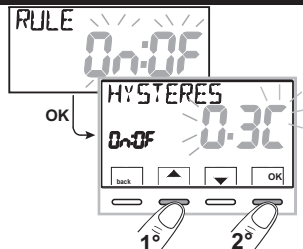

11.5.3 - Setting period duration for modulating Proportional

- Through the path *Menu* -> *CONFIGUR SET* -> *RULE SET* -> select *PrOP*, then press **OK**.
- With the ▲▼ keys enter the duration of the desired period (settable from 7 to 20 minutes, default 10 min.).
- Press **OK** to confirm.
- Press the **back** key to exit.

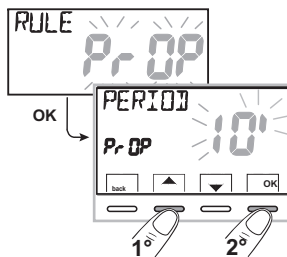

11.6 - CHANGE UNIT OF MEASURE FOR TEMPERATURE READING

The programmable thermostat is pre-set in the factory to display temperatures in degrees Centigrade (Celsius), it is possible to switch to the Fahrenheit scale or vice versa with the following procedure:

- Through the path *Menu* -> *CONFIGUR SET* -> select *UNIT SET* then press **OK**.
- Select the desired unit of measure with the ▲▼ keys: °C or °F, then press **OK** to confirm.

All temperature set points will be updated according to the new scale.

- Press the **back** key to exit.

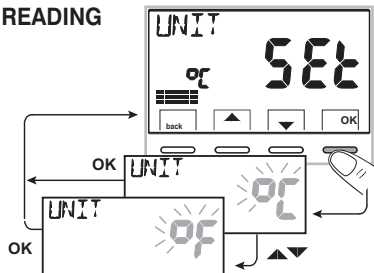

11 - CONFIGURATION MENU (installer)

11.7 - CORRECTION OF ROOM TEMPERATURE READING

If for any reason the programmable thermostat must be installed in a position where the measured room temperature might be affected (e.g. perimeter wall which is on average colder in winter and warmer in summer than the rest of the dwelling) the device has 2 separate parameters to adjust the room temperature measured in the **Winter** and **Summer** modes.

- Through the path **Menu** -> **CONFIGUR SET** -> select item **OFFSET Set**.

Press **OK** to confirm.

OFFSET for winter mode (♣)

The display alternates the empty fields to be inserted (- - -) with the current temperature value.

- Use the ▲ key to enter positive values, the ▼ key to enter negative values (sign «-»).

Possible correction -3.0 °C (-5.4 °F) ÷ 3.0 °C (5.4 °F)

default 0.0 °C/°F = - - - -

At each selection the display will show the new correction value (e.g.: 0.6°C) alternated to the detected temperature value (e.g.: 21.2°C).

- After performing the correction press «**OK**».

The display shows the **OFFSET for the Summer mode** (⊛); proceed with the correction as per the above procedure or press **back** to quit.

-  to cancel any previously set temperature corrections take **OFFSET** back to - - - -.

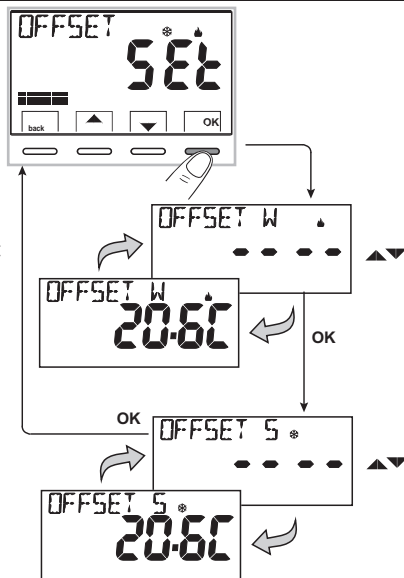

11.8 - MAX AND MIN SET TEMPERATURE LOCK (Winter and Summer mode)

In certain programmable thermostat installations (public buildings, hotels, etc.) it might be useful to limit the maximum and minimum temperature set points. This avoids incorrect settings by unauthorised personnel (energy savings).

It is possible to limit (lock) the maximum, minimum or both temperature values settable on the programmable thermostat. The restriction may be applied either to the **Winter** or **Summer** mode.

11 - CONFIGURATION MENU (installer)

• Through the path **Menu -> CONFIGUR SET ->**, select item **LOCKS SET**. Press **OK** to confirm.
In a sequential manner it is possible to set maximum temperature locks (**t1 comfort**) and/or minimum (**t2 antifreeze**) for the **winter mode** (♣) and/or maximum temperature (**t1 comfort**) and/or minimum (**t3 economy**) for the **Summer mode** (*).

If no locks have been entered yet, the display shows empty flashing fields (---).

- Use the ▲▼, keys to set the desired temperature lock values from time to time.
- Upon completing each setting press **OK** to confirm and move to the next lock item.

Press the **OK** impulse key to move to a different item. Press the **back** key to exit.

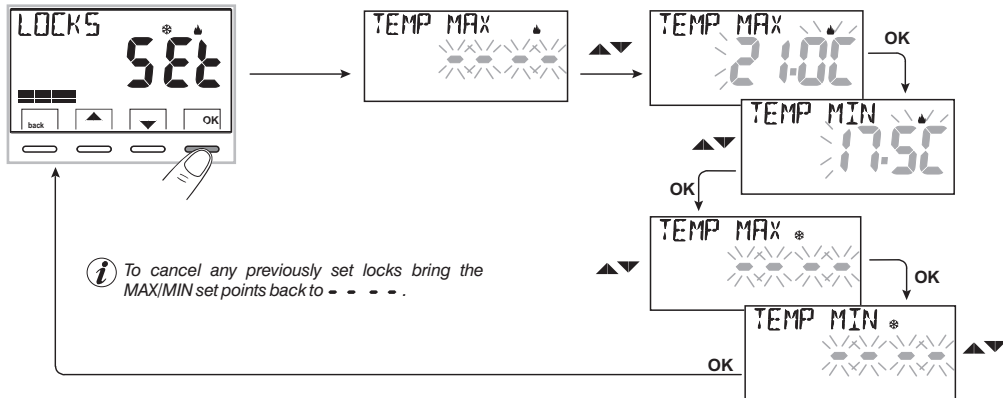

General rule

If **Set temperature t1** (comfort) is **greater than the maximum entered lock**, it will level out with it.

If **Set temperature t2** or **t3** is **less than the minimum entered lock**, it will level out with it.

The following rule will apply to all other temperatures: WINTER (♣) = $t1 > t2 > t3 > t^*$ - SUMMER (*) = $t1 < t2 < t3$

During programmable thermostat operation, the user may not set a **Set t** higher or lower than the max and min. locks entered.

The display will signal impossibility to perform the operation by displaying **LOCK**.

The maximum and/or minimum locks will also be applied to **independent Set t** of the following programmable thermostat operation modes: temporary and permanent override, Holiday Program.

11 - CONFIGURATION MENU (installer)

11.9 - CONNECTION TO EXTERNAL CONTACT FOR REMOTE PROGRAMMABLE THERMOSTAT SWITCHING ON/OFF



Before enabling any item of the «INPUT» menu listed below ensure you have connected an external contact to terminals 8 and 9 (AUX).

A remote device may be connected to the programmable thermostat (e.g. telephone programmer, hourly switch, switch) able to remotely enable/disable the programmable thermostat.

Through the path **Menu -> CONFIGUR SET ->**, select item **INPUT Set**. Press **OK** to confirm.

Various operation modes may be selected depending on the type of contact free from potential (NO or NC) and type of device connected to the terminals **8** and **9** «AUX» (see par. 5.4 electrical connections):

- **INPUT nO** = input exclusion (factory setting);
- **PHONE nC** = for «Normally Closed» contact of a telephone Programmer;
- **PHONE nA** = for «Normally Open» contact of a telephone Programmer;
- **DUTY nA** = for «Normally Open» contact e.g.: switch;
- **DUTY nC** = for «Normally Closed» contact e.g.: switch.

Note: to exclude the previously enabled input, select the INPUT nO screen with the **▲▼** keys, confirming with the **OK** key. Press **back** to exit.

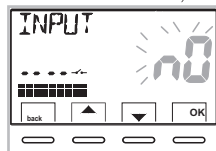
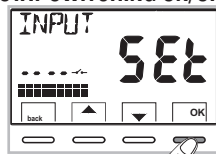



11.9.1 - ACTIVATION / DISABLING WITH A TELEPHONE PROGRAMMER



After connecting the Telephone programmer (optional) to the programmable thermostat or other control device, it will be possible to select the **nC (normally closed contact)** or **nA (normally open contact «NO»)** contact type setting on the telephone programmer.

Through the path: **Menu key -> CONFIGUR SET -> display item INPUT SET**, press «**OK**» and with keys **▲▼** choose item **PHONE nC** or **PHONE nA**. Press «**OK**» to confirm. Press the **back** key to exit.



e.g. Telephone programmer (NC contact)	Programmable thermostat operation
 Contact closure	in OFF mode with t* antifreeze
 Contact opening	in permanent override mode with t(1) comfort



e.g. Telephone programmer (NO contact)	Programmable thermostat operation
 Contact closure	in permanent override mode with t(1) comfort
 Contact opening	in OFF mode with t* antifreeze

11 - CONFIGURATION MENU (installer)

11.9.1a - Example of remote programmable thermostat switching on/off, connected to a telephone programmer with «nA» contact (NO normally open).

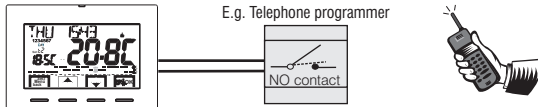

- **Programmer contact closure** (status change): **causes permanent comfort override** and displaying associated symbols/setpoints and the icon “” flashing, indicating incoming telephone override.

After that it will be possible to change the operation mode on the spot by manually acting on the programmable thermostat keypad, even if the telephone programmer contact remains closed; at the first change the icon “” becomes steady to indicate the end of the telephone override status and displays contact status still closed.

- **Programmer contact opening** (status change): **causes operation status override OFF** (par. 10.3 - Programmable thermostat disabling) with antifreeze function unless it is disabled; the display shows **OFF** (steady) and icon “” flashing, indicating incoming telephone override.

After that it will be possible to go back to normal programmable thermostat operation by pressing the  key, the icon “” will go out indicating the end of telephone override.

Note: contact opening and closure controls are operative within 10 sec.

Note: if the user does not remember the status in which the programmable thermostat and/or the programmer are, it is possible to receive by telephone the status of the control output of the programmer; if in doubt about possible manual changes made after the last telephone override, it is appropriate to make a double switch to reset the programmable thermostat to a certain state of telephone override, regardless of manual operations performed on site.

Example: if you have to override to comfort and you have doubts about the status of the programmer, you should perform an opening-closing of the contact, vice versa to override to OFF/antifreeze you must perform closing-opening of the contact.

11 - CONFIGURATION MENU (installer)

11.9.2 - «nA» Duty - for normally open contact (NO)

ATTENTION: to the 8 and 9 AUX terminals, only connect switches and contacts with insulation suitable to work at 230Vac mains voltage.

By selecting this function it is possible to connect a NO remote contact which upon closing sets the programmable thermostat in the **OFF** mode with antifreeze temperature t^* , unless it has been previously disabled.



In this condition it will not be possible to act on the programmable thermostat keys to change operation status.

Open the contact and the programmable thermostat resumes normal operation from the program active before overriding.

From path **Menu** key -> **CONFIGUR SET** -> **INPUT SET** -> select item **nA DUTY**.

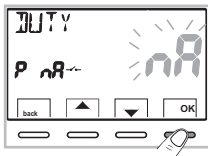
Press «**OK**» to confirm. Press the **back** key to exit.



e.g. Switch	Programmable thermostat operation
 Contact closure	in OFF mode with t^* antifreeze
 Contact opening	operation from running program

Note: contact opening and closure controls are operative within 10 sec.

11.9.3 - «nC» DUTY - for normally closed contact (NC)

Do not enable the nC DUTY item prior to connecting a switch or other device that allows change of state from **OFF** mode to automatic operation (running program) and vice versa to terminals 8 and 9 (AUX).

ATTENTION: only connect switches and contacts with insulation suitable to work at 230Vac mains voltage.

By selecting this function it is possible to connect a NC remote contact which upon opening sets the programmable thermostat in the **OFF** mode with antifreeze temperature t^* , unless it has been previously disabled.



In this condition it will not be possible to act on the programmable thermostat keys to change operation status.

Close the contact and the programmable thermostat resumes normal operation from the program active before overriding.

From path **Menu** key -> **CONFIGUR SET** -> **INPUT SET** -> select item **nC DUTY**.

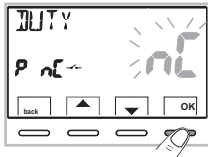
Press «**OK**» to confirm. Press the **back** key to exit.



e.g. Switch	Programmable thermostat operation
 Contact closure	operation from running program
 Contact opening	in OFF mode with t^* antifreeze

Note: contact opening and closure controls are operative within 10 sec.

11 - CONFIGURATION MENU (installer)

11.10 - DESCALING CYCLE

If the function is activated, the programmable thermostat activates every day of the year at 12:00, for 2 minutes.

It activates the controlled device (pump, valve etc.) to prevent scaling or jamming caused by prolonged inactivity.

i The programmable thermostat activates only if the connected load was never switched on in the previous 24 hours.

From path **Menu key -> CONFIGUR SET -> PUMP ON SET ->** press «OK» and with the ▲▼ keys select the desired item: **PUMP ON n0** (NO) or **PUMP ON 2'**.

Press «OK» to confirm. Press the **back** key to exit.

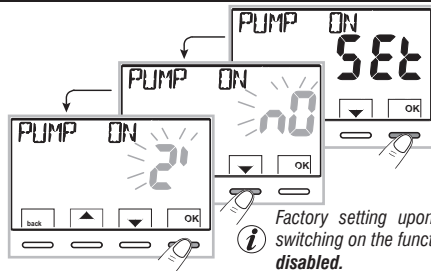

11.11 - DISPLAY CONTRAST ADJUSTMENT

8 adjustment levels are available. Level 6 is set in the factory. From path **Menu key -> CONFIGUR SET ->** use ▲▼ keys to select item **CONTRAST SET**.

Press **OK** to confirm.

Select the desired level with the ▲▼ keys.

The contrast variation obtained will be visible at every selection.

Press **OK** to confirm. Press the **back** key to exit.

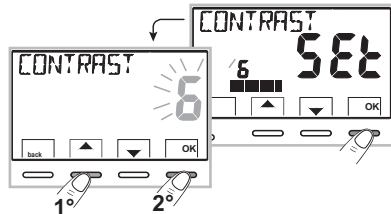

11.12 - DISPLAY AND KEY BACK-LIGHTING

It lets you enable or disable timed display and key backlighting.

From path **Menu key -> CONFIGUR SET ->** use ▲▼ keys to select item **BACKLIGHT SET**. Press **OK** to confirm

With the ▲▼ keys select the desired item: backlight always on **YES**, timed backlighting **6sec** or disabled backlighting **n0** (NO). Press **OK** to confirm. Press the **back** key to exit.

Note: with the backlight set always on, the words in the selection and navigation keys will also always be visible.

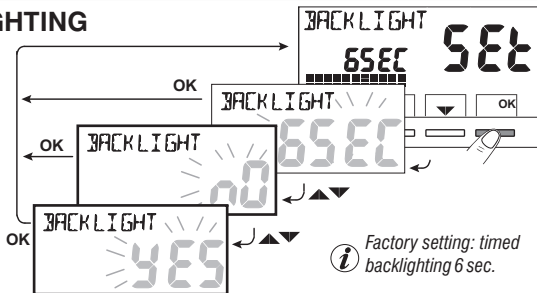

EN

11 - CONFIGURATION MENU (installer)

11.13 - ENTERING AND MANAGING PASSWORDS

Some functions of this programmable thermostat may be protected by a user Password (**Ut**) and/or installer (**Inst**), so that they may be only modified by authorised persons. No password is active in factory settings.

11.13.1 - ENTERING THE NEW PASSWORD

- From the path **Menu key** -> **CONFIGUR Set** -> **PASSWORD SET** -> press «OK» to access the screen to create a secret **User** code (**PASSWORD SET Ut**), confirm with **OK**, or select item **PASSWORD SET Inst** with the **▲▼** keys, and confirm with **OK** to create the **Installer** code.
- Using the **▲▼** keys, enter 4 digits (dashes not included) between **0000** and **9999**, individually confirm them with «OK». Press the **back** key to exit.

The «**User**» password lets you access available functions through the **Menu** key. If an installer password is also present the **CONFIGUR SET** menu may not be accessed.

The «**Installer**» password lets you access all «**Configurations**» (**CONFIGUR SET**) menu functions as well as **User** settings.

-  With a password, certain quickly activated functions may still be used (see chapter 7).

11.13.2 - PASSWORD MODIFICATION OR CANCELLATION

When required, enter the previously created User or Installer password, follow the above procedure and access item **PASSWORD SET Ut** or **Inst** :

- enter 4 hyphens (---) to cancel the password
- enter 4 new digits to modify the password

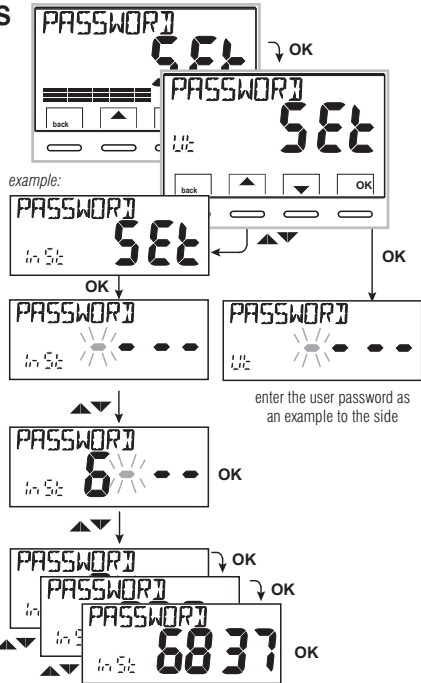

enter the user password as an example to the side



Information reserved to installer or expert user only

in the event of forgotten password enter the reset code **0927** when user or installer access is requested.
The secret user or installer code will be cancelled.

11 - CONFIGURATION MENU (installer)

11.14 - RESTORE (RESET)

IMPORTANT! The RESTORE (Reset) operation is recommended for the installer or expert user. In fact, this operation deletes many previous settings and programs carried out also according to the type of system.

- The operation may be carried out following the path **Menu key -> CONFIGUR Set ->** using keys ▲▼ select item **RESTORE Set** confirm with **OK**.
The display will ask to choose between restore «**YES**» and «**NO**».
- Use the ▲▼ keys, to select then press **OK** to confirm.
- If you opt for **NO** the display exits the function and goes back to the initial **RESTORE Set** screen. Press the **back** key to exit.
- If you confirm **YES «RESTORE»** will be displayed for 3 seconds, then the system will restart and display the language screen.
- Use the ▲▼ keys to select the desired language. Confirm by pressing **OK**.
- **To make the programmable thermostat operational** displaying the normal operation screen, it is mandatory to set or confirm: current date, hour, minutes, daylight saving time/standard time change (see complete procedure in par. 11.4).

important: the programmable thermostat restores many factory settings (default) with the exception of some special items that use the last set value (see summary table in chapter 2).

 The RESTORE operation deletes any user and/or installer password entered.

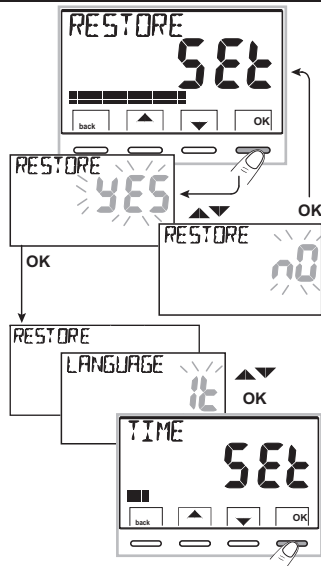

11.15 - SYSTEM SOFTWARE INFORMATION

Following the path **key Menu -> CONFIG SET ->**, using the keys ▲▼ display the **INFO SW** entry to obtain informations about the installed firmware. Press the **back** key to return to the previous menu or press **OK** to exit the menu.

 This information is useful in the event of request for technical support.

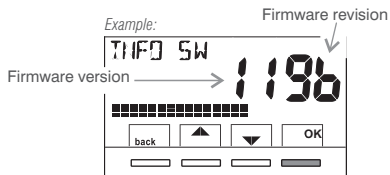

EN



A series of horizontal lines for writing, consisting of 12 evenly spaced lines that span the width of the page.