



blumfeldt



Gartenkamin

Garden Fireplace

Cheminée de jardin

Chimenea de jardín

Camino da giardino

10032987

Sehr geehrter Kunde,

wir gratulieren Ihnen zum Erwerb Ihres Gerätes. Lesen Sie die folgenden Hinweise sorgfältig durch und befolgen Sie diese, um möglichen Schäden vorzubeugen. Für Schäden, die durch Missachtung der Hinweise und unsachgemäßen Gebrauch entstehen, übernehmen wir keine Haftung. Scannen Sie den folgenden QR-Code, um Zugriff auf die aktuellste Bedienungsanleitung und weitere Informationen rund um das Produkt zu erhalten:



INHALTSVERZEICHNIS

Sicherheitshinweise 4
Kleinteile 5
Zusammenbau 6
Reinigung und Pflege 7

English 9
Français 15
Español 21
Italiano 27

HERSTELLER

Chal-Tec GmbH, Wallstraße 16, 10179 Berlin, Deutschland

SICHERHEITSHINWEISE









WARNUNG

Erstickungsgefahr! Der Gartenkamin ist nur zur Nutzung im Freien bestimmt. Er darf nicht in Gebäuden, Garagen oder anderen geschlossenen Bereichen verwendet werden. Es können sich giftige Dämpfe bilden, die zum Ersticken führen.

- Die Feuerstelle ist nicht für gewerbliche Zwecke geeignet.
- Die Feuerstelle darf nur von Erwachsenen verwendet werden. Kinder und Haustiere müssen einen sicheren Abstand einhalten.
- Verwenden Sie zum Anzünden kein Benzin, Brennspritus, Feuerzeugbenzin oder Alkohol.
- Benutzen Sie die Feuerstelle nicht, bevor sie nicht vollständig zusammengebaut wurde und alle Teile fest sitzen.
- Verwenden Sie die Feuerstelle nicht auf Untergründen aus Holz oder anderen brennbaren Materialien.
- Leeren Sie die Feuerstelle nach jeder Verwendung. Lassen Sie eine dünne Ascheschicht darin, um den Boden zu schützen. Nehmen Sie die Asche erst heraus, wenn die Kohle komplett abgebrannt und die Asche abgekühlt ist.
- Fassen Sie den Kamin erst an, wenn er komplett abgekühlt ist; Tragen Sie während dem Betrieb hitzebeständige Handschuhe.
- Verstauen Sie den Kamin erst wenn er komplett abgekühlt ist und die Asche entsorgt wurde.
- Verwenden Sie immer Werkzeuge und hitzebeständige Handschuhe, wenn Sie Brennmaterial hinzufügen oder den Kamin bewegen.
- Lassen Sie den Kamin während der Benutzung nicht unbeaufsichtigt.
- Während der Benutzung kann heiße Glut aus dem Kamin fallen.
- Überladen Sie den Kamin nicht mit Brennmaterial. Fügen Sie erst dann neues Brennmaterial hinzu, wenn das Feuer heruntergebrannt ist. Wenn ein Teil der Feuerschale rot glüht, ist sie überladen.
- Legen Sie das Brennmaterial nicht direkt auf den Boden des Kamins.
- Halten Sie den Brennstoff von Wand der Feuerstelle fern, da die Wand von hohen Temperaturen beschädigt werden kann.
- Atmen Sie den Rauch nicht ein und lassen Sie ihn nicht in die Ihre Augen kommen.
- Untersuchen Sie die Feuerstelle vor der Benutzung auf Beschädigungen.
- Durch die Benutzung kann sich die Metalloberfläche leicht verfärben.

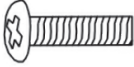
KLEINTEILE

Teil	Beschreibung	Bild	Stk.
A	Regenschutzdeckel		1
B	Oberer Kamin		1
C	Unterer Kamin		1
D	Basis		1
E	Beine		1
F	Schrauben M6*15		1
G	Muttern		1

ZUSAMMENBAU

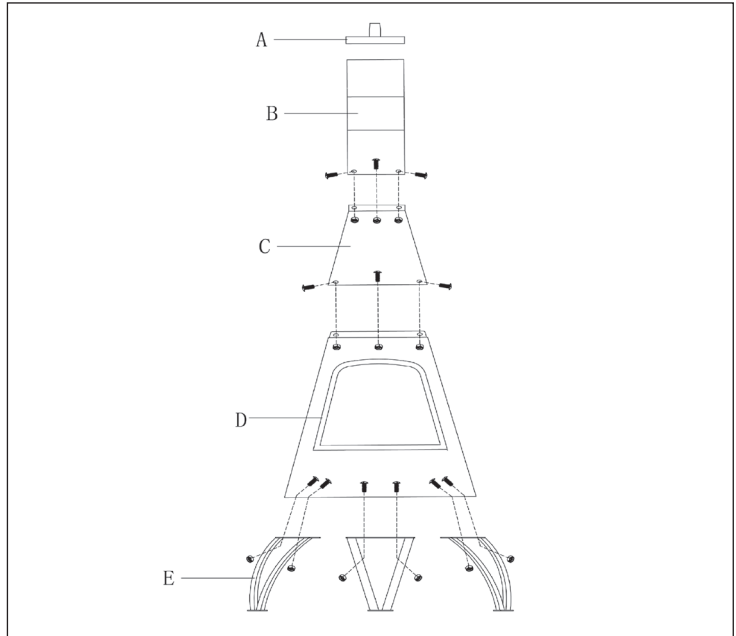

1. Montieren Sie die Beine (E) mit 6 Schrauben M6*15 (F) und Muttern (G) an der Basis (D).
2. Montieren Sie den unteren Kamin (C) mit 3 Schrauben M6*15 (F) und Muttern (G) an der Basis (D).
3. Montieren Sie den oberen Kamin (B) mit 3 Schrauben M6*15 (F) und Muttern (G) am unteren Kamin (C).
4. Setzen Sie den Regenschutzdeckel (A) auf den oberen Kamin (B) und ziehen Sie alle Schrauben fest. Die Montage ist abgeschlossen.

So entzünden Sie das Feuer

Legen Sie Holzscheite auf das Kohलगitter.

Hinweis: Achten Sie darauf, dass das Holz mittig auf dem Gitter liegt und nicht bis an den Rand des Gitters reicht. Das Holz sollte nicht zu hoch gestapelt werden.

Legen Sie dann leichte, trockene Holzsplitter unter die Holzscheite.

REINIGUNG UND PFLEGE



VORSICHT

Verbrennungsgefahr! Lassen Sie den Gartenkamin vollständig abkühlen, bevor Sie ihn auf Schäden untersuchen oder reinigen.

Den Gartenkamin auf Schäden untersuchen

Überprüfen Sie den Gartenkamin regelmäßig auf Schäden, um die Produktsicherheit und eine längere Lebensdauer zu gewährleisten.

1. Überprüfen Sie alle Teile, um sicherzustellen, dass sie fest sitzen.
2. Prüfen Sie die Komponenten auf Beschädigungen und Rost.
3. Wenn Sie Schäden an einer Komponente feststellen, lassen Sie den Kamin reparieren, bevor Sie ihn weiter benutzen.

Reinigung

- Versichern Sie sich, dass das Feuer vollständig gelöscht ist, wenn Sie den Gartenkamin nicht mehr verwenden.
- Stellen Sie sicher, dass das Feuer vollständig gelöscht ist und der Kamin abgekühlt ist, bevor Sie die Asche entfernen
- Verwenden Sie ein feuchtes Baumwolltuch, um Ruß von der Netzabdeckung und der Schornsteinkappe zu entfernen. Reinigen Sie den Kamin regelmäßig, um eine lange Lebensdauer zu gewährleisten.

Hinweis: Nach mehrmaligem Gebrauch kann sich die Oberfläche verfärben.

- Reinigen Sie den Kamin erst, wenn das Feuer vollständig ausgebrannt und der Kamin abgekühlt ist.
- Verwenden Sie keinen Ofenreiniger oder Scheuermittel, da diese das Produkt beschädigen können.
- Reinigen Sie die Außenseite mit Wasser und einem milden Geschirrspülmittel.
- Verwenden Sie bei hartnäckigen Flecken einen Reiniger auf Zitrusbasis und eine Nylon-Bürste.

Dear Customer,

Congratulations on purchasing this equipment. Please read this manual carefully and take care of the following hints to avoid damages. Any failure caused by ignoring the items and cautions mentioned in the instruction manual is not covered by our warranty and any liability. Scan the QR code to get access to the latest user manual and other information about the product



CONTENT

Safety Instructions 10
Hardware Contents 11
Assembly 12
Cleaning and Care 13

PRODUCER

Chal-Tec GmbH, Wallstraße 16, 10179 Berlin, Germany

SAFETY INSTRUCTIONS









WARNING

Risk of suffocation! This fire pit is for outdoor use only and shall not be used in a building, garage or any other enclosed area. Toxic carbon monoxide fumes can accumulate and cause asphyxiation.

- This fire pit is not for commercial use.
- This fire pit should only be used by adults and all children and pets should be kept at a safe distance.
- Do not use petrol, white spirit, lighter fluid, alcohol or other similar chemicals to light a fire as a rapid increase in temperature could damage the fire pit. This fire pit is only suitable for use with charcoal, untreated wood or dry logs. Do not use coal.
- Do not use this fire pit until it is completely assembled and all parts are securely fastened and tightened.
- Do not use the fire pit on decking or any other flammable surfaces such as dry grass, wood chips, leaves.
- Always empty this fire pit after use. Leave a thin layer of ash to protect the bottom. Do not remove ashes or charcoal until they are completely and fully extinguished.
- Do not touch the fire pit until it is completely cooled unless you are wearing heat resistant gloves as it is hot when in use.
- Do not handle or move the fire pit when in use as it is hot.
- Do not attempt to store the fire pit until all ashes and charcoals are completely extinguished.
- Always use a safety tool and heat resistant gloves when adding or moving fuel.
- Do not leave a burning fire unattended.
- Fire hazard-Hot embers may emit while in use.
- Do not overload the fire pit with fuel. Do not add additional fuel until the fire burns down. If a portion of the fire bowl is growing red, it is overloaded.
- Do not burn fuel directly on the fire bowl base.
- Do keep the fuel away from the wall of the fire pit as the high temperature may damage it.
- Avoid breathing smoke from the fire and avoid getting it into your eyes.
- Always thoroughly inspect the fire pit before use.
- A slight discolouration of finish may occur after use.

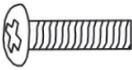
HARDWARE CONTENTS

Part	Description	Picture	Qty
A	Rain Lid		1
B	Top Funnel		1
C	Bottom Funnel		1
D	Main Body		1
E	Legs		1
F	Bolts M6*15		1
G	Nuts		1

ASSEMBLY

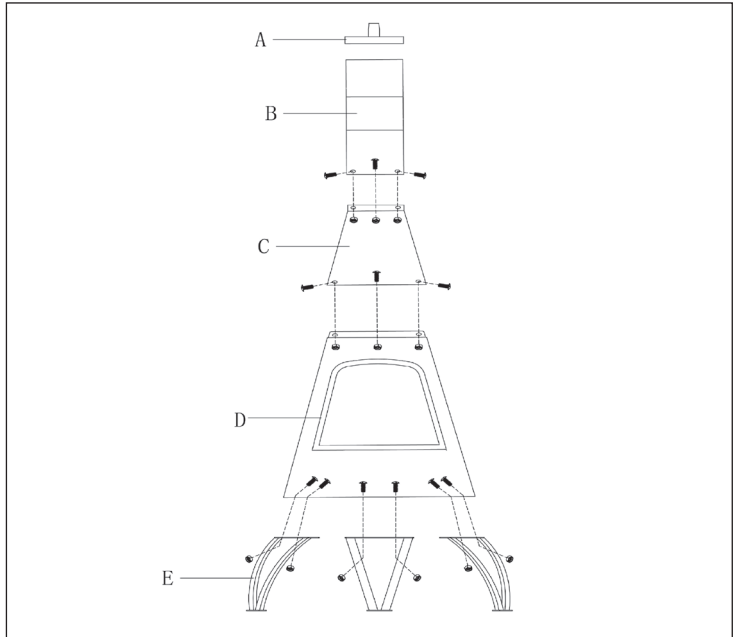

1. Assemble Legs (E) to Main Body (D) with 6pcs-M6 x 15 Bolts (F) and Nuts (G).
2. Assemble Bottom Funnel (C) to Main Body (D) with 3pcs- M6 x 15 Bolts (F) and Nuts (G).
3. Assemble Top Funnel (B) to Bottom Funnel (C) with 3pcs- M6 x 15 Bolts (F) and Nuts (G).
4. Put Rain Lid (A) on Top Funnel (B).Now check and tighten all fixings, assembly is complete.

Lighting instructions

Place logs on the coal grid.

Note: Make sure that the wood lies centrally on the grille and does not reach to the edge of the grille. The wood should not be stacked too high.

Then place light, dry wood chips under the logs.

CLEANING AND CARE



CAUTION

Danger of burns! Allow the garden fireplace to cool completely before inspecting or cleaning it for damage.

Inspect the garden fireplace for damage

Check the garden fireplace regularly for damage to ensure product safety and a longer service life.

1. Check all parts to make sure they are tight.
2. Check the components for damage and rust.
3. If you find damage to any component, have the heater repaired before continuing to use it.

Cleaning

- Make sure that the fire is completely extinguished when you no longer use the garden fireplace.
- Make sure that the fire is completely extinguished and the fireplace has cooled down before removing the ashes.
- Use a damp cotton cloth to remove soot from the net cover and chimney cover. Clean the fireplace regularly to ensure a long service life.

Note: The surface may discolour after repeated use.

- Do not clean the fireplace until the fire has completely burnt out and the fireplace has cooled down.
- Do not use oven cleaner or scouring agents, as these can damage the product.
- Clean the outside with water and a mild dishwashing liquid.
- For stubborn stains, use a citrus-based cleaner and a nylon brush.

Chère cliente, cher client,

Toutes nos félicitations pour l'acquisition de ce nouvel appareil. Veuillez lire attentivement et respecter les instructions de ce mode d'emploi afin d'éviter d'éventuels dommages. Nous ne saurions être tenus pour responsables des dommages dus au non-respect des consignes et à la mauvaise utilisation de l'appareil. Scannez le QR-Code pour obtenir la dernière version du mode d'emploi et à d'autres informations concernant le produit :



SOMMAIRE

Consignes de sécurité 16
Petits éléments 17
Assemblage 18
Nettoyage et entretien 19

FABRICANT

Chal-Tec GmbH, Wallstraße 16, 10179 Berlin, Allemagne.

CONSIGNES DE SÉCURITÉ









MISE EN GARDE

Risque d'étouffement ! La cheminée de jardin est conçue pour usage extérieur seulement. Elle ne doit pas être utilisée dans un bâtiment, garage ou autre espace clos. Il peut se former des fumées toxiques qui provoquent l'étouffement.

- La cheminée ne convient pas à un usage commercial.
- La cheminée ne doit être utilisée que par des adultes. Les enfants et les animaux de compagnie doivent garder une distance de sécurité.
- N'utilisez pas d'essence, d'alcool à brûler, de liquide léger ou d'alcool pour l'éclairage.
- N'utilisez pas la cheminée tant qu'elle n'est pas complètement assemblée avec toutes les pièces bien serrées.
- N'utilisez pas la cheminée sur du bois ou d'autres matériaux combustibles.
- Videz la cheminée après chaque utilisation. Laissez une fine couche de cendres pour protéger le sol. Ne retirez les cendres que lorsque le charbon a complètement brûlé et que les cendres se sont refroidies.
- Ne touchez pas la cheminée tant qu'elle n'a pas complètement refroidi ; portez des gants résistants à la chaleur pendant le fonctionnement.
- Ne rangez la cheminée que lorsqu'elle est complètement refroidie et que les cendres ont été éliminées.
- Utilisez toujours des outils et des gants résistants à la chaleur lorsque vous ajoutez du combustible ou que vous déplacez la cheminée.
- Ne laissez pas la cheminée sans surveillance pendant l'utilisation.
- Les braises chaudes peuvent tomber de la cheminée pendant leur utilisation.
- Ne surchargez pas la cheminée avec du combustible. Ajoutez du nouveau combustible seulement lorsque le feu a brûlé. Si une partie du braséro rougeoie, cela indique qu'il est surchargé.
- Ne posez pas le combustible directement sur le fond du foyer.
- Éloignez le combustible de la paroi de la cheminée, car les hautes températures peuvent endommager la paroi.
- Ne respirez pas la fumée et ne la laissez pas entrer dans vos yeux.
- Inspectez la cheminée pour vous assurer qu'elle n'est pas endommagée avant de l'utiliser.
- La surface métallique peut légèrement se décolorer au fur et à mesure de l'utilisation.

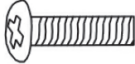
PETITS ÉLÉMENTS

Pièce	Description	Figure	Qté
A	Couvercle de protection contre la pluie		1
B	Cheminée supérieure		1
C	Cheminée inférieure		1
D	Base		1
E	Pieds		1
F	Vis M6*15		1
G	Ecrous		1

ASSEMBLAGE

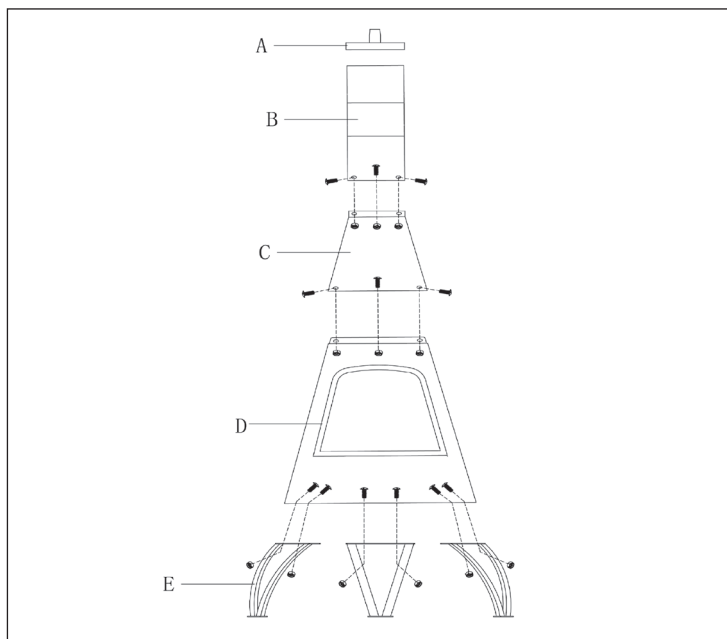

- 1 Assemblez les pieds (E) à la base (D) avec 6 M6 * 15 (F) et les écrous (G).
- 2 Installez la cheminée inférieure (C) sur la base (D) à l'aide de 3 vis M6 * 15 (F) et d'écrous (G).
- 3 Installez la cheminée supérieure (B) sur la cheminée inférieure (C) à l'aide de 3 vis M6 * 15 (F) et d'écrous (G).
- 4 Placez la protection anti-pluie (A) sur la cheminée supérieure (B) et serrez toutes les vis. L'assemblage est terminé.

Allumage du feu

Posez les bûchettes de bois sur la grille de charbon.

Remarque : Veillez à ce que le bois soit centré sur la grille et n'atteigne pas le bord de la grille. Le bois ne doit pas être empilé trop haut.

Ensuite, placez des copeaux de bois secs et légers sous les bûchettes.

NETTOYAGE ET ENTRETIEN



ATTENTION

Risque de brûlure ! Laissez la cheminée refroidir entièrement avant de l'examiner pour rechercher d'éventuels défauts ou de la nettoyer.

Contrôle du bon état de la cheminée

Vérifiez régulièrement la cheminée du jardin pour déceler tout dommage afin d'assurer la sécurité du produit et une plus longue durée de vie.

1. Vérifiez les poignées pour vous assurer qu'elles sont bien serrées.
2. Vérifiez que les éléments sont exempts de dommages et de rouille.
3. Si vous remarquez des dommages sur un élément, faites réparer la cheminée avant de continuer à l'utiliser.

Nettoyage

- Assurez-vous que le feu est complètement éteint lorsque vous cessez d'utiliser la cheminée de jardin.
- Assurez-vous que le feu est complètement éteint et que la cheminée s'est refroidie avant de nettoyer le bac à cendres. Remettez les cendres dans le conteneur à cendres, sortez le conteneur à cendres et videz-le.
- Utilisez un chiffon en coton humide pour enlever la suie du couvercle grillagé et du chapeau de cheminée. Nettoyez la cheminée régulièrement pour lui assurer une grande longévité.

Remarque : les surfaces sont susceptibles de se décolorer après plusieurs utilisations.

- Ne nettoyez pas la cheminée tant que le feu ne s'est pas complètement éteint et que la cheminée n'est pas refroidie.
- N'utilisez pas de nettoyant pour four ou de nettoyants abrasifs, car ils pourraient endommager le produit.
- Nettoyez l'extérieur avec de l'eau et un produit vaisselle doux.
- Pour les taches tenaces, utilisez un nettoyant à base d'agrumes et une brosse en nylon.

Estimado cliente

Le felicitamos por la adquisición de este producto. Lea atentamente el siguiente manual y siga cuidadosamente las instrucciones de uso con el fin de evitar posibles daños. La empresa no se responsabiliza de los daños ocasionados por un uso indebido del producto o por haber desatendido las indicaciones de seguridad. Escanee el código QR para obtener acceso al manual de usuario más reciente y otra información sobre el producto:



ÍNDICE

Indicaciones de seguridad 22
Piezas pequeñas 23
Montaje 24
Limpieza y cuidado 25

FABRICANTE

Chal-Tec GmbH, Wallstraße 16, 10179 Berlín, Alemania.

INDICACIONES DE SEGURIDAD









ADVERTENCIA

¡Riesgo de asfixia! La chimenea de jardín está concebida para utilizarse únicamente en el exterior. No debe utilizarse en un edificio, garaje o área cerrada. Se pueden crear humos tóxicos y provocar asfixia.

- La chimenea no está diseñada para fines comerciales.
- Solamente un adulto debe operar la chimenea. Mantenga a niños y mascotas a una distancia segura.
- No utilice gasolina, alcohol, gasolina para encendedores ni otros líquidos explosivos para encender la chimenea.
- Utilice la chimenea únicamente después de haberla montado completamente y comprobado que todas sus piezas están correctamente atornilladas.
- No instale la chimenea en superficies hechas de madera u otros materiales inflamables.
- Vacíe la chimenea después de cada uso. Deje una capa fina de cenizas para proteger el fondo. Retire las cenizas cuando las brasas se hayan apagado y la chimenea se haya enfriado.
- No toque la chimenea hasta que se haya enfriado; utilice guantes resistentes al calor durante el manejo de la misma.
- Guarde la chimenea después de que se haya enfriado y haya retirado las cenizas.
- Utilice siempre utensilios y guantes resistentes al calor cuando añada el material combustible o mueva la chimenea.
- No deje la chimenea sin supervisión cuando está encendida.
- Durante el uso, puede salir brasa muy caliente de la chimenea.
- No llene en exceso la chimenea con material de combustión. Añada más material combustible cuando el fuego se está apagando. Si una parte del cuenco para fuego se ilumina en rojo, significa que está lleno en exceso.
- No ponga el material combustible directamente en el fondo de la chimenea.
- No coloque el material combustible cerca de las paredes de la chimenea, ya que las altas temperaturas las podrían dañar.
- No inhale el humo y evite que entre en contacto con sus ojos.
- Examine la chimenea antes de cada uso para detectar cualquier deterioro.
- La superficie de metal puede decolorarse un poco por el uso.

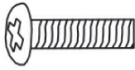
PIEZAS PEQUEÑAS

Pieza	Descripción	Figure	Uds.
A	Tapa contra la lluvia		1
B	Chimenea superior		1
C	Chimenea inferior		1
D	Base		1
E	Pata		1
F	Tornillo M6*15		1
G	Tuerca		1

MONTAJE

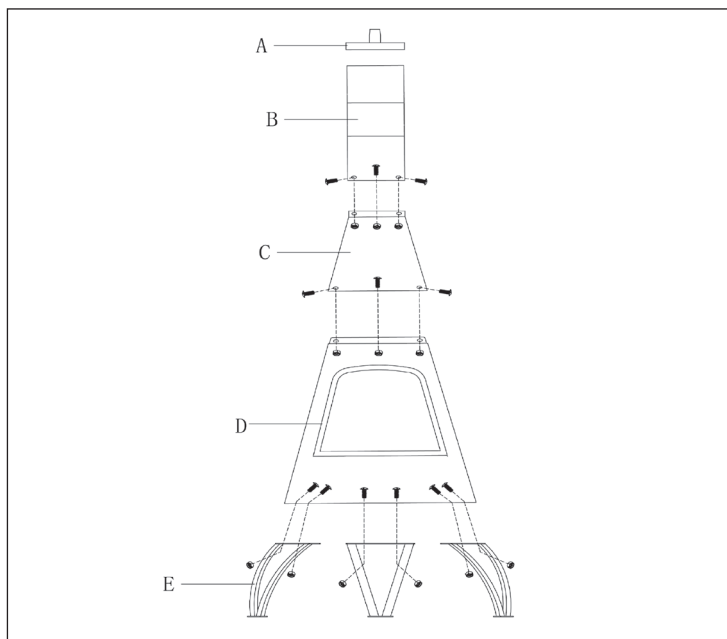

1. Monte las patas (E) en la base (D) utilizando 6 tornillos M6*15 (F) y tuercas (G).
2. Monte la chimenea inferior (C) en la base (D) utilizando 3 tornillos M6*15 (F) y tuercas (G).
3. Monte la chimenea superior (B) en la chimenea inferior (C) utilizando 3 tornillos M6*15 (F) y tuercas (G).
4. Coloque la tapa contra la lluvia (A) en la chimenea superior (B) y atornille bien todos los tornillos. La chimenea está montada.

Encender el fuego

Introduzca el haz de leña en la rejilla de carbón.

Atención: asegúrese de que la leña se encuentra en el centro de la rejilla y no en los bordes. Asegúrese de no apilar demasiado la leña.

A continuación, inserte trocitos de madera ligeros y secos debajo del haz de leña.

LIMPIEZA Y CUIDADO



ATENCIÓN:

Riesgo de quemaduras. Deje que la chimenea se enfríe por completo antes de limpiarla o examinarla para detectar cualquier deterioro.

Examinar la chimenea

Inspeccione regularmente la chimenea para detectar posibles daños y, de este modo, garantizar la seguridad del producto y una mayor vida útil.

1. Inspeccione todas las piezas para asegurar que están bien atornilladas.
2. Revise las piezas para detectar cualquier deterioro u oxidación.
3. Si detecta cualquier deterioro, repárelo antes de volver a utilizar la chimenea.

Limpieza

- Compruebe que el fuego está completamente apagado si no utiliza más la chimenea.
- Asegúrese de que el fuego está completamente apagado y la chimenea enfriada antes de retirar las cenizas.
- Utilice un paño de algodón húmedo para retirar el hollín de la tapa de rejilla y la tapa de chimenea. Limpie regularmente la chimenea para asegurar una mayor vida útil.

Atención: la superficie puede decolorarse después de varios usos.

- Limpie la chimenea después de que el fuego se haya apagado completamente y la chimenea se haya enfriado.
- No utilice limpiadores de horno o productos de limpieza abrasivos, ya que podría dañar la chimenea.
- Limpie el exterior con agua y un detergente para lavavajillas suave.
- Utilice un producto de limpieza a base de limón y un cepillo de nailon para eliminar manchas difíciles.

Gentile Cliente,

La ringraziamo per aver acquistato il dispositivo. La preghiamo di leggere attentamente le seguenti istruzioni per l'uso e di seguirle per evitare possibili danni tecnici. Non ci assumiamo alcuna responsabilità per danni scaturiti da una mancata osservazione delle avvertenze di sicurezza e da un uso improprio del dispositivo. Scansionare il codice QR seguente, per accedere al manuale d'uso più attuale e per ricevere informazioni sul prodotto.



INDICE

Avvertenze di sicurezza 28
Piccoli componenti 29
Montaggio 30
Pulizia e manutenzione 31

PRODUTTORE

Chal-Tec GmbH, Wallstraße 16, 10179 Berlino, Germania

AVVERTENZE DI SICUREZZA









ATTENZIONE

Pericolo di soffocamento! Il camino da giardino è progettato per il solo uso all'aperto. Non può essere utilizzato in edifici, garage o altri ambienti chiusi. Possono formarsi vapori tossici, che provocano il soffocamento.

- Il camino non è adatto a utilizzi commerciali.
- Il camino può essere utilizzato solo da persone adulte. Tenere bambini e animali domestici a distanza di sicurezza.
- Non utilizzare benzina, spirito, liquido per accendini o alcool per accenderlo.
- Non utilizzare il camino prima del completo montaggio e prima che tutti i componenti siano saldamente assemblati.
- Non utilizzare il camino su fondi in legno o in altri materiali infiammabili.
- Svuotare il camino dopo ogni utilizzo. Lasciare un sottile strato di cenere all'interno per proteggere il fondo. Togliere la cenere solo quando il carbone è completamente bruciato e la cenere si è raffreddata.
- Toccare il camino solo quando è completamente raffreddato. Durante l'utilizzo, indossare guanti termoresistenti.
- Riporre il camino solo quando è completamente raffreddato ed è stata rimossa la cenere.
- Quando si aggiunge materiale combustibile o si sposta il camino, utilizzare sempre utensili e guanti termoresistenti.
- Non lasciare il camino privo di controllo durante il funzionamento.
- Durante il funzionamento, possono cadere braci fuori dal camino.
- Non sovraccaricare il camino con materiale combustibile. Aggiungere combustibile solo quando il fuoco è debole. Se alcune parti del camino diventano rosse a causa dell'eccessivo calore, è stato inserito troppo materiale combustibile.
- Tenere il combustibile lontano dalla parete del camino, in quanto temperature elevate potrebbero danneggiarla.
- Non inspirare il fumo e non farlo arrivare negli occhi.
- Controllare il camino prima dell'utilizzo per eventuali danneggiamenti.
- L'utilizzo può causare un cambiamento di colore delle superfici metalliche.

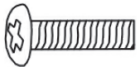
PICCOLI COMPONENTI

Pezzo	Descrizione	Figura	Nr..
A	Coperchio parapioggia		1
B	Comignolo superiore		1
C	Comignolo inferiore		1
D	Basamento		1
E	Gambe		1
F	Viti M6*15 mm		1
G	Dadi		1

MONTAGGIO

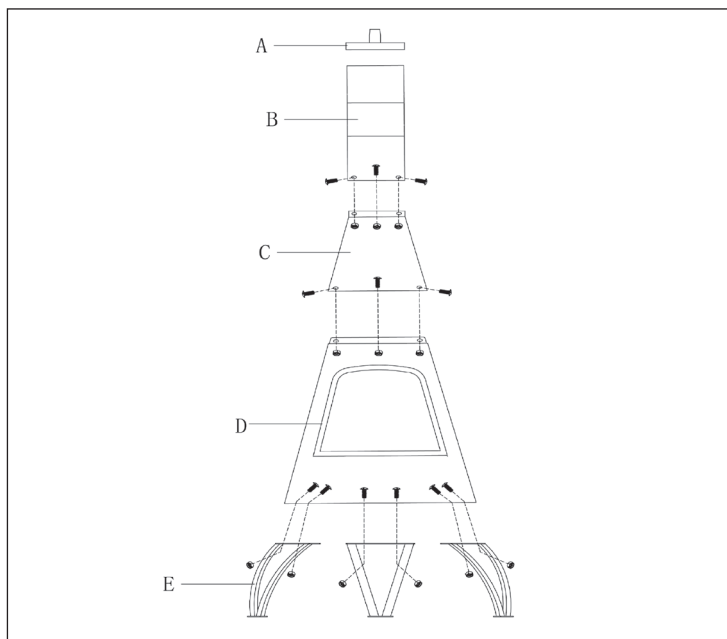

1. Montare le gambe (E) sul basamento (D) con 6 viti M6*15 (F) e dadi (G).
2. Montare il comignolo inferiore (C) sul basamento con 3 viti M6*15 (F) e dadi (G).
3. Montare il comignolo superiore (B) al comignolo inferiore (C) con 3 viti M6*15 (F) e dadi (G).
4. Posizionare il coperchio parapioggia (A) sul comignolo superiore (B) e stringere tutte le viti. Il montaggio è concluso.

Come accendere il fuoco

Poggiare i ceppi sulla griglia.

Avvertenza: assicurarsi di posizionare il legno al centro della griglia e non fino al bordo. Non impilare la legna ad un'altezza eccessiva.

Mettere poi pezzetti di legno secco sotto ai ceppi e chiudere lo sportello.

PULIZIA E MANUTENZIONE



ATTENZIONE

Pericolo di ustioni! Far raffreddare completamente il camino, prima di controllarlo per eventuali danni o di pulirlo.

Controllare il camino

Controllare regolarmente se il camino è danneggiato, in modo da garantire sicurezza e una lunga vita utile.

1. Controllare le impugnature per assicurarsi che siano fissate saldamente.
2. Controllare se i componenti sono arrugginiti o danneggiati.
3. Se si nota un componente danneggiato, far riparare il camino prima di utilizzarlo.

Pulizia

- Assicurarsi che il fuoco sia completamente spento, quando non si utilizza più il camino.
- Assicurarsi che il fuoco sia completamente spento e che il camino si sia raffreddato, prima di rimuovere la cenere.
- Utilizzare un panno in cotone umido per rimuovere fuliggine dalla copertura in rete e dal coperchio del comignolo. Pulire regolarmente il camino per garantire una lunga vita utile.

Avvertenza: dopo diversi utilizzi, la superficie può cambiare colore.

- Pulire il camino solo quando il fuoco è completamente spento e il camino si è raffreddato.
- Non utilizzare detersivi per forno o prodotti abrasivi, in quanto potrebbero danneggiare il prodotto.
- Pulire la superficie esterna con acqua e un detersivo per piatti delicato.
- In caso di macchie ostinate, utilizzare una spazzola di nylon e un detersivo a base di agrumi.

