

**ONE@NCEPT**

Hinweis: Dieses Produkt ist nur für gut isolierte Räume oder für den gelegentlichen Gebrauch geeignet.

Note: This product is only suitable for well insulated spaces or occasional use.

Advertencia: Este producto está indicado únicamente en lugares abrigados o para una utilización puntual.

Remarque : Ce produit ne peut être utilisé que dans des locaux bien isolés ou de manière occasionnelle.

Nota: Questo prodotto è adatto solo per spazi ben isolati o uso occasionale.

## **Ölradiator**

**Oil Radiator**

**Radiateur à bain d'huile**

**Radiador de aceite**

**Radiatore a olio**

**10033098**

**10033099**

**10033100**

**10033101**

**10033102**

**10033103**



**Sehr geehrter Kunde,**

wir gratulieren Ihnen zum Erwerb Ihres Gerätes. Lesen Sie die folgenden Hinweise sorgfältig durch und befolgen Sie diese, um möglichen Schäden vorzubeugen. Für Schäden, die durch Missachtung der Hinweise und unsachgemäßen Gebrauch entstehen, übernehmen wir keine Haftung. Scannen Sie den QR-Code, um Zugriff auf die aktuellste Bedienungsanleitung und weitere Informationen rund um das Produkt zu erhalten.



---

## INHALT

---

Technische Daten	3
Sicherheitshinweise	4
Geräteübersicht	5
Inbetriebnahme	6
Reinigung und Pflege	8
Hinweise zur Entsorgung	9
Konformitätserklärung	9

---

## TECHNISCHE DATEN

---

Artikelnummer	10033098 10033099	10033100 10033101	10033102 10033103
Stromversorgung	220-240 V ~ 50/60 Hz		
Leistungsaufnahme	max. 600 W	max. 800 W	max. 1000 W

---

## SICHERHEITSHINWEISE

---

Lesen Sie die Sicherheitshinweise sorgfältig durch und bewahren Sie sie zum Nachschlagen auf. Um die Gefahr von Bränden, Stromschlägen, Verbrennungen und anderen Verletzungen vorzubeugen, ist es wichtig, bei der Verwendung von Geräten grundlegende Maßnahmen zu ergreifen.

- Um eine Überhitzung zu vermeiden, decken Sie den Heizkörper nicht ab.
- Wenn das Netzkabel beschädigt ist, muss es vom Hersteller, einem Kundendienst oder einer ähnlich qualifizierten Person ersetzt werden, um Gefahren zu vermeiden.
- Kinder im Alter von unter 3 Jahren sollten ohne ständige Aufsicht ferngehalten werden.  
Kinder im Alter von 3 bis 8 Jahren dürfen das Gerät nur ein- und ausschalten, wenn es in seiner vorgesehenen normalen Betriebsstellung aufgestellt oder installiert wurde und sie eine Aufsicht oder Anweisung für den sicheren Gebrauch des Gerätes erhalten haben und die damit verbundenen Gefahren verstehen.
- Kinder im Alter von 3 Jahren und weniger als 8 Jahren dürfen das Gerät nicht anschließen, einstellen und reinigen oder Wartungsarbeiten am Benutzer durchführen.
- Das Heizgerät darf sich nicht unmittelbar unter einer Steckdose befinden. Verwenden Sie diese Heizung nicht in der unmittelbaren Umgebung eines Bades, einer Dusche oder eines Schwimmbades.
- VORSICHT - Einige Teile dieses Produkts können sehr heiß werden und Verbrennungen verursachen. Besondere Aufmerksamkeit muss dort walten, wo Kinder und gefährdete Personen anwesend sind.
- Diese Heizung ist mit einer bestimmten Menge Spezialöl gefüllt. Reparaturen, die ein Öffnen des Ölbehälters erfordern, dürfen nur vom Hersteller oder seinem Servicepartner durchgeführt werden, der bei einem Ölaustritt kontaktiert werden sollte. Beachten Sie bei der Verwertung des Heizgerätes die Vorschriften für die Entsorgung von Öl.

# GERÄTEÜBERSICHT

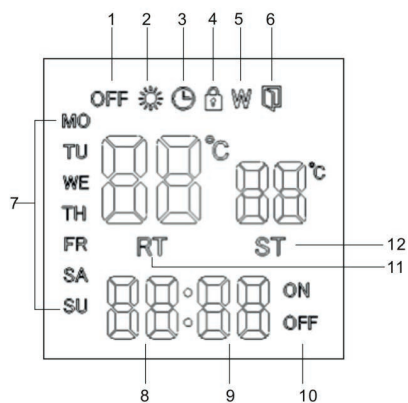

- 1 Status Tastenfeld: ein/aus
- 2 Betriebsstatus Radiator
- 3 Timer: 1-24 Stunden
- 4 Kindersicherung
- 5 Wochenzeitschaltuhr
- 6 Funktion "Geöffnetes Fenster erkennen"
- 7 Wochentag
- 8 Stunde
- 9 Minute
- 10 Zeiteinstellung ein/aus (P3)
- 11 Raumtemperatur
- 12 Eingestellte Temperatur

## Tastenfeld

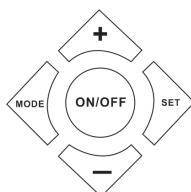

## INBETRIEBNAHME

Schließen Sie das Gerät an eine 200-240V 50-60-Hz-Steckdose an.  
Drücken Sie die Taste  an der Seite des Geräts. Das Display schaltet sich ein.

### Einstellen der aktuellen Uhrzeit

- ON/OFF drücken. Anschließend mit "SET" die Temperatur einstellen. Wenn das Display blinkt. Mit "+" oder "-" die Temperatur wählen.
- 3x SET drücken. Nun blinkt ". Stellen Sie den Tag mit den Tasten "+" oder "-" ein.
- 4x SET drücken. Die Stundenziffern blinken. Stellen Sie die Stunde mit den Tasten "+" oder "-".
- 5x SET drücken. Die Ziffern für die Minuten blinken. Stellen Sie die Minute mit den Tasten "+" oder "-".

Hinweis: Die Uhr und der Kalender werden bei Ausfall der Stromversorgung auf die Werkseinstellungen zurückgesetzt.

### Heizbetrieb

Drücken Sie MODE. Wählen Sie mit den Tasten "+" und "-" P1, P2, P3, P4 folgende Betriebsarten:

- Komfortmodus (22 °C)
- ◐ ECO-Modus: (18 °C)

### P1 : Montag - Sonntag (voreingestellt)



### P2: Montag - Freitag (voreingestellt)



**P2: Samstag-Sonntage: voreingestelltes Programm**



**P3: Montag-Sonntag Frei einstellbares Programm**

Werkseitig sind 18-22 °C eingestellt



1 x MODE drücken.	Wählen Sie mit den Tasten "+" und "-" das Programm P3.
2x MODE drücken	„MO“ blinkt. Stellen Sie den Tag.
3x MODE drücken	Die Stundenziffern blinken. Stellen Sie die Stunde mit den Tasten "+" oder "-".
4x MODE drücken	Die Ziffern für die Minuten blinken. Stellen Sie die Minute mit den Tasten "+" oder "-".

Programmieren Sie alle Tage bis Sonntag ein. Stellen Sie dann die Temperatur für jeden Tag ein.

1 x MODE drücken.	Die Komforttemperatur mit den Tasten "+" oder "-", stellen.
2x MODE drücken	Die Temperatur für Dienstag einstellen.
3x MODE drücken	Die Temperatur für Mittwoch einstellen.
Stellen Sie auf diese Weise alle Tage bis zum Sonntag.	

**P4: Frostschutzprogramm: Im Display erscheint „P4Fr“  
4-7 °C, 24 Stunden, 7 Wochentage**

Hinweis: Wenn Sie innerhalb von 5 Sekunden keine Taste drücken, wird der Einstellungsmodus verlassen und die eingestellten Daten übernommen.

### Kindersicherung

Gleichzeitig und "+" and "-" drücken und halten. Die Kindersicherung wird aktiviert. In Anzeige leuchtet das Symbol  auf. Wieder gleichzeitig "+" und "-" gedrückt halten, um die Kindersicherung zu deaktivieren.

### Funktion "Geöffnetes Fenster erkennen"

Die Taste MODE 3 Sekunden lang gedrückt halten. Der Summer ertönt einmal. Die Anzeige  erscheint.

MODE" erneut für 3 Sekunden drücken. Die Funktion "Geöffnetes Fenster erkennen"

Wenn diese Funktion aktiviert ist, wird das Heizen eingestellt, wenn die Raumtemperatur innerhalb einer Minuten um 3 °C sinkt.

### 24-Stunden-Timer

Die Heizung kann von 1 bis 24 Stunden betrieben werden.

Die Taste MODE zwei Mal drücken. Die Anzeige  geht an. Die Stunden mit den Tasten "+" oder "-" einstellen.

---

## REINIGUNG UND PFLEGE

---

### Reinigung

1. Ziehen Sie zuerst den Netzstecker und lassen Sie das Gerät vollständig abkühlen, bevor Sie es Reinigen.
2. Entfernen Sie den Staube von den Gittern mit einem Staubsauger.
3. Reinigen Sie die Geräteoberfläche mit einem feuchten Tuch. Anschließend mit einem trockenen Tuch trocknen. Tauch Sie das Gerät nie in Wasser. Lassen Sie kein Wasser in das Gerät tropfen .

### Aufbewahrung

1. Bevor Sie das Gerät einlagern, trennen Sie das Gerät von der Netz von der Stromversorgung. Vollständig abkühlen lassen und reinigen.
2. Wenn Sie ds Gerät längere Zeit nicht verwenden, legen Sie das Gerät und die Bedienungsanleitung wieder in den Originalkarton. Das Gerät an einem trockenen und gut belüfteten Ort lagern.
3. Legen Sie keine schweren Gegenstände auf den Karton, da dies das Gerät beschädigen könnte.



---

## HINWEISE ZUR ENTSORGUNG

---



Befindet sich die linke Abbildung (durchgestrichene Mülltonne auf Rädern) auf dem Produkt, gilt die Europäische Richtlinie 2012/19/EU. Diese Produkte dürfen nicht mit dem normalen Hausmüll entsorgt werden. Informieren Sie sich über die örtlichen Regelungen zur getrennten Sammlung elektrischer und elektronischer Gerätschaften. Richten Sie sich nach den örtlichen Regelungen und entsorgen Sie Altgeräte nicht über den Hausmüll. Durch die regelkonforme Entsorgung der Altgeräte werden Umwelt und die Gesundheit ihrer Mitmenschen vor möglichen negativen Konsequenzen geschützt. Materialrecycling hilft, den Verbrauch von Rohstoffen zu verringern.

Das Produkt enthält Batterien, die der Europäischen Richtlinie 2006/66/EG unterliegen und nicht mit dem normalen Hausmüll entsorgt werden dürfen. Bitte informieren Sie sich über die örtlichen Bestimmungen zur gesonderten Entsorgung von Batterien. Durch regelkonforme Entsorgung schützen Sie die Umwelt und die Gesundheit Ihrer Mitmenschen vor negativen Konsequenzen.

---

## KONFORMITÄTSERKLÄRUNG

---

**Hersteller:**

Chal-Tec GmbH, Wallstraße 16, 10179 Berlin, Deutschland.

**Dieses Produkt entspricht den folgenden Europäischen Richtlinien:**

2014/30/EU (EMV)  
2014/35/EU (LVD)  
2011/65/EU (RoHS)

## Technische Parameter

Modellkennung(en)	10033098, 10033099						
Angabe	Symbol	Wert	Einheit	Angabe	Einheit		
<b>Wärmeleistung</b>				<b>Nur bei elektrischen Speicher-Einzelraumheizgeräten: Art der Regelung der Wärmezufuhr</b>			
Nennwärmeleistung	$P_{nom}$	0,6	kW	Manuelle Regelung der Wärmezufuhr mit integriertem Thermostat	nein		
Mindestwärmeleistung	$P_{min}$	0,6	kW	Manuelle Regelung der Wärmezufuhr mit Rückmeldung der Raum- und/oder Außentemperatur	nein		
Maximale kontinuierliche Wärmeleistung	$P_{max}$	0,6	kW	Elektronische Regelung der Wärmezufuhr mit Rückmeldung der Raum- und/oder Außentemperatur	nein		
<b>Hilfsstromverbrauch</b>				Wärmeabgabe mit Gebläseunterstützung			
Bei Nennwärmeleistung (	$e_{l_{max}}$	0,000	kW	<b>Art der Wärmeleistung/Raumtemperaturkontrolle</b>			
Bei Mindestwärmeleistung	$e_{l_{min}}$	0,000	kW	Einstufige Wärmeleistung, keine Raumtemperaturkontrolle	nein		
Im Bereitschaftszustand	$e_{l_{SB}}$	0,0006	kW	Zwei oder mehr manuell einstellbare Stufen, keine Raumtemperaturkontrolle	nein		
				Raumtemperaturkontrolle mit mechanischem Thermostat	nein		
				Mit elektronischer Raumtemperaturkontrolle	nein		
				Mit elektronischer Raumtemperaturkontrolle und Tageszeitregelung	nein		
				Mit elektronischer Raumtemperaturkontrolle und Wochentagsregelung	ja		
				<b>Sonstige Regelungsoptionen</b>			
				Raumtemperaturkontrolle mit Präsenzerkennung	nein		
				Raumtemperaturkontrolle mit Erkennung offener Fenster	ja		
				Mit Fernbedienungsoption	nein		
				Mit adaptiver Regelung des Heizbeginns	nein		
				Mit Betriebszeitbegrenzung	nein		
				Mit Schwarzkugelsensor	nein		
Kontaktangaben	Chal-Tec GmbH, Wallstraße 16, 10179, Berlin, Deutschland						

## Technische parameter

Modellkennung(en)	10033100, 10033101						
Angabe	Symbol	Wert	Einheit	Angabe	Einheit		
<b>Wärmeleistung</b>				<b>Nur bei elektrischen Speicher-Einzelraumheizgeräten: Art der Regelung der Wärmezufuhr</b>			
Nennwärmeleistung	$P_{\text{nom}}$	0,8	kW	Manuelle Regelung der Wärmezufuhr mit integriertem Thermostat	nein		
Mindestwärmeleistung	$P_{\text{min}}$	0,8	kW	Manuelle Regelung der Wärmezufuhr mit Rückmeldung der Raum- und/oder Außentemperatur	nein		
Maximale kontinuierliche Wärmeleistung	$P_{\text{max}}$	0,8	kW	Elektronische Regelung der Wärmezufuhr mit Rückmeldung der Raum- und/oder Außentemperatur	nein		
<b>Hilfsstromverbrauch</b>				Wärmeabgabe mit Gebläseunterstützung			
Bei Nennwärmeleistung	$e_{\text{max}}$	0,000	kW	<b>Art der Wärmeleistung/ Raumtemperaturkontrolle</b>			
Bei Mindestwärmeleistung	$e_{\text{min}}$	0,000	kW	Einstufige Wärmeleistung, keine Raumtemperaturkontrolle	nein		
Im Bereitschaftszustand	$e_{\text{SB}}$	0,0006	kW	Zwei oder mehr manuell einstellbare Stufen, keine Raumtemperaturkontrolle	nein		
				Raumtemperaturkontrolle mit mechanischem Thermostat	nein		
				Mit elektronischer Raumtemperaturkontrolle	nein		
				Mit elektronischer Raumtemperaturkontrolle und Tageszeitregelung	nein		
				Mit elektronischer Raumtemperaturkontrolle und Wochentagsregelung	ja		
				<b>Sonstige Regelungsoptionen</b>			
				Raumtemperaturkontrolle mit Präsenzerkennung	nein		
				Raumtemperaturkontrolle mit Erkennung offener Fenster	ja		
				Mit Fernbedienungsoption	nein		
				Mit adaptiver Regelung des Heizbeginns	nein		
				Mit Betriebszeitbegrenzung	nein		
				Mit Schwarzkugelsensor	nein		
				Kontaktangaben	Chal-Tec GmbH, Wallstraße 16, 10179, Berlin, Deutschland		

## Technische Parameter

Modellkennung(en)	10033102, 10033103					
Angabe	Symbol	Wert	Einheit	Angabe	Einheit	
<b>Wärmeleistung</b>				<b>Nur bei elektrischen Speicher-Einzelraumheizgeräten: Art der Regelung der Wärmezufuhr</b>		
Nennwärmeleistung	$P_{nom}$	1,0	kW	Manuelle Regelung der Wärmezufuhr mit integriertem Thermostat	nein	
Mindestwärmeleistung	$P_{min}$	1,0	kW	Manuelle Regelung der Wärmezufuhr mit Rückmeldung der Raum- und/oder Außentemperatur	nein	
Maximale kontinuierliche Wärmeleistung	$P_{max}$	1,0	kW	Elektronische Regelung der Wärmezufuhr mit Rückmeldung der Raum- und/oder Außentemperatur	nein	
<b>Hilfsstromverbrauch</b>				Wärmeabgabe mit Gebläseunterstützung		
Bei Nennwärmeleistung	$e_{l_{max}}$	0,000	kW	<b>Art der Wärmeleistung/Raumtemperaturkontrolle</b>		
Bei Mindestwärmeleistung	$e_{l_{min}}$	0,000	kW	Einstufige Wärmeleistung, keine Raumtemperaturkontrolle	nein	
Im Bereitschaftszustand	$e_{l_{SB}}$	0,0006	kW	Zwei oder mehr manuell einstellbare Stufen, keine Raumtemperaturkontrolle	nein	
				Raumtemperaturkontrolle mit mechanischem Thermostat	nein	
				Mit elektronischer Raumtemperaturkontrolle	nein	
				Mit elektronischer Raumtemperaturkontrolle und Tageszeitregelung	nein	
				Mit elektronischer Raumtemperaturkontrolle und Wochentagsregelung	ja	
				<b>Sonstige Regelungsoptionen</b>		
				Raumtemperaturkontrolle mit Präsenzerkennung	nein	
				Raumtemperaturkontrolle mit Erkennung offener Fenster	ja	
				Mit Fernbedienungsoption	nein	
				Mit adaptiver Regelung des Heizbeginns	nein	
				Mit Betriebszeitbegrenzung	nein	
				Mit Schwarzkugelsensor	nein	
Kontaktangaben	Chal-Tec GmbH, Wallstraße 16, 10179, Berlin, Deutschland					

Dear Customer,

Congratulations on purchasing this equipment. Please read this manual carefully and take care of the following hints to avoid damages. Any failure caused by ignoring the mentioned items and cautions mentioned in the instruction manual are not covered by our warranty and any liability. Scan the QR code to get access to the latest user manual and other information about the product.



---

## CONTENTS

---

Technical Data	13
Safety Instructions	14
Device Overview	15
Use	16
Programs	16
Cleaning and Care	18
Disposal Considerations	19
Declaration of Conformity	19

---

## TECHNICAL DATA

---

Item number	10033098 10033099	10033100 10033101	10033102 10033103
Power supply	220-240 V ~ 50/60 Hz		
Power input	max. 600 W	max. 800 W	max. 1000 W

---

## SAFETY INSTRUCTIONS

---

Read the safety instructions carefully and keep them for future reference. To prevent the risk of fire, electric shock, burns and other injuries, it is important to take basic measures when using equipment.

- In order to avoid overheating, do not cover the heater.
- If the supply cord is damaged, it must be replaced by the manufacturer or its service agent or a similarly qualified person in order to avoid a hazard.
- This appliance can be used by children aged from 8 years and above and persons with reduced physical, sensory or mental capabilities or lack of experience and knowledge if they have been given supervision or instruction concerning use of the appliance in a safe way and understand the hazards involved. Children shall not play with the appliance. Cleaning and user maintenance shall not be made by children without supervision.
- The heater must not be located directly below a socket-outlet.
- Do not use this heater in the immediate surroundings of a bath, a shower or a swimming pool.
- Children of less than 3 years should be kept away unless continuously supervised.
- Children aged from 3 years and less than 8 years shall only switch on/off the appliance provided that it has been placed or installed in its intended normal operating position and they have been given supervision or instruction concerning use of the appliance in a safe way and understand the hazards involved. Children aged from 3 years and less than 8 years shall not plug in, regulate and clean the appliance or perform user maintenance.
- This heater is filled with a certain amount of special oil. Repairs that require the oil container to be opened may only be carried out by the manufacturer or his service partner, who should be contacted in the event of an oil leak. When recycling the heater, observe the regulations for the disposal of oil and gas.

## DEVICE OVERVIEW

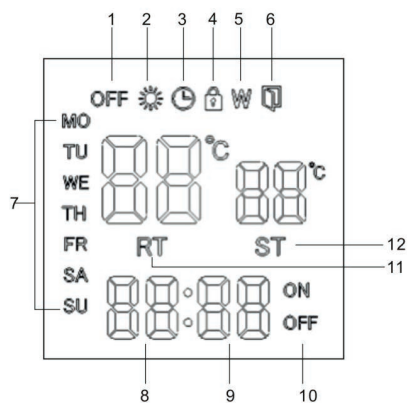

- 1 Status keypad on/off
- 2 Status radiator light up-----heater work
- 3 Timer 1-24 hours
- 4 Child lock
- 5 Weekly timer
- 6 Open window function
- 7 Week day
- 8 Hour
- 9 Minute
- 10 Set on/off time (P3)
- 11 Room temperature
- 12 Setting temperature

### Keyboard

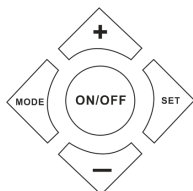

---

## USE

---

### Start using

Plug the appliance to AC 220-240 V 50 - 60 Hz socket.  
Push  switch on the side of heater, the display light on.

### Real time setting

- Press "ON/OFF", then press "SET" to set temperature by press "+" or "-" when display flashing.
- Press "SET" 3 times, " " flashing set the day by press "+" or "-".
- Press "SET" 4 times, hour flashing set the hour by press "+" or "-".
- Press "SET" 5 times, minute flashing set the minute by press "+" or "-".

---

NOTE: The clock and calendar will be reset to factory default if without power supply.

---

### Heating mode

Press "MODE" choose P1, P2, P3, P4 by press "+" or "-".

 Comfort mode is (22 °C)

 ECO mode is 18 (18 °C)

---

## PROGRAMS

---

P1 : (Monday - Sunday) is preset program



P2: (Monday - Friday) is preset program





P2: (Saturday - Sunday) is preset program



P3: Monday-Sunday: Open/Free to user to set program-----factory default setting 18-22 18-22 °C.



Press MODE 1 x	Choose P3 program by press "+" or "-".
Press MODE 2 x	"MO" flashing. Set the day.
Press MODE 3 x	Set hour by "+" or "-".
Press MODE 4 x	set minute by "+" or "-".

Set all days up to Sunday, then set temperature for each day.

Press MODE 1 x	Set comfort temperature for Monday by press "+" or "-".
Press MODE 2 x	Set Tuesday temperature.
Press MODE 3 x	Set Wednesday temperature.
Set each day up to Sunday.	

P4: Anti-frost, "P4 Fr" shows in screen

4-7: , 24hour, 7days a week

Attention: In the above setting process, if you do not operate for 5 seconds, exit the setting mode directly and retain the setting data.

### Child lock

Press “+” and “-” at the same time, child lock turn on, the indicator  light.  
Press “+” and “-” at the same time again child lock turn off.

### Open window function

Press “MODE” 3 second, the buzzer rings once, indicator  on, open window function turn on.

Press “MODE” 3 second, the buzzer rings once, indicator “ ” on, open window function turn on.

Press “MODE” 3 second again, open window function turn off  
When this function is activated, the heater will stop working when the room temperature is dropping 3 °C in 1 minutes.

### Timer 1-24 hours

The heater can be operated for 1-24 hours.

Press “MODE” 2 times, indicator  light, set hours by press “+” or “-”.

---

## CLEANING AND CARE

---

### Cleaning

1. Always disconnect the appliance and let it completely before any maintenance.
2. Use a vacuum cleaner to remove dust on grilles.
3. Clean the outside of the unit with a damp cloth and then dry it with a dry cloth. Never immerse the unit in water, not let water drip into the unit.

### Storage

1. Always disconnect the appliance, let it completely cool and clean it before storing.
2. If you do not use the device for a long period, put back the unit and the instruction manual to the original carton and store in a dry and ventilated place.
3. Do not place any heavy items on top of carton during storing as this may damage the appliance

---

## DISPOSAL CONSIDERATIONS

---



According to the European waste regulation 2012/19/EU this symbol on the product or on its packaging indicates that this product may not be treated as household waste. Instead it should be taken to the appropriate collection point for the recycling of electrical and electronic equipment. By ensuring this product is disposed of correctly, you will help prevent potential negative consequences for the environment and human health, which could otherwise be caused by inappropriate waste handling of this product. For more detailed information about recycling of this product, please contact your local council or your household waste disposal service..

Your product contains batteries covered by the European Directive. 2006/66/EC, which cannot be disposed of with normal household waste. Please check local rules on separate collection of batteries. The correct disposal of batteries helps prevent potentially negative consequences on the environment and human health.

---

## DECLARATION OF CONFORMITY

---



**Producer:**

Chal-Tec GmbH, Wallstraße 16, 10179 Berlin,  
Germany

**This product is conform to the following European Directives::**

2014/30/EU (EMC)  
2014/35/EU (LVD)  
2011/65/EU (RoHS)

## Technical parameters

Model identifier(s):	10033098, 10033099						
Item	Symbol	Value	Unit	Item	Unit		
<b>Heat output</b>				<b>Type of heat input, for electric storage local space heaters only</b>			
Nominal heat output	$P_{nom}$	0,6	kW	manual heat charge control, with integrated thermostat	no		
Minimum heat output	$P_{min}$	0,6	kW	manual heat charge control with room and/or outdoor temperature feedback	no		
Maximum continuous heat output	$P_{max}$	0,6	kW	electronic heat charge control with room and/or outdoor temperature feedback	no		
<b>Auxiliary electricity consumption</b>				fan assisted heat output	no		
At nominal heat output	$eI_{max}$	0,000	kW	<b>Type of heat output/room temperature control</b>			
At minimum heat output	$eI_{min}$	0,000	kW	single stage heat output and no room temperature control	no		
In standby mode	$eI_{SB}$	0,0006	kW	Two or more manual stages, no room temperature control	no		
				with mechanic thermostat room temperature control	no		
				with electronic room temperature control	no		
				electronic room temperature control plus day timer	no		
				electronic room temperature control plus week timer	yes		
				<b>Other control options (multiple selections possible)</b>			
				room temperature control, with presence detection	no		
				room temperature control, with open window detection	yes		
				with distance control option	no		
				with adaptive start control	no		
				with working time limitation	no		
with black bulb sensor	no						
Contact details	Chal-Tec GmbH, Wallstraße 16, 10179, Berlin, Germany						

## Technical parameters

Model identifier(s):	10033100, 10033101						
Item	Symbol	Value	Unit	Item	Unit		
<b>Heat output</b>				<b>Type of heat input, for electric storage local space heaters only</b>			
Nominal heat output	$P_{nom}$	0,8	kW	manual heat charge control, with integrated thermostat	no		
Minimum heat output	$P_{min}$	0,8	kW	manual heat charge control with room and/or outdoor temperature feedback	no		
Maximum continuous heat output	$P_{max}$	0,8	kW	electronic heat charge control with room and/or outdoor temperature feedback	no		
<b>Auxiliary electricity consumption</b>				fan assisted heat output			
At nominal heat output	$el_{max}$	0,000	kW	<b>Type of heat output/room temperature control</b>			
At minimum heat output	$el_{min}$	0,000	kW	single stage heat output and no room temperature control	no		
In standby mode	$el_{sb}$	0,0006	kW	Two or more manual stages, no room temperature control	no		
				with mechanic thermostat room temperature control	no		
				with electronic room temperature control	no		
				electronic room temperature control plus day timer	no		
				electronic room temperature control plus week timer	yes		
				<b>Other control options (multiple selections possible)</b>			
				room temperature control, with presence detection	no		
				room temperature control, with open window detection	yes		
				with distance control option	no		
				with adaptive start control	no		
				with working time limitation	no		
with black bulb sensor	no						
Contact details	Chal-Tec GmbH, Wallstraße 16, 10179, Berlin, Germany						

## Technical parameters

Model identifier(s):	10033102, 10033103						
Item	Symbol	Value	Unit	Item	Unit		
<b>Heat output</b>				<b>Type of heat input, for electric storage local space heaters only</b>			
Nominal heat output	$P_{nom}$	1,0	kW	manual heat charge control, with integrated thermostat	no		
Minimum heat output	$P_{min}$	1,0	kW	manual heat charge control with room and/or outdoor temperature feedback	no		
Maximum continuous heat output	$P_{max}$	1,0	kW	electronic heat charge control with room and/or outdoor temperature feedback	no		
<b>Auxiliary electricity consumption</b>				fan assisted heat output	no		
At nominal heat output	$eI_{max}$	0,000	kW	<b>Type of heat output/room temperature control</b>			
At minimum heat output	$eI_{min}$	0,000	kW	single stage heat output and no room temperature control	no		
In standby mode	$eI_{SB}$	0,0006	kW	Two or more manual stages, no room temperature control	no		
				with mechanic thermostat room temperature control	no		
				with electronic room temperature control	no		
				electronic room temperature control plus day timer	no		
				electronic room temperature control plus week timer	yes		
				<b>Other control options (multiple selections possible)</b>			
				room temperature control, with presence detection	no		
				room temperature control, with open window detection	yes		
				with distance control option	no		
				with adaptive start control	no		
				with working time limitation	no		
with black bulb sensor	no						
Contact details	Chal-Tec GmbH, Wallstraße 16, 10179, Berlin, Germany						

Chère cliente, cher client,

Toutes nos félicitations pour l'acquisition de ce nouvel appareil. Veuillez lire attentivement et respecter les instructions de ce mode d'emploi afin d'éviter d'éventuels dommages. Nous ne saurions être tenus pour responsables des dommages dus au non-respect des consignes et à la mauvaise utilisation de l'appareil. Scannez le QR-Code pour obtenir la dernière version du mode d'emploi et à d'autres informations concernant le produit.



---

## SOMMAIRE

---

Fiche technique 23
Consignes de sécurité 24
Aperçu de l'appareil 25
Mise en marche 26
Nettoyage et entretien 28
Informations sur le recyclage 29
Déclaration de conformité 29

---

## FICHE TECHNIQUE

---

Numéro d'article	10033098 10033099	10033100 10033101	10033102 10033103
Alimentation	220-240 V ~ 50/60 Hz		
Puissance consommée	max. 600 W	max. 800 W	max. 1000 W

---

## CONSIGNES DE SÉCURITÉ

---

Lisez attentivement les consignes de sécurité et conservez-les pour pouvoir vous y référer ultérieurement. Pour prévenir les risques d'incendie, d'électrocution, de brûlures et d'autres blessures, il est important de prendre des mesures de base lors de l'utilisation de l'appareil.

- Pour éviter la surchauffe, ne couvrez pas le radiateur.
- Si le cordon d'alimentation est endommagé, il doit être remplacé par le fabricant, le service après-vente ou toute autre personne qualifiée pour éviter tout danger.
- Cet appareil peut être utilisé par des enfants à partir de 8 ans, et par des personnes ayant une capacité physique, sensorielle ou mentale limitée ou dénuées d'expérience et de connaissances, s'ils sont sous surveillance ou s'ils comprennent les instructions et les dangers associés pour une manipulation en toute sécurité de l'appareil. Les enfants ne sont pas autorisés à jouer avec l'appareil. Le nettoyage et la maintenance par l'utilisateur ne doivent pas être effectués par des enfants sans surveillance.
- Le radiateur ne doit pas être placé directement sous une prise de courant. N'utilisez pas ce radiateur à proximité immédiate d'une baignoire, d'une douche ou d'une piscine.
- ATTENTION - Certaines parties de ce produit peuvent devenir très chaudes et causer des brûlures. Une attention particulière est nécessaire lorsque des enfants ou des personnes vulnérables sont présents.
- Ce radiateur est rempli d'une certaine quantité d'huile spéciale. Les réparations nécessitant l'ouverture du réservoir d'huile ne doivent être effectuées que par le fabricant ou son partenaire de service, qui doit être contacté en cas de fuite d'huile. Lors du recyclage de l'appareil, veuillez respecter les règlements concernant l'élimination de l'huile.



## APERÇU DE L'APPAREIL

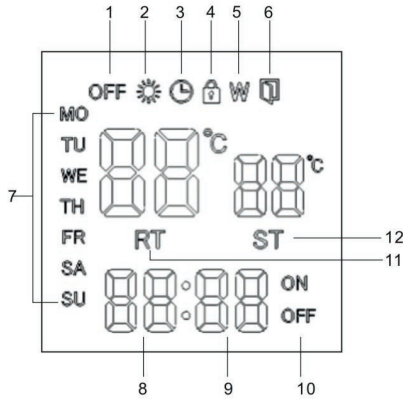

- 1 Indicateur d'état : marche/arrêt
- 2 Etat de fonctionnement radiateur
- 3 Minuterie : 1-24 heures
- 4 Verrouillage parental
- 5 Minuterie hebdomadaire
- 6 Fonction „détection de fenêtre ouverte“
- 7 Jour de la semaine
- 8 Heure
- 9 Minute
- 10 Réglage de l'heure marche/arrêt (P3)
- 11 Température ambiante
- 12 Température réglée

### CLAVIER

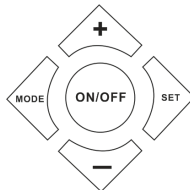

## MISE EN MARCHÉ

Branchez l'appareil sur une prise de 200-240 V 50-60 Hz. Appuyez sur la touche  sur le côté de l'appareil. L'écran s'allume.

### Réglage de l'heure

- Appuyez sur ON / OFF. Réglez ensuite la température avec „SET“. Lorsque l'affichage clignote sélectionnez la température avec „+“ ou „-“.
- Appuyez 3 fois sur SET. „“ clignote maintenant. Réglez le jour en utilisant les touches „+“ ou „-“.
- Appuyez 4 fois sur SET. Les chiffres des heures clignotent. Réglez l'heure avec les touches „+“ ou „-“.
- Appuyez 5 fois sur SET. Les chiffres des minutes clignotent. Réglez les minutes avec les touches „+“ ou „-“.

Remarque : L'horloge et le calendrier sont réinitialisés aux paramètres d'usine en cas de panne de courant.

### Fonctionnement en mode chauffage

Appuyez sur MODE. Utilisez les touches „+“ et „-“ P1, P2, P3, P4 pour sélectionner les modes de fonctionnement suivants

 Mode confort (22 °C)

 Mode ECO : (18 °C)

#### P1: lundi - dimanche (par défaut)



#### P2: lundi - vendredi (par défaut)



## P2: samedi-dimanche : programme par défaut



## P3: lundi –dimanche programme réglable à volonté. Le réglage par défaut est 18-22 °C



1 X APPUI SUR MODE.	Sélectionnez le programme P3 avec les touches "+" et "-".
2x appuis sur MODE	"MO" clignote. Régler le jour.
3x appuis sur MODE	Les chiffres des heures clignotent. Réglez l'heure avec les touches "+" ou "-".
4x appuis sur MODE	Les chiffres des minutes clignotent. Réglez les minutes avec les touches "+" ou "-".

Programmez tous les jours jusqu'à dimanche. Ensuite, réglez la température pour chaque jour.

1 X APPUI SUR MODE.	Réglez la température de confort avec les boutons "+" ou "-".
2x appuis sur MODE	Réglez la température du mardi.
3x appuis sur MODE	Réglez la température du mercredi.
Procédez de même pour tous les jours jusqu'au dimanche.	

## P4: Programme de protection antigèle : L'écran affiche „P4Fr“ 4-7 °C, 24 heures, 7 jours de semaine

Remarque : Si vous n'appuyez sur aucun bouton dans les 5 secondes, le mode de réglage sera quitté et les données réglées seront prises en compte.

### Verrouillage parental

Maintenez simultanément „+“ et „-“. Le contrôle parental est activé. Le symbole  s'allume à l'écran. A nouveau, maintenez simultanément „+“ et „-“ pour désactiver le verrouillage parental.

### Fonction „Détection de fenêtre ouverte“

Maintenez la touche MODE pendant 3 secondes. Le buzzer sonne une fois. Le témoin  s'allume.

Maintenez à nouveau la touche MODE pendant 3 secondes pour désactiver la fonction „Détection de fenêtre ouverte“.

Lorsque cette fonction est activée, le chauffage s'arrête lorsque la température ambiante chute de 3 °C en une minute.

### Minuterie 24 heures

Le chauffage peut être utilisé pendant 1 à 24 heures. Appuyez deux fois sur la touche MODE. Le témoin  s'allume. Réglez les heures avec les touches „+“ et „-“.

---

## NETTOYAGE ET ENTRETIEN

---

### Nettoyage

1. Débranchez tout d'abord le cordon d'alimentation et laissez l'appareil refroidir complètement avant de le nettoyer.
2. Enlevez la poussière des grilles avec un aspirateur.
3. Nettoyez la surface de l'appareil avec un chiffon humide. Séchez ensuite avec un chiffon sec. Ne plongez jamais l'appareil dans l'eau. Ne faites pas couler de l'eau dans l'appareil.

### Rangement

1. Avant de ranger l'appareil, débranchez-le du secteur. Laissez-le refroidir complètement et nettoyez-le.
2. Si vous n'utilisez pas l'appareil pendant une longue période, remplacez-le avec son mode d'emploi dans son emballage d'origine. Rangez l'appareil dans un endroit sec et bien ventilé.
3. Ne placez pas d'objets lourds sur la boîte car cela pourrait endommager l'appareil.

---

## INFORMATIONS SUR LE RECYCLAGE

---



Vous trouverez sur le produit l'image ci-contre (une poubelle sur roues, barrée d'une croix), ce qui indique que le produit se trouve soumis à la directive européenne 2012/19/UE. Renseignez-vous sur les dispositions en vigueur dans votre région concernant la collecte séparée des appareils électriques et électroniques. Respectez-les et ne jetez pas les appareils usagés avec les ordures ménagères. La mise en rebut correcte du produit usagé permet de préserver l'environnement et la santé. Le recyclage des matériaux contribue à la préservation des ressources naturelles

Ce produit contient des piles qui sont soumises à la directive européenne 2006/66/CE selon laquelle elles ne doivent pas être éliminées avec les ordures ménagères. Renseignez-vous sur les dispositions en vigueur concernant la mise en rebut séparée des piles. La mise en rebut correcte du produit usagé permet de préserver l'environnement et la santé.

---

## DÉCLARATION DE CONFORMITÉ

---

**Fabricant :**

Chal-Tec GmbH, Wallstraße 16, 10179 Berlin,  
Allemagne.

**Ce produit est conforme aux directives européennes suivantes :**

2014/30/UE (CEM)

2014/35/UE (LVD)

2011/65/UE (RoHS)

## Paramètres techniques

Référence (s) du produit	10033098, 10033099						
Donnée	Symbole	Valeur	Unité	Donnée	Unité		
<b>Puissance calorifique</b>				<b>Uniquement pour les radiateurs électriques à accumulation : Type de régulation de l'apport de chaleur</b>			
Puissance calorifique nominale	$P_{nom}$	0,6	kW	Régulation manuelle de l'apport de chaleur avec thermostat intégré	non		
Puissance calorifique minimale	$P_{min}$	0,6	kW	Régulation manuelle de l'apport de chaleur avec indication de la température de la pièce et/ou de l'extérieur	non		
Puissance maximale continue de chauffage	$P_{max}$	0,6	kW	Régulation électronique de l'apport de chaleur avec indication de la température de la pièce et/ou de l'extérieur	non		
<b>Consommation de courant auxiliaire</b>				Apport de chaleur assisté par ventilateur	non		
A puissance calorifique nominale	$e_{l_{max}}$	0,000	kW	<b>Type de chauffage/ contrôle de la température de la pièce</b>			
A puissance calorifique minimale	$e_{l_{min}}$	0,000	kW	Chauffage à une seule vitesse, pas de contrôle de la température ambiante	non		
En mode veille	$e_{l_{SB}}$	0,0006	kW	Deux vitesses ou plus réglables manuellement, pas de contrôle de la température ambiante	non		
				Contrôle de la température ambiante par thermostat mécanique	non		
				Contrôle électronique de la température ambiante	non		
				Contrôle électronique de la température ambiante et régulation par jour	non		
				Contrôle électronique de la température ambiante et régulation par semaine	oui		
				<b>Autres options de régulation</b>			
				Contrôle de la température ambiante avec détection de présence	non		
				Contrôle de la température ambiante avec détection de fenêtre ouverte	oui		
				Avec option télécommande	non		
				Avec contrôle du démarrage du chauffage	non		
				Avec limitation de la durée de fonctionnement	non		
				Avec globe noir capteur de température	non		
Coordonnées de contact	Chal-Tec GmbH, Wallstraße 16, 10179, Berlin, Allemagne						

## Paramètres techniques

Référence (s) du produit	10033100, 10033101				
Donnée	Symbole	Valeur	Unité	Donnée	Unité
<b>Puissance calorifique</b>				<b>Uniquement pour les radiateurs électriques à accumulation : Type de régulation de l'apport de chaleur</b>	
Puissance calorifique nominale	$P_{nom}$	0,8	kW	Régulation manuelle de l'apport de chaleur avec thermostat intégré	non
Puissance calorifique minimale	$P_{min}$	0,8	kW	Régulation manuelle de l'apport de chaleur avec indication de la température de la pièce et/ou de l'extérieur	non
Puissance maximale continue de chauffage	$P_{max}$	0,8	kW	Régulation électronique de l'apport de chaleur avec indication de la température de la pièce et/ou de l'extérieur	non
<b>Consommation de courant auxiliaire</b>				Apport de chaleur assisté par ventilateur	non
A puissance calorifique nominale	$eI_{max}$	0,000	kW	<b>Type de chauffage/contrôle de la température de la pièce</b>	
A puissance calorifique minimale	$eI_{min}$	0,000	kW	Chauffage à une seule vitesse, pas de contrôle de la température ambiante	non
En mode veille	$eI_{SB}$	0,0006	kW	Deux vitesses ou plus réglables manuellement, pas de contrôle de la température ambiante	non
				Contrôle de la température ambiante par thermostat mécanique	non
				Contrôle électronique de la température ambiante	non
				Contrôle électronique de la température ambiante et régulation par jour	non
				Contrôle électronique de la température ambiante et régulation par semaine	oui
				<b>Autres options de régulation</b>	
				Contrôle de la température ambiante avec détection de présence	non
				Contrôle de la température ambiante avec détection de fenêtre ouverte	oui
				Avec option télécommande	non
				Avec contrôle du démarrage du chauffage	non
				Avec limitation de la durée de fonctionnement	non
				Avec globe noir capteur de température	non
Coordonnées de contact	Chal-Tec GmbH, Wallstraße 16, 10179, Berlin, Allemagne				

## Paramètres techniques

Référence (s) du produit	10033102, 10033103						
Donnée	Symbole	Valeur	Unité	Donnée	Unité		
<b>Puissance calorifique</b>				<b>Uniquement pour les radiateurs électriques à accumulation : Type de régulation de l'apport de chaleur</b>			
Puissance calorifique nominale	$P_{nom}$	1,0	kW	Régulation manuelle de l'apport de chaleur avec thermostat intégré	non		
Puissance calorifique minimale	$P_{min}$	1,0	kW	Régulation manuelle de l'apport de chaleur avec indication de la température de la pièce et/ou de l'extérieur	non		
Puissance maximale continue de chauffage	$P_{max}$	1,0	kW	Régulation électronique de l'apport de chaleur avec indication de la température de la pièce et/ou de l'extérieur	non		
<b>Consommation de courant auxiliaire</b>				Apport de chaleur assisté par ventilateur			
A puissance calorifique nominale	$e_{l_{max}}$	0,000	kW	<b>Type de chauffage/ contrôle de la température de la pièce</b>			
A puissance calorifique minimale	$e_{l_{min}}$	0,000	kW	Chauffage à une seule vitesse, pas de contrôle de la température ambiante	non		
En mode veille	$e_{l_{SB}}$	0,0006	kW	Deux vitesses ou plus réglables manuellement, pas de contrôle de la température ambiante	non		
				Contrôle de la température ambiante par thermostat mécanique	non		
				Contrôle électronique de la température ambiante	non		
				Contrôle électronique de la température ambiante et régulation par jour	non		
				Contrôle électronique de la température ambiante et régulation par semaine	oui		
				<b>Autres options de régulation</b>			
				Contrôle de la température ambiante avec détection de présence	non		
				Contrôle de la température ambiante avec détection de fenêtre ouverte	oui		
				Avec option télécommande	non		
				Avec contrôle du démarrage du chauffage	non		
				Avec limitation de la durée de fonctionnement	non		
				Avec globe noir capteur de température	non		
Coordonnées de contact	Chal-Tec GmbH, Wallstraße 16, 10179, Berlin, Allemagne						



Estimado cliente:

Le felicitamos por la adquisición de este producto. Lea atentamente el siguiente manual y siga cuidadosamente las instrucciones de uso con el fin de evitar posibles daños. La empresa no se responsabiliza de los daños ocasionados por un uso indebido del producto o por haber desatendido las indicaciones de seguridad. Escanee el siguiente código QR para tener acceso al manual de instrucciones más actualizado y a información adicional sobre el producto.



---

## ÍNDICE

---

Datos técnicos	33
Indicaciones de seguridad	34
Visión general del aparato	35
Puesta en funcionamiento	36
Limpieza y cuidado	38
Retirada del aparato	39
Declaración de conformidad	39

---

## DATOS TÉCNICOS

---

Número de artículo	10033098 10033099	10033100 10033101	10033102 10033103
Suministro eléctrico	220-240 V ~ 50/60 Hz		
Consumo	max. 600 W	max. 800 W	max. 1000 W

---

## INDICACIONES DE SEGURIDAD

---

Lea las indicaciones de seguridad cuidadosamente y consérvelas para el futuro. Para evitar el riesgo de incendios, descargas eléctricas, quemaduras y otras lesiones, es importante tomar medidas básicas a la hora de utilizar el aparato.

- Para evitar que el aparato se sobrecaliente, no lo tape.
- Si el cable de alimentación está dañado, deberá ser reparado por el fabricante, su servicio de atención al cliente o una persona igualmente cualificada para evitar daños.
- Los niños mayores de 8 años y las personas con discapacidades físicas, psíquicas o sensoriales o carentes de la experiencia y conocimiento necesarios no podrán utilizar el aparato salvo que estén bajo supervisión o hayan sido previamente instruidas sobre su utilización y las indicaciones de seguridad y se hayan familiarizado con sus funciones. Los niños no deben jugar con el aparato. La limpieza y mantenimiento a cargo del usuario no debe ser realizada por niños sin supervisión.
- El radiador no debe colocarse inmediatamente debajo de una toma de corriente. No utilice este calefactor cerca de una bañera, ducha o de una piscina.
- **PRECAUCIÓN** - Algunas piezas de este producto pueden alcanzar temperaturas muy elevadas y provocar quemaduras. Debe prestarse especial atención cuando haya niños y personas impedidas presentes.
- Este radiador está relleno con una determinada cantidad de aceite especial. Las reparaciones que requieran abrir el recipiente de aceite solamente podrán ser realizadas por un colaborador de servicio al que habrá que informar en caso de una fuga de aceite. Tenga en cuenta las disposiciones vigentes de eliminación del aceite a la hora de desechar el aparato.

## VISIÓN GENERAL DEL APARATO

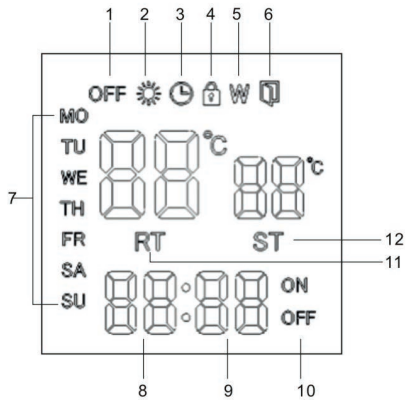

- 1 Botón de estado: on/off
- 2 Indicador de funcionamiento del radiador
- 3 Temporizador: 1-24 horas
- 4 Bloqueo para niños
- 5 Temporizador semanal
- 6 Función „detectar ventana abierta“
- 7 Día de la semana
- 8 Horas
- 9 Minutos
- 10 Configuración de la hora on/off (P3)
- 11 Temperatura ambiente
- 12 Temperatura seleccionada

### TECLAS

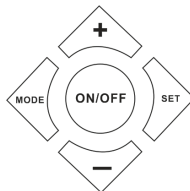

## PUESTA EN FUNCIONAMIENTO

Conecte el aparato a una toma de corriente de 220-240 W, 50-60 Hz.  
Pulse el botón  situado en el lateral del aparato. El display se enciende.

### Ajuste de la hora actual

- Presione el interruptor on/off. A continuación, pulse „SET“ y configure la temperatura con „+“ o „-“ cuando el display parpadee.
- Pulse 3 veces SET. A continuación, parpadea „X“. Configure el día con los botones „+“ o „-“.
- Pulse 4 veces SET. En el display parpadean las cifras de horas. Configure las horas con los botones „+“ o „-“.
- Pulse 5 veces SET. En el display parpadean las cifras de los minutos. Configure los minutos con los botones „+“ o „-“.

Nota: La hora y el calendario se restablecerán a los valores de fábrica en caso de un corte en el suministro eléctrico

### Modo calefacción

Pulse MODE. Con los botones „+“ y „-“, seleccione P1, P2, P3, P4 para los siguientes tipos de funcionamiento:

- Modo confort (22 °C)
- ◐ Modo ECO: (18 °C)

#### P1 : LUNES - DOMINGO (PREDETERMINADO)



#### P2: Lunes - Viernes (predeterminado)



## P2: Sábado - Domingo: Programa predeterminado



**P3: Lunes - Domingo. Programa personalizable. Por defecto está configurado en 18-22 °.**



PULSE MODE 1 VEZ	Con los botones "+" y "-" seleccione el Programa P3.
Pulse MODE 2 veces	"MO" parpadea. Ajuste el día.
Pulse MODE 3 veces	En el display parpadean las cifras de horas. Configure las horas con los botones "+" o "-".
Pulse MODE 4 veces	En el display parpadean las cifras de los minutos. Configure los minutos con los botones "+" o "-".

Programa todos los días hasta el domingo. Configure la temperatura para cada día.

PULSE MODE 1 VEZ.	Configure la temperatura de confort con los botones "+" o "-".
Pulse MODE 2 veces	Configure la temperatura para el martes.
Pulse MODE 3 veces	Configure la temperatura para el miércoles.
Configure todos los días hasta el domingo del mismo modo.	

**P4: Programa anti escarcha:** Aparece en el display. „P4Fr“ 4-7 °C, 24 horas, 7 días de la semana

Nota: Si en el transcurso de 5 segundos no pulsa ningún botón, se abandona el modo de configuración y se aceptan los datos configurados.

### Bloqueo para niños

Mantenga pulsados los botones „+“ y „-“ simultáneamente. Se activa el bloqueo para niños. En el indicador se ilumina el símbolo . Mantenga pulsados los botones „+“ y „-“ simultáneamente para desactivar el bloqueo para niños.

### Función „Detectar ventana abierta“

Mantenga pulsado el botón MODE durante 3 segundos. El zumbador suena una vez. Aparece el indicador .

Pulse „MODE“ de nuevo durante 3 segundos. La función „detectar ventana abierta“ se desactiva.

Si se activa esta función, se activa la calefacción si la temperatura ambiente se reduce 3 °C en un minuto.

### Temporizador de 24 horas

La calefacción se puede poner en marcha de 1 a 24 horas.

Pulse el botón MODE dos veces. El indicador  se enciende. Configure las horas con los botones „+“ o „-“.

---

## LIMPIEZA Y CUIDADO

---

### Limpieza

1. Desconecte el enchufe y deje que el aparato se enfríe por completo antes de limpiarlo.
2. Retire el polvo de las rejillas con una aspiradora.
3. Limpie la superficie del aparato con un paño húmedo. Séquela con un paño seco. No sumerja el aparato en agua. No vierta agua en el aparato.

### Conservación

1. Antes de guardar el aparato, desconéctelo del suministro eléctrico. Enfríelo y límpielo completamente.
2. Si no utiliza el aparato durante mucho tiempo, guarde el aparato y el manual de instrucciones en la caja original. Guarde el aparato en un lugar seco y bien ventilado.
3. No coloque objetos pesados encima de la caja, pues el aparato podría verse dañado.

---

## RETIRADA DEL APARATO

---



Si el aparato lleva adherida la ilustración de la izquierda (el contenedor de basura tachado) entonces rige la normativa europea, directiva 2012/19/UE. Estos productos no pueden depositarse en los contenedores destinados a la basura común. Infórmese sobre las leyes territoriales que regulan la recogida separada de aparatos eléctricos y electrónicos. Guíese por las regulaciones locales y no deseche el aparato como un residuo doméstico. Una retirada de aparatos conforme a las leyes contribuye a proteger el medio ambiente y a las personas a su alrededor frente a posibles consecuencias perjudiciales para la salud. El reciclaje ayuda a reducir el consumo de materias primas.

El producto contiene pilas sujetas a la Directiva Europea 2006/66/CE, según la cual estas no pueden depositarse en los contenedores destinados a la basura común. Infórmese sobre la normativa vigente sobre la eliminación de pilas. Una gestión adecuada de estos residuos previene consecuencias potencialmente negativas para el medio ambiente y la salud de las personas.

---

## DECLARACIÓN DE CONFORMIDAD

---

**Fabricante:**

Chal-Tec GmbH, Wallstraße 16, 10179 Berlín,  
Alemania.

**Este producto cumple con las siguientes directivas europeas:**

2014/30/UE (EMC)  
2014/35/UE (baja tensión)  
2011/65/UE (refundición RoHS)

## Parámetros técnicos

Denominación del modelo	10033098, 10033099					
Dato	Símbolo	Valor	Unidad	Dato	Unidad	
<b>Potencia térmica</b>				<b>Solo con dispositivos de acumulación de calor eléctricos para abastecimiento local: Tipo de regulación del abastecimiento de calor</b>		
Potencia térmica nominal	$P_{nom}$	0,6	kW	Regulación manual del abastecimiento de calor con termostato integrado:	no	
Potencia térmica mínima	$P_{min}$	0,6	kW	Regulación manual de abastecimiento de calor con aviso de temperatura ambiente y/o exterior	no	
Potencia térmica continua máxima	$P_{max}$	0,6	kW	Regulación electrónica de abastecimiento de calor con aviso de temperatura ambiente y/o exterior	no	
<b>Consumo de corriente auxiliar</b>				Disipación de calor con ventilación auxiliar		
Con potencia térmica nominal	$eI_{max}$	0,000	kW	<b>Tipo de potencia térmica/control de temperatura ambiente</b>		
Con potencia térmica mínima	$eI_{min}$	0,000	kW	Potencia térmica de un solo nivel, sin control de temperatura ambiente	no	
En modo de espera	$eI_{SB}$	0,0006	W	Dos o más niveles regulables manualmente, sin control de temperatura ambiente	no	
				Control de temperatura ambiente con termostato mecánico	no	
				Con control electrónico de temperatura ambiente	no	
				Con control de temperatura ambiente y regulación del momento del día	no	
				Con control de temperatura ambiente y regulación del día de la semana	sí	
				<b>Otras opciones de regulación</b>		
				Control de temperatura ambiente con detección de presencia	no	
				Control de temperatura ambiente con detección de ventanas abiertas	sí	
				Con opción de control remoto	no	
				Con regulación adaptable del comienzo de la calefacción	no	
				Con limitación de tiempo de funcionamiento	no	
				Con sensor de bulbo negro	no	
				Información de contacto	Chal-Tec GmbH, Wallstraße 16, 10179, Berlín (Alemania)	



## Parámetros técnicos

Denominación del modelo	10033100, 10033101					
Dato	Símbolo	Valor	Unidad	Dato	Unidad	
<b>Potencia térmica</b>				<b>Solo con dispositivos de acumulación de calor eléctricos para abastecimiento local: Tipo de regulación del abastecimiento de calor</b>		
Potencia térmica nominal	$P_{nom}$	0,8	kW	Regulación manual del abastecimiento de calor con termostato integrado:	no	
Potencia térmica mínima	$P_{min}$	0,8	kW	Regulación manual de abastecimiento de calor con aviso de temperatura ambiente y/o exterior	no	
Potencia térmica continua máxima	$P_{max}$	0,8	kW	Regulación electrónica de abastecimiento de calor con aviso de temperatura ambiente y/o exterior	no	
<b>Consumo de corriente auxiliar</b>				Disipación de calor con ventilación auxiliar	no	
Con potencia térmica nominal	$el_{max}$	0,000	kW	<b>Tipo de potencia térmica/ control de temperatura ambiente</b>		
Con potencia térmica mínima	$el_{min}$	0,000	kW	Potencia térmica de un solo nivel, sin control de temperatura ambiente	no	
En modo de espera	$el_{SB}$	0,0006	W	Dos o más niveles regulables manualmente, sin control de temperatura ambiente	no	
				Control de temperatura ambiente con termostato mecánico	no	
				Con control electrónico de temperatura ambiente	no	
				Con control de temperatura ambiente y regulación del momento del día	no	
				Con control de temperatura ambiente y regulación del día de la semana	sí	
				<b>Otras opciones de regulación</b>		
				Control de temperatura ambiente con detección de presencia	no	
				Control de temperatura ambiente con detección de ventanas abiertas	sí	
				Con opción de control remoto	no	
				Con regulación adaptable del comienzo de la calefacción	no	
				Con limitación de tiempo de funcionamiento	no	
				Con sensor de bulbo negro	no	
Información de contacto	Chal-Tec GmbH, Wallstraße 16, 10179, Berlín (Alemania)					

## Parámetros técnicos

Denominación del modelo	10033102, 10033103								
Dato	Símbolo	Valor	Unidad	Dato	Unidad				
<b>Potencia térmica</b>				<b>Solo con dispositivos de acumulación de calor eléctricos para abastecimiento local: Tipo de regulación del abastecimiento de calor</b>					
Potencia térmica nominal	$P_{nom}$	1,0	kW	Regulación manual del abastecimiento de calor con termostato integrado:	no				
Potencia térmica mínima	$P_{min}$	1,0	kW	Regulación manual de abastecimiento de calor con aviso de temperatura ambiente y/o exterior	no				
Potencia térmica continua máxima	$P_{max}$	1,0	kW	Regulación electrónica de abastecimiento de calor con aviso de temperatura ambiente y/o exterior	no				
<b>Consumo de corriente auxiliar</b>				Disipación de calor con ventilación auxiliar		no			
Con potencia térmica nominal	$eI_{max}$	0,000	kW	<b>Tipo de potencia térmica/control de temperatura ambiente</b>					
Con potencia térmica mínima	$eI_{min}$	0,000	kW	Potencia térmica de un solo nivel, sin control de temperatura ambiente	no				
En modo de espera	$eI_{SB}$	0,0006	W	Dos o más niveles regulables manualmente, sin control de temperatura ambiente	no				
				Control de temperatura ambiente con termostato mecánico		no			
				Con control electrónico de temperatura ambiente		no			
				Con control de temperatura ambiente y regulación del momento del día		no			
				Con control de temperatura ambiente y regulación del día de la semana		sí			
				<b>Otras opciones de regulación</b>					
				Control de temperatura ambiente con detección de presencia		no			
				Control de temperatura ambiente con detección de ventanas abiertas		sí			
				Con opción de control remoto		no			
				Con regulación adaptable del comienzo de la calefacción		no			
				Con limitación de tiempo de funcionamiento		no			
Con sensor de bulbo negro		no							
Información de contacto	Chal-Tec GmbH, Wallstraße 16, 10179, Berlín (Alemania)								

Gentile Cliente,

La ringraziamo per aver acquistato il dispositivo. La preghiamo di leggere attentamente le seguenti istruzioni per l'uso e di seguirle per evitare possibili danni tecnici. Non ci assumiamo alcuna responsabilità per danni scaturiti da una mancata osservazione delle avvertenze di sicurezza e da un uso improprio del dispositivo. Scansionare il codice QR seguente, per accedere al manuale d'uso più attuale e per ricevere informazioni sul prodotto.



---

## INDICE

---

Dati tecnici	43
Avvertenze di sicurezza	44
Descrizione del dispositivo	45
Messa in funzione	46
Pulizia e manutenzione	48
Smaltimento	49
Dichiarazione di conformità	49

---

## DATI TECNICI

---

Numero articolo	10033098 10033099	10033100 10033101	10033102 10033103
Alimentazione	220-240 V ~ 50/60 Hz		
Potenza assorbita	max. 600 W	max. 800 W	max. 1000 W

---

## AVVERTENZE DI SICUREZZA

---

Leggere attentamente le avvertenze di sicurezza e conservare il manuale per future consultazioni. Per evitare il rischio di incendi, folgorazioni, ustioni e altre lesioni, è importante mettere in atto misure basilari durante l'utilizzo dei dispositivi.

- Non coprire il calorifero per evitare il surriscaldamento.
- Se il cavo di alimentazione è danneggiato, deve essere sostituito dal produttore, dal servizio di assistenza ai clienti o da una persona con qualifica equivalente, in modo da evitare pericoli.
- Questo dispositivo può essere utilizzato da bambini a partire da 8 anni e da persone con limitate capacità fisiche, psichiche e sensoriali, solo se sono stati istruiti sulle modalità di utilizzo sicuro e comprendono i rischi connessi. I bambini non devono giocare con il dispositivo. La pulizia e la manutenzione non devono essere effettuate da bambini privi di controllo.
- Il radiatore non deve trovarsi nelle immediate vicinanze di una presa elettrica. Non utilizzare questo calorifero vicino a una vasca, una doccia o una piscina.
- **ATTENZIONE** – Alcuni componenti possono diventare estremamente caldi e provocare ustioni. Prestare particolare attenzione in presenza di bambini o persone che potrebbero essere in pericolo.
- Questo calorifero è riempito con una quantità precisa di olio speciale. Riparazioni che richiedono l'apertura del contenitore dell'olio devono essere realizzate solo dal produttore o da suoi partner, da contattare in caso di fuoriuscita di olio. Smaltire il calorifero nel rispetto delle normative relative all'olio.

## DESCRIZIONE DEL DISPOSITIVO

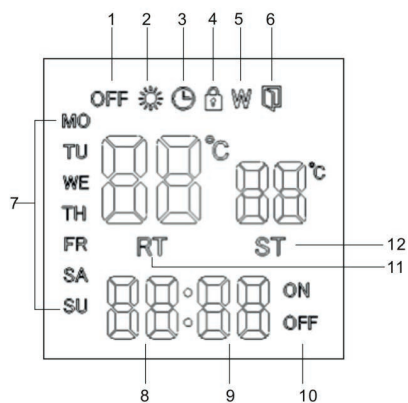

- 1 Pannello tasti di stato: on/off
- 2 Stato di funzionamento radiatore
- 3 Timer: 1-24 ore
- 4 Sicura per bambini
- 5 Timer settimanale
- 6 Funzione "Rilevamento finestra aperta"
- 7 Giorno della settimana
- 8 Ora
- 9 Minuto
- 10 Impostazione tempo on/off (P3)
- 11 Temperatura stanza
- 12 Temperatura impostata

### TASTIERA

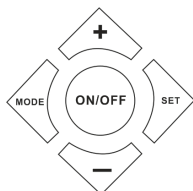

## MESSA IN FUNZIONE

Collegare il dispositivo a una presa elettrica da 200-240V 50-60Hz. Premere  sul lato del dispositivo. Il display si accende.

### Impostare l'ora corrente

- Premere ON/OFF. Impostare la temperatura con "SET".
- Quando il display lampeggia, selezionare la temperatura con "+" o "-".
- Premere SET 3 volte. Ora lampeggia ". Impostare il giorno con "+" o "-".
- Premere SET 4 volte. Le cifre dell'ora lampeggiano. Impostare l'ora con "+" o "-".
- Premere SET 5 volte. Le cifre dei minuti lampeggiano. Impostare i minuti con "+" o "-".

Nota: l'orologio e il calendario vengono riportati alle impostazioni di fabbrica in caso di blackout.

### Funzione riscaldante

Premere MODE. Selezionare tra le seguenti modalità di funzionamento con "+" und "-" P1, P2, P3, P4:

 Modalità comfort (22 °C)

 Modalità Eco (18 °C)

### P1: LUNEDÌ-DOMENICA (PREDEFINITO)



### P2: lunedì-venerdì (predefinito)



## P2: sabato-domenica: programma predefinito



## P3: lunedì-domenica: programma impostabile liberamente



PREMENDO MODE 1 VOLTA.	Selezionare il programma P3 con "+" e "-".
Premendo MODE 2 volte.	"MO" lampeggia. Impostare il giorno.
Premendo MODE 3 volte.	Le cifre dell'ora lampeggiano. Impostare l'ora con "+" o "-".
Premendo MODE 4 volte.	Le cifre dei minuti lampeggiano. Impostare i minuti con "+" o "-".

Impostare tutti i giorni fino a domenica. Impostare poi la temperatura per ogni giorno.

PREMENDO MODE 1 VOLTA.	Impostare la temperatura comfort con "+" e "-".
Premendo MODE 2 volte.	Impostare la temperatura per martedì.
Premendo MODE 3 volte.	Impostare la temperatura per mercoledì.
Impostare in questo modo tutti i giorni fino a domenica.	

P4 programma di protezione dal gelo: sul display compare "P4Fr", 4-7 °C, 24 ore, 7 giorni alla settimana.

Avvertenza: se non vengono premuti tasti entro 5 secondi, si lascia la modalità d'impostazione e i dati vengono salvati.

### Blocco per i bambini

Tenere premuti contemporaneamente “+” e “-“. La sicura per i bambini è attivata. Sul display si illumina il simbolo . Tenere premuti contemporaneamente “+” e “-“ per disattivare la sicura per i bambini.

### Funzione “Rilevamento finestra aperta”

Tenere premuto MODE per 3 secondi. Viene emesso un segnale acustico. Compare .

Premere nuovamente MODE per 3 secondi. La funzione “Rilevamento finestra aperta” è attiva.

Quando questa funzione è attiva, il riscaldamento viene fermato se la temperatura nella stanza scende di 3 °C in un minuto.

### Timer 24 ore

Il riscaldamento può essere utilizzato da 1 a 24 ore. Premere due volte MODE. Si accende l'indicazione . Impostare le ore con “+” o “-“.

---

## PULIZIA E MANUTENZIONE

---

### Pulizia

1. Staccare la spina e far raffreddare il dispositivo prima della pulizia.
2. Rimuovere la polvere dalle griglie con un aspirapolvere.
3. Pulire le superfici del dispositivo con un panno umido. Asciugarle poi con un panno asciutto. Non immergere mai il dispositivo in acqua. Non lasciar gocciolare acqua nel dispositivo.

### Conservazione

1. Prima di riporre il dispositivo, scollegarlo dall'alimentazione, lasciarlo raffreddare e pulirlo.
2. Se il dispositivo resta inutilizzato per lunghi periodi, mettere dispositivo e manuale nell'imballaggio originale. Posizionare il dispositivo in un luogo asciutto e ben ventilato.
3. Non poggiare oggetti pesanti sul cartone, in quanto si potrebbe danneggiare il dispositivo.



---

## SMALTIMENTO

---



Se sul prodotto è presente la figura a sinistra (il bidone dei rifiuti con le ruote), si applica la direttiva europea 2012/19/UE. Questi prodotti non possono essere smaltiti con i rifiuti normali. Informarsi sulle disposizioni vigenti per la raccolta di dispositivi elettrici ed elettronici. Attenersi alle disposizioni vigenti e non smaltire i vecchi dispositivi con i rifiuti domestici. Grazie al corretto smaltimento dei vecchi dispositivi si tutela il pianeta e la salute delle persone da possibili conseguenze negative. Il riciclo di materiali aiuta a diminuire il consumo di materie prime.

Il prodotto contiene batterie che sono soggette alla direttiva europea 2006/66/CE e non possono essere smaltite con i normali rifiuti domestici. Preghiamo di informarvi sulle regolamentazioni vigenti sullo smaltimento delle batterie. Grazie al corretto smaltimento dei vecchi dispositivi si tutela l'ambiente e la salute delle persone da conseguenze negative.

---

## DICHIARAZIONE DI CONFORMITÀ

---

**Produttore:**

Chal-Tec GmbH, Wallstraße 16, 10179 Berlino,  
Germania.

**Questo prodotto è conforme alle seguenti direttive europee:**

2014/30/UE (EMC)

2014/35/UE (LVD)

2011/65/UE (RoHS)

## Parametri tecnici

Identificazione del modello (i)	10033098, 10033099					
Indicazione	Simbolo	Valore	Unità	Indicazione	Unità	
<b>Potenza termica</b>				<b>Solo per gli apparecchi per il riscaldamento d'ambiente locale elettrici ad accumulo: Tipo di controllo dell'apporto termico</b>		
Potenza termica nominale	$P_{nom}$	0,6	kW	Controllo manuale del carico termico con termostato integrato	no	
Potenza termica minima	$P_{min}$	0,6	kW	Controllo manuale del carico termico con riscontro della temperatura ambiente e/o esterna	no	
Potenza termica massima continua	$P_{max}$	0,6	kW	Controllo elettronico del carico termico con riscontro della temperatura ambiente e/o esterna	no	
<b>Consumo di elettricità ausiliaria</b>				Potenza termica con supporto del ventilatore	no	
Per la potenza termica nominale	$e_{l_{max}}$	0,000	kW	<b>Tipo di potenza termica / controllo della temperatura ambiente</b>		
Per la potenza termica minima	$e_{l_{min}}$	0,000	kW	Potenza termica di un solo livello, senza controllo della temperatura ambiente	no	
In modalità di attesa	$e_{l_{SB}}$	0,0006	W	Due o più livelli impostabili manualmente, senza controllo della temperatura ambiente	no	
				Con controllo della temperatura ambiente tramite termostato meccanico	no	
				Con controllo elettronico della temperatura ambiente	no	
				Controllo elettronico della temperatura ambiente e timer giornaliero	no	
				Controllo elettronico della temperatura ambiente e timer settimanale	si	
				<b>Altre opzioni di controllo</b>		
				Controllo della temperatura ambiente con rilevamento di presenza	no	
				Controllo della temperatura ambiente con rilevamento di finestre aperte	si	
				Con opzione telecomando	no	
				Con controllo di avvio adattabile	no	
				Con limitazione del tempo di funzionamento	no	
Con sensore lampada nero	no					
Informazioni di contatto	Chal-Tec GmbH, Wallstraße 16, 10179, Berlino, Germania					

## Parametri tecnici

Identificazione del modello (i)	10033100, 10033101								
Indicazione	Simbolo	Valore	Unità	Indicazione	Unità				
<b>Potenza termica</b>				<b>Solo per gli apparecchi per il riscaldamento d'ambiente locale elettrici ad accumulo: Tipo di controllo dell' apporto termico</b>					
Potenza termica nominale	$P_{nom}$	0,8	kW	Controllo manuale del carico termico con termostato integrato	no				
Potenza termica minima	$P_{min}$	0,8	kW	Controllo manuale del carico termico con riscontro della temperatura ambiente e/o esterna	no				
Potenza termica massima continua	$P_{max}$	0,8	kW	Controllo elettronico del carico termico con riscontro della temperatura ambiente e/o esterna	no				
<b>Consumo di elettricità ausiliaria</b>				Potenza termica con supporto del ventilatore	no				
Per la potenza termica nominale	$e_{l_{max}}$	0,000	kW	<b>Tipo di potenza termica / controllo della temperatura ambiente</b>					
Per la potenza termica minima	$e_{l_{min}}$	0,000	kW	Potenza termica di un solo livello, senza controllo della temperatura ambiente	no				
In modalità di attesa	$e_{l_{sb}}$	0,0006	W	Due o più livelli impostabili manualmente, senza controllo della temperatura ambiente	no				
				Con controllo della temperatura ambiente tramite termostato meccanico	no				
				Con controllo elettronico della temperatura ambiente	no				
				Controllo elettronico della temperatura ambiente e timer giornaliero	no				
				Controllo elettronico della temperatura ambiente e timer settimanale	si				
				<b>Altre opzioni di controllo</b>					
				Controllo della temperatura ambiente con rilevamento di presenza	no				
				Controllo della temperatura ambiente con rilevamento di finestre aperte	si				
				Con opzione telecomando	no				
				Con controllo di avvio adattabile	no				
				Con limitazione del tempo di funzionamento	no				
				Con sensore lampada nero	no				
				Informazioni di contatto	Chal-Tec GmbH, Wallstraße 16, 10179, Berlino, Germania				

## Parametri tecnici

Identificazione del modello (i)	10033102, 10033103					
Indicazione	Simbolo	Valore	Unità	Indicazione	Unità	
<b>Potenza termica</b>				<b>Solo per gli apparecchi per il riscaldamento d'ambiente locale elettrici ad accumulo: Tipo di controllo dell'apporto termico</b>		
Potenza termica nominale	$P_{nom}$	1,0	kW	Controllo manuale del carico termico con termostato integrato	no	
Potenza termica minima	$P_{min}$	1,0	kW	Controllo manuale del carico termico con riscontro della temperatura ambiente e/o esterna	no	
Potenza termica massima continua	$P_{max}$	1,0	kW	Controllo elettronico del carico termico con riscontro della temperatura ambiente e/o esterna	no	
<b>Consumo di elettricità ausiliaria</b>				Potenza termica con supporto del ventilatore	no	
Per la potenza termica nominale	$eI_{max}$	0,000	kW	<b>Tipo di potenza termica / controllo della temperatura ambiente</b>		
Per la potenza termica minima	$eI_{min}$	0,000	kW	Potenza termica di un solo livello, senza controllo della temperatura ambiente	no	
In modalità di attesa	$eI_{SB}$	0,0006	W	Due o più livelli impostabili manualmente, senza controllo della temperatura ambiente	no	
				Con controllo della temperatura ambiente tramite termostato meccanico	no	
				Con controllo elettronico della temperatura ambiente	no	
				Controllo elettronico della temperatura ambiente e timer giornaliero	no	
				Controllo elettronico della temperatura ambiente e timer settimanale	si	
				<b>Altre opzioni di controllo</b>		
				Controllo della temperatura ambiente con rilevamento di presenza	no	
				Controllo della temperatura ambiente con rilevamento di finestre aperte	si	
				Con opzione telecomando	no	
				Con controllo di avvio adattabile	no	
				Con limitazione del tempo di funzionamento	no	
				Con sensore lampada nero	no	
Informazioni di contatto	Chal-Tec GmbH, Wallstraße 16, 10179, Berlino, Germania					



