



CHEMIN'ARTE

CHEMINÉES & RADIATEURS DESIGN DÉCORATIFS

Istruzioni d'impiego e di sicurezza per Caminetti elettrici decorati design CHEMIN'ARTE®

<http://www.cheminarte.com>

Grazie per aver acquistato un caminetto elettrico decorato design Chemin'Arte. Vi preghiamo di osservare le seguenti indicazioni a salvaguardia della Vostra sicurezza e del buon funzionamento del prodotto.

NON SOLLEVARE IL CAMINETTO AFFERRANDOLO DALLA PARTE FRONTALE IN QUANTO QUESTA NON E' FISSATA AL CAMINETTO. SOLLEVARE IL CAMINETTO AFFERRANDOLO PER IL CORPO.

Avvertenze generali di sicurezza

- Montare il Vostro caminetto elettrico Chemin'Arte e posizionarlo su una superficie orizzontale. Prima di essere utilizzato è necessario montare e fissare accuratamente il caminetto.
- L'utilizzo dei caminetti elettrici Chemin'Arte in locali pubblici è subordinato a disposizioni specifiche in merito alle quali è necessario informarsi.
- I caminetti elettrici Chemin'Arte devono essere alimentati a corrente alternata 230V (+/- 10V).
- Questo apparecchio non deve essere utilizzato da persone (compresi i bambini) con ridotte capacità fisiche, sensoriali o mentali né da persone prive di esperienza o conoscenza a meno che non siano istruite o sorvegliate da persone responsabili della loro sicurezza. E' consigliabile sorvegliare i bambini affinché non utilizzino il prodotto come un gioco.
- Se il cavo di alimentazione presenta segni di usura o rotture, non utilizzare il termoconvettore.

E' posto divieto

- all'utilizzatore di intervenire sui dispositivi di sicurezza dell'apparecchio,
- di utilizzare il caminetto elettrico in presenza di benzina o altri liquidi infiammabili. Non utilizzare all'esterno. Non toccare con le mani umide,
- di utilizzare il caminetto elettrico nei bagni, nelle cantine ed in generale in tutti i locali umidi o in cui scorre acqua,
- sia di coprire il cavo di alimentazione che di esporlo ad oggetti taglienti o superfici calde,
- di spostare il caminetto elettrico mentre è in funzione,
- sia di ostruire le griglie di aerazione del caminetto elettrico che di introdurre oggetti nel sistema di ventilazione o attraverso le griglie di aerazione onde evitare scosse elettriche e/o danni al caminetto stesso.
- di lasciare il caminetto elettrico in funzione incustodito nella stanza quando non c'è nessuno,
- di immergere l'apparecchio in acqua o in qualsiasi altro liquido,
- Questo apparecchio non deve essere utilizzato da persone (compresi i bambini) con ridotte capacità fisiche, sensoriali o mentali né da persone prive di esperienza o conoscenza a meno che non siano istruite o sorvegliate da persone responsabili della loro sicurezza.
- E' consigliabile sorvegliare i bambini affinché non utilizzino il prodotto come un gioco.

Installazione del caminetto elettrico a parete

- Aprire il cartone con precauzione evitando di rigare le superfici con oggetti appuntiti.
- Estrarre il caminetto elettrico Chemin'Arte dall'imbollo e togliere successivamente le protezioni: cartonaggi, plastiche a contatto, materiali di imballaggio e plastiche di protezione.
- Il cavo di alimentazione deve essere collegato ad una idonea scatola di connessione a parete.
- Il collegamento elettrico deve essere eseguito a regola d'arte: nel dubbio avvalersi di un elettricista esperto. Per informazione il conduttore va collegato alla fase, il blu al neutro ed il verde/giallo alla messa a terra.

- Il caminetto elettrico non deve essere montato al di sotto di una presa di corrente.
- La maggior parte dei modelli Chemin'Arte possono essere montati a parete. I supporti di fissaggio si trovano all'interno della confezione del caminetto Chemin'Arte. A causa della grande diversità di tipi di muro conviene scegliere in un negozio specializzato il materiale di fissaggio più appropriato (perni, viti ecc.).
- Determinare l'altezza alla quale si desidera installare il caminetto elettrico Chemin'Arte (in generale a più di 40 cm dal pavimento) e fissare il supporto utilizzando degli attrezzi idonei.
- Dopo aver montato il caminetto elettrico a parete disporre i sassi o gli altri elementi di decorazione sulla mensolina centrale. Quindi posizionare la parte frontale assicurandosi che sia ben agganciata al corpo centrale del caminetto (per questa operazione sono necessarie 2 persone).
- **Consiglio pratico** : per essere sicuri che, una volta installato, il caminetto elettrico Chemin'Arte sia perfettamente orizzontale, utilizzare una livella a bolla in fase di montaggio dei supporti.

Istruzioni montaggio caminetto Chemin'Arte appoggiato su un mobile mediante il supporto da appoggio per Caminetti Chemin'Arte (accessorio non incluso e venduto separatamente)

I caminetti elettrici Chemin'Arte **color style** possono essere fissati a parete oppure posizionati su un ripiano o su un mobile grazie al supporto d'appoggio per caminetti (venduto separatamente). Tale supporto può essere avvitato sulla parte inferiore del caminetto **color style** mediante gli accessori forniti in dotazione al supporto stesso.

- La scatola contiene il supporto in plastica e 4 bulloni.
- Posizionare il caminetto su una superficie piana con la parte posteriore appoggiata sul tavolo.
- Infilare il supporto sulle viti che si trovano sulla parte inferiore del caminetto ed avvitare i bulloni.
- Rimettere il caminetto in posizione verticale posizionandolo su un ripiano o su un mobile ad almeno 15 cm di distanza dal muro

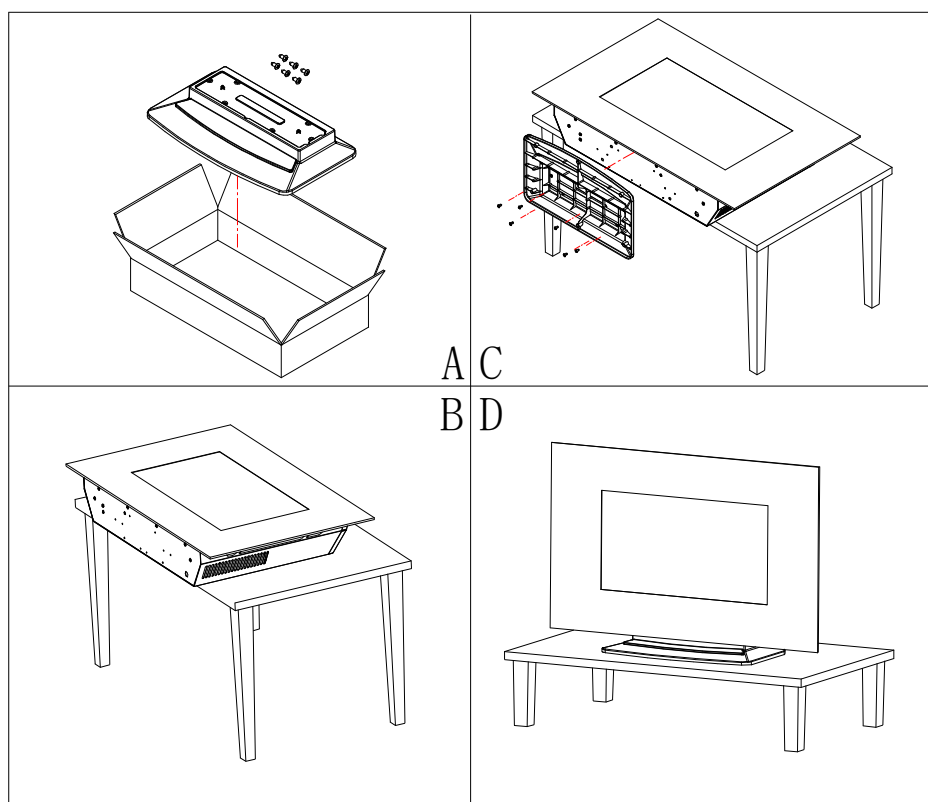

Utilizzazione del caminetto

Modo veglia:

Il caminetto visualizza il simbolo di veglia .

.Accendere il caminetto

Il caminetto visualizza la data e l'ora, la temperatura ambiente e il livello di luminosità della fiamma. Alla prima utilizzazione, programmate l'orario e la data

Modo d'impegno

Il camino può essere gestito sia dai comandi situati sui lati in alto a destra dell'apparecchio o dal telecomando in dotazione.

Operazione manuale

L'interruttore di alimentazione deve essere acceso per primo.

Premere il pulsante una volta  per attivare l'effetto fuoco e fiamma. Una luce arancione sembra indicare che la funzione è attivata.

Premere il pulsante una volta  per attivare il riscaldamento in posizione bassa; premere due volte per disattivarlo.

Premere il pulsante una volta  per attivare il riscaldamento in posizione alta; premere due volte per disattivarlo.

Operazione a distanza

L'interruttore situato in alto a destra dell' caminetto deve essere acceso per primo.

Ci vuole più tempo al ricevitore per rispondere al trasmettitore. Non premere il pulsante più d'una volta nelle due seconde per un buono funzionamento.

Premere il pulsante  sul telecomando una volta per attivare l'effetto fiamma. Lo stesso schermo mostra la temperatura della stanza, la data e l'ora e il livello di intensità della fiamma. Il display si spegne dopo 15 secondi senza alcuna operazione. Premere un tasto qualsiasi per accendere lo schermo.

Premere il tasto **°C/°F** sul telecomando una volta per cambiarlo.

Premere il pulsante **FLAME** sul telecomando una volta per regolare la luminosità della fiamma desiderata (4 livelli di luminosità).

Premere il pulsante **COLOR** sul telecomando una volta (se il camino ha questa funzione) per impostare il colore della fiamma desiderato. Sono disponibili 10 colori di fiamma (arancione, rosso, verde, blu e un mix di colori). Premere il pulsante **COLOR** 5 secondi per attivare il ciclo automatico di cambio colore.

Premere il pulsante **BACKLIGHT** sul telecomando una volta (se il camino dispone di questa funzione) per impostare la retroilluminazione desiderata. Sono disponibili 6 colori (bianco, blu, arancione, bianco e un mix, quindi spento).

Premere il pulsante **LOW** una volta per attivare il riscaldamento verso il basso, il simbolo  sul display si illuminerà. Premere due volte per disabilitare il riscaldamento.

Premere il pulsante **HIGH** una volta per accendere il riscaldamento, il simbolo  sul display si illuminerà. Premere due volte per disabilitare il riscaldamento.

Operazioni di riscaldamento automatico (controllo intelligente)

Premere il pulsante **AUTO** una volta per attivare la modalità automatica che dipende dall'impostazione del timer.

1. Se non si dispone delle impostazioni per il giorno corrente, la canna fumaria non si accende
2. Se la temperatura ambiente è superiore a quella impostata, il riscaldatore non si accende
3. Se la temperatura ambiente è inferiore di 5 gradi rispetto all'impostazione, il riscaldatore si accenderà in posizione bassa
4. Se la temperatura ambiente è inferiore di oltre 5 gradi rispetto all'impostazione, il riscaldatore si accenderà in posizione alta

Operazioni di impostazione di data e ora

Per questo utilizzare il telecomando in dotazione.

Premere il pulsante **CORRECT** una volta e premere il tasto + o - per impostare l'ora (da 00 a 23).

Premere nuovamente **CORRECT** il pulsante e premere il tasto + o - per impostare i minuti (00-59).

Premere il pulsante **CORRECT** per selezionare la data (da domenica a sabato da sinistra a destra), attendere 5 secondi dopo aver impostato l'ultimo giorno.

Funzione aggiuntiva

Premere il pulsante **BT** una volta per attivare la funzione Bluetooth (se il caminetto ha questa funzione). Premere due volte per disabilitare questa funzione.

Operazioni di impostazione della temperatura

Premere il tasto + per aumentare la temperatura o premere il tasto - per diminuire la temperatura

Nota: la temperatura impostata deve essere superiore alla temperatura ambiente quando il riscaldatore è in funzione.

Impostazioni avanzate

Premere il pulsante **SET** 3s,  inizia a lampeggiare.

Premere il tasto **OK** per scegliere il giorno della settimana (da domenica a sabato).

Continuare a premere i pulsanti + o - per impostare l'ora (timer ON) e premere il pulsante **SET** per passare all'impostazione successiva.

Continuare a premere i pulsanti + o - per impostare i minuti (timer ON) e premere il pulsante **SET** per passare all'impostazione successiva. Il simbolo ON si spegne e il simbolo OFF si illumina.

Continuare a premere il pulsante + o i pulsanti - per impostare l'ora (Timer OFF) e premere il pulsante **SET** per passare all'impostazione successiva.

Continuare a premere il pulsante + o i pulsanti - per impostare i minuti (Timer OFF) e premere il pulsante per passare all'impostazione successiva. Il simbolo OFF si spegne.

Premere il pulsante **SET** e premere i pulsanti + o - per regolare la temperatura.

Premere il tasto **OK** per terminare l'impostazione di un giorno, ripetere le operazioni per terminare una settimana e spegnere .

Attenzione:

1. se non si accende, questa impostazione della data del timer non funziona.
2. Se non si preme il pulsante **OK**, l'impostazione verrà eseguita solo nel giorno corrente
3. Premere il tasto  5s quando il camino è spento per ripristinare tutte le impostazioni del timer e della temperatura.
4. Se non viene eseguita alcuna operazione dopo 15 secondi, il display si spegne.

Protezione anti-surriscaldamento

Avvertenza : per evitare surriscaldamento NON COPRIRE il caminetto.

Questo dispositivo di protezione spegne il caminetto prima che si surriscaldi. Esso si attiva in caso di temperatura troppo alta nell'ambiente o in caso di ostruzione delle griglie di aerazione. Per motivi di sicurezza il funzionamento non riprende automaticamente ma va ripristinato manualmente togliendo la spina dalla presa elettrica ed attendendo 15 minuti prima di rimettere la spina nella presa.

Frontale intercambiabile

I caminetti decorati Chemin'Arte sono modulari. E' possibile sostituire la parte frontale con una nuova. In questo caso rivolgersi al proprio rivenditore oppure consultare il sito internet www.cheminarte.com.

Tronchi e sassi ceramici ed altri accessori decorativi

I tronchi e sassi ceramici e tutti gli altri accessori sono oggetti decorativi. Devono essere posizionati lungo la mensolina luminosa e devono essere maneggiati con cura per non danneggiarli.

Manutenzione e sostituzione delle lampade LED

- Le riparazioni, la sostituzione di parti importanti e comunque ogni intervento su elementi di sicurezza del Vostro caminetto Chemin'Arte devono essere eseguiti esclusivamente da specialisti autorizzati.
- Solo le lampade LED possono essere sostituite dall'utilizzatore dopo aver staccato la spina dalla presa ed aver atteso almeno 15 minuti fino al completo raffreddamento del caminetto. Le lampade LED hanno comunque una vita media di 1000.000 ore.
- Attendere che il caminetto e le lampade LED si siano completamente raffreddate. Sganciare il caminetto dalla parete ed appoggiarlo a terra o su una superficie piana.
- Rimuovere il frontale e svitare il pannello posto al di sotto della mensolina luminosa. In questo modo è possibile accedere alle lampade LED.

- Cambiare la lampada LED, riavvitare il pannello centrale, agganciare il caminetto al muro ed infine agganciare il frontale al caminetto.

Pulizia del corpo del caminetto

Staccare sempre la spina dalla presa ed attendere che l'apparecchio sia completamente freddo prima di procedere a qualsiasi operazione di pulizia o di manutenzione.

Il corpo dei caminetti Chemin'Arte si pulisce con un panno morbido lievemente inumidito. Non usare assolutamente alcol, detersivi, diluenti o altri prodotti chimici.

Garanzia:

I caminetti Chemin'Arte sono garantiti a norma di legge.

Se avete domande o commenti sull'utilizzo dei caminetti Chemin'Arte Vi preghiamo di scriverci a contact@cheminarte.com.

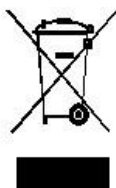

Specifiche tecniche

Funziona a corrente alternata 230V

2 resistenze da 1000W ciascuna

Fusibile 13A – Funziona con LED's multicolore

Spécifications techniques :

Fonctionne avec du courant alternatif 230V.

2 chauffages de 1000W chacun.