



MO-EL S.r.l.

Via Galvani, 18
42027 Montecchio Emilia (RE)
ITALY
tel +39 (0522) 868011
fax +39 (0522) 864223
www.mo-el.com - info@mo-el.com



**RISCALDATORE A RAGGI INFRAROSSI
CON LAMPADA ALOGENA AL QUARZO**

HALOGEN QUARTZ INFRARED HEATER

FILORE

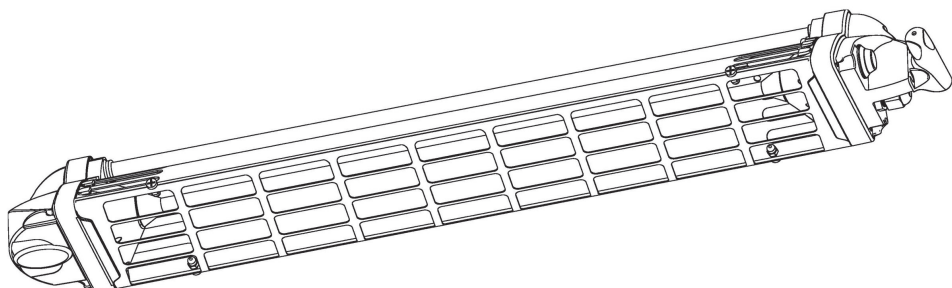

USO E MANUTENZIONE

USE AND MAINTENANCE

EMPLOI ET ENTRETIEN

GEBRAUCH UND WARTUNG

USO Y MANTENIMIENTO

USO E MANUTENÇÃO

KÄYTTÖ- JA HUOLTO-OHJE

الاستعمال والصيانة

CE

Classe I - IP 65

1. AVVERTENZE IMPORTANTI PER LA SICUREZZA

Leggere attentamente le istruzioni prima di installare il prodotto e conservarle per future consultazioni. Il manuale deve essere conservato e trasmesso al nuovo utente in caso di cessione dell'apparecchio. Il Costruttore si riserva di variare le caratteristiche del prodotto senza alcun preavviso. I dati tecnici sono puramente indicativi.

1. L'apparecchio è destinato esclusivamente all'impiego per il quale è stato progettato, ovvero il riscaldamento dell'ambiente e delle persone. Il Costruttore non può essere considerato responsabile per danni eventualmente provocati da un uso inadeguato.
2. Dopo aver disimballato il prodotto verificarne la completezza e assicurarsi che non presenti segni di rotture, danneggiamenti o manomissioni.
3. Tenere il materiale d'imballaggio lontano dai bambini, perché può essere fonte di pericolo.
4. L'apparecchio può essere utilizzato da bambini di almeno 8 anni (come pure da persone con ridotte capacità fisiche, sensoriali o mentali, o prive di esperienza o della necessaria conoscenza) purché essi siano sotto sorveglianza, oppure dopo che abbiano ricevuto istruzioni relative all'uso sicuro e abbiano compreso i potenziali pericoli. I bambini non devono giocare con l'apparecchio. La pulizia e la manutenzione devono essere fatte dall'utilizzatore e non da bambini privi di sorveglianza.
5. Questo apparecchio di riscaldamento non è dotato di un dispositivo di controllo della temperatura ambientale. Non utilizzare in stanze piccole quando queste sono occupate da persone non in grado di lasciare la stanza da soli, a meno che non siano sotto costante sorveglianza.
6. Prima di effettuare il collegamento alla rete elettrica, assicurarsi che la tensione dell'impianto corrisponda a quella indicata nell'etichetta dati targa posta sull'apparecchio.
7. L'apparecchio non deve essere installato in aree nelle quali possono essere presenti gas infiammabili o vapori pericolosi.
8. Quando si utilizza il riscaldatore, è necessario seguire alcune regole fondamentali (applicabili a tutti gli apparecchi elettrici):

- Non toccare l'apparecchio con le mani bagnate.
 - Non maneggiare l'apparecchio con i piedi nudi.
 - Non tirare mai il cavo di alimentazione per scollegare l'apparecchio dalla presa di corrente; agire direttamente sulla spina.
9. Evitare l'uso di prolunghe, perché ci può essere pericolo di incendio.
 10. Non apportare modifiche al prodotto che compromettano la sicurezza.
 11. Mantenere le connessioni asciutte.
 12. Se il cavo di alimentazione è danneggiato, evitare di utilizzarlo, ma farlo sostituire dal Costruttore o da un Servizio Assistenza Tecnica autorizzato o comunque da una persona con qualifica simile, in modo da prevenire ogni rischio.
 13. Scollegare l'apparecchio dall'alimentazione se non lo si utilizza per lunghi periodi.
 14. Staccare sempre la spina prima di ogni operazione di manutenzione.

2. INSTALLAZIONE ELETTRICA



L'installazione dell'apparecchio deve essere effettuata da personale competente e qualificato, in accordo con la norma CEI 64-8 che regola gli impianti elettrici. Prima di inserire la spina nella presa di corrente, assicurarsi che l'impianto elettrico abbia un sistema di messa a terra efficiente e che l'impedenza della rete sia inferiore a 0,3 ohm.

L'apparecchio può essere collegato alla rete elettrica con il cavo in gomma e la spina in dotazione, se il modello li prevede, altrimenti può essere collegato direttamente alla rete elettrica. In quest'ultimo caso è necessario interporre a monte della linea di alimentazione un interruttore bipolare di categoria di sovratensione III, con distanza di apertura dei contatti di almeno 3 mm.

Assicurarsi che l'impianto elettrico a cui allacciare il riscaldatore sia protetto da fusibili da 16 A non rapidi.

- Il riscaldatore deve essere installato esclusivamente in posizione orizzontale, utilizzando gli accessori di fissaggio forniti.
- Lasciare una distanza libera minima di 40 cm tra la parte più alta del riscaldatore e il soffitto e 60 cm fra il riscaldatore e il muro (fig.1).
- Lasciare libera l'area davanti al riscaldatore per una distanza minima di almeno un metro.

- Il riscaldatore deve essere installato ad una altezza minima di 180 cm (fig.1). Se installato in bagno, l'altezza minima è 225 cm nelle zone di rispetto 1 e 2, mentre nella zona di rispetto 3 la distanza minima da terra è di 180 cm, in conformità alle norme di ogni singolo Paese (CEI 64-8).
- Assicurarsi che il riscaldatore non sia orientato verso il soffitto o verso sostanze infiammabili.
- L'apparecchio non deve essere posizionato immediatamente sotto una presa di corrente, né di fronte ad essa.
- L'apparecchio di riscaldamento deve essere installato in modo da impedire che gli interruttori o i comandi vengano toccati da chi si trova nella vasca da bagno o nella doccia.
- Assicurarsi che non ci sia la possibilità che materiale infiammabile, tende o materiali combustibili vengano a contatto col riscaldatore o si trovino nelle sue vicinanze.
- L'apparecchio non deve essere installato in aree in cui possono essere presenti gas infiammabili o vapori pericolosi.
- L'apparecchio è fornito di una griglia di sicurezza che ha il compito di proteggere la lampada dall'eventuale collisione con grossi corpi estranei. Non rimuoverla e non utilizzare il riscaldatore in sua assenza.
- I modelli destinati all'utilizzo domestico sono forniti di un interruttore d'accensione e di un cavo di alimentazione flessibile con spina. Il cavo è di gomma siliconica H05 RN-F. Nei modelli per cantiere, contrassegnati con lettera "C" nel codice, il cavo è H07 RN-F.
- I modelli destinati all'utilizzo professionale, con lettera "P" nel codice, non hanno né l'interruttore di accensione né il cavo di alimentazione. Devono pertanto essere collegati alla rete elettrica da personale qualificato, utilizzando un cablaggio con le stesse caratteristiche riportate sopra.
- L'apparecchio è di classe I con grado di protezione IP65, generalmente previsto per i prodotti che possono essere installati anche all'aperto. Se si vuole mantenere questo grado di protezione alla polvere e all'acqua, il collegamento con l'alimentazione deve essere effettuato per mezzo di un sistema che sia almeno IP65, secondo la normativa italiana CEI 64-8.
- Prima di premere l'interruttore, afferrare saldamente l'impugnatura ed evitare di toccare le parti metalliche.

3. POSIZIONAMENTO

La gamma dei riscaldatori Fiore è stata studiata per offrire flessibilità nel posizionamento. Si possono scegliere tre diverse opzioni:

- **Fissaggio a muro utilizzando l'apposito supporto (768M).** Prima di forare il muro per fissare i tasselli, assicurarsi che esso sia solido e che sotto non passino condutture elettriche o altro. Applicare la dima di foratura sul muro con nastro adesivo e bulinare nei punti segnati (vedi fig. 7). Con una punta da trapano da 5 mm, fare quattro fori nel muro e con i tasselli in dotazione fissare il supporto. Nel compiere questa operazione, verificare che le frecce riportate sul supporto stesso siano orientate verso l'alto. Quindi con le due viti in dotazione fissare i due agganci a omega stringendo il tubo di alluminio sul retro dell'apparecchio (fig. 2).
- **Fissaggio a soffitto con catene (768S).** Prima di forare assicurarsi che la zona del soffitto in cui si intende collocare l'apparecchio sia ben solida. Fissare i due tasselli ad occhiello in dotazione ad una distanza di 55 cm uno dall'altro. Bloccare quindi gli agganci ad omega intorno al tubo di alluminio, facendo attenzione a far passare la vite più distante dall'apparecchio all'interno dell'ultima maglia della catena, come mostrato in fig. 3. Gli agganci ad omega devono essere collocati alle estremità del tubo, alla massima distanza tra loro, in modo da avere maggior stabilità.
- **Fissaggio a palo (768P).** L'apparecchio può essere fissato ad un palo con un diametro compreso tra i 20 e 60 mm. Per fissarlo utilizzate il supporto in dotazione e gli agganci a omega (fig. 4). Il supporto è previsto per montare un solo apparecchio, oppure due contrapposti.



Il palo deve essere assolutamente stabile e solido. Usare preferibilmente il nostro treppiede, fornito come accessorio a richiesta (cod.002473). I piedi devono essere aperti sino a che la linea bianca evidenziata sul tubo inferiore raggiunge lo snodo. Fissare il palo al terreno in modo opportuno mediante la catena (fig. 5). Assicurarsi che il cavo di alimentazione non possa andare in contatto con il riflettore dell'apparecchio e che non entri nell'area di azione del flusso luminoso. Il cavo si può fissare al tubo, dietro il riflettore dell'apparecchio, con fascette di plastica.

4. UTILIZZO

La gamma Fiore comprende apparecchi da 1200 W e 1800 W. L'elemento principale del riscaldatore è costituito dalla lampada lineare al quarzo con filamento in tungsteno in ambiente alogeno. L'apparecchio lavora a piena potenza già qualche secondo dopo l'accensione, e il calore prodotto raggiunge una distanza di circa 3 metri nella zona antistante.



Evitare di esporre la cute ai raggi dell'apparecchio per distanze inferiori a 50 cm.

Evitare di esporre gli occhi ai raggi dell'apparecchio per distanze inferiori a 2,70 m.

Tutti gli utilizzatori devono essere informati riguardo tutti gli aspetti del funzionamento e della sicurezza relativi all'apparecchio. Queste istruzioni devono essere conservate come riferimento.

Accendere l'apparecchio premendo l'interruttore (nei modelli che lo prevedono). Assicurarsi che il riscaldatore rivolga i suoi raggi nella zona che si vuole riscaldare. Se necessario, cambiare l'angolo di inclinazione allentando le viti degli agganci ad omega e agendo sulla maniglia laterale, come mostrato in fig. 6.

Non usare il riscaldatore nelle immediate vicinanze di una vasca da bagno, doccia o piscina. Se non c'è nessuno nel locale da riscaldare, si raccomanda di spegnere l'apparecchio e di staccare la spina.

5. MANUTENZIONE

Il riscaldatore Fiore non contiene parti in movimento, quindi la manutenzione è limitata. Occorre solo verificare che non vi sia polvere o sporcizia sulla parabola riflettente o sulla lampada, perché potrebbero provocare dei surriscaldamenti e ridurrebbero la durata della lampada. Per pulire l'apparecchio, strofinarlo leggermente con un panno inumidito con acqua.

L'accumulo di calcare o incrostazioni saline riducono la durata ed il rendimento della lampada; si consiglia pertanto di evitare l'utilizzo prolungato in presenza di acqua o nebbia salina. Eventuali residui di acqua salata dovranno essere rimossi prima dell'uso, ad apparecchio scollegato, con risciacqui di acqua dolce.

6. SOSTITUZIONE DELLA LAMPADA E DEI SUPPORTI IN SILICONE

La lampada del Fiore è robusta e, se si evitano vibrazioni e colpi, la sua durata è di circa 5000 ore. Assieme alla lampada devono essere cambiati anche i supporti in silicone, che comunque devono essere sostituiti ancor prima se presentano segni di invecchiamento. Per le sostituzioni o le eventuali riparazioni, rivolgersi esclusivamente a Centri di Assistenza Tecnica autorizzati Mo-El. Assicurarsi che i ricambi siano originali.

7. CARATTERISTICHE TECNICHE

	766	767
Tensione di alimentazione	230 V ~ 50-60 Hz	230 V ~ 50-60 Hz
Potenza	1200 W	1760 W
Classe di isolamento	I	I
Livello di protezione	IP65	IP65
Tipo di lampada	Quarzo - filamento al tungsteno	
Durata lampada (ore)	5000	5000
Spettro di emissione	IR-A	IR-A
Copertura (m ²)	4÷6	8÷10
Peso (kg)	0,95	1
Dimensioni (mm)	712x112x83	835x112x83

8. SMALTIMENTO AMBIENTALMENTE COMPATIBILE

Questo prodotto è conforme alla Direttiva EU 2002/96/EC.

Il simbolo del cestino barrato riportato sull'apparecchio indica che il prodotto, alla fine della propria vita utile, dovendo essere trattato separatamente dai rifiuti domestici, deve essere conferito in un centro di raccolta differenziata per apparecchiature elettriche ed elettroniche oppure riconsegnato al rivenditore al momento dell'acquisto di una nuova apparecchiatura equivalente.

L'utente è responsabile del conferimento dell'apparecchio a fine vita alle appropriate strutture di raccolta, pena le sanzioni previste dalla vigente legislazione sui rifiuti.

1. IMPORTANT SAFETY INSTRUCTIONS

Instructions should be carefully read before installation and retained by the user. The booklet must be kept and delivered to the new user in case of cession of the machine. The Manufacturer reserves the right to vary the features of the product without prior notice. The technical data are merely indicative.

1. This appliance is intended solely for the use it has been designed for, namely room and people heating. The Manufacturer is not responsible for any damage that could happen for improper use.
2. After unpacking make sure that the appliance is complete and shows no signs of visible damage or tampering.
3. Keep packing materials, which are potential dangers, away from children.
4. The device can be used by children at least 8 years (as well as by persons with reduced physical, sensory or mental capabilities, or lack of experience or required knowledge) provided that they are under surveillance, or after they have been instructed relating to the safe use and have understood the potential dangers. Children should not play with the appliance. Cleaning and maintenance must be performed by the user and not by unsupervised children.
5. This heating appliance does not feature a device to control ambient temperature. Do not use it in small rooms used by people who are unable to leave such rooms on their own unless they are under constant surveillance.
6. Before inserting the plug make sure that the voltage is the same as indicated on the device.
7. Do not use in presence of gas, inflammable or explosive liquids or substances.
8. Some fundamental rules which apply to all electrical devices must be observed when using the heater:
 - Do not touch the heater with wet hands.
 - Do not handle with bare feet.
 - Do not pull the electric cord or the device itself to unplug it from the socket; pull the plug directly.

9. Avoid the use of an extension cord with this product, because the extension cord may overheat and cause a risk of fire.
10. Do not apply any modification to the product that could compromise the safety.
11. Keep connections dry.
12. If the power supply cord is damaged, avoid to use the appliance. For power cord replacing, please contact the manufacturer or the technical service or a person with similar qualification, in order to avoid any risk.
13. If the appliance is not used for a long period, disconnect it from the power supply.
14. Always unplug the appliance before doing any maintenance operation.

2. ELECTRICAL INSTALLATION



The installation should always be carried out by a qualified electrician or a competent person in accordance with the standards HD 384 CENELEC for Europe, or international IEC 60346-7-708 1988. The energy supply must be done through a properly grounded socket and the impedance of the electrical network must be less than 0.3 ohm.

In case of directly connection to supply line an overvoltage category III bipolar circuit breaker with contact opening distance of at least 3 mm must be fitted upstream from the supply line.

Be careful to connect the heater to a supply line protected by 16 A fuses not quick-acting type.

- The heaters should always be installed horizontally only using the mounting brackets provided. This ensures correct positioning and adequate clearance.
- A minimum air gap of 40 cm should always be allowed between the top of the heater and a ceiling or roof. The appliance should be 60 cm far from the walls (fig.1).
- A safety distance of not less than 100 cm should always be left in front of the FIORE heaters or too near.
- This unit should be mounted at a minimum of 180 cm above ground level (fig.1). If installed in a toilet, the height should be 225 cm in

- zone 1 and zone 2; in zone 3 the minimum above ground level is 180 cm, according with the rules of each Country.
- Be sure that the heater is not facing the ceiling or inflammable substances.
 - The appliance must not be located neither directly below, nor in front of a socket-outlet.
 - The heater must be installed so as to prevent that the switches can be touched from those who are in the shower.
 - Ensure that there is no possibility of inflammable material, combustible material or curtains coming into contact with the heater, or lie near the heater.
 - Heaters should not be installed in areas where hazardous vapours may be present. Defined in BS5345.
 - The heaters are fitted with safety guards. These are intended only to stop large objects from hitting the emitters. On no account should the heater be operated with the guard removed.
 - For consumer use the heaters are fitted with high temperature silicone rubber flexible cable (H05 RN-F) conforming to BS 6500.
 - The models for professional use, that are marked with a "P" in the code, do not have the power cord and the switch. For professional installation, cabling of the same specification should be selected.
 - The product is in class I and IP65, which is the protection rate for the units to be used even outdoor. For keeping the protection rate of the appliance, the connection of the appliance with the power supply must be done by means of a minimum IP65 system, as per the standards HD 384 CENELEC for Europe, or international IEC 60346-7-708 1988.
 - Before pressing the switch, seize firmly the grip and avoid to touch the metal parts.

3. LOCATION

The Fiore range of heaters is deliberately designed to be very flexible in the choice of position. There are three basic options:

- **A wall mounting bracket version with a specifically designed fitting for wall attachment (768M).** Before drilling the holes for the dowels, be sure that the wall is solid and that you are far from water tubes or electrical wires. Apply the drilling template on the wall

using adhesive tape and punch in the marked points (see fig.7). For fixing the appliance at the wall, drill four holes with a 5 mm diameter bit and fix the wall bracket with the dowels and screws that you find in the box (fig.2). Then fix the appliance to the wall bracket using the 2 screws and the 2 half rings (fig.2). Check that the arrows on the wall bracket are turned up.

- **A chain suspended version (768S).** Before drilling the holes for the dowels, be sure that the ceiling is solid and that you are far from water tubes or electrical wires. Fix the buttonhole dowels at the ceiling at a distance of about 55 cm. Fix the 4 half rings at the pipe of the appliance, being sure that the chain is fixed with the screws (fig.3). The 4 half rings should be at the opposite sides of the pipe, for the best stability. Ensure that the chains are securely mounted as this application is designed for overhead use.
- **A version for mounting on upright (768P).** The upright must be from 20 up to 60 mm in diameter. For fixing it, please see fig. 4. The upright bracket is studied for holding one appliance or two of them in opposite position.



Before fixing the appliance on the upright, please ensure that it is stable and solid. Preferably, use the upright that can be ordered as accessory (cod. 002473). The feet must be opened as far as the white evidenced line on the inferior tube reaches the junction of the feet. Fix the feet to the ground in a proper way, and then fix the upright to the ground using the chain (fig.5).

Ensure that the supply cable is well mounted and that it does not come into contact with the reflector of the heater or that it does not trail into the heated area. The supply cable can be fixed to the metal pipe behind the reflector with plastic wrappers.

4. USE

The Fiore range consists of a 1200 W heater and an 1800 W heater. The essential element of the heater is the halogen filled quartz linear lamp with a tungsten element. The heater operates at full output almost immediately. The heating reaches a distance of about 3 meters in front of the appliance.



Avoid exposing skin to the rays of the appliance for distances less than 50 cm.

Avoid exposing eyes to the rays of the appliance for distances less than 2.70 m.

All users should be made aware of all aspects of operation and safety and these instructions should be retained for reference.

Switch on heater (in the models that have the switch) and confirm that emitter is operating. Ensure that the heater is aiming its warmth into the target area by adjusting heater angles as necessary by using the adjustment device on the bracket, after you have loosed the screws of the half rings (fig.6).

Do not use the heater directly near a bathtub, a shower, a swimming pool. In unoccupied premises it is recommended that the heating system is switched off and isolated from the electrical supply.

5. MAINTENANCE

Mo-El Fiore heaters contain no moving parts and therefore very little maintenance is required other than to ensure that there is no excessive build-up of dust/dirt on the reflectors or emitters as this can cause overheating and premature emitter failure. To clean the appliance, wipe off with a damp cloth.

The accumulation of limestone or incrustations reduces the life and the efficiency of the lamp; it is suggested therefore to avoid the continued use in presence of water or salt fog. Eventual leavings of salt water will have to be removed before the use, after having disconnected the appliance, by means of soak in sweet water.

6. EMITTER AND SILICON BUMPERS REPLACEMENT

The emitters used in the Fiore are robust and if knocks and shock vibrations are avoided, they will last for around 5000 hours. When changing the lamp, also the silicon bumpers connected with the lamp must be substituted. They should be substituted even before if there are signs of aging. Due to the special sealing and anti-shock design of the heater, the emitters are not intended to be user replaceable. Please ensure that all emitters are replaced via the Mo-El service network.

7. TECHNICAL FEATURES

	766	767
Power supply	230 V ~ 50-60 Hz	230 V ~ 50-60 Hz
Power	1200 W	1760 W
Insulation Class	I	I
Protection level	IP65	IP65
Lamp	Quartz - tungsten wire	
Lamp life (hours)	5000	5000
Emission	IR-A	IR-A
Range (m ²)	4÷6	8÷10
Weight (kg)	0.95	1
Dimensions (mm)	712x112x83	835x112x83

8. ENVIRONMENTALLY COMPATIBLE DISPOSAL OF THE APPLIANCE

This product conforms to EU Directive 2002/96/EC.

This appliance bears the symbol of the barred waste bin. This indicates that, at the end of its useful life, it must not be disposed of as domestic waste, but must be taken to a collection centre for waste electrical and electronic equipment, or returned to a retailer on purchase of a replacement.

It is the user's responsibility to dispose of this appliance through the appropriate channels at the end of its useful life. Failure to do so may incur the penalties established by laws governing waste disposal.

1. INSTRUCTIONS IMPORTANTES POUR LA SÉCURITÉ

Lire attentivement les instructions avant d'installer le produit et les conserver pour de futures consultations. Le manuel doit être conservé et transmis au nouvel usager en cas de cession de l'appareil. Le Constructeur se réserve le droit de modifier les caractéristiques du produit sans aucun préavis. Les caractéristiques techniques sont purement indicatives.

1. L'appareil a été uniquement et spécialement conçu pour chauffer les pièces et les personnes. Le Producteur ne sera pas responsable des dommages qu'ils pourront être provoqué d'une utilisation inadéquat.
2. Après avoir déballer le produit vérifiez la perfection du contenu et assurez-vous que le produit ne présente pas de signes de ruptures, d'endommagements ou d'effractions.
3. Garder le matériel d'emballage loin des enfants, car il peut être source de danger.
4. L'appareil peut être utilisé par des enfants d'au moins 8 ans, ainsi que par des personnes dont les capacités physiques, sensorielles ou mentales seraient réduites, voire qui ne posséderaient pas l'expérience ni les connaissances nécessaires, à condition qu'ils soient surveillés ou qu'ils aient reçu les instructions d'utilisation nécessaires et qu'ils soient conscients des risques potentiels. Les enfants ne doivent pas jouer avec l'appareil. Le nettoyage et l'entretien doivent être effectués par l'utilisateur et ne doivent pas être confiés à des enfants sans surveillance.
5. Le présent appareil de chauffage n'est pas doté de dispositif de contrôle de la température ambiante. Ne pas utiliser l'appareil dans des pièces de petites dimensions occupées par des personnes qui ne seraient pas en mesure de sortir seules de la pièce, à moins qu'une surveillance constante ne soit assurée.
6. Avant de brancher l'appareil au réseau électrique s'assurer que la tension de votre installation corresponde à celle indiquée dans la plaque des données sur l'appareil.
7. Ne pas utiliser en présence de gaz, de liquides ou de substances inflammables ou explosives.

8. Certaines règles fondamentales applicables à tous les appareils électriques sont à suivre quand vous utilisez votre réchauffeur:
 - Ne pas toucher l'appareil avec les mains mouillées.
 - Ne pas manier l'appareil avec les pieds nus.
 - Ne jamais tirer le câble d'alimentation pour débrancher l'appareil de la prise de courant; agir directement sur la fiche.
9. Éviter l'utilisation de rallonges, il pourrait y avoir un incendie.
10. Maintenir les connexions sèches.
11. N'apporter pas des modifications au produit que compromettent sa sécurité.
12. Si le câble d'alimentation est endommagé, éviter de l'utiliser, fait lui substituer du constructeur ou de son service d'assistance technique ou de toute façon d'une personne avec une qualification similaire, pour prévenir chaque risque.
13. Séparer l'appareil de l'alimentation s'il ne s'utilise pas pour des longues périodes.
14. Débrancher systématiquement la fiche en cas d'opérations d'entretien.

2. INSTALLATION ÉLECTRIQUE



L'installation de l'appareil doit être effectuée par du personnel compétent et qualifié, en accord avec la normative qui régit les installations électriques. Avant d'insérer la fiche dans la prise de courant, assurez-vous que votre installation électrique ait un système de mise à terre efficace et que l'impédance du réseau électrique soit moins de 0,3 ohm.

L'appareil peut être branché au réseau électrique avec le câble en caoutchouc et la fiche en dotation, si le modèle les prévoit, autrement il peut être branché directement au réseau électrique. Dans ce dernier cas il faut interposer à côté de la ligne d'alimentation un interrupteur bipolaire de catégorie de surtension III, avec une distance d'ouverture des contacts d'au moins 3 mm.

S'assurer de relier le réchauffeur à une ligne d'alimentation protégée par fusibles non rapides de 16 A.

- Le réchauffeur doit être installé exclusivement en position horizontale, utilisant les accessoires de fixation fournis.

- Laisser une distance libre minimum de 40 cm entre la partie la plus haute du réchauffeur et le plafond, et laisser une distance libre minimum de 60 cm entre le réchauffeur et le mur (fig.1).
- Laisser libre la zone devant le réchauffeur pour une distance minimum d'au moins un mètre.
- Le réchauffeur doit être installé à une hauteur minimum de 180 cm (fig.1). S'il est installé dans la salle de bain, la hauteur minimum est de 225 cm dans les zones de respect 1 et 2, alors que dans la zone de respect 3 la distance minimum de la terre est de 180 cm, dans le respect des normes de chaque Pays.
- S'assurer que le réchauffeur ne soit pas orienté vers le plafond ou vers des substances inflammables.
- L'appareil ne doit être placé ni au-dessous, ni devant une prise de courant.
- L'appareil de chauffage doit être installé de façon que les interrupteurs ou les commandes ne peuvent pas être touchés par qui se trouve dans la baignoire ou la douche.
- S'assurer qu'il n'existe pas la possibilité que matériel inflammable, matériel combustible ou rideaux viennent en contact du réchauffeur ou se trouvent à proximité.
- L'appareil ne doit pas être installé dans des zones où il peut y avoir des gaz inflammables ou des vapeurs dangereuses.
- L'appareil est doté d'une grille de sécurité qui a pour but de protéger la lampe de l'éventuelle collision avec de gros corps étrangers. Ne pas l'enlever et ne pas utiliser l'appareil en l'absence d'une telle grille.
- Les modèles destinés à l'utilisation privée sont fournis d'un interrupteur d'allumage et d'un câble d'alimentation flexible avec fiche. Le câble est en caoutchouc siliconé (H05 RN-F).
- Les modèles destinés à l'utilisation professionnelle (marqués d'une "P" dans le code) n'ont pas l'interrupteur d'allumage et le câble d'alimentation. Ils doivent pour cela être reliés au réseau électrique par du personnel qualifié, utilisant un câblage avec les mêmes caractéristiques reportées ci-dessus.
- Le produit est en classe I et IP65, qui est le degré de protection généralement prévu pour les produits d'installation également en plein air. Si l'on veut maintenir le degré de protection à la poussière et à l'eau de l'appareil, le branchement de l'appareil avec l'alimentation doit être effectué avec un système au moins IP65, selon les normes de chaque Pays.

- Avant d'appuyer sur l'interrupteur, saisissez solidement la poignée et éviter de toucher les parties métalliques.

3. POSITIONNEMENT

La gamme des réchauffeurs Fiore a été étudiée pour offrir une flexibilité dans le positionnement. On peut choisir trois différentes options:

- **Fixage au mur en utilisant le support prévu à cet usage (768M).** Avant de percer le mur pour fixer les goujons, s'assurer qu'il soit solide et qu'en dessous ne passent pas de canalisations électriques ou autre. Appliquer la forme de perçage sur le mur avec du ruban adhésif et buriner dans les points marqués (fig.7). Avec une pointe de perceuse de 5 mm, percer quatre trous dans le mur et avec les goujons en dotation fixer le support. Ensuite avec les deux vis en dotation fixer les deux dispositifs d'accrochage à oméga en serrant le tube d'aluminium sur le derrière de l'appareil (fig. 2). Assurez-vous que les flèches sur le support sont tournée vers le haut.
- **Fixage au plafond avec des chaînes (768S).** Avant de percer, s'assurer que la zone du plafond où l'on prévoit de placer l'appareil soit bien solide. Fixer les deux goujons à boutonnière en dotation à une distance de 55 cm l'un de l'autre. Bloquer ensuite les dispositifs d'accrochage à oméga autour du tube d'aluminium, en faisant attention de faire passer la vis la plus éloignée de l'appareil à l'intérieur du dernier maillon de la chaîne, comme le montre la fig.3. Les dispositifs d'accrochage à oméga doivent être reliés aux extrémités du tube, à la distance maximum entre eux, de façon à avoir une plus grande stabilité.
- **Fixage au poteau (768P).** L'appareil peut être fixé à un poteau avec un diamètre compris entre 20 et 60 mm. Pour le fixer utilisez le support en dotation et les dispositifs d'accrochage à oméga (fig.4). Le support est prévu pour monter un seul appareil ou deux en position opposée.



Le poteau doit être absolument stable et solide. Utiliser de préférence notre trépied, qui est fourni comme accessoire à demande. (cod. 002473). Les pieds doivent être ouverts jusqu'à ce que la ligne blanche mise en évidence sur le tube inférieur atteigne la rotule des pieds. Fixer le poteau au terrain de façon opportune au moyen de la chaîne (fig.5).

S'assurer que le câble d'alimentation ne puisse pas aller en contact avec le réflecteur de l'appareil et qu'il n'entre pas dans la zone d'action du flux lumineux. Le câble peut se fixer au tube derrière le réflecteur de l'appareil avec des petites bandes de plastique.

4. UTILISATION

La gamme des Fiore est constituée par des appareils à 1200 W ou bien 1800 W. L'élément principal de l'appareil est la lampe linéaire en quartz avec un filament en tungstène en milieu halogène. L'appareil travaille à pleine puissance déjà quelques secondes après l'allumage. Le chauffage atteint une distance d'environ 3 mètres devant l'appareil.



Éviter d'exposer la peau aux rayons de l'appareil pour des distances de moins de 50 cm.

Éviter d'exposer les yeux aux rayons de l'appareil pour des distances de moins de 2,70 m.

Tous les usagers doivent être informés en ce qui concerne tous les aspects du fonctionnement et de la sécurité relatifs à l'appareil. Ces instructions doivent être conservées comme référence.

Allumer l'appareil en agissant sur l'interrupteur (dans les modèles qui le prévoient). S'assurer que le réchauffeur concentre ses rayons dans la zone que nous voulons réchauffer. S'il le faut, changer l'angle d'inclinaison en relâchant les vis des dispositifs d'accrochage à oméga et en agissant sur la poignée latérale prévue à cet effet, comme le montre la fig.6.

Ne pas utiliser le système de chauffage très proche à une baignoire, douche ou piscine. S'il n'y a personne dans la pièce à réchauffer on recommande d'éteindre l'appareil et de débrancher la fiche.

5. ENTRETIEN

Le réchauffeur Fiore ne contient pas de parties en mouvement, donc l'entretien est limité. Il faut seulement vérifier qu'il n'y ait pas de poussière ou de saleté sur la parabole réfléchissante ou sur la lampe, qui pourraient provoquer des sur-échauffements qui réduiraient la vie de la lampe. Pour nettoyer l'appareil le frotter légèrement avec un chiffon humidifié avec de l'eau.

L'accumulation de calcaire ou des incrustations salines réduisent la vie et le rendement de la lampe; il se conseille par conséquent d'évi-

ter l'utilisation continuée en présence d'eau ou de brouillard salin. Eventuels restants d'eau salée devront être ôtée, après avoir débranché l'appareil, avec rinces d'eau doux.

6. REMPLACEMENT DE LA LAMPE ET DES SUPPORTS EN SILICONE

La lampe du Fiore est robuste et si l'on évite des vibrations et des coups la durée de la lampe est d'environ 5000 heures. Quand on change la lampe il faut aussi changer les supports en silicone, qui de toute façon doivent être remplacés avant s'ils présentent des signes de vieillissement. Pour d'éventuels remplacements ou réparations s'adresser exclusivement à des centres d'assistance technique autorisés Mo-El. Assurez-vous que les pièces de rechanges soient originales.

7. DONNEES TECHNIQUES

	766	767
Tension d'alimentation	230 V ~ 50-60 Hz	230 V ~ 50-60 Hz
Puissance	1200 W	1760 W
Classe d'isolement	I	I
Niveau de protection	IP65	IP65
Lampes	Quartz - filament en tungstène (RUBY)	
Durée de la lampe (heures)	5000	5000
Émission	IR-A	IR-A
Couverture (m ²)	4÷6	8÷10
Poids (kg)	0,95	1
Dimensions (mm)	712x112x83	835x112x83

8. ÉLIMINATION COMPATIBLE AVEC L'ENVIRONNEMENT

Ce produit est conforme à la directive EU 2002/96/EC.

Le symbole représentant une poubelle barrée présent sur l'appareil indique qu'à la fin de son cycle de vie, il devra être traité séparément des déchets domestiques. Il devra donc être confié à un centre de collecte sélective pour appareils électriques et électroniques ou rapporté au revendeur lors de l'achat d'un nouvel appareil.

L'utilisateur est responsable de la remise de l'appareil usagé aux structures de collecte compétentes sous peine des sanctions prévues par la législation sur l'élimination des déchets.

1. WICHTIGE HINWEISE ZU IHRER SICHERHEIT

Die nachfolgenden Hinweise aufmerksam lesen, da sie wichtige Angaben über die Sicherheit im Hinblick auf Installation, Gebrauch und Wartung des Gerätes enthalten. Dieses handbuch ist aufzubewahren und bei abgabe des geräts an den neuen anwender zu übergeben. Der Hersteller kann die Merkmale der Produkte ohne vorherige Ankündigung ändern. Bei den technischen Daten sind Abweichungen möglich.

1. Das Gerät ist ausschließlich für den Gebrauch bestimmt, für den es entwickelt wurde, d.h. für die Erwärmung von Räumen und Personen. Der Hersteller übernimmt keine Haftung, für Schäden am Gerät, die durch unsachgemäße Handhabung entstanden sind.
2. Vergewissern Sie sich nach dem Auspacken des Produkts über die Vollständigkeit des Inhalts, während Sie die Tabelle auf der letzten Seite zu Rat ziehen und überprüfen Sie, dass das Produkt keine Zeichen von Defekten, Beschädigungen oder unsachgemässer Behandlung aufweist.
3. Das Verpackungsmaterial ausserhalb der Reichweite von Kindern aufbewahren, da es eine potentielle Gefahrenquelle darstellt.
4. Das Gerät kann von Kindern von mindestens 8 Jahren (wie auch von Menschen mit eingeschränkten körperlichen und geistigen Fähigkeiten oder eingeschränkter Sinneswahrnehmung oder ohne Erfahrung oder notwendiger Kenntnis) verwendet werden, sofern diese unter Aufsicht sind oder nachdem sie Anweisungen zum sicheren Gebrauch erhalten und die möglichen Gefahren verstanden haben. Kinder dürfen nicht mit dem Gerät spielen. Die Reinigung und Wartung muss durch den Benutzer durchgeführt werden und nicht durch unbeaufsichtigte Kinder.
5. Dieses Heizgerät hat keine Raumtemperaturkontrolle. Nie in kleinen Räumen verwenden, in denen sich Personen aufhalten, die nicht in der Lage sind, den Raum ohne Hilfe zu verlassen, außer dass sie unter fortlaufender Überwachung stehen.
6. Versichern Sie sich vor dem Anschliessen des Geräts an das Stromnetz darüber, dass die Spannung Ihres Geräts mit der auf dem Typenschild-Etikett des Geräts angegebenen übereinstimmt.
7. Betreiben Sie das Gerät nicht in der Umfeld von Gas, leicht entzündlichen oder explosiven Flüssigkeiten.

8. Es gilt, einige grundlegende Regeln für alle elektrischen Geräte zu befolgen, wenn Sie Ihren Heizer verwenden:
 - Das Gerät nicht mit nassen Händen anfassen.
 - Das Gerät nicht mit blossen Füßen bedienen.
 - Niemals am Speisekabel ziehen, um das Gerät von der Steckdose zu trennen; direkt am Stecker ziehen.
9. Keine Verlängerungskabel verwenden. Es könnte sich ein Brand auslösen.
10. Führen Sie keine selbständigen Veränderungen am Gerät durch.
11. Halten Sie die Anschlüsse trocken.
12. Verwenden Sie das Gerät nicht mit defektem / beschädigtem Stromkabel oder Stecker. In diesem Fall geben Sie das Gerät bitte zu Ihrem Händler oder an das zuständige Kundendienstzentrum.
13. Trennen Sie das Gerät vom Stromnetz, wenn Sie es nicht verwenden.
14. Vor jeglicher Wartung ist es nötig das Gerät vom elektrischen Stromnetz abzuschalten.

2. ELEKTRISCHE INSTALLATION



Die Installation des Geräts ist von kompetentem und fachkundigem Personal, in Übereinstimmung mit der Vorschrift für elektrische Anlagen vorzunehmen. Vor dem Einstecken des Stromsteckers in die Steckdose sicherstellen, dass die elektrische Anlage mit einem leistungsfähigen Erdungssystem ausgestattet ist und dass der Impedanz im Stromnetz kleiner als 0,3 ohm ist.

Das Gerät kann mit dem Gummikabel und dem mitgelieferten Stecker an das Stromnetz angeschlossen werden, falls das Modell dies vorsieht, andernfalls kann es direkt an das Stromnetz angeschlossen werden. Im letzten Fall ist stromaufwärts ein zweipoliger Schalter, Überspannungskategorie III, mit einer Öffnungsdistanz der Kontakte von mindestens 3 mm erforderlich.

Versichern Sie sich, dass die elektrische Anlage, mit der der Heizstrahler in Anschluss ist, durch 16 A (nicht schnell reagierende) Schmelzsicherungen geschützt wird.

- Der Heizer darf ausschliesslich horizontal installiert werden, unter Verwendung des mitgelieferten Befestigungszubehörs.
- Lassen Sie einen Abstand von mindestens 40 cm zwischen dem

höchsten Teil des Heizers und der Decke, und 60 Zentimeter zwischen des Heizers und der Wand (Abb.1).

- Vor dem Heizer einen Freiraum von mindestens einem Meter lassen.
- Der Heizer muss auf einer Höhe von mindestens 180 cm installiert werden (Abb. 1). Wird er im Bad installiert, beträgt die Mindesthöhe 225 cm in den Zonen 1 e 2, während in der Zone 3 die Mindestdistanz vom Boden 180 cm beträgt, unter Berücksichtigung der Vorschriften jedes einzelnen Landes.
- Vergewissern Sie sich darüber, dass der Heizer nicht zur Decke oder zu entzündbaren Stoffen hin gerichtet ist.
- Das Gerät kann nicht weder direkt unter noch vor einer Steckdose betrieben werden.
- Die Montage muss in so großem Abstand von der Dusch- oder Badewanne erfolgen, dass der Schalter des Gerätes von dort nicht erreichbar ist.
- Vergewissern Sie sich darüber, dass keine Möglichkeit besteht, dass entzündbares Material, brennbares Material oder Vorhänge in Kontakt mit dem Heizer gerät oder sich in dessen Nähe befinden.
- Das Gerät darf nicht an Orten installiert werden, an denen entzündliche Gase oder gefährliche Dämpfe vorliegen können.
- Das Gerät ist mit einem Sicherheitsgitter versehen, das die Lampe vor eventuellem Zusammenstoß mit grossen Fremdkörpern schützen soll. Dieses Gitter nicht entfernen und das Gerät nicht ohne es verwenden.
- Die für den privaten Gebrauch bestimmten Geräte verfügen über einen Einschalter und ein flexibles Speisekabel mit Stecker. Das Kabel besteht aus Silikongummi (H05 RN-F).
- Die für den professionellen Gebrauch bestimmten Modelle (mit einem "P" in der Artikelnummer gekennzeichnet) haben keinen Einschalter und kein Speisekabel. Sie sind somit von Fachpersonal an das Stromnetz anzuschliessen, unter Verwendung von Kabeln mit den o.a. Eigenschaften.
- Das Produkt zählt zur Klasse I und IP65, dies ist der allgemein vorgesehene Schutzgrad für auch im Freien zu installierende Geräte. Für einen Schutz gegen Staub und Wasser des Geräts, ist der Anschluss mindestens mit dem System IP65, unter Berücksichtigung der Vorschriften jedes einzelnen Landes.

- Umfassen Sie, vor dem Bedienen des Schalters, fest den Griff und vermeiden Sie es, die Metallteile zu berühren.

3. AUFSTELLEN

Die Produktpalette der Heizer Fiore wurde dazu ausgearbeitet, Aufstellungsflexibilität zu bieten. Es kann zwischen 3 Optionen gewählt werden:

- **Wandbefestigung mittels vorgesehener Halterung (768M).** Vor dem Bohren der Wand zur Befestigung der Dübel ist sich darüber zu vergewissern, dass diese solide ist und dass unter ihr keine elektrischen oder anderen Leitungen verlaufen. Die Bohrungsschablone mit einem Klebeband an der Wand anbringen und an den gekennzeichneten Stellen punzieren (Abb. 7). Mit einer Bohrerspitze von 5 mm, vier Löcher in die Wand bohren und mit den mitgelieferten Dübeln die Halterung befestigen. Nun mit den vier mitgelieferten Schrauben die beiden Omegahaken befestigen, während Sie das Aluminiumrohr auf der Geräterückseite drücken (Abb. 2). Sich darüber vergewissern, dass die Pfeile auf dem Halterung sind in Richtung zum hohen gedreht wird.
- **Deckenbefestigung mit Ketten (768S).** Versichern Sie sich vor dem Bohren darüber, dass die Stelle an der Decke, an der Sie beabsichtigen, das Gerät zu befestigen, solide ist. Befestigen Sie die beiden mitgelieferten Dübel bei einer Distanz von 55 cm voneinander. Die Omegahaken nun fest um das Aluminiumrohr befestigen, und darauf achten, dass die vom Gerät entfernteste Schraube sich innerhalb des letzten Kettenglieds befindet, wie in Abb. 3 gezeigt. Die Omegahaken müssen sich an den Rohrenden befinden, mit maximalem Abstand voneinander, so dass hohe Stabilität gewährleistet wird.
- **Befestigung an Pfosten (768P).** Das Gerät kann an einem Pfosten mit einem Durchmesser von 20-50 mm befestigt werden. Zur Befestigung sind die mitgelieferte Halterung und die Omegahaken zu verwenden (Abb. 4). Die Halterung ist an einem einzigen Pfosten oder an zwei gegenüberliegenden anzubringen.



Der Pfosten muss unbedingt stabil und fest sein. Vorzugshalber unseren Dreifuss verwenden, der auf Anfrage geliefert wird. (Art. 002473). Die Füße müssen so weit geöffnet sein,

dass die weiße Linie auf dem unteren Rohr das Gelenk der Füße erreicht. Befestigen Sie die Pfosten am Boden mit Hilfe von der Kette (Abb. 5).

Sich darüber vergewissern, dass das Speisekabel nicht in Kontakt mit dem Strahler des Geräts gelangt, und dass es nicht in das Aktionsfeld des Leuchtflusses reicht. Das Kabel kann mit Kunststoffspangen an der Röhre hinter dem Strahler des Geräts befestigt werden.

4. GEBRAUCH

Die Produktpalette der Fiore umfasst Geräte mit 1200 W oder 1800 W. Das Hauptelement des Geräts ist die lineare Quarzlampe mit Tungsten-Verstrebungen in Halogen-Ambiente. Bereits wenige Sekunden nach dem Einschalten arbeitet das Gerät mit voller Leistung. Die Heizung erzielt eine Distanz von zirka 3 Metern vor dem Gerät.



Die Haut den Strahlen des Geräts nicht in einem Abstand unter 50 cm aussetzen.

Die Augen den Strahlen des Geräts nicht in einem Abstand unter 2,70 m aussetzen.

Alle Anwender müssen über den Betrieb und die Sicherheit des Geräts informiert sein. Die vorliegenden Anleitungen sind als Begug aufzubewahren.

Das Gerät mittels des Schalters einschalten (für die Modelle, die dies vorsehen). Sich darüber vergewissern, dass die Strahlen in die Richtung gehen, die man heizen möchte. Falls erforderlich, den Neigungswinkel ändern durch Lockern der Schrauben der Omegahaken und Einwirken auf den seitlichen Griff, wie in Abb. 6.

Das Gerät muss nicht direkt in der Nähe von Bade- und Duschwannen sowie von Schwimmbädern montiert werden. Befindet sich niemand in dem zu heizenden Raum, ist das Gerät auszuschalten und der Stecker zu ziehen.

5. WARTUNG

Der Heizer Fiore enthält keine sich bewegenden Teile, somit ist die Wartung begrenzt. Es ist lediglich zu prüfen, dass sich kein Staub oder Schmutz auf der reflektierenden Parabel oder auf der Lampe befindet, was zu Überhitzung und Verkürzung der Lebensdauer der Lampe führen könnte. Das Gerät zur Reinigung leicht mit einem feuchten Tuch abreiben.

Die Kalksteinmasse oder salzige Inkrustationen reduzieren das Leben des Geräts und den Ertrag der Lampe; es ist folglich besser, die fortgesetzte Benutzung zu vermeiden, d.H. lang das Gerät in Anwesenheit vom Wasser oder vom Salzsprühnebel zu lassen. Nachdem Sie das Gerät ausgeschaltet haben, nehmen Sie eventuelle Salzwasserrückstände weg mit der Hilfe von einer Wasserspülung (entmineralisiertes Wasser).

6. ERSATZ DER LAMPEN UND DER SILIKONHALTERUNGEN

Die Lampe des Fiore ist robust, und wenn man Vibrationen und Schläge vermeidet, beträgt die Haltedauer zirka 5000 Stunden. Beim Ersetzen der Lampe werden auch die Silikonhalterungen ersetzt, die in jedem Fall auszutauschen sind, bevor sie Zeichen von Verschleiss aufweisen. Wenden Sie sich für eventuelle Ersatz- oder Reparaturarbeiten ausschliesslich an zugelassene Mo-El-Kundendienstzentren. Vergewissern Sie sich darüber, dass es sich um Originalersatzteile handelt.

7. TECHNISCHE DATEN

	766	767
Speisespannung	230 V ~ 50-60 Hz	230 V ~ 50-60 Hz
Leistung	1200 W	1760 W
Isolationsklasse	I	I
Schutzgrad	IP65	IP65
Lampe	Quarzlampe mit Tungsten-Verstrebungen (RUBY)	
Lebensdauer der lampe (Stunden)	5000	5000
Emission	IR-A	IR-A
Reichweite (m ²)	4+6	8+10
Gewicht (kg)	0,95	1
Größen (mm)	712x112x83	835x112x83

8. BENUTZER ZUR UMWELTFREUNDLICHEN ENTSORGUNG DES GERÄTES

Dieses Gerät entspricht der EG-Richtlinie 2002/96/EG.

Das Symbol mit der durchgestrichenen Abfalltonne am Gerät bedeutet, dass das Gerät nach seiner Aussonderung nicht im Haushaltsmüll entsorgt werden darf, sondern an einer Sammelstelle für Elektro- und Elektronikgeräte oder beim Kauf eines gleichwertigen Neugerätes beim Händler abzugeben ist.

Der Benutzer hat Sorge zu tragen, dass das Gerät nach seiner Aussonderung an einer geeigneten Sammelstelle abgegeben wird.

1. INSTRUCCIONES IMPORTANTES PARA LA SEGURIDAD

Lea cuidadosamente las instrucciones antes de instalar el aparato y guárdelas para futuras consultas. El manual también debe ser conservado a fin de entregarlo a futuros posibles propietarios en caso de venta del aparato. El Fabricante se reserva el derecho de variar las características del producto sin previo aviso. Los datos técnicos son solamente indicativos.

1. El aparato está destinado exclusivamente al uso para el cual ha sido diseñado, es decir para calentar el ambiente y las personas. El Constructor no será responsable de los daños que pudieran derivar de un empleo inadecuado.
2. Una vez quitado el embalaje, compruebe la integridad del producto y asegúrese de que el producto no esté roto, dañado o forzado
3. Los materiales de embalaje no deben dejarse al alcance de los niños ya que son una potencial fuente de peligro.
4. El aparato puede ser utilizado por niños de al menos 8 años (así como por personas con capacidades físicas, sensoriales o mentales reducidas, o sin experiencia ni los conocimientos necesarios) siempre que estén bajo supervisión o si han recibido instrucciones relativas al uso seguro y hayan comprendido los posibles peligros. Los niños no deben jugar con el aparato. La limpieza y el mantenimiento deben realizarse por el usuario y no por niños en ausencia de supervisión.
5. Este aparato de calefacción no dispone de ningún dispositivo de regulación de la temperatura ambiental. No utilizar en estancias pequeñas cuando en ellas se encuentren personas que no sean capaces de desenvolverse por sí mismas, a menos que estén supervisadas en todo momento.
6. Antes de conectar el aparato compruebe que la tensión de la red coincide con la indicada en la placa de características.
7. No poner en funcionamiento el aparato en presencia de gas, líquidos o sustancias inflamables o explosivos.
8. Al utilizar su calefactor son de aplicación algunas reglas generales válidas para todos los aparatos eléctricos:

- No toque el aparato con las manos mojadas.
 - No utilice el aparato descalzo.
 - Nunca tire el cable de alimentación para desconectar el aparato de la toma de corriente; agarre directamente el enchufe.
9. No utilizar cables de prolongación, podría producirse un incendio.
 10. No modificar el aparato comprometiendo la seguridad del mismo.
 11. Mantenga las conexiones secas.
 12. No utilice el cable de alimentación si está dañado.
 13. Desconectar siempre el aparato si no se utiliza.
 14. Desconectar siempre el aparato antes de cualquier operación de mantenimiento.

2. INSTALACIÓN ELÉCTRICA



La instalación del aparato necesita técnicos competentes y calificados en materia de regulaciones para las instalaciones eléctricas. Antes de insertar la ficha en la toma de corriente, comprobar que la instalación eléctrica tenga un sistema de puesta a tierra eficaz y la impedancia de la red eléctrica sea inferior a 0,3 ohm. El aparato se puede conectar a la red eléctrica con cable de goma y con enchufe suministrado, si está previsto por este modelo, de otra manera se puede conectar directamente a la red eléctrica. En este caso hay que poner arriba de la línea de alimentación un interruptor bipolar de categoría de sobretensión III, cuyos contactos tengan una apertura de al menos 3 mm.

Asegurarse de conectar el calentador a una línea d' alimentación protegida por fusibles de 16 A no rápidos.

- El calefactor tiene que instalarse exclusivamente en posición horizontal, utilizando los accesorios de fijación provistos.
- Deje un espacio libre mínimo de 40 cm entre la parte alta del calefactor y el techo, y 60 cm entre el calentador y la pared (fig.1).
- Deje un espacio libre mínimo antes del calefactor de al menos un metro.
- Instale el calefactor a una altura mínima desde el suelo de 180 cm (fig.1). En caso de instalación en el baño la altura mínima es de 225 cm en las zonas de respeto 1 y 2, mientras que en la zona de

respeto 3 la distancia mínima desde el suelo es de 180 cm, según las normas de cada País.

- Asegúrese que el calefactor no sea orientado hacia el techo o hacia materiales inflamables.
- El aparato no debe colocarse ni abajo, ni ante una toma de corriente.
- El aparato de calefacción debe ser instalado de manera que los interruptores o los mandos no pueden ser tocados por esos que están en el baño o la ducha.
- Asegúrese que no existe la posibilidad que material inflamable, material combustible o cortinas vienen en contacto del calentador o se encuentran a proximidad.
- No instale el aparato donde pueden encontrarse gases inflamables o vapores peligrosos.
- El aparato está equipado por una rejilla de seguridad que protege la lámpara contra eventuales golpes no la quite y no utilice el aparato sin la sobre dicha rejilla.
- Los modelos de uso particular están equipados por un interruptor de encendido y un cable de alimentación flexible con enchufe. El cable está hecho en goma silicónica (H05 RN-F).
- Los modelos de uso profesional (indicados con la letra "P" en el código) no tienen el interruptor de encendido ni el cable de alimentación. Por esta razón tienen que ser conectados a la red eléctrica por técnicos calificados del servicio, utilizando un cableado con las mismas característica indicadas arriba.
- El aparato es de clase I y IP65, es decir el grado de protección habitualmente previsto para los modelos instalados también al aire libre. Si quiere asegurar al aparato el grado de protección contra el polvo y el agua, hay que conectar la alimentación con un sistema por lo menos IP65, según las normas de cada País.
- Antes de pulsar el interruptor, agarra bien la empuñadura y no toque las partes metálicas.

3. INSTALACIÓN

La gama de los calefactores Fiore ha sido estudiada para permitir flexibilidad en su colocación. Se puede elegir entre tres opciones:

- **Fijación a pared con adecuado soporte (768M).** Antes de perforar la pared para fijar los tacos, asegúrese de su solidez y que no oculte conducciones eléctricas u otro. Ponga el escantillón en la pared con cinta adhesiva y burila en los puntos marcados (fig.7). Con una punta de tornillo 5 mm, haga cuatro huecos en la pared y con los tornillos de expansión suministrados fije el soporte. Ahora con los cuatro tornillos suministrados fije las dos abrazaderas omega apretando el tubo de aluminio detrás del aparato (fig.2). Asegúrese que las flechas en el soporte están vueltas hacia el alto.
- **Fijación en el techo por medio de cadenas (768S).** Antes de perforar, asegúrese de que la parte del techo en que quiere colocar el aparato sea bien sólida. Fije los dos tornillos de expansión con cabeza esférica suministrados con una distancia de 55 cm entre los dos. Apriete las abrazaderas omega alrededor del tubo de aluminio teniendo cuidado de que el tornillo más lejos del aparato pase en el último eslabón de la cadena, como indicado en la fig.3. Para obtener mayor estabilidad es conveniente colocar las abrazaderas de tipo omega a los extremos del tubo a la máxima distancia.
- **Fijación en poste (768P).** Es posible instalar el aparato en un poste con diámetro entre 20 y 60 mm. Para instalarlo utilice el soporte suministrado y las abrazaderas omega (fig.4). El soporte está previsto para instalar un solo aparato o dos opuestos.



El poste hay que ser bien resistente y sólido. Es preferible utilizar el nuestro trípode, suministrado como accesorio a petición (cod. 002473). Sus pies tienen que ser abiertos hasta que la línea blanca marcada en el tubo inferior alcance la articulación de los pies. Fije el trípode en el suelo por medio de la cadena (fig.5). Asegúrese de que el cable de alimentación no pueda hacer contacto con los reflectores y que no cabe en la zona de acción del flujo luminoso. El cable puede ser fijado al tubo detrás de la lámpara utilizando abrazaderas de plástica.

4. USO

La gama de los Fiore presenta aparatos de 1200 W o 1800 W de potencia. El elemento principal del aparato es la lámpara de cuarzo con un filamento de tungsteno halógeno. El aparato trabaja intensamente

por algunos segundos después del encendido. La calefacción alcanza una distancia de 3 metros más o menos por delante del aparato.



Evitar la exposición del cutis a los rayos del aparato para distancias de menos de 50 cm.

Evitar la exposición de los ojos a los rayos del aparato para distancias de menos de 2,70 m.

Cada usuario tiene que conocer todas las características del funcionamiento y de la puesta en seguridad del aparato. Guarde estas instrucciones para futuras consultas.

Encender el aparato pulsando en el interruptor (en los modelos previstos). Compruebe que el calefactor sea orientado hacia la zona a calefaccionar. Si necesario, cambiar el ángulo de inclinación aflojando los tornillos de las abrazaderas omega y utilizando la manilla lateral, como indicado en la fig.6.

No se puede utilizar el sistema de calefacción muy cerca de un baño, ducha o piscina. Si no se utiliza el aparato es preferible apagarlo y desenchufarlo.

5. MANTENIMIENTO

El calefactor Fiore no posee partes móviles, por lo tanto no necesita de un especial mantenimiento. Únicamente necesita evitar la acumulación de polvo y suciedad en los reflectores o en la lámpara, ya que podría ocasionar un sobrecalentamiento del calefactor acortando la vida de los mismos. Para limpiar el aparato frotarlo suavemente con un paño humedecido con agua.

La acumulación de calcáreo o las incrustaciones salinas reducen la vida útil y el rendimiento de la lámpara; se aconseja por lo tanto evitar un prolongado uso en presencia de agua o niebla salina. Posibles residuos de agua salada deberán retirarse antes del uso, después de haber desconectado el aparato, con agua dulce.

6. SUSTITUCIÓN DE LA LÁMPARA Y DE LOS SOPORTES EN SILICONA

La lámpara del aparato Fiore es resistente y su vida dura casi 5000 horas evitando movimientos bruscos y golpes. Al sustituir la lámpara

hay que sustituir también los soportes en silicona que, en cualquier caso, necesitan reemplazarse antes si resultan deteriorados. Para eventuales sustituciones o arreglos contacte únicamente los adecuados centros de asistencia técnica Mo-El. Asegúrese que las piezas de recambio sean originales.

7. DATOS TÉCNICOS

	766	767
Tensión de alimentación	230 V ~ 50-60 Hz	230 V ~ 50-60 Hz
Potencia	1200 W	1760 W
Clase de aislamiento	I	I
Nivel de protección	IP65	IP65
Lámpara	Cuarzo - filamento de tungsteno (RUBY)	
Duración de la lámpara (horas)	5000	5000
Emisión	IR-A	IR-A
Cobertura (m ²)	4÷6	8÷10
Peso (kg)	0,95	1
Dimensiones (mm)	712x112x83	835x112x83

8. ELIMINACIÓN RESPETUOSA CON EL MEDIO AMBIENTE

Este producto cumple los requisitos de la Directiva EU 2002/96/EC.

El símbolo del contenedor de basura tachado, que hay sobre el aparato, indica que no puede ser eliminado con los desechos domésticos al finalizar su vida útil. Se ha de llevar a un punto de recogida selectiva para aparatos eléctricos o electrónicos o entregar al proveedor durante la compra de un aparato equivalente.

El usuario deberá llevar el aparato a un punto de recogida selectiva para su eliminación, de lo contrario se aplicarán las sanciones previstas por las normas sobre eliminación de desechos.

1. IMPORTANTES INSTRUÇÕES PARA A SEGURANÇA

Leia cuidadosamente estas instruções antes de instalar o produto e conserve-as para consultas futuras. Este manual deve ser conservado e enviado ao novo utilizador em caso de cessão do aparelho. O Fabricante reserva-se de variar as características do produto sem aviso prévio. Os dados técnicos são simplesmente indicativos.

1. O aparelho está destinado exclusivamente para o uso ao qual foi projectado, ou bem, para o aquecimento de ambientes e das pessoas. O Produtor não poderá ser considerado responsável por qualquer dano causado por um uso impróprio.
2. Depois de desembalar o produto, verifique que o conteúdo seja completo e assegure-se que o produto não apresente sinais de rupturas, prejuízos ou manipulações.
3. Mantenha o material de embalagem longe das crianças, porque pode ser causa de perigo.
4. O aparelho pode ser utilizado por crianças com pelo menos 8 anos (bem como por pessoas com reduzidas capacidades físicas, sensoriais ou mentais, ou sem experiência ou do conhecimento necessário) desde que estejam sob vigilância, ou depois que tenham recebido instruções relativas à utilização segura e tenham compreendido os potenciais perigos. As crianças não devem brincar com o aparelho. A limpeza e manutenção devem ser feitas pelo utilizador e não por crianças sem supervisão.
5. Este aparelho de aquecimento não está equipado com um dispositivo de controlo da temperatura ambiente. Não utilizar em aposentos de pequenas dimensões quando forem ocupados por pessoas incapazes de sair do aposento autonomamente, a não ser que sejam submetidas a vigilância constante.
6. Antes de conectar o aparelho à rede eléctrica, assegure-se que a tensão da sua instalação corresponda à indicada na etiqueta dos dados da placa no aparelho.
7. No poner en funcionamiento el aparato en presencia de gas, líquidos o sustancias inflamables o explosivas.
8. Algumas regras fundamentais aplicáveis a todos os aparelhos eléctricos devem ser seguidas quando utiliza o seu aquecedor:

- não toque o aparelho com as mãos molhadas;
 - não maneje o aparelho com os pés nus;
 - não tire nunca o cabo de alimentação para desconectar o aparelho da tomada de corrente, obre diretamente na ficha;
9. Não usar extensões, pode provocar incêndio.
 10. Não efectuar modificações ao produto que comprometam a sua segurança.
 11. Mantenha enxutas as conexões.
 12. Evite utilizá-lo se o cabo de alimentação estiver danificado.
 13. Desligar a ficha da tomada de corrente eléctrica quando o aparelho não estiver em uso.
 14. Desligar sempre a ficha antes de qualquer operação de manutenção.

2. INSTALAÇÃO ELÉCTRICA



A instalação do aparelho deve ser efectuada por pessoal competente e qualificado, de acordo com a norma que regra as instalações eléctricas. Antes de ligar a ficha na tomada de corrente controlar que a sua instalação eléctrica tenha um sistema de ligação à terra eficiente e que l'impedância da rede eléctrica seja inferior a 0,3 ohm.

O aparelho pode ser conectado à rede eléctrica com o cabo em borracha e a ficha provida para o efeito, se o modelo os prevê, de outra maneira pode ser conectado diretamente à rede eléctrica. Neste último caso, é preciso interpôr a monte da linha de alimentação um comutador bipolar de categoria de sobretensão III, com distância de abertura dos contactos de pelo menos 3 mm.

Assegurar-se de ligar o calefator à uma linha d' alimentação protegida por fusíveis de 16 A não rápidos.

- O aquecedor deve ser instalado exclusivamente em posição horizontal, utilizando os acessórios de fixagem providos para o efeito.
- Deixe uma distância livre mínima de 40 cm entre a parte mais alta do aquecedor e o telhado e 60 cm entre o aquecedor e a parede (fig.1).
- Deixe livre a área perante o aquecedor para uma distância mínima de pelo menos um metro.

- O aquecedor deve ser instalado a uma altura mínima de 180 cm (fig.1). Se for instalado no quarto de banho, a altura mínima é de 225 cm nas zonas de respeito 1 e 2, enquanto que na zona de respeito 3 a distância mínima do solo é de 180 cm, em conformidade com as normas de cada país individual.
- Assegure-se que o aquecedor não esteja orientado para o telhado ou para substâncias inflamáveis.
- O aparelho não deve ser colocado nem abaixo, nem na frente de uma tomada de corrente.
- O aparelho de aquecimento deve ser instalado de modo a impedir que os interruptores ou os comandos sejam tocados por quem se encontra na banheira ou no chuveiro.
- Assegure-se que não haja a possibilidade que material inflamável, material combustível ou cortinas entrem em contacto com o aquecedor ou encontram-se perto dele.
- O aparelho não deve ser instalado em áreas onde podam estar presentes gases inflamáveis ou vapores perigosos.
- O aparelho está provido com uma grelha de segurança que tem a tarefa de proteger a lâmpada de uma colisão eventual com corpos estrangeiros de grandes dimensões. Não a remova e não utilize o aparelho se não houver dita grelha.
- Os modelos destinados para o uso privado são providos de um comutador de acendimento e de um cabo de alimentação flexível com ficha. O cabo é em borracha silicónica (H05 RN-F).
- Os modelos destinados para a utilização profissional (marcados por uma "P" no código) não têm o comutador de acendimento e o cabo de alimentação. Portanto, devem ser conectados à rede eléctrica por pessoal qualificado, utilizando cabos com as mesmas características acima indicadas.
- O produto é de classe I e IP65, que representa o grau de protecção geralmente previsto para os produtos para instalação até no ar livre. Se se quiser manter o grau de protecção da pó e da água do aparelho, a conexão deste último com a alimentação deve ser efectuada com um sistema que seja pelo menos IP65, em conformidade com as normas de cada país individual.
- Antes de apertar o comutador, agarre firmemente a empunhadura e evite tocar as partes metálicas.

3. POSICIONAMENTO

A gama dos aquecedores Fiore foi estudada para oferecer uma flexibilidade no posicionamento. Podem-se escolher três opções diferentes:

- **Fixagem ao muro utilizando o suporte provisto para o efeito (768 M).** Antes de furar o muro para fixar os embutidores, assegure-se que seja sólido e que em baixo não passem tubagens eléctricas ou outra coisa. Aplique o es-cantilhão de controlo das dimensões da furagem no muro com fita adesiva e burile nos pontos marcados (fig.7). Com uma ponta de broca de 5 mm, furar quatro buracos no muro e, com os embutidores provistos para o efeito, fixe o suporte. Depois disso, com os quatro parafusos provistos para o efeito, fixe os dois enganchamentos a òmega apertende o tubo de alumínio na parte traseira do aparelho (fig. 2). Assegure-se que as setas no suporte são giradas para o alto.
- **Fixagem em telhado por cadeias (768S).** Antes de furar, assegure-se que a zona do telhado donde se tenciona colocar o aparelho seja bem sólida. Fixe os duos embutidores a botoeira provistos para o efeito a uma distância de 55 cm um do outro. Depois disso, bloque os enganchamentos a ómega em redor do tubo de alumínio, assegurando-se que o parafuso mais distante do aparelho passe pelo interior da última malha da cadeia, como mostrado na fig.3. Os enganchamentos a ómega devem ser colocados nas extremidades do tubo, à distância máxima possível entre eles, de maneira a ter mais estabilidade.
- **Fixagem ao poste (768P).** O poste deve ser de diâmetro entre 20 e 60 mm. Para o fixar, utilize o suporte provisto para o efeito e os enganchamentos a ómega (fig.4). O suporte está concebido para montar um só aparelho o duos em posição contrária.



O poste deve ser absolutamente estável e sólido. Use de preferência o nosso tripé, fornecido como acessório por pedido (cód. 002473). Os pés devem ser abertos até a linha branca evidenciada no tubo inferior alcance a articulação dos mesmos pés. Fixe o tripé ao terreno por meio da corrente (fig.5).

Assegure-se que o cabo de alimentação não poda entrar em contacto com o holofote do aparelho e que não entre na área de acção do fluxo luminoso. O cabo pode-se fixar ao tubo detrás do holofote do aparelho com faixinhas de plástico.

4. UTILIZAÇÃO

A gama dos produtos Fiore está constituída por aparelhos de 1200 W ou de 1800 W. O elemento principal do aparelho é a lâmpada linear de quartzo com um filamento de tungstênio em ambiente halogêneo. O aparelho trabalha em plena potência já qualquer segundo depois do acendimento. O aquecimento atinge uma distância de cerca de 3 metros perante o aparelho.



Evitar a exposição da pele aos raios do aparelho para distâncias inferiores a 50 cm.

Evitar a exposição dos olhos aos raios do aparelho para distâncias inferiores a 2,70 m.

Todos os utilizadores devem ser informados em relação a todos os aspectos do funcionamento e da segurança relativos ao aparelho. Estas instruções devem ser conservadas como referência.

Acenda o aparelho obrando no comutador (nos modelos que o prevêem). Assegure-se que o aquecedor dirija os seus raios na zona que queremos aquecer. Se fôr necessário, mude o anel de inclinação afrouxando os parafusos dos enganchamentos a ómega e obrando na maçaneta lateral provida para o efeito, como mostrado na fig.6.

Não utilizar o aquecedor nas imediações da banheira, duche ou piscina. Se não estiver ninguém no aposento para aquecer, recomenda-se apagar o aparelho e desconectar a ficha.

5. MANUTENÇÃO

O aquecedor Fiore não contém partes em movimento, portanto a manutenção é limitada. É só preciso verificar que não haja pó ou sujidade na parábola refletidora ou na lâmpada, que podiam provocar sobreaquecimentos que reduziriam a vida da lâmpada. Para limpar o aparelho, esfregue-o ligeiramente com um pano umedecido com água.

A acumulação de calcário ou das incrustações salinas reduzem a vida e o rendimento da lâmpada; aconselha-se por conseguinte evitar a utilização continuada na presença de água ou nevoeiro salino. Eventuais restantes de água salgada deverão ser tirado, após ter desligado o aparelho, com enxaguaduras de água suave.

6. SUBSTITUIÇÃO DA LÂMPADA E DOS SUPORTES EM SILICONE

A lâmpada do Fiore é robusta e, se se evitarem vibrações e golpes, a duração da lâmpada é de cerca de 5000 horas. Quando se mudar de lâmpada, é preciso também mudar os suportes em silicone que, de qualquer modo, devem ser substituídos antes se apresentarem sinais de envelhecimento. Para eventuais substituições ou consertos, dirija-se exclusivamente aos centros de assistência técnica autorizados Mo-El. Assegure-se que as peças sejam originais.

7. DADOS TÉCNICOS

	766	767
Tensão de alimentação	230 V ~ 50-60 Hz	230 V ~ 50-60 Hz
Potência	1200 W	1760 W
Classe de isolamento	I	I
Grau de protecção	IP65	IP65
Lâmpada	Quartzo - filamento de tungstênio (RUBY)	
Duração da lâmpada (horas)	5000	5000
Emissão	IR-A	IR-A
Cobertura (m ²)	4÷6	8÷10
Peso (kg)	0,95	1
Dimensões (mm)	712x112x83	835x112x83

8. ELIMINAÇÃO COMPATÍVEL COM O AMBIENTE

Este produto está em conformidade com a Directiva EU 2002/96/EC.

O símbolo do caixote com uma barra existente no aparelho indica que o produto, no fim da sua própria vida útil, deve ser tratado separadamente dos resíduos domésticos, devendo ser enviado para um centro de recolha selectiva para aparelhos eléctricos ou electrónicos ou então, devolvido ao revendedor aquando da compra de um novo aparelho equivalente. O utilizador é responsável pelo envio do aparelho para as estruturas de recolha adequadas, sob pena das sanções previstas na lei em vigor sobre os resíduos.

TURVAOHJEITA

Lue nämä ohjeet huolellisesti ennen lämmittimen asentamista ja säilytä ne vastaisen varalle. Luovuta ohje laitteen mahdolliselle uudelle omistajalle. Pidätämme oikeuden muuttaa laitteen ominaisuuksia ilmoittamatta siitä etukäteen. Tekniset tiedot ovat ainoastaan ohjeellisia.

1. Tämä laite on tarkoitettu ainoastaan siihen käyttöön, johon se on suunniteltu eli tilalämmittimeksi. Valmistaja ei vastaa mahdollisista vahingoista, jos sitä käytetään muuhun tarkoitukseen tai ohjeiden vastaisesti.
2. Kun avaat lämmittimen pakkauksen, tarkasta, että kaikki osat ovat mukana eikä missään näy vaurioita.
3. Pakkausmateriaali saattaa olla vaarallista lapsille. Pidä se poissa heidän ulottuviltaan.
4. Älä anna lasten tai fyysisesti tai henkisesti rajoittuneiden tai lämmittimen käyttöön perehtymättömien henkilöiden käyttää lämmitintä ilman valvontaa.
5. Älä anna lasten leikkiä lämmittimellä.
6. Varmistu, että verkkojännite on sama kuin lämmittimen arvokilvessä ilmoitettu jännite.
7. Lämmitintä ei saa käyttää kaasun eikä syttyvien tai räjähtävien nesteiden tai muiden aineiden läheisyydessä.
8. Noudata perusohjeita, jotka koskevat kaikkien sähkölaitteiden käsittelyä:
 - Älä kosketa lämmitintä märin käsin.
 - Älä käsittele lämmitintä jalat paljaina.
 - Tartu pistotulppaan, kun vedät sen pois pistorasiasta. Älä vedä johdosta tai itse lämmittimestä kiinni pitäen.
 - Älä anna lasten leikkiä sähkölaitteella.
9. Vältä epäasianmukaista jatkojohdon käyttöä.
10. Laitteeseen ei saa tehdä mitään muutoksia, jotka saattavat vaarantaa sen turvallisuuden.
11. Pidä liitännät kuivina.
12. Älä käytä lämmitintä, jos sen johto vahingoittuu. Verkkojohdon saa vaihtaa vain pätevä asiantuntija.

13. Irrota lämmitin verkosta, ellei sitä ole tarkoitus käyttää pitkään aikaan.
14. Pistotulppa tulee irrottaa pistorasiasta aina ennen kuin laitteelle tehdään mitään huoltotoimenpiteitä.

2. SÄHKÖASENNUS



Lämmittimen saa asentaa vain ammattilainen tai muuten pätevä henkilö Euroopan HD 384 CENELEC -standardien tai kansainvälisten standardien IEC 60346-7-708 1988 ja standardin AS/NZS 3000 (Australian kytkentäohje), sekä paikallisten määräysten mukaan.

Pistorasian tulee olla oikein maadoitettu. Jos lämmitin kytketään syöttölinjaan suoraan, on virtapiiriin ennen lämmitintä asennettava kaksinapainen katkaisin, ylijänniteluokka III, jonka kosketinväli on vähintään 3 mm.

Laite kytketään pistorasiaan, joka on suojattu 16 A hitaalla sulakkeella.

- Lämmittimen saa asentaa ainoastaan vaakasuoraan pakkauksessa olevilla kannakkeilla. Silloin se tulee oikeaan asentoon ja sille jää sopiva väly.
- Lämmittimen yläpinnan ja katon väliin tulee jäädä vähintään 400 mm ja lämmittimen ja seinän väliin 600 mm. (Kuva 1)
- Lämmittimen eteen on jäätävä vähintään 1000 mm:n pituinen turvaväli.
- Lämmitin tulee asentaa vähintään 1800 mm:n korkeuteen maasta tai lattiasta. Saniteettitiloihin asennetun lämmittimen tulee olla 2250 mm:n korkeudessa 1 ja 2 vyöhykkeillä. Vyöhykkeellä 3 pienin sallittu korkeus on 1800 mm, asiassa on noudatettava paikallisia määräyksiä.
- Lämmitintä ei saa suunnata kattoon eikä mihinkään syttyvään materiaaliin.
- Lämmitintä ei saa asentaa suoraan seinäpistorasian alapuolelle tai sen eteen.
- Lämmitin tulee asentaa niin, ettei suihkussa oleva henkilö ulotu sen kytkimiin.

- Varmistu, ettei syttyvä materiaali esimerkiksi verho, pääse kosketuksiin lämmittimen kanssa tai ole lähellä sitä.
- Lämmitintä ei saa asentaa alueelle, jolla saattaa olla vaarallisia höyryjä. Ne on määritelty standardissa BS5345.
- Lämmittimessä on turvasuojukset. Ne estävät suuria esineitä osumasta infrapunalamppuun. Lämmitintä ei missään tapauksessa saa käyttää suojukset poistettuna.
- Kuluttajille tarkoitettuihin lämmittimiin kuuluu korkeita lämpötiloja kestävä, joustava, BS 6500 -standardin mukainen silikonikumijohto (H05 RN-F).
- Ammattikäyttöön tarkoitetuissa malleissa, joiden tuotekoodissa on P-kirjain, ei ole sähköjohtoa eikä kytkintä. Niitä varten tulee valita samat vaatimukset täyttävä johto kuin kuluttajien mallissa on.
- Lämmittimen eristysluokka on I ja kotelointiluokka IP65, mikä tarkoittaa, että ne soveltuvat ulkokäyttöön. Jotta lämmittimen suojaus pysyisi sellaisena kuin on tarkoitettu, kytkentä sähköverkkoon on suoritettava vähintään IP65:n koteloinnilla ja eurooppalaisten standardien HD 384 CENELEC tai kansainvälisten standardien IEC 60346-7-708 1988 mukaan.
- Ennen kuin painat kytkintä, tartu lujasti kahvaan ja vältä koskettamasta metalliosia.

3. ASENNUSPAIKKA

Fiore -lämmittimet voidaan asentaa erilaisiin paikkoihin. Perusvaihtoehtoja on kolme:

- **Seinälle asennettava versio (Lisävaruste 768M).** Varmistu, että seinä on riittävän luja eikä asennuskohdassa ole vesi- tai sähköjohtoja. Kiinnitä porausmalline (kuva 7) seinään teipillä. Poraa 4 reikää 5 mm:n terällä mallineeseen merkittyjen kiinnityskohtien läpi. Kiinnitä seinäkannake ruuveilla ja tulpilla, jotka sisältyvät pakkaukseen (kuva 2). Kiinnitä sitten lämmitin kannakkeeseen ruuveilla ja kahdella puolirenkaalla (kuva 2).
- **Ketjuilla ripustettava versio (768S).** Varmistu, että katto on riittävän luja eikä asennuskohdassa ole vesi- tai sähköjohtoja. Kiinnitä napinreikätulpat seinään noin 55 cm:n etäisyydelle toisistaan. Kiinnitä 4 puolirengasta lämmittimen runkoputkeen ja varmistu, että

ketju on kiinnitetty ruuveilla (kuva 3). Puolirenkaiden tulee olla putken vastakkaisilla puolilla, jotta asennuksesta tulee vakaa. Varmistu vielä, että ketjut on kiinnitetty kunnolla, sillä tämä laite riippuu ihmisten päiden yläpuolella.

- **Pylväsasennusmalli (lisävaruste 768P).** Pylväsputken halkaisijan on oltava 20–60 mm, kiinnitys näkyy kuvasta 4. Jalustaan voidaan asentaa yksi lämmitin tai kaksi lämmitintä takasivut vastakkain.



Varmistu, että jalusta on riittävän luja ja vakaa. Suosittelemme käytettäväksi valmistajalta saatavaa jalustaa (lisävaruste 002473). Jalustan alaosan tulee olla yhtä leveä kuin sisäputkessa näkyvä valkoinen viiva. Jos on mahdollista, että jalusta saattaa kaatua vahingossa, se tulee kiinnittää alustaan kunnolla.

Varmistu, että syöttöjohto on hyvin asennettu ja ettei se pääse koskettamaan lämmittimen heijastinta eikä jää lojumaan lämmitetyille alueelle. Syöttöjohto voidaan kiinnittää muovikiinnikkeillä metalliputkeen heijastimen taakse.

4. LÄMMITTIMEN KÄYTTÖ

Fiore -lämmittimiä on saatavana teholtaan 1200- ja 1800-wattisina. Lämmittimen perusosa on halogeenilamppu, jossa on volframilanka ja kvartsilasi. Lämmitin saavuttaa täyden tehon lähes heti, kun se on kytketty. Lämmittimen vaikutus ulottuu 3 metrin etäisyydelle.



Vältä ihon altistamista laitteen tuottamille säteille alle 50 cm etäisyydellä.

Vältä silmien altistamista laitteen tuottamille säteille alle 2,70 m etäisyydellä.

Selvitä kaikille lämmittimen käyttäjille kaikki sen toimintaan ja turvallisuuteen liittyvät seikat. Säilytä tämä ohje vastaisen tarpeen varalle.

Kytke virta lämmittimeen (malleihin joissa on kytkin) ja tarkasta, että infrapunalamppu toimii. Varmistu, että lämmitin on suunnattu lämmitettävälle alueelle. Säädä säteilykulmaa tarvittaessa kannakkeissa olevilla säätimillä. Tätä varten on ensin irrotettava puolirenkaiden ruuvit (kuva 6).

Lämmitintä ei saa asentaa kylpyammeen, suihkun eikä uima-altaan viereen. Suosittelemme, että lämmitin kytketään pois ja irrotetaan sähköverkosta niiksi ajoiksi, joina lämmitystä ei tarvita.

5. HOITO

Mo-EI Fiore -lämmittimet eivät sisällä liikkuvia osia. Sen vuoksi huoloksi riittää, että heijastin ja lamppu puhdistetaan liasta ja pölystä silloin tällöin. Ne saattavat aiheuttaa ylikuumenemista ja lyhentää infrapunalampun käyttöikää. Laite puhdistetaan pyyhkimällä kostealla liinalla.

Kalkin tai karstan kertyminen vähentää infrapunalampun tehokkuutta ja lyhentää sen käyttöikää. Sen vuoksi lämmitintä ei pitäisi käyttää jatkuvasti vesi- ja suolapitoisessa höyryssä. Mahdolliset suolavesijäämät pitää poistaa ennen lämmittimen käyttöä kastamalla laite makeaan veteen sen jälkeen, kun se on irrotettu sähköverkosta.

6. INFRAPUNALAMPUN JA SILIKONI-ISKUNVAIMENTIMIEN VAIHTO

Fiore-lämmittimien lamput ovat lujatekoisia ja kestävät noin 5000 käyttötuntia, jos niihin ei kohdistu iskuja eikä tärinää. Kun lamppu vaihdetaan, myös sen silikoniset iskunvaimentimet tulee vaihtaa. Ne pitää vaihtaa jo aikaisemmin, jos niissä näkyy vanhenemisen merkkejä. Lämmittimen erikoistiivistyksen ja iskunkestävyyden vuoksi ei ole tarkoitus, että käyttäjä itse vaihtaa lampun. Ota yhteys valtuutettuun Mo-EI-huoltoon.

7. TEKNISET OMINAISUUDET

	766	767
Power supply	230 V ~ 50-60 Hz	230 V ~ 50-60 Hz
Power	1200 W	1760 W
Insulation Class	I	I
Protection level	IP65	IP65
Lamp	Quartz - tungsten wire	
Lamp life (hours)	5000	5000
Emission	IR-A	IR-A
Range (m ²)	4÷6	8÷10
Weight (kg)	0.95	1
Dimensions (mm)	712x112x83	835x112x83

8. LAITTEEN YMPÄRISTÖNSUOJELUMÄÄRÄYSTEN MUKAISTA HÄVITTÄMISTÄ KOSKEVA TÄRKEÄ TIETO

Tämä tuote vastaa EU-direktiiviä 2002/96/EY.

Laitteessa oleva merkki, jossa on vinoristi roskakorin päällä, tarkoittaa, että kun laitteen käyttöikä on päättynyt se täytyy hävittää erillään kotitalousjätteistä. Laite toimitetaan sähköisten ja elektronisten laitteiden keräyskeskukseen tai luovutetaan jälleenmyyjälle samalla kun hankitaan uusi vastaava laite.

Käyttäjä vastaa käytetyn laitteen toimittamisesta oikeaan keräyskeskukseen voimassa olevien jätehuoltoa koskevien lakien määräämien rangaistusten uhalla.

1. تحذيرات هامة للأمان

قبل البدء في استخدام جهازك الخاص، اقرأ بعناية التعليمات الواردة في كتيب الاستخدام، حيث أنها تتضمن معلومات هامة فيما يتعلق بالأمان عند التركيب والاستخدام والصيانة. يجب أن تحتفظ بالكتيب و تسليمه للمستخدم الجديد في حالة تخليك عن الجهاز. تحتفظ حبة التصنيع بحق تغيير مواصفات المنتج دون إخطار مسبق. كما تعد البيانات الفنية إرشادية.

1. هذا الجهاز مخصص للوظيفة التي صُنِعَ من أجلها فقط، و هي تدفئة البيئة.
2. بعد فك غلاف تعبئة الجهاز، تأكد من تمام المكونات و تأكد من أن المنتج ليس به أية أثار كسر أو تلف أو عبث أيضا.
3. احتفظ بمواد غلاف التعبئة بعيدا عن متناول الأطفال كي لا تمثل مصدر خطورة.
4. لا يعد هذا الجهاز ملائما للاستخدام من قبل أشخاص (بما في ذلك الأطفال) ذوي القدرات الجسدية أو الحسية أو العقلية المحدودة أو ممن ليس لديهم خبرة أو معرفة بالجهاز إلا تحت المراقبة أو قد تم تدريبهم على كيفية الاستخدام من قبل شخص مسؤل عن سلامتهم.
5. لا تدع الأطفال يعبثون بالجهاز.
6. قبل توصيل الجهاز بشبكة التغذية الكهربائية، تأكد من أن جهد الشبكة التي لديك تطابق الجهد المذكور على لوحة البيانات المصنعة على الجهاز و أن الشبكة الكهربائية مطابقة للقوانين السارية المعمول.
7. لا يجب تركيب الجهاز في أماكن يحتمل فيها وجود غاز قابل للاشتعال أو أبخرة خطيرة.
8. يجب اتباع بعض القواعد الأساسية التي تطبق على كل الأجهزة الكهربائية عند استخدام منتجك:
 - لا تلمس الجهاز و يديك رطبة أو مبللة.
 - لا تشغل الجهاز و قدميك حافيتين.
 - لا تنزع أبدا سلك التغذية الكهربائية لفصل الجهاز من مأخذ التيار الكهربائي، بل يجب نزع القابس مباشرة.
 - لا تترك الجهاز يستخدم من قبل الأطفال أو أشخاص غير قادرين.
9. احذر استخدام وصلات الإطالة الغير ملائمة.
10. لا تجري تعديلات على المنتج تخل من قواعد الأمان.
11. حافظ على الوصلات جافة دائما.
12. في حالة تلف سلك التغذية الكهربائية تجنب استخدامه، و قم باستبداله من المورد أو من مركز خدمة الدعم الفني أو من شخص مؤهل لذلك لتجنب وقوع أية مخاطر.
13. افصل الجهاز عن شبكة التغذية الكهربائية في حالة عدم استخدامه لفترات طويلة.
14. افصل القابس قبل القيام بأي عملية صيانة.

2. تنبيهات تتعلق بالتركيب

يجب أن يتم التركيب بواسطة شخص مختص و مؤهل، طبقا للقاعدة CEI 64-8 التي تضبط قواعد الشبكات الكهربائية. يجب التأكد من أن الشبكة التي لديكم مزودة بجهاز له وصلة أرضية فعالة قبل إدخال القابس في مأخذ التيار الكهربائي. يمكن توصيل الجهاز بالشبكة الكهربائية بواسطة السلك المطاطي و القابس المرفق، في حالة اشتغال الموديل عليهم، و خلافا لذلك يمكن توصيله مباشرة بالشبكة الكهربائية. و في الحالة الأخيرة يكون من الضروري وضع زر تشغيل ثنائي القطب في منتصف خط الشبكة بمسافة فتح بين الموصلات 3 مم كحد أدنى.

- يجب تركيب جهاز التدفئة في وضع أفقي فقط، بواسطة استخدام ملحقات التركيب المرفقة.
- اترك مسافة 40 سم كحد أدنى فارغة بين الجزء الأكثر ارتفاعا من جهاز التدفئة و السقف و مسافة 60 سم بين الجهاز و الحائط (شكل 1).
- تأكد من عدم توجه جهاز التدفئة نحو السقف أو نحو مواد قابلة للاشتعال.
- اترك المنطقة أمام جهاز التدفئة فارغة لمسافة مسافة متر على الأقل.
- يجب تركيب جهاز التدفئة على ارتفاع 180 سم كحد أدنى (شكل 1)، و في حالة تركيبه في الحمام، يكون الحد الأدنى للارتفاع 225 سم في المناطق الخالية لـ 1 و 2، بينما المنطقة الخالية 3 تكون أدنى مسافة من الأرض 180 سم، طبقا للقواعد الخاصة بكل بلد على حدا (CEI 64-8).
- لا يجب وضع الجهاز أسفل مأخذ تيار كهربائي مباشرة.
- يجب تركيب جهاز التدفئة بطريقة تمنع إمكانية لمس أزرار التشغيل أو الأوامر من قبل الشخص الذي يوجد في حوض الاستحمام أو تحت الدش.
- لا تستخدم جهاز التدفئة بالقرب المباشر من حوض الاستحمام، الدش أو حمام السباحة.
- تأكد من عدم إمكانية ملامسة مواد قابلة للاشتعال لجهاز التدفئة أو أنها توجد بالقرب منه.
- لا يجب تركيب الجهاز في مناطق يحتمل فيها وجود غاز قابل للاشتعال أو أبخرة خطيرة.
- يزيد الجهاز بشبكة للأمان تقوم بوظيفة حماية اللبنة من أي تصادم محتمل حدوثة مع أجسام كبيرة غريبة. لا تزيلها و لا تستخدم جهاز التدفئة في عدم وجود هذه الشبكة.

تصل التدفئة إلى مسافة 3 أمتار أمام الجهاز. العنصر الرئيسي للجهاز هو اللبنة الطولية بالكوارتز العاملة بسلك من النحاسين في بيئة من الهالوجين. يعمل الجهاز بكامل قوته بعد بعض دقائق من التشغيل.

3. التركيب الكهربائي

تتألف مجموعة Fiore من أجهزة تعمل بقدرة ١٢٠٠ وات أو ١٨٠٠ وات

- تزود الموديلات المخصصة للاستخدام الخاص بزر تشغيل و سلك تغذية مرن مع قابس. السلك مصدع من المطاط السليكوني (H07 RN-F). للموديلات الخاصة بمواقع العمل، الميزة بحرف "C" في الكود، يكون السلك الخاص بها هو H07 RN-F
- تجنب لمس الأجزاء المعدنية.
- الموديلات المخصصة للاستخدام المهني (الميزة بحرف P في الكود) لا يوجد بها زر تشغيل و سلك تغذية. لذا يجب توصيلها بالشبكة الكهربائية من قبل شخص مؤهل، باستخدام كابل له نفس الخصائص المذكورة أعلاه.
- هذا المنتج من الفئة I و IP65 و هي درجة الحماية المطابقة بشكل عام للمنتجات التي يمكن تركيبها في الأماكن المفتوحة أيضا.
- إذا كنت ترغب في الحفاظ على درجة حماية الجهاز ضد الأتربة و المياه، يجب أن يتم توصيل الجهاز بالشبكة الكهربائية بواسطة جهاز IP65 على الأقل طبقا للقاعدة الإيطالية CEI 64-8.

4. مكان التركيب

تم دراسة مجموعة أجهزة التدفئة Fiore لمنح مرونة في اختيار مكان التركيب. يمكن الاختيار من بين ثلاثة بدائل:

- **تثبيت بالحائط بواسطة استخدام الدعامة الخاصة (768M).** قبل أن تقوم بثقب الحائط لتثبيت حاويات المسامير، تأكد من صلابته و عدم مرور موصلات كهربائية أو أي شيء آخر أسفله. ارمس الثقب على الحائط بواسطة شريط لاصق و علم على النقاط التي تم تحديدها (انظر صفحة ٧). قم بعمل ٤ ثقوب في الحائط بواسطة رأس مثقاب قطر ٥ مم، و قم بتثبيت الدعامة بواسطة حاويات المسامير المرفقة. و أثناء القيام بهذه العملية تأكد من أن الأسهم الموجودة على الدعامة تتجه إلى أعلى. ثم قم بتثبيت زوائد التعليق إلى النهاية بواسطة المسامير اللولبية المرفقين مع شد الأنبوب الألومونيوم إلى خلف الجهاز (شكل رقم ٢).
- **تثبيت بالسقف بواسطة سلسلة (768S).** تأكد من شدة صلابة المنطقة التي ترغب بتعليق الجهاز فيها بالسقف قبل أن تقوم بعمل ثقوب. ثبت حاويات المسامير اللولبية المزودة بعروات و المرفقة بالجهاز على مسافة ٥٥ سم فيما بينهم. ثم أغلق زوائد التعليق إلى النهاية حول أنبوب الألومونيوم مع مراعاة مرور المسامير اللولبية الأكثر بعدا عن الجهاز داخل آخر حلقة من السلسلة، كما هو موضح في الشكل ٣. يجب وضع زوائد التعليق إلى النهاية في أقصى طرف الأنبوب، على أقصى مسافة فيما بينهم، بطريقة تضمن لهم ثبات أكثر.
- **تثبيت على حامل (768P).** يمكن تثبيت الجهاز على حامل يكون قطره ما بين ٢٠ و ٦٠ مم. استخدم الدعامة المرفقة لتثبيتته و زوائد التعليق إلى النهاية (شكل ٤). إن الدعامة مخصصة لتركيب جهاز واحد، أو جهازين في وضع مقابل.

• يجب أن يكون الحامل قوي و ثابت. يفضل استخدام الحامل ثلاثي الأرجل الخاص بنا، المرفق كإكسسوار عند الطلب (كود 002473). يجب فتح الأرجل إلى أن يصل الخط الأبيض الظاهر بالأنبوب السفلي إلى حد فك الأرجل. قم بتثبيت الحامل على الأرض بطريقة مناسبة بواسطة السلسلة (شكل ٥).



- يجب عدم تعريض الجلد لأشعة الجهاز على مسافة تقل عن 50 سم.
- يجب عدم تعريض العينين لأشعة الجهاز على مسافة تقل عن 2,70 متر.



5. الاستخدام

- شغل الجهاز بفتح زر التشغيل (شكل ١-أ)، في الموديلات التي تشمل عليه).
- تأكد من أن جهاز التدفئة يتجه بأشعته نحو المنطقة التي يراد تدفئتها. عدل زاوية الميل، إذا لزم الأمر، بواسطة إرخاء مسامير الدعامة.
- يجب إعلام كل المستخدمين بما يخص خصائص التشغيل و الأمان المتعلقة بالجهاز. يجب حفظ هذه التعليمات كمرجع.
- في حالة عدم وجود أي شخص في مكان التدفئة، ينصح بإطفاء الجهاز و نزع القابس.

6. الصيانة

- لا يحتوي جهاز التدفئة Fiore على أجزاء متحركة، و من ثم تكون الصيانة محدودة. يلزم فقط التأكد من عدم وجود أتربة أو اتساخ على السطح المحدب العاكس أو على اللمبة، و التي من الممكن أن تؤدي إلى فرط التدفئة و التأثير سلبا على العمر الافتراضي لللمبة. لتنظيف الجهاز امسحه بلطف بقطعة من القماش المبللة بالماء.
- تراكم الجير أو القشور الملحية يؤثر بالسلب على عمر و كفاءة اللمبة؛ و لذا ينصح بتجنب الاستخدام الطويل في وجود ماء أو شبورة ملحية. يجب التخلص من أي بقايا ملحية محتمل وجودها قبل الاستخدام بشطفها بالماء العذب و الجهاز غير موصل بالكهرباء.

7. تغيير اللمبة و دعامات السليكون

لمبة جهاز Fiore قوية و في حالة تجنب الصدمات و الاهتزازات يصل عمرها الافتراضي إلى ٥٠٠٠ ساعة تقريبا. في حالة تغيير اللمبة يلزم تغيير دعامات السليكون أيضا، و التي يمكن تغييرها قبل ذلك الحين في حالة ظهور علامات التقادم. للقيام بأية تغييرات أو إصلاحات توجه فقط إلى مراكز الدعم الفني المعتمد Mo-EI. تأكد من أن قطع الغيار أصلية.

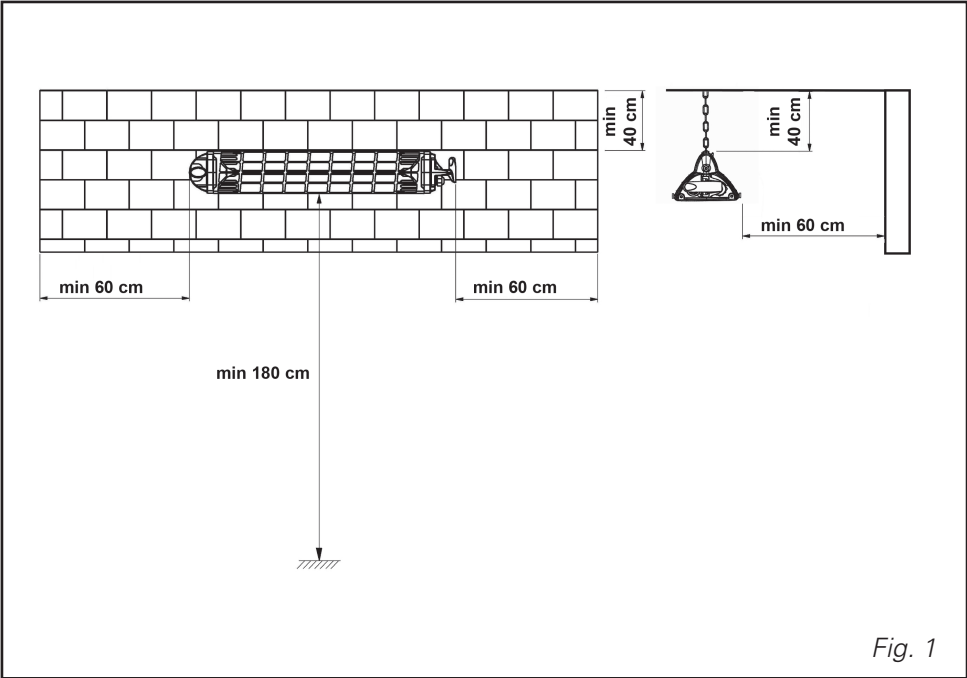

Fig. 1

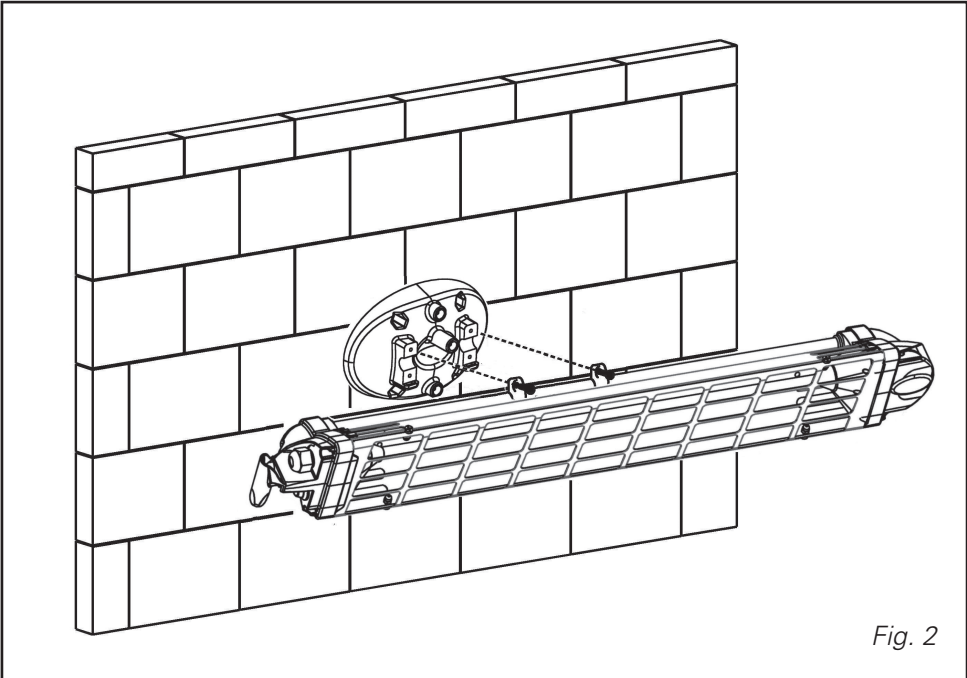

Fig. 2

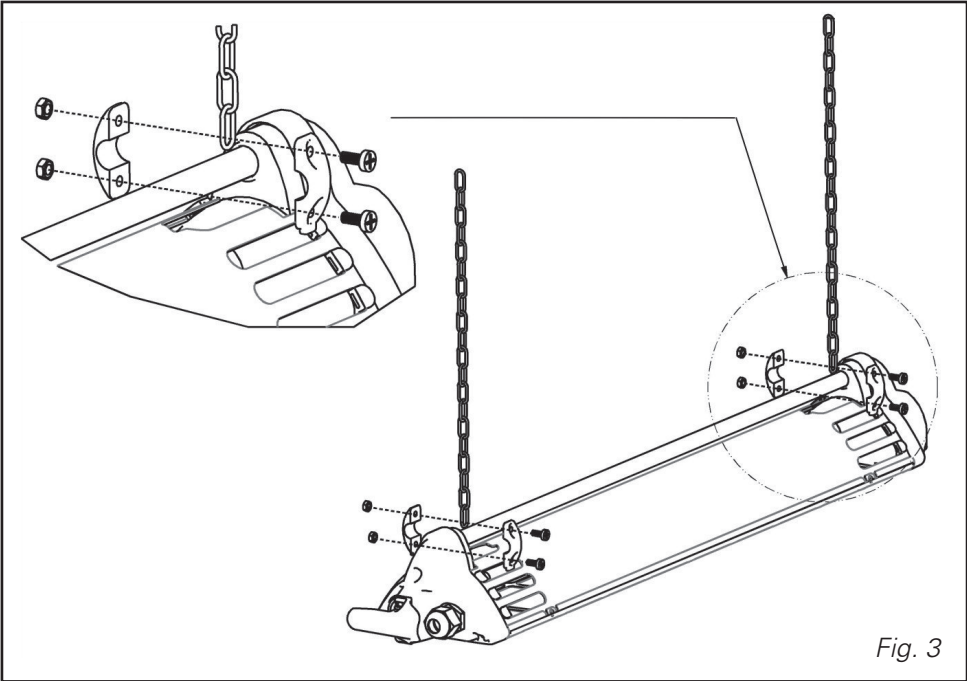

Fig. 3

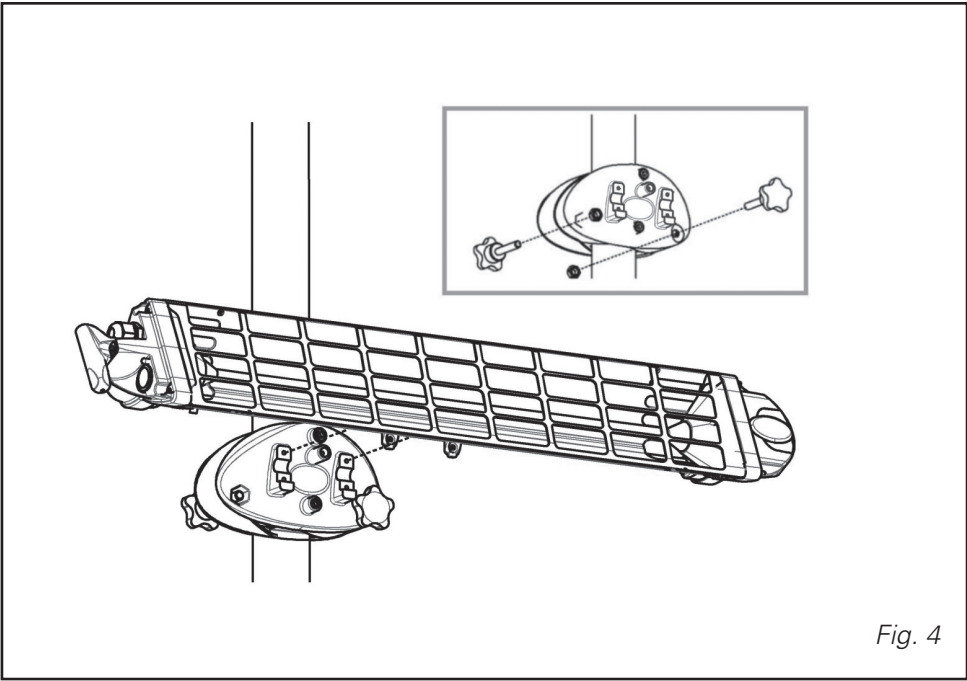

Fig. 4

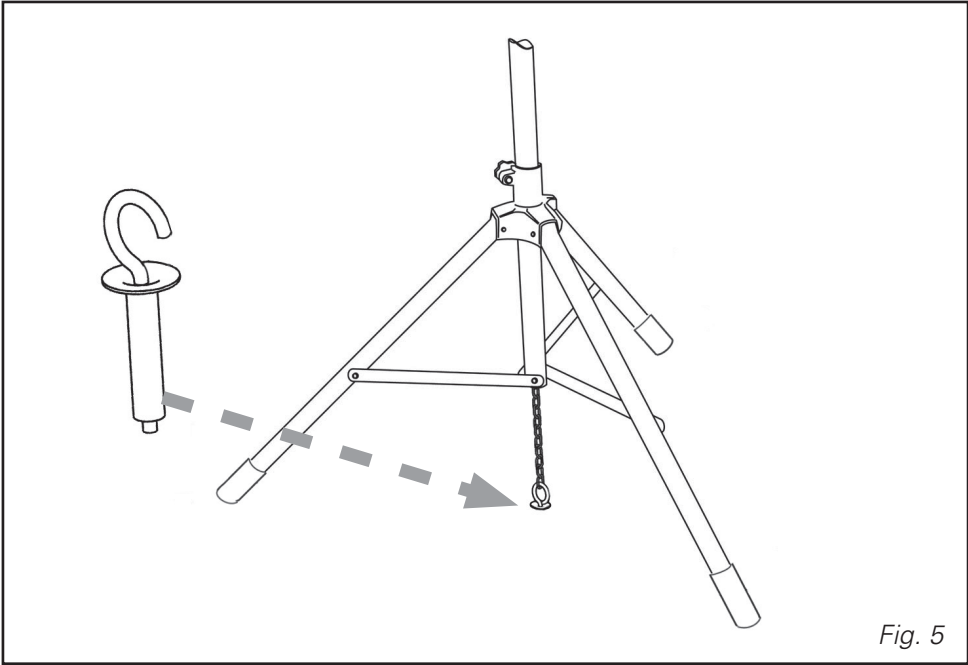

Fig. 5

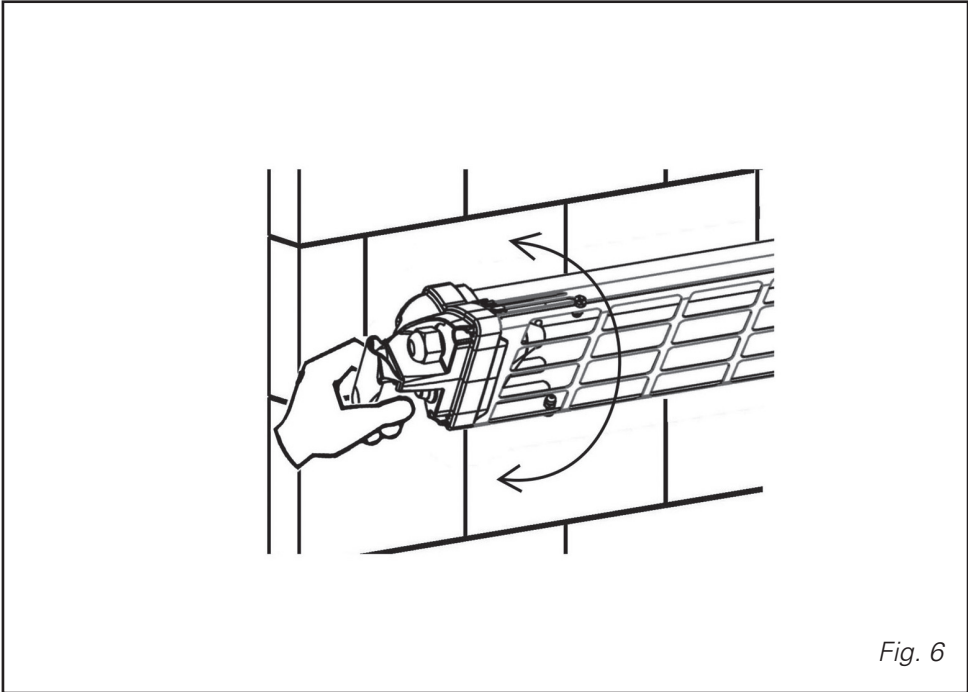
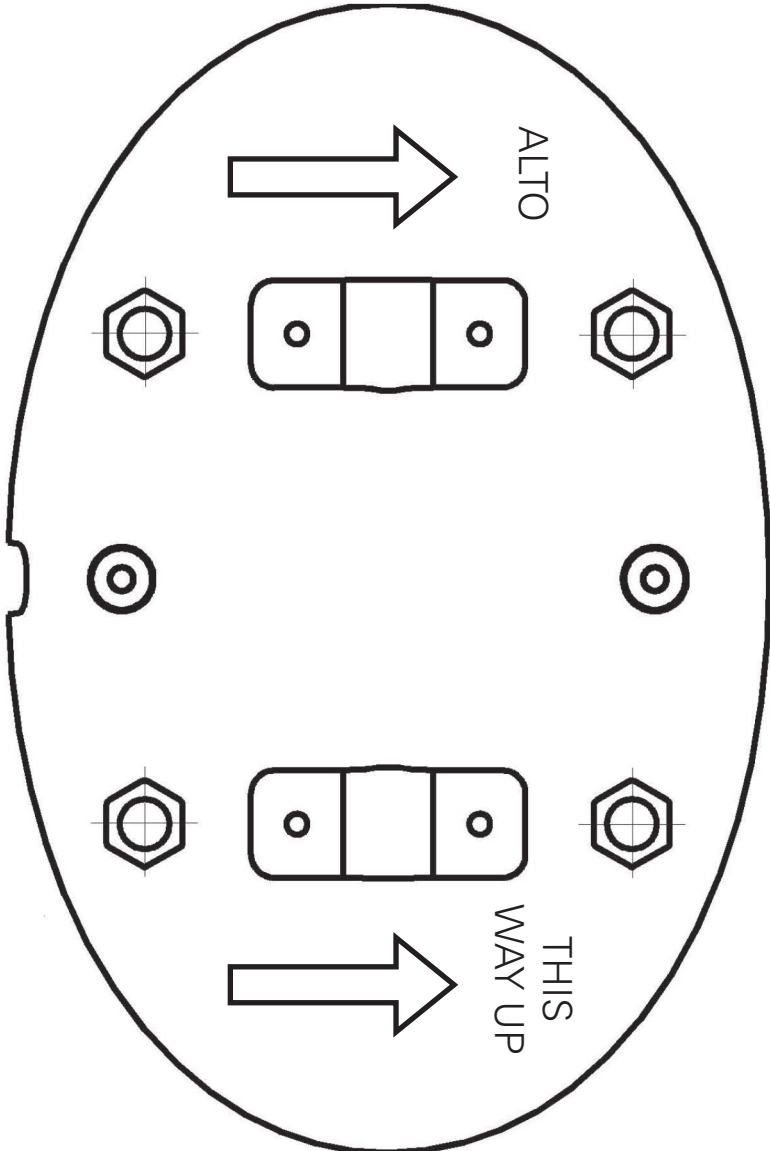



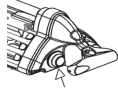



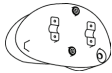
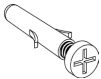



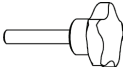
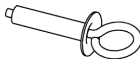

Fig. 6

↑	Alto	↑	Denna sida upp
	This way up		Denne side opp
	Haut		Tama puoli ylöspain
	Oben		Boven
	Arriba		Felső resz
	Alto		Ta stran zgoraj
	Deze kant boven		Ust
Denne side op			



DIMA DI FORATURA PER SUPPORTO A MURO
DRILLING TEMPLATE

Fig. 7

CODICE	766	767	766P	767P	768M	768P	768S
	1x 1200W	1x 1800W	1x 1200W	1x 1800W	0	0	0
 SWITCH	1	1	0	0			
	1	1	0	0			
					2	2	4
					0	0	2
					1	0	0
					0	2	0
					4	0	0
 3.5x16					4	4	0
 4MAx10					0	0	4
 4MA					0	0	4
 8MA					0	2	0
					0	2	0
					0	0	2
					0	2	0

