



# blumfeldt

Solar-Kaskadenbrunnen



10032286

Sehr geehrter Kunde,

wir gratulieren Ihnen zum Erwerb Ihres Gerätes. Lesen Sie die folgenden Hinweise sorgfältig durch und befolgen Sie diese, um möglichen Schäden vorzubeugen. Für Schäden, die durch Missachtung der Hinweise und unsachgemäßen Gebrauch entstehen, übernehmen wir keine Haftung.

## Technische Daten

<b>Artikelnummer</b>	<b>10032286</b>
Betriebsspannung	6 V (Gleichstrom)
Stromversorgung	Li-Akkus 3,7 V 2000 mAh
Leistung Solarmodul	2 W
Maximaler Wasserfluss	200 l/h
Schutzart / Pumpe	IP68
Schutzart / Steuereinheit	IP44

## Sicherheitshinweise

- Stoßen Sie nicht gegen die Solarlampe
- Zerkratzen Sie nicht die Oberfläche des Solarmoduls.
- Lassen Sie die Pumpe nicht für längere Zeit leer laufen.
- Betreiben Sie das Gerät nur mit frischem Wasser.

# Überblick

Bei diesem Gerät handelt es sich um einen Solarbrunnen bzw. Vogelbad für den Außengebrauch. Damit die Pumpe funktioniert, muss sich das Solarmodul in direkter Sonneneinstrahlung befinden.

Die Solarpumpe ist mit einem Akku ausgestattet, der mit einem Schalter am Bedienmodul (Steuerkasten) hinzu- oder abgeschaltet werden kann. Abends schalten sich automatisch vier weiße LEDs hinzu, um das Ambiente der Wasserfontaine zu verschönern.

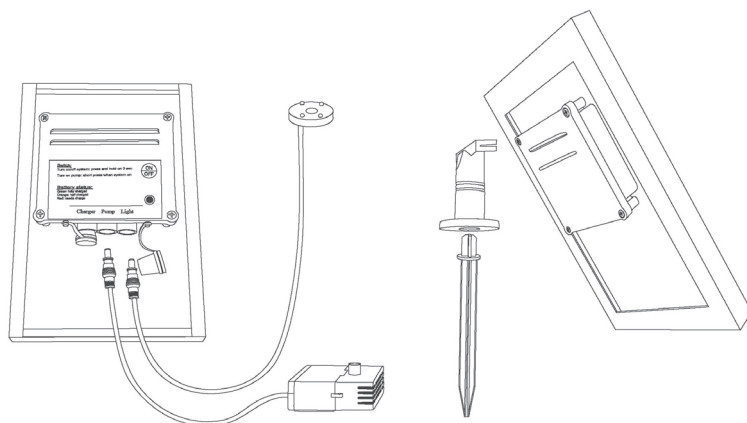

## Funktionsweise

Dieser Solarbrunnen ist hauptsächlich für den Betrieb bei Sonnenschein geeignet. Die überschüssige Energie wird zur Aufladung des Akkus für den späteren Bedarf verwendet, wenn es bewölkt ist oder die Nacht hereinbricht. Die Pumpe stellt sich am nächsten Tag automatisch in den Tageslichtmodus. Die Pumpe läuft nur über den Akku, wenn Sie dies über den Drehknopf einstellen.

## Zusammenbau

1. Entpacken Sie den gesamten Inhalt sorgfältig. Bedenken Sie, dass aus der Brunnenschale etwas Wasser über den Rand treten kann. Stellen Sie den Kaskadenbrunnen nicht auf eine Fläche, die durch Wasser Schaden nimmt.
2. Öffnen Sie die Abdeckung auf der Rückseite.
3. Stecken Sie den Schlauch von oben an den Anschluss an der Oberseite der Pumpe und legen Sie die Pumpe in den Wasserbehälter.
4. Schließen Sie ein Ende des Stromkabels der Pumpe an der Buchse des Pumpengehäuses an und das andere Ende auf der Rückseite des Solarmoduls.
5. Schließen Sie des LED-Licht-Kabel an die Buchse des Steuerkastens an.
6. Füllen Sie das Wasserspiel mit Wasser. Achten Sie darauf, dass die Pumpe vollständig eingetaucht ist.
7. Schließen Sie die Klappe auf der Rückseite des Brunnen.
8. Stecken Sie den Pfahl an das Solarmodul und stellen Sie das Solarmodul an einen sonnigen Ort auf.
9. Der Kaskadenbrunnen ist nun zur Benutzung bereit.

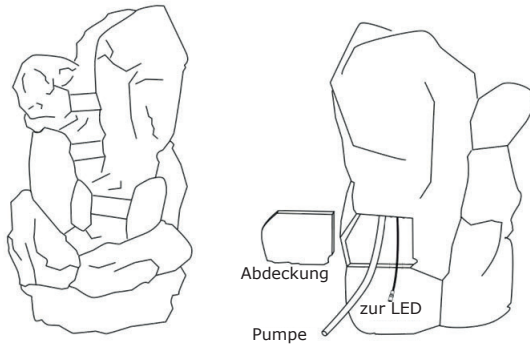

## Bedienung

**Einschalten der Pumpe:** Kurz drücken, um die Pumpe einzuschalten. Die Pumpe läuft eine gewisse Anzahl von Stunden (siehe Akkustand) und schaltet den Solarmodus automatisch ein.

**Laden der Batterie:** Schalter 3 Sekunden halten, um die Pumpe auszuschalten und mit der gesamten Solarenergie den Akku zu laden.

### **Batteriestatus:**





Grün: Der Akku ist voll geladen. Die Pumpe läuft ca. 6-8 Stunden.

Orange: Der Akku ist halb geladen. Die Pumpe läuft ca. 2-6 Stunden.

Rot: Der Akku muss geladen werden. Die Pumpe läuft weniger als 1 Stunde.

*Hinweise: Schalten Sie die Pumpe nicht häufig manuell ein, um den Akku zu schonen. Die Ladeanzeige blinkt, wenn die Pumpe in Betrieb ist. Wenn die Pumpe ausgeschaltet ist, leuchtet die Anzeige ständig.*

## Betrieb bei unterschiedlichen Wetterbedingungen

<b>Wetter</b>	<b>1. Pumpe eingeschaltet. 2. Aufladen des Akkus mit überschüssigem Solarstrom</b>	<b>1. Pumpe ausgeschaltet 2. Aufladen des Akkus mit dem vollen Solarstrom</b>
	Der Solarstrom betreibt die Pumpe und lädt den Akku auf. Die Leistung der Pumpe bleibt erhalten, wenn Wolken vorüberziehen. Die Pumpe läuft eine Stunde nach Sonnenuntergang nach.	Die Batterie braucht zum Aufladen 1 Tag.
	Die Pumpe läuft nur, wenn ausreichend Strom vom Akku zur Verfügung steht. Mit geringer oder ohne Akkuladung kann der Betrieb der Pumpe nicht aufrecht erhalten werden.	Der Akku der Batterie braucht 2-3 Tage zum Aufladen.
	Die Pumpe läuft nur, wenn ausreichend Strom vom Akku zur Verfügung steht. Mit geringer oder ohne Akkuladung kann der Betrieb der Pumpe nicht aufrecht erhalten werden.	Der Akku der Batterie braucht mehrere Tage zum Aufladen.
	Es ist keine Solarenergie verfügbar. Die Pumpe läuft nicht und der Akku wird nicht aufgeladen.	Der Akku lädt nicht auf.
<p>Wenn die Pumpe nicht läuft, wenn es bewölkt oder Nacht ist und Sie die Pumpe trotzdem für einige Stunden laufen lassen wollen, drücken Sie kurz, um die Pumpe einzuschalten. Die Pumpe läuft dann einige Stunden, bis der Akku leer ist.</p> <p><i>Hinweis: Die LEDs funktionieren nur nachts.</i></p>		

# Reinigung und Pflege

## Solarmodul

Das Solarmodul sollte regelmäßig mit einem weichen Tuch abgewischt werden, damit die Lichtdurchlässigkeit gewährleistet bleibt. Nutzen Sie keine scheuernden Materialien oder Reinigungsmittel

## Pumpe

Falls die Pumpe nach einer Weile nicht mehr die gewohnte Durchlaufleistung erbringt oder aufhört zu laufen, sehen Sie nach, ob Sediment, oder Schmutz Filter oder Pumpe verstopft. Entfernen Sie die Abdeckungen der Pumpe und des Flügelrads (siehe Abbildung) und reinigen Sie beide Teile mit sauberem Wasser.

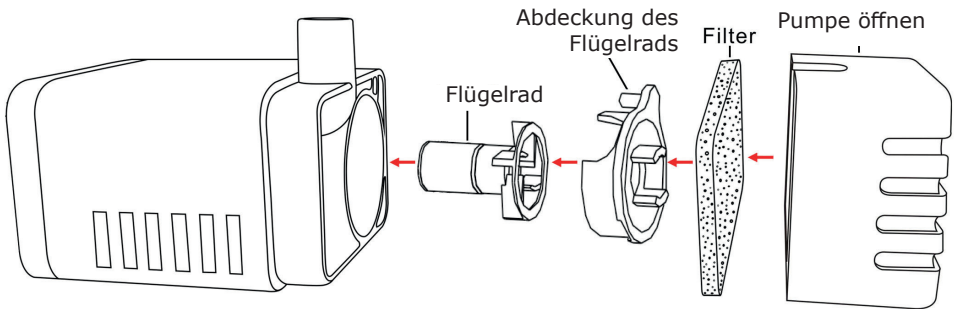

# Fehlerbehebung

## Die Pumpe funktioniert nicht, obwohl sich das Solarmodul in der vollen Sonne befindet

- Es besteht keine Verbindung zum Solarmodul - Verbindungen überprüfen.
- Das Flügelrad ist blockiert. Zum Reinigen der Pumpe die Abdeckung und das Flügelrad abnehmen. Nehmen Sie eine kleine Bürste oder Wasserdampf, um Ablagerungen zu entfernen.

## Die Pumpe funktioniert, aber es läuft kein Wasser durch den Auslass

- Überprüfen Sie die Pumpe auf Bildung von Ablagerungen oder Verkalkung im Zylinder oder im Filter. Reinigen Sie den Schlauch und den Filter.

## Entsorgung

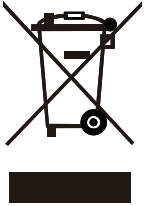

Befindet sich die linke Abbildung (durchgestrichene Mülltonne auf Rädern) auf dem Produkt, gilt die Europäische Richtlinie 2012/19/EU. Diese Produkte dürfen nicht mit dem normalen Hausmüll entsorgt werden. Informieren Sie sich über die örtlichen Regelungen zur getrennten Sammlung elektrischer und elektronischer Gerätschaften. Richten Sie sich nach den örtlichen Regelungen und entsorgen Sie Altgeräte nicht über den Hausmüll. Durch die regelkonforme Entsorgung der Altgeräte werden Umwelt und die Gesundheit Ihrer Mitmenschen vor möglichen negativen Konsequenzen geschützt. Materialrecycling hilft, den Verbrauch von Rohstoffen zu verringern.

Das Produkt enthält Batterien, die der Europäischen Richtlinie 2006/66/EG unterliegen und nicht mit dem normalen Hausmüll entsorgt werden dürfen. Bitte informieren Sie sich über die örtlichen Bestimmungen zur gesonderten Entsorgung von Batterien. Durch regelkonforme Entsorgung schützen Sie die Umwelt und die Gesundheit Ihrer Mitmenschen vor negativen Konsequenzen.

## Konformitätserklärung



Hersteller: Chal-Tec GmbH, Wallstraße 16, 10179 Berlin.

Dieses Produkt entspricht den folgenden Europäischen Richtlinien:

2014/30/EU (EMV)  
2011/65/EU (RoHS)

Dear Customer,

Congratulations on purchasing this equipment. Please read this manual carefully and take care of the following hints on installation and use to avoid technical damages. Any failure caused by ignoring the mentioned items and cautions mentioned in the operation and installation instructions are not covered by our warranty and any liability.

## Technical Data

<b>Item number</b>	<b>10032286</b>
Operation voltage	6 V DC
Power supply	Li batteries 3.7 V 2000 mAh
Solar panel	2 W
Water flow max.	200 l/h
Pump waterproof rate	IP68
Panel waterproof rate	IP44

## Safety Instructions

- Do not strike the solar panel
- Do not let the pump run dry for long time
- Do not lift the pump by the power cord.
- Operate in freshwater only.



## Overview

The solar pump is designed for fountain, pond or outdoor use. In order for the solar pump to operate, the solar panel needs to be in direct sunlight.

This solar pump is equipped with battery pack and can be switched on and off by a touch switch on the control housing. In evening, four built-in white LEDs will give light automatically to enhance the beauty scene of the water jet.

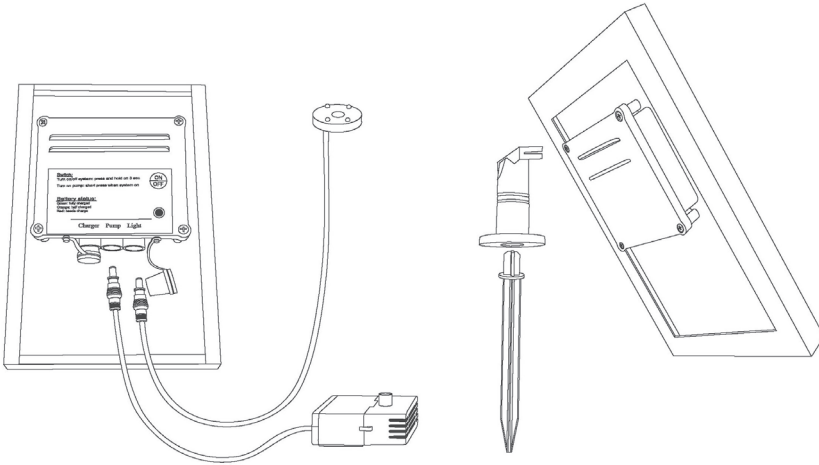

This solar pump is designed primarily to operate in sunlight hours and always charge extra energy to battery to allow use later "on demand" in cloudy day or night time. The pump will turn to solar mode automatically on next day in sunlight hours. The pump will never run on battery mode until your press the button.

## Assembly

1. Take out all parts of the packaging. Please keep in mind that some water may splash over the rim of a bowl, do not set up the cascade fountain on a surface which may be damaged by water.
2. Open the door behind the fountain.
3. Connect the hose from the top of the water feature to the connector on the top of the pump and place the pump on the floor of the water chamber.
4. Connect the pump cable to the socket of the control housing on the rear side of the solar panel;
5. Connect the LED light cable to the socket of the control housing;
6. Fill the water feature with water ensuring the pump is fully submerged.
7. Close the door behind the fountain. Make sure direct sunlight shines on the solar module.
8. Connect the ground stake to the solar panel and place the solar panel in an area of direct sunlight.
9. The solar cascade fountain is now ready for use.

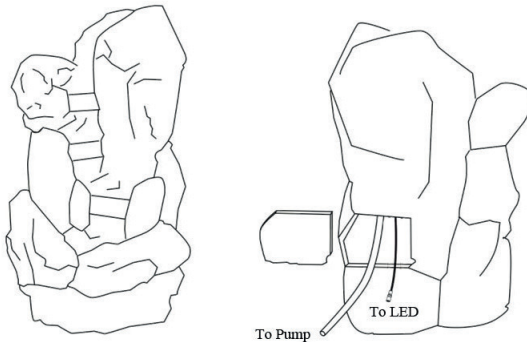

## Operation

**Turn on the pump:** short press to turn on the pump, the pump will run certain hours (ref to battery status) and turn to solar mode automatically. The pump will operate automatically next day in direct sunlight.

**Charge the battery:** press and hold on 3 seconds to Turn OFF the pump and charge the full solar energy to battery during day time, turn on the pump when you need it (on demand).

### **Battery status:**

Green: battery is full charged. Pump will run around 6-8 hours.





Orange: battery is half charged. Pump will run around 2-6 hours.

Red: battery needs charges. Pump will run less than 1 hour.

*Note: In order to protect battery, don't manually turn on the pump frequently*

*Note: The indicator light is blinking when pump on, the indicator light is solid when pump off.*

## Pump performance in different weather conditions

<b>Weather</b>	<b>1. Pump on 2. Charge extra solar energy to battery</b>	<b>1. Pump off 2. Charge full solar energy to battery</b>
	Solar runs the pump and charges the battery. Pump performance is maintained when the clouds pass. Pump runs on fully 1 hour longer into the evening.	Battery should fully charged in 1day.
	Solar runs the pump and supplies extra energy to the battery. Performance is maintained when the clouds pass. Pump will only run a shorter period of time into the evening.	Battery will take 2 to 3 days to fully charge.
	Pump will only run when there is sufficient power from the battery. Little or no battery charging occurs so pump performance is not maintained.	Battery will take several days to fully charge.
	No solar power is available, pump will not run and battery will not charge.	Battery will not charge.
<p>If the pump stop running when cloudy or night, and you want to force the pump running for certain hours, short press to turn on the pump, the pump will run certain hours until battery flat.</p> <p><i>Note: LED lights will only function at night.</i></p>		

# Cleaning and Care

## Solar panel

The panel should be cleaned periodically with a soft tissue. Regular cleaning of the panel is advised to maintain optimum conversion of the sun's energy into direct current.

## Pump

If, after a period of time, the pump starts to lose power or stops working check for the build up of sediment, scale or dirt in the filter. Remove the pump cover and the impeller cover. Take out the impeller and remove any sediment, scale or dirt that has built up. Take out the 2pcs of filter from two side of the pump and clean them by fresh water.

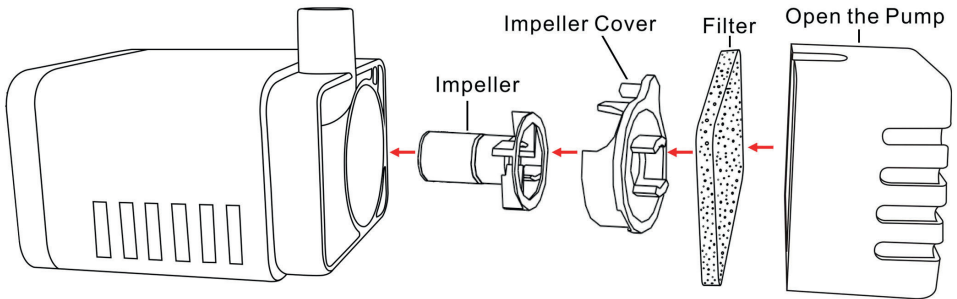

## Troubleshooting

### **Pump does not operate even though the solar module is in full sunlight:**

- No connection to the solar module – check connection to the solar module.
- Impeller is blocked – To clean the pump, remove the front plate and the impeller. Use a small brush or steam of water to remove any debris.

### **Pump does operate but there is no water running through the fountainhead:**

- Check for the build up of sediment or scale in the tubes or the filter- clean the tubes and the filter.

## Disposal Considerations



According to the European waste regulation 2002/96/EC this symbol on the product or on its packaging indicates that this product may not be treated as household waste. Instead it should be taken to the appropriate collection point for the recycling of electrical and electronic equipment. By ensuring this product is disposed of correctly, you will help prevent potential negative consequences for the environment and human health, which could otherwise be caused by inappropriate waste handling of this product. For more detailed information about recycling of this product, please contact your local council or your household waste disposal service.

Your product contains batteries covered by the European Directive. 2006/66/EC, which cannot be disposed of with normal household waste. Please check local rules on separate collection of batteries. The correct disposal of batteries helps prevent potentially negative consequences on the environment and human health.

## Declaration of Conformity



Producer: Chal-Tec GmbH, Wallstraße 16, 10179 Berlin. Germany

This product is conform to the following European Directives:

2014/30/EU (EMC)  
2011/65/EU (RoHS)