

# FERM®

POWER SINCE 1965



## CRM1045

EN	Original instructions	05
DE	Übersetzung der Originalbetriebsanleitung	09
NL	Vertaling van de oorspronkelijke gebruiksaanwijzing	15
FR	Traduction de la notice originale	20
IT	Traduzione delle istruzioni originali	25
DA	Oversættelse af den originale brugsanvisning	30
BG	Превод на оригиналната инструкция	34
CS	Překlad původního návodu k používání	40
PL	Tłumaczenie instrukcji oryginalnej	45
LT	Originalios instrukcijos vertimas	50
LV	Instrukciju tulkojums no oriģinālvalodas	54
UK	Переклад оригінальних інструкцій	59

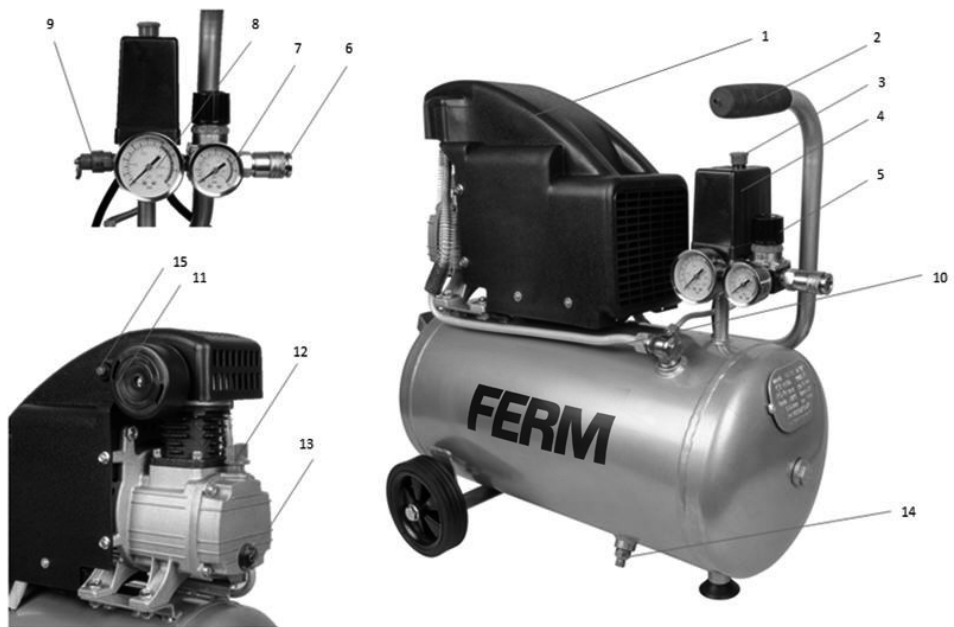
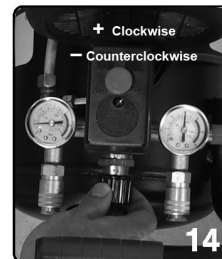
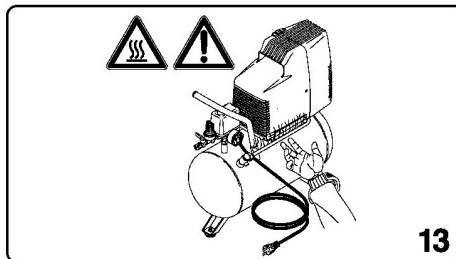
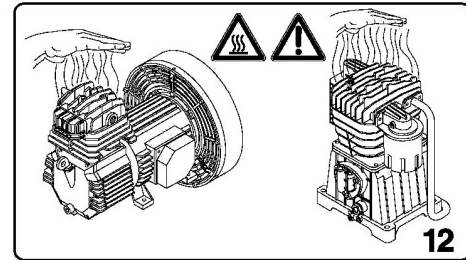
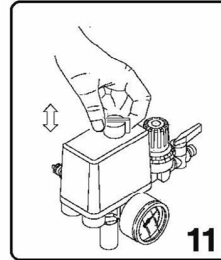
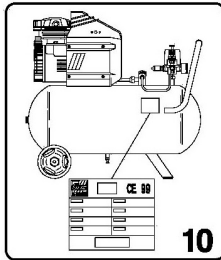
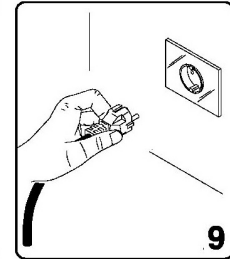
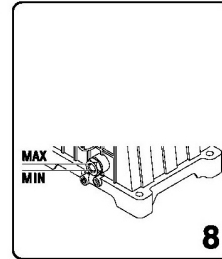
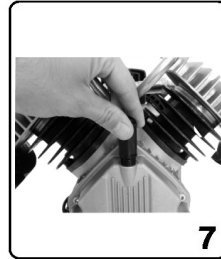
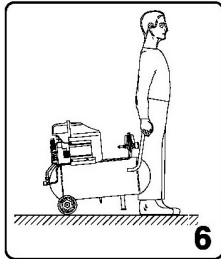
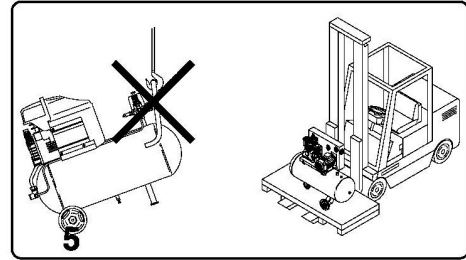
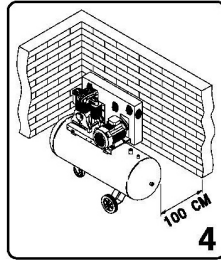
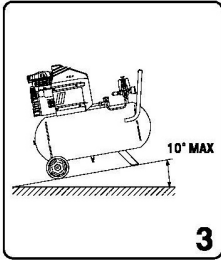
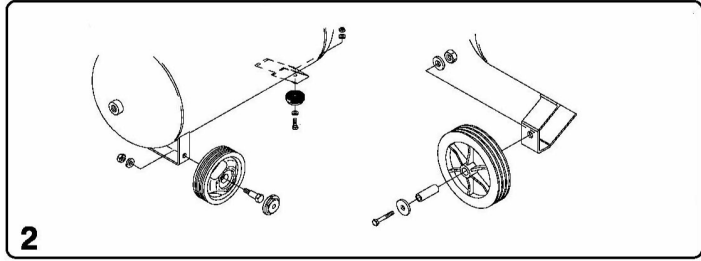
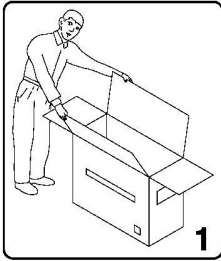
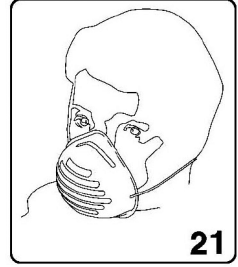
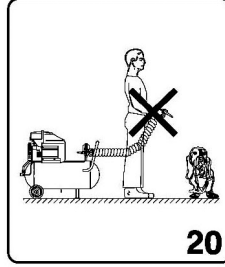
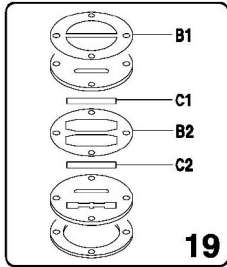
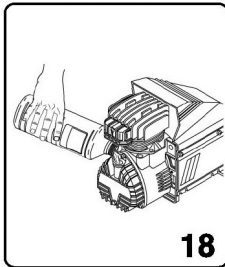
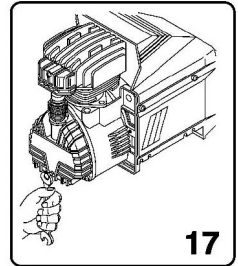
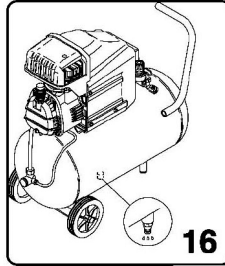
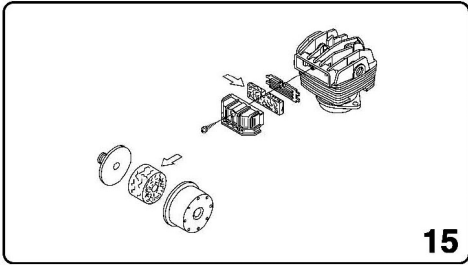

Fig. A





## COMPRESSOR 1.5HP - 1100W - 24L

The numbers in the following text correspond with the pictures at page 2 - 4.



*Read the operating instructions carefully before using this device. Familiarise yourself with its functions and basic operation. Service the device as per the instructions to ensure that it always functions properly. The operating instructions and the accompanying documentation must be kept in the vicinity of the device.*

### Contents

1. Machine details
2. Safety instructions
3. Use
4. Maintenance

## 1. MACHINE DETAILS

### Technical specifications

Voltage	230 V~
Frequency	50 Hz
Capacity	1.5 hp (1100 W)
Idling speed	2850/min
IP Class	IP 20
Tank contents	24 litre
Air intake	155 l/min
Max. outlet pressure	8.0 Bar
Weight	23 kg
Sound power level	93 dB (A)

The value of the noise level may rise from 1 to 10 dB(A) as a function of the environment in which the compressor will be installed.

### Product information

#### Fig. A

1. Cover
2. Handle
3. Switch
4. Automatic stop
5. Pressure regulator

6. Quick coupler (regulated outlet pressure)
7. Pressure gauge (pressure regulator)
8. Pressure gauge (tank)
9. Safety valve
10. Pressure pipe
11. Air filter
12. Oil cap
13. Oil level inspection glass
14. Drain cock
15. Overload switch

## 2. SAFETY INSTRUCTIONS

### Explanation of symbols



*Denotes risk of personal injury, loss of life or damage to the tool in case of non-observance of the instructions in this manual.*



*Risk of electric shock.*



**Caution:** *the compressor could start automatically in case of a black-out and subsequent reset*



*Wear ear protection.*



*Sound power level*

### Special safety instructions

- Warning! The compressor may only be used in suitable rooms (with good ventilation and an ambient temperature from 0°C to +40°C).
- Check that the tank is fully decompressed before connections with the tank are unscrewed.
- It is prohibited to make holes in, or welds to, or purposely to distort the compressed air tank.
- Do not perform any actions on the compressor without first having taken the plug out of the plug socket.
- Do not aim water jets or jets of flammable liquids at the compressor.
- Do not place flammable objects near the compressor.
- Switch the switch (3) to the "0" position (OFF) during dwell time. (fig. 11)
- Never aim the air jet at persons or animals (fig. 20).

- Do not transport the compressor with the tank pressurised.
- N.B.: some parts of the compressor such as the head and the feed-through pipes may reach high temperatures. Do not touch these parts to avoid burns (fig. 12-13).
- Transport the compressor by lifting it or by using the special grips or handles (fig. 5-6).
- Children and animals should be kept far away from the area of operation of the machine.
- If you use the compressor to spray paint:
  - a) Do not work in enclosed spaces or near naked flames.
  - b) Make sure that the environment in which you will be working has dedicated ventilation.
  - c) Protect your nose and mouth with a dedicated mask (fig. 21).
- Do not use the compressor when the electrical cable or the plug is damaged, and instruct an authorised Support Service to replace them with an original part.
- When the compressor is placed on a surface higher than the floor, it should be secured to prevent it from falling down during operation.
- Do not put objects or your hands in the protective covers to avoid physical damage and damage to the compressor.
- Do not use the compressor as a blunt instrument against persons, objects or animals in order to prevent serious damage.
- If the compressor is no longer in use, always take the plug out of the plug socket.
- Always make sure that compressed-air hoses are used for compressed air and which are characterised by a maximum pressure adjusted to that of the compressor. Do not try to repair the hose if it is damaged.

### Electrical safety

#### Earthing regulations

This compressor has to be earthed while in use in order to protect the operator against electrical shocks. The compressor is provided with a two-core cable plus an earth. The electrical connection has to be made by a qualified technician. We recommend never disassembling the compressor and neither making any other connections into the pressure regulator. Repairs should be carried out by authorised Support Services or by other qualified centres.



*Never forget that the earthing core is the green or the yellow/green wire. Never connect this green wire to a terminal under load.*

Before replacing the plug of the feed, make sure that the earth cable is connected. If in doubt, please call in a qualified electrician and have the earthing checked.

#### Power supply

- The compressor is equipped with a mains cable with shock-proof plug. This can be connected to any 230V~/50Hz shock proof socket which is protected by a 16A fuse.
- The motor is fitted with an overload switch (15). If the compressor overloads, the overload switch switches the equipment off automatically to protect the compressor from overheating. If the overload switch triggers, switch off the compressor using the ON/OFF switch (3) and wait until the compressor cools down. Then press the overload switch (15) and restart the compressor.
- Long supply cables, extensions, cable reels etc cause a drop in voltage and can impede motor start-up. Do not use cables longer than 10m. Ferm advises to use a longer air hose instead.
- It can be more difficult to start-up the motor during conditions of temperatures below 0C.

## 3. USE



*For household use only*

**NB:** The information you will find in this manual has been written to assist the operator in the use and maintenance of the compressor. Some illustrations in this manual show details which may differ from those of your compressor.

#### Installation

After having taken the compressor out of its packaging (fig. 1) and having checked that it is in perfect condition, and having noted that no damage occurred during transport, the following acts should be performed. If not yet fitted, fit the rubber feet and the wheels on the tank according

to the instructions represented in fig. 2. Place the compressor on a flat surface or at a maximum slope of 10° (fig.3), in a well ventilated area, protected against atmospheric factors and not in explosive surroundings. If the surface area is sloping and smooth, make sure that the compressor will not move when in operation. If the surface area is a board or a shelf of a bookcase, just make sure that they cannot fall down by securing them properly. For proper ventilation and effective cooling, it is important that the compressor is positioned at least 100 cm from the wall (fig. 4).



*Make sure that the compressor is transported in the right way, do not turn it upside down and don't lift it with hooks or ropes (fig. 5-6).*

### Filling the compressor with oil.

Your compressor is supplied with oil which is already included in the carter. Before use, remove the transport cap on the carter (12), and replace it by the regular oil cap (fig 7). Before use, ensure that oil level is sufficient. This can be checked by checking the oil inspection glass (13). When compressor is placed horizontally, the oil level shall reach the red mark.

### Installing the air filters.

Remove the transport lids and replace them with the supplied air filters before using the compressor.

### Starting up

- Check whether the mains voltage corresponds to that indicated on the electrical specification plate (fig. 10), the permitted tolerance range should be within 5%.
- Press the switch (3) situated on the upper part into the "0" position according to the pressure regulator type fitted on the device (fig. 11).
- Put the plug in the plug socket (fig. 9) and start the compressor up by putting the switch(3) of the pressure regulator in the "I" position. The operation of the compressor is fully automatic. The pressure regulator will stop the compressor when the maximum value has been reached and start it up when the pressure drops below the minimum value. Normally the difference in pressure is approx. 2 Bar/29 psi between the maximum and the minimum value. For instance - The compressor will stop

when it reaches 8 Bar (116 psi) (this is the maximum operating pressure) and will start up automatically when the pressure within the tank has dropped to 6 Bar (87 psi).



*The head/cylinder/transmission pipe assembly may reach high temperatures, so take care when working close to these parts and do not touch them to avoid burns (fig. 12 - 13).*

### Adjusting the operating pressure

#### Fig. 14

It is not necessary continuously to use the maximum operating pressure, the compressed-air tools often require less pressure. With regard to compressors supplied with a pressure reduction valve it is necessary to set the operating pressure properly.

It is possible to set the operating pressure by using the turning knob(5) on the reduction valve.

- By turning clockwise, the pressure will be increased.
- By turning anti-clockwise, the pressure will be reduced.

The compressor has two pressure gauges and one point to connect an air hose:

- Pressure gauge (7): The pressure of this outlet can be regulated with help of the reduction valve (5).
- Pressure gauge (8): tank pressure

Hints for accurate adjustment of the pressure regulation:

- Turn the turning knob (5) anti-clockwise till pressure is fully released
- Connect the air tool you want to use to the quick coupler (6)
- Activate the air tool shortly, so the pressure gauge (7) will show the right pressure level
- Turn the turning knob (5) clockwise, till the pressure gauge (7) shows the pressure level you need
- Your air tool is now ready to use.

Note: when not connecting an air tool while adjusting the pressure, it might occur the pressure gauge (7) is not reacting accurately on the pressure drop.

## 4. MAINTENANCE



*Make sure that the plug is removed from the mains when carrying out maintenance work on the motor.*

The machine has been designed to operate over a long period of time with a minimum of maintenance. Continuous satisfactory operation depends upon proper machine care and regular cleaning. Before interfering in any way whatsoever with the compressor, please make sure that:

- The switch button is in the "0" position and the power plug is removed from the power socket
- The air tank is fully decompressed (both pressure gauges must be pointed at 0 Bar)

### Malfunction

Should the machine fail to function correctly, a number of possible causes and the appropriate solutions are given below:

### Air loss

- May be caused by a poor seal of a connection.
  - *Check all air connections by wetting them with a soapy water solution (Never use the solution nearby electric connections)*
  - *When the tank is empty and being filled. The user might hear a sisseling sound by the pressure switch. This is normal and will stop before the compressor reach a pressure of 1.5 bar*
  - *Check if the drain valve ( 14 ) is closed well*

### The compressor will not start

If the compressor is difficult to start, check:

- *whether the voltage of the mains corresponds to that on the specification plate (fig. 10)*
- *whether electrical extension cables are being used with a faulty core or length.*
- *whether the operating environment is too cold (below 0°C).*
- *whether there is electricity supply (plug properly connected, magneto-thermal fuses not broken).*
- *whether the carbon brushes are not worn out.*

### The compressor does not shut off

If the compressor does not shut off when the maximum pressure has been reached, the safety valve of the tank will be activated. It is necessary to contact the nearest authorised Support Service for the repair.



*Repairs and servicing should only be carried out by a qualified technician or service firm.*

### Cleaning

Regularly clean the machine housing with a soft cloth, preferably after each use. Keep the ventilation slots free from dust and dirt. If the dirt does not come off use a soft cloth moistened with soapy water. Never use solvents such as petrol, alcohol, ammonia water, etc. These solvents may damage the plastic parts.

### Drain the tank

Compressing air will cause water in the tank. Regularly drain the water from the tank to prevent tank corrosion (fig 16):

- First reduce the pressure in the tank till approximately 2 bar by connecting and activating an air tool .
- Then slowly turn the drain valve (14) on the lower side of the tank open.
- The water in the tank will now leak out of the tank

Take care when compressed air is in the tank because the water can come out with some force. Recommended pressure max. 1-2 Bar.

### Clean the air filter

It is recommended to disassemble the suction filter every 50 operating hours and to clean the filter element by blowing it with compressed air (fig. 15). It is recommended that the filter element is replaced at least once a year if the compressor is working in a clean environment; more often if the environment in which the compressor is situated is dusty.

### Replacing/topping up oil

The compressor has been supplied with synthetic oil "SAE 10W30". It is recommended to fully replace the oil of the pump system within the first 100 operating hours.



- Unscrew the drain plug (gauge) (13) on the sump lid, let all the oil run out and screw back the plug (fig. 17).
- Fill the oil via the upper hole of the sump lid (fig.18) until the level indicated on the gauge (13) (fig. 8) has been reached.



*Check the oil level of the pump system every week and if necessary top up. The synthetic oil has the advantage that it does not lose its characteristics, either in summer or in winter periods.*

For replacement of oil the table below should be adhered to.

type	Operating hours
Multigrade oil SAE 10W30	100 or 6 months

### Faults

Should a fault occur, e.g. after wear of a part, please contact the service address on the warranty card. In the back of this manual you find an exploded view showing the parts that can be ordered.

## ENVIRONMENT

To prevent damage during transport, the appliance is delivered in a solid packaging which consists largely of reusable material. Therefore please make use of options for recycling the packaging.



*Faulty and/or discarded electrical or electronic apparatus have to be collected at the appropriate recycling locations.*

## WARRANTY

The warranty conditions can be found on the separately enclosed warranty card.

## KOMPRESSOR 1.5PS - 1100W - 24L

Die Nummern im nachfolgenden text korrespondieren mit den Abbildungen auf Seite 2 - 4.



*Lesen Sie diese Bedienungsanleitung aufmerksam, bevor Sie die Maschine in Betrieb nehmen. Machen Sie sich mit der Funktionsweise und der Bedienung vertraut. Warten Sie die Maschine entsprechend der Anweisungen, damit sie immer einwandfrei funktioniert. Die Betriebsanleitung und die dazugehörige Dokumentation müssen in der Nähe der Maschine aufbewahrt werden.*

### Inhalt

1. Gerätedaten
2. Sicherheitsvorschriften
3. Benutzung
4. Wartung

## 1. GERÄTEDATEN

### Technische Daten

Spannung	230 V~
Frequenz	50 Hz
Leistung	1.5 PS (1100 W)
Leerlaufdrehzahl	2850/min
IP Klasse	IP 20
Kesselinhalt	24 Liter
Ansaugleistung	155 l/min
Maximaldruck	8.0 bar
Gewicht	23 kg
Außengeräusch	93 dB (A)

Der Geräuschpegel kann abhängig von der Umgebung, in der der Kompressor aufgestellt wird, von 1 bis 10 dB (A) ansteigen.

### Product information

#### Abb. A

1. Abdeckung
2. Griff
3. Schalter
4. Druckwächter
5. Druckregler
6. Schnellkopplung (geregelter Druck)

7. Manometer (Druckregler)
8. Manometer (Kessel)
9. Sicherheitsventil
10. Druckleitung
11. Luftfilter
12. Öltankdeckel
13. Schauglas für Ölstand
14. Ablasshahn
15. Überlastschalter

## 2. SICHERHEITSVORSCHRIFTEN

### Erklärung der Symbole



*Lebens- und Verletzungsgefahr und Gefahr von Beschädigungen am Gerät bei Nichteinhaltung der Sicherheitsvorschriften in dieser Anleitung.*



*Deutet das Vorhandensein elektrischer Spannung an.*



**Achtung!** *Der Kompressor könnte bei einem Stromausfall nach rückkehr des Stroms automatisch neustarten*



*Gehörschutz tragen.*



*Außengeräusch*

### Spezielle Sicherheitsvorschriften

- Warnung! Der Kompressor darf nur in entsprechenden Räumen verwendet werden (mit einer guten Belüftung und einer Raumtemperatur von 0°C bis +40°C).
- Es dürfen keine Verbindungen losgeschraubt werden, wenn der Kessel unter Druck steht. Immer sicherstellen, dass der Kessel geleert ist.
- Niemals Löcher oder Schweißnähte am Kessel anbringen oder den Druckluftkessel verformen.
- Vor dem Ausführen von Handlungen am Kompressor immer erst den Stecker aus der Steckdose ziehen.
- Kein Wasser oder entflammare Flüssigkeiten auf den Kompressor sprühen.
- In der Nähe des Kompressors dürfen sich keine entflammaren Objekte befinden.
- Wenn der Kompressor angehalten ist, den Schalter (3) auf die Stellung „0“ (OFF) schalten (Abb. 11).

- Den Luftstrahl nicht auf Personen oder Tiere richten (Abb. 20).
- Den Kompressor nicht transportieren, wenn der Kessel unter Druck steht.
- Vorsicht: Einige Kompressorteile, wie z. B. der Kopf und die Leitungen, können hohe Temperaturen erreichen. Um Brandwunden zu vermeiden, diese Teile nicht berühren (Abb. 12 und 13).
- Zum Transport des Kompressors das Gerät anheben oder die speziellen Transportgriffe verwenden (Abb. 5 und 6).
- Kinder und Tiere weit vom Funktionsbereich des Geräts entfernt halten.
- Wenn Sie den Kompressor für Anstricharbeiten verwenden:
  - a) Nicht in geschlossenen Umgebungen oder in der Nähe von offenem Feuer arbeiten.
  - b) Sicherstellen, dass die Arbeitsumgebung mit entsprechender Ventilation ausgestattet ist.
  - c) Nase und Mund mit einer entsprechenden Maske schützen (Abb. 21).
- Wenn das Stromkabel oder der Stecker beschädigt ist, den Kompressor nicht gebrauchen und das beschädigte Teil bei einem autorisierten Servicezentrum gegen ein Originalteil austauschen lassen.
- Wenn der Kompressor auf einer Fläche oberhalb des Fußbodens aufgestellt wird, muss er festgesetzt werden, damit er während des Betriebs nicht fallen kann.
- Keine Objekte oder Hände durch die Schutzgitter stecken, um Verletzungen und Schäden am Kompressor zu vermeiden.
- Den Kompressor und das Zubehör nicht gegen Personen, Dinge oder Tiere richten, um schwere Schäden zu vermeiden.
- Bei Nichtverwendung des Kompressors immer den Stecker aus der Steckdose ziehen.
- Sicherstellen, dass immer Pneumatikleitungen für Druckluft verwendet werden, die für einen mit dem Kompressor übereinstimmenden Maximaldruck geeignet sind. Beschädigte Leitungen nicht versuchen zu reparieren.

### Elektrische Sicherheit

#### Erdungsvorschriften

Um den Bediener vor Stromschlägen zu schützen, muss der Kompressor vor Verwendung geerdet sein. Der Kompressor ist mit einem zweipoligen

Kabel plus Erdleiter ausgerüstet.

Die elektrischen Verbindungen müssen von einem qualifizierten Techniker hergestellt werden. Wir empfehlen, den Kompressor nie zu demontieren und auch keine anderen Verbindungen im Druckwächter herzustellen.

Alle Reparaturen dürfen ausschließlich von autorisierten Servicezentren oder anderen qualifizierten Reparaturzentren ausgeführt werden.



*Vergessen Sie nicht, dass die grüne oder gelbgrüne Ader der Erdleiter ist. Diese grüne Ader darf nie an eine Strom führende Klemme angeschlossen werden.*

Ehe der Stecker des Netzkabels ersetzt wird, muss sichergestellt sein, dass der Erdleiter angeschlossen ist. Wenden Sie sich bei Zweifeln an einen qualifizierten Elektriker und lassen Sie die Erdung überprüfen.



*Vermeiden Sie alle Situationen, in denen elektrische Entladungen entstehen können. Wenn das Stromkabel oder Verlängerungskabel beschädigt ist, darf der Kompressor nicht genutzt werden. Die Stromkabel müssen regelmäßig überprüft werden. Verwenden Sie den Kompressor nie in oder in der Nähe von Wasser oder in Umgebungen, wo elektrische Entladungen auftreten können.*

### Stromversorgung

- Der Kompressor ist mit einem Netzkabel mit berührungssicherem Stecker ausgestattet. Dieses kann an jede berührungssichere 230 V~/50 Hz-Steckdose, die durch eine 16 A-Sicherung geschützt ist, angeschlossen werden.
- Der Motor ist mit einem Überlastschalter (15) ausgestattet. Wenn der Kompressor überlastet wird, schaltet der Überlastschalter den Motor automatisch aus, um den Kompressor vor Überhitzung zu schützen. Wenn der Überlastschalter ausgelöst wird, schalten Sie den Kompressor mit dem An-/Ausschalter (3) aus und warten, bis er sich abgehühlt hat. Dann drücken Sie den Überlastschalter (15) und lassen den Kompressor erneut an.

- Lange Versorgungskabel, Verlängerungen, Kabelrollen usw. verursachen einen Spannungsabfall und können das Anlassen des Motors verhindern. Benutzen Sie Kabel, die länger als 10 m sind. Fern empfiehlt, einen stattdessen längeren Luftschlauch zu benutzen.
- Bei Temperaturen unter 0°C kann es schwieriger sein, den Motor anzulassen.

## 3. BENUTZUNG



*Nur für den Heimgebrauch.*

**Vermerk:** Die Informationen in dieser Anleitung dienen dazu, dem Bediener beim Gebrauch und bei der Wartung des Kompressors zu helfen. Manche Abbildungen in dieser Anleitung können in Einzelheiten von Ihrem Kompressor abweichen.

### Aufstellung

Nachdem der Kompressor ausgepackt (Abb. 1) und auf einwandfreien Zustand sowie Transportschäden überprüft wurde, muss Folgendes ausgeführt werden. Wenn nicht bereits geschehen, bringen Sie die Gummifüße wie in Abb. 2 dargestellt am Gerät an. Stellen Sie den Kompressor an einem ausreichend gelüfteten, vor atmosphärischen Einflüssen geschützten Ort auf einem ebenen oder höchstens 10° abfallenden Untergrund (Abb. 3) auf. Bei einem abfallenden oder glatten Untergrund muss sichergestellt werden, dass der Kompressor sich während des Betriebs nicht von der Stelle bewegen kann. Wenn der Kompressor auf einem Ablagebord oder einem Regalbrett aufgestellt wird, muss dieses vorschriftsgemäß befestigt sein, um zu gewährleisten, dass es nicht herunterfallen kann. Um für eine ausreichende Lüftung und effektive Kühlung zu sorgen, muss der Abstand zwischen Kompressor und Wänden mindestens 100 cm betragen (Abb. 4). Um eine ausreichende Lüftung und effektive Kühlung zu gewährleisten, muss der Abstand zwischen Kompressor und Wänden mindestens 100 cm betragen (Abb. 4).



*Darauf achten, dass der Kompressor vorschriftsgemäß transportiert wird, nicht auf den Kopf drehen und nicht mit Hilfe von Haken oder Seilen heben (Abb. 5 und 6).*

### Auffüllen des Kompressors mit Öl.

Ihr Kompressor wird mit Öl geliefert, das bereits im Schlepper enthalten ist. Entfernen Sie vor der Anwendung die Transportkappe am Schlepper (12) und ersetzen sie durch die normale Ölkappe (Abb. 7). Achten Sie vor der Anwendung darauf, dass der Ölstand ausreichend ist. Das kann am Schauglas für den Ölstand (13) überprüft werden. Wenn der Kompressor horizontal aufgestellt wird, muss der Ölstand bis zur roten Markierung reichen.

### Anbringen der Luftfilter.

Nehmen Sie die Transportdeckel ab und ersetzen sie durch die mitgelieferten Luftfilter, bevor Sie den Kompressor benutzen.

### Inbetriebnahme

- Überprüfen, ob die Netzspannung mit den elektrischen Daten auf dem Typenschild übereinstimmt (Abb. 10), die zulässige Abweichung beträgt maximal 5 %.
- Den auf dem oberen Geräteteil angebrachten Hebelschalter (3) in die Stellung „0“ schalten, gemäß dem auf dem Gerät montierten Druckwächtertyp (Abb. 11).
- Den Stecker in die Steckdose stecken (Abb. 9) und den Hebelschalter des (3) Druckwächters auf die Stellung „1“ schalten, um den Kompressor anzulassen. Der Kompressor funktioniert völlig automatisch; er wird vom Druckwächter gesteuert, der den Kompressor anhält, wenn der Druck im Kessel den Höchstwert erreicht, und ihn wieder aktiviert, sobald der Druck auf den Mindestwert absinkt. Normalerweise beträgt der Druckunterschied zwischen dem Höchst- und Mindestwert ungefähr 2 bar/29 psi.
- Beispiel: Der Kompressor hört auf zu arbeiten, sobald er 8 bar (116 psi) erreicht, (max. Arbeitsdruck) und wird automatisch wieder gestartet, wenn der Druck im Kessel auf 6 bar (87 psi) abfällt.
- Nach Anschluss des Kompressors an das Stromnetz den Kessel bei Maximaldruck mit Luft füllen und die ordnungsgemäße Funktion des Geräts überprüfen.



*Die Baugruppe aus Kopf/Zylinder/ Luftleitung kann hohe Temperaturen erreichen, daher beim Arbeiten in der Nähe dieser Teile vorsichtig vorgehen und sie nicht berühren, um Brandwunden zu vermeiden (Abb. 12 und 13).*

### Regelung des Arbeitsdrucks

#### Abb. 14

Es braucht nicht immer der maximale Arbeitsdruck verwendet zu werden, meistens haben Druckluftwerkzeuge einen niedrigeren Druckbedarf. Bei mit einer Druckminderungs Vorrichtung ausgestatteten Kompressoren muss der Arbeitsdruck richtig eingestellt werden. Der Arbeitsdruck kann mit Hilfe des Drehknopfs(5) auf dem Druckminderer eingestellt werden.

- Durch Drehen im Uhrzeigersinn wird der Druck erhöht.
- Durch Drehen gegen den Uhrzeigersinn wird der Druck vermindert.

Der Kompressor verfügt über zwei Manometer und eine Anschlussstelle für den Luftschlauch:

- Manometer (7): Mithilfe des Reduktionsventils(5) kann der Druck auf die Auslassöffnung reguliert werden.
- Manometer (8): Kesseldruck

Hinweise zur genauen Einstellung der Druckreglung:

- Drehen Sie den Knopf (5) gegen den Uhrzeigersinn, bis der Druck vollständig abgelassen ist.
- Schließen Sie das Luftwerkzeug an, das Sie am Schnellkuppler (6) benutzen möchten.
- Aktivieren Sie die Luft kurz, so dass der Druckmesser (7) den rechten Druckpegel anzeigt.
- Drehen Sie den Knopf (5) im Uhrzeigersinn, bis der Druckmesser (7) den Druckpegel anzeigt, den Sie benötigen.
- Ihr Luftwerkzeug kann jetzt benutzt werden.

Anmerkung: Wenn kein Luftwerkzeug bei der Einstellung des Drucks angeschlossen wird, könnte es passieren, dass der Druckmesser (7) nicht genau auf den Druckabfall reagiert.

## 4. WARTUNG



*Vergewissern Sie sich, dass der Netzstecker gezogen ist, während Sie Wartungsarbeiten am Motor ausführen.*

Die Geräte wurden für Langzeitbetrieb bei minimaler Wartung konstruiert. Ihr nachhaltig zufriedenstellender Betrieb hängt von der richtigen Gerätepflege und von regelmäßiger Reinigung ab. Vor dem Ausführen von Handlungen am Kompressor muss Folgendes sichergestellt sein:

- Der Schaltknopf (3) ist jetzt in der Position "0", und der Netzstecker wird aus der Steckdose gezogen.
- Der Lufttank ist vollständig druckentlastet (beide Druckmesser müssen 0 Bar anzeigen).

### Störungen

Sollte die Maschine nicht korrekt funktionieren, finden Sie nachstehend einige mögliche Ursachen sowie die jeweiligen Lösungen:

#### Luftverlust

- Kann durch eine schlecht schließende Verbindung verursacht werden.
  - *Überprüfen Sie alle Luftanschlüsse, indem Sie sie mit einer Seifenwasserlösung befeuchten (benutzen Sie die Lösung nie in der Nähe von elektrischen Anschlüssen).*
  - *Wenn der Tank leer ist und aufgefüllt wird. Der Benutzer könnte ein säuselndes Geräusch vom Druckschalter hören. Das ist normal und hört auf, bevor der Kompressor einen Druck von 1,5 Bar erreicht.*
  - *Überprüfen Sie, ob das Ventil (14) gut geschossen ist.*

#### Kompressor startet nicht

Wenn der Kompressor sich nicht einfach anlassen lässt, Folgendes überprüfen:

- Stimmt die Spannung im Netz mit der auf dem Typenschild angegebenen Spannung überein (Abb. 10)
- Wurden keine Verlängerungskabel mit falschem Querschnitt oder falscher Länge verwendet?
- Ist die Arbeitsumgebung nicht zu kalt (unter 0 °C)?
- Funktioniert die Stromversorgung (Stecker richtig angeschlossen, thermomagnetisch, Sicherungen nicht defekt)?
- Ob die Kohlebürsten nicht verschlissen sind.

#### Kompressor stoppt nicht

Wenn der Kompressor bei Erreichen des Maximaldrucks nicht angehalten wird, wird das Sicherheitsventil des Kessels aktiviert. Setzen Sie sich mit dem autorisierten Servicezentrum in Ihrer Nähe in Verbindung, um das Gerät reparieren zu lassen.

#### Reinigung

Reinigen Sie das Gerätegehäuse regelmäßig mit einem weichen Tuch, vorzugsweise nach jeder Benutzung. Halten Sie die Belüftungsschlitze frei von Staub und Schmutz. Lässt sich der Schmutz so nicht entfernen, verwenden Sie ein weiches, mit Seifenwasser befeuchtetes Tuch. Verwenden Sie niemals Lösungsmittel wie Benzin, Alkohol, Ammoniakwasser usw. Diese Lösungsmittel können die Kunststoffteile beschädigen.

#### Entleeren Sie den Tank.

Das Komprimieren von Luft erzeugt Wasser im Tank. Lassen Sie das Wasser regelmäßig aus dem Tank ab, damit der Tank nicht rostet (Abb. 16):

- Verringern Sie zunächst den Druck im Tank auf etwa 2 Bar, indem Sie ein Luftwerkzeug anschließen und aktivieren.
- Dann drehen Sie das Ablassventil (10) an der unteren Seite des Tanks auf.
- Das Wasser im Tank wird jetzt aus dem Tank auslaufen.

Vorsicht: Wenn sich Druckluft im Inneren befindet, kann das Wasser mit viel Kraft ausgestoßen werden. Empfohlener Druck: max. 1–2 bar.

#### Reinigen Sie den Luftfilter.

Es wird empfohlen, den Ansaugfilter alle 50 Betriebsstunden zu demontieren und das Filterelement durch Ausblasen mit Druckluft zu reinigen (Abb. 15). Wenn der Kompressor in einer sauberen Umgebung betrieben wird, kann das Filterelement am besten mindestens einmal pro Jahr ausgewechselt werden, bei einer staubigen Arbeitsumgebung ist häufigeres Auswechseln erforderlich.

#### Öl wechseln/nachfüllen

Der Kompressor wird mit dem synthetischen Öl SAE 10W30 geliefert. Das Öl des Pumpensystems sollte innerhalb der ersten 100 Betriebsstunden völlig ersetzt werden.

- Den Verschluss des Ablasses (Schauglas) (13) auf der Abdeckung des Kurbelgehäuses lösen, das Öl restlos ablaufen lassen und den Verschluss wieder anbringen (Abb. 17).
- Öl durch die oberste Öffnung in der Abdeckung des Kurbelgehäuses einfüllen (Abb. 8), bis den roten Markierung

Den Ölstand des Pumpensystems jede Woche überprüfen und wenn erforderlich Öl nachfüllen. Synthetisches Öl hat den Vorteil, dass seine Charakteristiken sich nicht ändern, weder im Sommer noch im Winter.



*Das gebrauchte Öl darf nicht in die Kanalisation abgelassen oder in die Umwelt abgegeben werden.*

Für den Ölwechsel die Angaben in der folgenden Tabelle befolgen.

Öltyp	Betriebsstunden
Mehrbereichsölen SAE 10W30	100 oder 6 Monaten

### Fehler

Sollte beispielsweise nach Abnutzung eines Teils ein Fehler auftreten, dann setzen Sie sich bitte mit der auf der Garantiekarte angegebenen Serviceadresse in Verbindung. Im hinteren Teil dieser Anleitung befindet sich eine ausführliche Übersicht über die Teile, die bestellt werden können.

## UMWELT

Um Transportschäden zu verhindern, wird die Maschine in einer soliden Verpackung geliefert. Die Verpackung besteht weitgehend aus verwertbarem Material. Benutzen Sie also die Möglichkeit zum Recyclen der Verpackung.



*Schadhafte und/oder entsorgte elektrische oder elektronische Geräte müssen an den dafür vorgesehenen Recycling-Stellen abgegeben werden.*

## GARANTIE

Die Garantiebedingungen finden Sie auf der lose beigefügten Garantiekarte.

## COMPRESSOR 1.5PK - 1100W - 24L

De nummers in de nu volgende tekst verwijzen naar de afbeeldingen op pag. 2 - 4.



Lees deze gebruiksaanwijzing zorgvuldig door, voor u de machine in gebruik neemt. Maak u vertrouwd met de werking en de bediening. Onderhoud de machine volgens de aanwijzingen, zodat zij altijd naar behoren blijft functioneren. Deze gebruiksaanwijzing en de bijbehorende documentatie dienen in de buurt van de machine bewaard te worden.

### Inhoud

1. Machine gegevens
2. Veiligheidsvoorschriften
3. Gebruik
4. Onderhoud

## 1. MACHINE GEGEVENS

### Technische specificaties

Spanning	230 V~
Frequentie	50 Hz
Vermogen	1.5 PK (1100 W)
Toerental onbelast	2850/min
IP Klasse	IP 20
Tankinhoud	24 liter
Lucht inlaat	155 l/min
Max. druk uitlaat	8.0 bar
Gewicht	23 kg
Geluidsvermogen	93 dB (A)

De waarde van het geluidsniveau kan stijgen van 1 tot 10 dB(A) afhankelijk van de omgeving waarin de compressor wordt geïnstalleerd.

### Produktinformatie

#### Fig. A

1. Afdekkap
2. Handgreep
3. Schakelaar
4. Reduceerventiel
5. Drukregelaar
6. Snelkoppeling (drukregelaar)
7. Manometer (Drukregelaar)

8. Manometer (Ketel)
9. Veiligheidsventiel
10. Drukleiding
11. Luchtfilter
12. Oliedop
13. Oliepeilglas
14. Aftapkraan
15. Overbelastingsschakelaar

## 2. VEILIGHEIDSVOORSCHRIFTEN

### Symbolenlijst



Gevaar voor lichamelijk letsel of materiële schade wanneer de instructies in deze handleiding niet worden opgevolgd.



Gevaar voor elektrische schok.



**Pas op!** De compressor kan bij stroomuitval en daaropvolgend stroomherstel automatisch van start gaan.



Draag bij gebruik van deze machine gehoorbescherming



Geluidsvermogen

### Speciale veiligheidsvoorschriften

- Waarschuwing! De compressor mag alleen worden gebruikt in daarvoor geschikte ruimtes (met goede ventilatie en een omgevingstemperatuur tussen 0°C en +40°C).
- Zorg ervoor dat er geen druk meer op de tank staat, wanneer schroefverbindingen aan de compressor worden losgedraaid staat, wanneer schroefverbindingen aan de compressor worden losgedraaid.
- Het is verboden gaten, lassen te maken of moedwillig de druktank te vervormen.
- Geen handelingen aan de compressor uitvoeren zonder eerst de stekker uit het stopcontact te hebben getrokken.
- Geen waterstralen of stralen van ontvlambare vloeistoffen op de compressor richten.
- Geen ontvlambare voorwerpen in de buurt van de compressor zetten.
- De schakelaar (3) in stand "0" (OFF) zetten, (fig. 11) wanneer de compressor niet wordt gebruikt.

- Nooit de luchtstraal op personen of dieren richten (fig.20).
- De compressor niet transporteren wanneer de tank onder druk staat.
- Bepaalde delen van de compressor (zoals cilinderkop en doorvoerbuizen) kunnen hoge temperaturen bereiken. Raak deze onderdelen niet aan om brandwonden te vermijden (fig. 12-13).
- U kunt de compressor transporteren door hem op te heffen of door gebruik te maken van de speciale grepen of handvaten (fig. 5-6).
- Kinderen en dieren moeten ver de het werkgebied van de machine gehouden worden.
- Als u de compressor gebruikt om verf of andere ontvlambare vloeistoffen te spuiten
  - a) Niet werken in gesloten omgevingen of in de nabijheid van open vlammen.
  - b) Zich ervan vergewissen dat de omgeving waar gewerkt wordt een geschikte luchtverversinginstallatie heeft.
  - c) Neus en mond beschermen met een aangepast masker (fig.21).
- Als de elektrische kabel of de stekker beschadigd is de compressor niet gebruiken en zich tot een geautoriseerde assistentiedienst wenden voor de vervanging ervan met een origineel onderdeel.
- Als de compressor op een schap of een oppervlak hoger dan de vloer geplaatst wordt moet deze vastgezet worden om te vermijden dat deze valt tijdens de werking.
- Geen voorwerpen en handen binnenin de beschermingsroosters steken om fysieke schade en schade aan de compressor te voorkomen.
- De compressor niet als stomp voorwerp tegenover personen, dingen of dieren gebruiken om zware schade te vermijden.
- Als de compressor niet meer gebruikt wordt, dient u altijd de stekker uit het stopcontact trekken.
- Gebruik alleen pneumatische leidingen die geschikt zijn voor de aangegeven maximum druk van de compressor. Probeer een pneumatische leiding niet te herstellen wanneer deze is beschadigd.

## Elektrische veiligheid

### Aardingsvoorschriften

Deze compressor moet geaard worden, wanneer hij in gebruik is, om de gebruiker te beschermen tegen elektrische schokken. De compressor is voorzien van een tweepolige kabel plus aarde. De elektrische verbinding moet uitgevoerd worden door een gekwalificeerd technicus. Wij raden aan nooit de compressor te demonteren en ook geen andere verbindingen in de drukregelaar te maken. Reparaties moeten enkel uitgevoerd worden door geautoriseerde assistentiediensten of door ander gekwalificeerde centra.



*Nooit vergeten dat de draad voor de aarding de groene of de geel/groene is. Nooit deze groene draad verbinden met Spanningsdragende delen.*

Alvorens de stekker van de voedingskabel te vervangen, ervoor zorgen dat de aardingsdraad verbonden is. Bij twijfel een gekwalificeerde elektricien roepen en de aarding laten controleren.



*Alle risico's op elektrische ontladingen vermijden. De compressor nooit gebruiken met een beschadigde elektrische kabel of verlengsnoer. Regelmatig de elektrische kabels controleren. De compressor nooit gebruiken in of dichtbij water of in de nabijheid van een gevaarlijke omgeving waar elektrische ontladingen kunnen voorkomen.*

### Voeding

- De compressor is uitgerust met een geaard netsnoer. Deze kan worden aangesloten op elk 230V~/50Hz geaard stopcontact dat is gezekeerd met een 16A zekering.
- De motor is uitgerust met een overbelastingsschakelaar (15). Wanneer de compressor overbelast, schakelt de overbelastingsschakelaar de compressor automatisch uit om deze te beschermen tegen oververhitting. Wanneer de overbelastingsschakelaar inschakelt, schakel de compressor dan uit met de AAN/UIT schakelaar (3), totdat de compressor is afgekoeld. Druk hierna op de overbelastingsschakelaar (15) en herstart de compressor.



- Lange voedingskabels, verlengsnoeren, haspels etc. kunnen de spanning verlagen en het opstarten van de motor belemmeren. gebruik geen stroomkabels langer dan 10m. Ferm adviseert om in dergelijke gevallen een langere luchtslang te gebruiken.
- Het starten van de motor kan moeilijker zijn bij temperaturen onder 0°C.

### 3. GEBRUIK



*Alleen voor doe-het-zelf doeleinden.*

NB.: De informatie in deze handleiding kan de gebruiker helpen bij het bedienen van de compressor en tijdens onderhoudswerkzaamheden. Sommige afbeeldingen in deze handleiding kunnen enigszins afwijken van uw compressor.

#### Installatie

Nadat de compressor uit de verpakking is genomen (afb. 1) en gecontroleerd is dat het product in goede staat is en dat er tijdens het transport geen beschadigingen zijn ontstaan, moeten de volgende controles worden uitgevoerd. Indien dit nog niet is gedaan, moeten de rubberen voetstukken en de wielen op de tank worden aangebracht volgens de instructies in afb. 2. Plaats de compressor op een vlakke ondergrond met een maximale helling van 10° (afb. 3), in een goed geventileerde omgeving, beschermd tegen atmosferische invloeden en niet in een ruimte waar gevaar voor explosie bestaat. Indien de compressor is geplaatst op een vlakke, hellende ondergrond dient u ervoor te zorgen dat de compressor tijdens bedrijf niet kan bewegen. Indien de compressor is opgesteld op een plank, maak deze dan goed vast om er voor te zorgen dat de plank en de compressor niet kunnen vallen. Voor goede ventilatie en koeling is het van belang dat de compressor ten minste 100 cm van de wand wordt geplaatst (afb. 4).



*Let erop dat de compressor op de juiste manier vervoerd wordt, hem niet ondersteboven keren en niet opheffen met haken of touwen (fig.5-6).*



*De kop/cilinder/overbrengingsbuis groep kan hoge temperaturen bereiken, Let op dat als U in de nabijheid van deze onderdelen werkt, u ze niet aanraakt om brandwonden te vermijden (fig. 12-13).*

#### De compressor vullen met olie.

The compressor wordt geleverd met de olie reeds toegevoegd in het carter.

Voor het eerste gebruik dient de transportstop verwijderd te worden en moeten deze vervangen worden door de normale oliestop (afb. 7).

Voor elk gebruik moet gecontroleerd worden of het olieniveau hoog genoeg is. Dit kan gecontroleerd worden door naar het oliepeilglas (13) te kijken. De olieniveau zal minimaal op de rode markering moeten liggen.

#### De luchtfilters plaatsen.

Verwijder het deksel en vervang de luchtfilters met de geleverde luchtfilters voordat u de compressor gebruikt.

#### Opstarten

- Controleren of de netspanning overeenstemt met die aangeduid op het plaatje elektrische gegevens (fig. 10), het toegelaten tolerantieveld moet binnen de 5% liggen.
- De schakelaar(3), aangebracht op het bovenste deel, drukken in de "0" stand volgens het type van drukregelaar gemonteerd op het apparaat (fig.11).
- De stekker in het stopcontact steken (fig. 9) en de compressor opstarten door de schakelaar van de drukregelaar in stand "1" te brengen. De werking van de compressor is volledig automatisch, geregeld door de drukregelaar die hem stilzet wanneer de druk in de tank de maximum waarde bereikt en die hem terug doet starten als de druk naar het minimum niveau zakt. Normalerweise is het verschil in druk ongeveer 2 bar/29 psi tussen de maximum en de minimum waarde. Bv - De compressor stopt als hij 8 bar (116 psi) bereikt (max. werkdruk) en start automatisch als de druk in de tank gedaald is tot 6 bar (87 psi).
- Na de compressor aangesloten te hebben door de stekker in het stopcontact te steken, dient u de tank tot de maximum druk vol te pompen en daarbij de juiste werking van de compressor na te gaan.

## Regeling van de werkdruk

### Fig. 14

Het is niet nodig steeds de maximum werkdruk te gebruiken, meestal heeft het pneumatische gereedschap minder druk nodig.

Bij compressoren voorzien van een drukregelaar is het nodig de werkdruk goed af te stellen. Met behulp van de draaiknop(5) op het reduceerventiel kan de werkdruk ingesteld worden.

- Door rechtsom te draaien wordt de druk verhoogd.
- Door linksom te draaien wordt de druk verlaagd.

De compressor heeft twee drukmeters en een koppeling waar een luchtslang kan worden aangesloten:

- Drukmeter (7): De druk bij deze snelkoppeling kan worden geregeld met behulp van de reduceerafsluiter(5).
- Drukmeter (8): De druk in de tank

Tips voor het nauwkeurig afstellen van de werkdruk.

- Draai het reduceerventiel (5) volledig linksom tot deze op zijn minimale instelling staat.
- Koppel het luchtgereedschap aan op de koppeling (6)
- Activeer het luchtgereedschap kort zodat de manometer (7) de werkelijke druk aangeeft.
- Draai de draaiknop (5) rechtsom. Het ingestelde drukniveau wordt nu zichtbaar op de manometer (7).
- Het luchtgereedschap is nu klaar voor gebruik.

Noot: wanneer er geen gereedschap is aangesloten tijdens het afstellen van de werkdruk, kan het voorkomen dat de manometer (7) niet accuraat reageert op spanningsdalingen.

## 4. ONDERHOUD



*Zorg er altijd eerst voor dat de stekker uit het stopcontact is verwijderd, voordat u met de onderhoudswerkzaamheden begint.*

De machines zijn ontworpen om gedurende lange tijd probleemloos te functioneren met een minimum aan onderhoud. Door de machine

regelmatig te reinigen en op de juiste wijze te behandelen, draagt u bij aan een lange levensduur van uw machine. Neem de volgende maatregelen in acht tijdens onderhoud of beëindiging van de werkzaamheden:

- De drukregelaar(3) is uitgeschakeld ("0" stand)
- De stekker is uit het stopcontact verwijderd.
- De tank onluchten met behulp van de aftapkraan (14), beide manometers moeten "0" aangeven).

### Stringen

In het geval de machine niet naar behoren functioneert, geven wij onderstaand een aantal mogelijke oorzaken en de bijbehorende oplossingen:

### Luchtverlies

- Kan afhangen van een slechte sluiting van een verbinding.
  - *Alle verbindingen controleren door ze nat te maken met water en zeep*
  - *Als een lege tank gevuld wordt kan het voorkomen dat de gebruiker een sissend geluid hoort. Dit is normaal en stopt wanneer de compressor een druk van 1.5 bar bereikt.*
  - *Controleer of de aftapkraan volledig dichtgedraaid is.*

### De compressor start niet

Als de compressor moeilijkheden heeft om te starten, controleren:

- Of de spanning op het net overeenkomt met die op het plaatje met gegevens (fig.10)
- Of er geen verlengsnoeren worden gebruikt met een te kleine diameter of te grote lengte.
- Of de omgevingstemperatuur niet te laag is (lager dan 0°C).
- Of de netvoeding intact is (stekker goed aangesloten, magnetothermisch, zekeringen niet stuk).
- Of de koolborstels niet versleten zijn.

### De compressor stopt niet

Als de compressor niet stopt wanneer de maximum druk bereikt wordt treedt de veiligheidsklep in werking. Het is nodig contact op te nemen met de dichtstbijzijnde geautoriseerde onderhoudsdienst voor de reparatie.

## Reinigen

Reinig de machinebehuizing regelmatig met een zachte doek, bij voorkeur iedere keer na gebruik. Gebruik bij hardnekkig vuil een zachte doek bevochtigd met zeepwater. Gebruik geen oplosmiddelen als benzine, alcohol, ammonia, etc. Dergelijke stoffen beschadigen de kunststof onderdelen.

## Het aftappen van condenswater uit de tank.

Door samendrukken van lucht condenseert er water in de tank. Tap dit water regelmatig af om het roesten van de tank te voorkomen.

- Start met het verlagen van de druk tot de tankdruk gezakt is tot 2 bar. Dit kan door het aansluiten van een luchtgereedschap.
- Draai vervolgens langzaam de aftapkraan (14) aan de onderzijde van de tank open.
- Het water zal nu uit de tank lekken.

Let op! Als de druk in de tank hoog is, kan het water met veel kracht vrij kunnen komen. Aangeraden druk is 1-2 bar max.

## Reinigen van het luchtfilter.

Het is aan te raden elke 50 werkuren het aanzuigfilter te demonteren en het filterelement schoon te maken door middel van perslucht (fig. 15). Één maal per jaar dient het luchtfilterelement te worden vervangen als de compressor in een schone omgeving werkt; en vaker als de omgeving waarin de compressor staat erg stoffig is. De compressor produceert condenswater dat zich verzamelt in de tank.

## Vervangen/bijvullen van olie

De compressor wordt geleverd met synthetische olie "SAE 10W30". Binnen 1 jaar of na de eerste 100 werkuren is het raadzaam de olie van het pompsysteem volledig te vervangen.

- De afvoerdp (peilglas) (13) op het carter-deksel losschroeven, alle olie eruit laten lopen en de dop weer vastschroeven (fig. 17).
- De olie bijvullen langs het via de vulopening bovenin het carter-deksel (fig. 18) tot het niveau aangeduid op het peilglas (13) (fig.8) bereikt is.

Ferm raadt aan elke week het olieniveau van de pomp te controleren en indien nodig olie bij te vullen. De geadviseerde olie

heeft het voordeel dat ze haar kenmerken niet verliest, noch in de winterperiode noch in de zomerperiode.



*De gebruikte olie mag niet in de riool geworpen worden of verspreid worden in het milieu.*

Voor vervanging van olie onderstaande tabel aanhouden.

Type olie	Werkingsuren
Multigraden olie SAE 10W30	100 of 6 maanden

## Storingen

Wanneer er zich een storing voordoet, bijvoorbeeld bij slijtage van een onderdeel, neem dan contact op met het onderhoudsadres op de garantiekaart. Achter in deze handleiding ziet u een opengewerkte afbeelding van de onderdelen die besteld kunnen worden.

## MILIEU

Om transportbeschadiging te voorkomen, wordt de machine in een stevige verpakking geleverd. De verpakking is zo veel mogelijk gemaakt van recyclebaar materiaal. Maak daarom gebruik van de mogelijkheid om de verpakking te recyclen.



*Defecte en/of afgedankte elektrische of elektronische gereedschappen dienen ter verwerking te worden aangeboden aan een daarvoor verantwoordelijke instantie.*

## GARANTIE

Lees voor de garantievoorwaarden de bijgevoegde garantiekaart.

## COMPRESSEUR 1.5CV - 1100W - 24L

Les chiffres du texte suivant correspondent aux illustrations page 2 - 4.



Lisez attentivement ce mode d'emploi avant la mise en service de l'appareil. Familiarisez-vous avec le fonctionnement et la manipulation de l'appareil. Entretenez l'appareil conformément aux instructions, afin qu'il fonctionne parfaitement à chaque utilisation. Ce mode d'emploi et toute documentation relative à l'appareil doivent être conservés près de celui-ci.

### Contenus

1. Données de l'appareil
2. Règles de sécurité
3. Utilisation
4. Entretien

## 1. DONNÉES DE L'APPAREIL

### Spécifications techniques

Voltage	230 V~
Fréquence	50 Hz
Puissance	1.5 CV (1100 W)
Ralenti	2850/min
Classe IP	IP 20
Contenu du réservoir	24 litre
Entrée d'air	155 l/min
Pression de sortie max	8.0 Bar
Poids	23 kg
Niveau de puissance sonore	93 dB (A)

Le bruit de l'appareil varie de 1 à 10 dB(A) selon l'environnement dans lequel le compresseur est placé.

### Informations concernant le produit

#### Fig. A

1. Couvercle
2. Poignée
3. Interrupteur
4. Arrêt automatique
5. Régulateur de pression

6. Raccord rapide (pression régulée)
7. Manomètre (régulateur de pression)
8. Manomètre (réservoir)
9. Soupape de sécurité
10. Conduite sous pression
11. Filtre à air
12. Bouchon d'huile
13. Regard d'inspection du niveau d'huile
14. Bouchon de vidange
15. Interrupteur de surcharge

## 2. RÈGLES DE SÉCURITÉ

### Explication des symboles



Indique un risque de blessures, un danger mortel ou un risque d'endommagement de l'outil en cas du non-respect des consignes de ce mode d'emploi.



Indique un risque de décharges électriques.



**Attention:** le compresseur est susceptible de redémarrer automatiquement en cas de black-out et retabliement successif de la tension



Utiliser un dispositif de protection de l'ouïe.



Niveau de puissance sonore

### Règles de sécurité spéciales

- Avertissement ! Le compresseur ne peut être utilisé que dans des endroits appropriés (avec une bonne ventilation et par des températures de 0°C à +40°C).
- Avant de dévisser tout branchement connecté au réservoir, contrôlez que celui-ci est entièrement décompressé.
- Il est interdit de percer des trous dans le réservoir, d'y faire des soudures, ou de le déformer exprès.
- Retirez toujours la fiche de la prise avant d'agir sur le compresseur de quelle façon que ce soit.
- Ne dirigez jamais un jet d'eau ni un jet de matière inflammable sur le compresseur.

- Ne placez aucun objet inflammable à proximité du compresseur.
- Pendant que l'appareil n'est pas en usage, mettez le interrupteur (3) sur "0" (fig. 11).
- Ne dirigez jamais le jet d'air comprimé sur une personne ni sur un animal (fig. 20).
- Ne transportez jamais le compresseur tandis que le réservoir est sous pression.
- Attention: certaines parties du compresseur, comme le piston et les tuyaux de transmission, peuvent atteindre des températures très élevées. Faites attention à ne pas les toucher pour ne pas vous brûler (fig. 12 - 13).
- Pour transporter le compresseur, soulevez-le sur un chariot ou par les poignées destinées à cet usage.
- Les enfants et les animaux ne doivent pas entrer dans la zone de fonctionnement de l'appareil.
- Si vous utilisez le compresseur pour diffuser de la peinture:
  - a) Ne travaillez pas dans une pièce close, ni à proximité d'une flamme nue.
  - b) Assurez-vous que l'endroit où vous travaillez possède une ventilation adéquate.
  - c) Protégez-vous le nez et la bouche au moyen d'un masque approprié (fig. 12).
- N'utilisez pas le compresseur si le câble d'alimentation ou la fiche est endommagé; faites appel à un service d'entretien reconnu pour les faire remplacer par une pièce d'origine.
- Lorsque le compresseur est placé sur une surface surélevée par rapport au sol, il doit être solidement amarré pour qu'il ne puisse tomber pendant qu'il est en marche.
- Ne mettez pas les mains, ni aucun objet, à l'intérieur des grilles de protection, pour ne pas vous blesser ni endommager le compresseur.
- N'utilisez pas le compresseur comme objet contondant contre des personnes, des animaux ni des objets, pour éviter de graves dommages.
- Si le compresseur n'est plus en usage, débranchez toujours la fiche de la prise.
- Les tuyaux utilisés pour l'air comprimé doivent toujours être adaptés à la pression maximum du compresseur. N'essayez jamais de réparer un tuyau endommagé.

## Electricite et sécurité

### Règles de mise à la terre

Le présent compresseur doit être mis à la terre pendant l'utilisation pour ne pas exposer l'utilisateur au risque d'un choc électrique. Le compresseur est équipé d'un câble à deux âmes plus un fil de terre. Le branchement électrique doit être effectué par un technicien qualifié. Nous déconseillons de jamais démonter du compresseur, ainsi que de brancher d'autres connexions sur le régulateur de pression. Les réparations doivent être effectuées par un service d'entretien reconnu ou par un autre centre qualifié. N'oubliez jamais que le fil de terre est le fil vert ou jaune/vert. Ne branchez jamais ce fil vert sur une connexion sous tension.



*Avant de remplacer la fiche d'alimentation, assurez-vous que le fil de terre est bien mis à la terre. Au moindre doute, faites appel à un technicien qualifié pour faire contrôler la mise à la terre.*

### Alimentation

- Le compresseur est équipé d'un câble d'alimentation avec une prise antichoc. Elle ne peut être raccordée à qu'une prise antichoc 230 V~/50 Hz protégée par un fusible de 16 A.
- Le moteur est doté d'un interrupteur de surcharge (15). Si le compresseur est surchargé, l'interrupteur de surcharge arrête automatiquement l'équipement pour protéger le compresseur contre la surchauffe. Si l'interrupteur de surcharge se déclenche, arrêter le compresseur à l'aide de l'interrupteur MARCHE/ARRÊT (3) et attendre que le compresseur refroidisse. Appuyer ensuite sur l'interrupteur de surcharge (15) et redémarrer le compresseur.
- Les câbles d'alimentation longs, les rallonges, les enrouleurs de câbles, etc. entraînent une chute de tension et peuvent empêcher le démarrage du moteur. n'utilisez pas de câbles de plus de 10m. Ferm recommande d'utiliser un tuyau d'air plus long à la place.
- Il peut être plus difficile de démarrer le moteur lorsque la température est inférieure à 0 °C.

### 3. UTILISATION



*À usage domestique uniquement.*

**Attention:** Les informations contenues dans ce mode d'emploi ont été rédigées pour aider l'utilisateur à utiliser et à entretenir le compresseur comme il faut. Certaines illustrations dans ce mode d'emploi montrent des détails qui peuvent être différents de ceux de votre compresseur.

#### Installation.

Après avoir retiré le compresseur de son emballage (fig. 1) et avoir vérifié qu'il est en parfaite condition et qu'il n'a pas souffert de dommages lors du transport, les actions suivantes devraient être exécutées. Si ce n'est déjà fait, installez les pieds en caoutchouc et les roues sur le réservoir, selon les instructions illustrées par la fig. 2. Placez le compresseur sur une surface plate ou avec une inclinaison maximale de 10° (fig. 3), dans un endroit bien ventilé, protégé de facteurs atmosphériques, dans un environnement non explosif. Si la surface est en pente et qu'elle est lisse, assurez-vous que le compresseur ne pourra pas bouger quand il est mis en service. Si vous placez le compresseur sur une plate-forme ou une étagère, assurez-vous qu'elles ne pourront pas tomber en les fixant fermement. Pour assurer une bonne ventilation et un refroidissement efficace, il est important que le compresseur soit placé à une distance minimale de 100 cm des murs (fig. 4).



*Assurez-vous que le compresseur est transporté comme il faut, ne le renversez pas et ne le soulevez pas au moyen de crochets ou de cordes (fig. 5-6).*

#### Remplissage du compresseur avec l'huile.

Votre compresseur est fourni avec l'huile déjà présente dans le carter. Avant l'utilisation, retirez le bouchon de transport sur le carter (12) et remplacez-le par le bouchon d'huile ordinaire (fig. 7). Avant l'utilisation, assurez-vous que le niveau d'huile est suffisant en observant le regard d'inspection de l'huile (13). Lorsque le compresseur est placé à l'horizontale, le niveau d'huile doit atteindre le repère rouge.

#### Installation des filtres à air.

Retirer les couvercles de transport et les remettre en place avec les filtres à air avant d'utiliser le compresseur.

#### Mise en service

- Contrôlez que la tension de votre réseau est la même que celle qui est indiquée sur la plaquette de l'appareil (fig. 10), la tolérance est de 5%.
- Appuyez sur l'interrupteur(3) placé sur le dessus pour le mettre en position "0", selon le type de régulateur de pression monté sur l'appareil (fig. 11).
- Branchez la fiche sur la prise (fig. 9) et mettez l'interrupteur du régulateur de pression en position "1" pour mettre le compresseur en marche. Le fonctionnement du compresseur est entièrement automatique. Le régulateur de pression arrête le compresseur dès que la valeur maximum est atteinte, et le remet en marche quand la pression baisse en dessous de la valeur minimum. Normalement, la différence entre le maximum et le minimum de pression est d'environ 2 bar. Exemple: le compresseur s'arrête quand la pression atteint 8 bar (la pression de fonctionnement maximale) et se remet en marche automatiquement quand la pression à l'intérieur du réservoir baisse en dessous de 6 bar.



*L'ensemble piston/cylindre/tuyau de transmission peut atteindre des températures très élevées; si vous travaillez à proximité de ces pièces, faites attention à ne pas les toucher pour ne pas vous brûler (fig. 12 - 13).*

#### Réglage de la pression de fonctionnement Fig. 14

Il n'est pas nécessaire d'utiliser toujours la pression de fonctionnement maximum, étant donné qu'une pression moindre suffit souvent pour les outils à air comprimé. Dans le cas des compresseurs équipés d'un réducteur de pression, il est nécessaire de régler correctement la pression de fonctionnement. La pression de fonctionnement se règle au moyen du bouton de réglage sur(5) la soupape de réduction de pression.

- Tournez le bouton dans le sens des aiguilles d'une montre pour augmenter la pression.
- Tournez le bouton en sens inverse des aiguilles d'une montre pour diminuer la pression.

Le compresseur est équipé de deux manomètres et une point de connexion pour tuyaux de pression:

- Manomètre (7) : La pression de cette sortie peut être réglée par le biais de la vanne de réduction(5).
- Manomètre (8) : Indique la pression dans le réservoir

Conseils pour un réglage précis de la régulation de pression :

- Tournez le bouton rotatif (5) dans le sens inverse des aiguilles d'une montre jusqu'à la purge complète de la pression
- Raccordez l'outil pneumatique que vous souhaitez utiliser sur le raccord rapide (6)
- Activez brièvement l'air de sorte que le manomètre (7) affiche le niveau de pression correct
- Tournez le bouton rotatif (5) dans le sens des aiguilles d'une montre jusqu'à ce que le manomètre (7) affiche le niveau de pression dont vous avez besoin
- Votre outil pneumatique est maintenant prêt à l'emploi.

Remarque : si vous ne raccordez aucun outil pneumatique lors du réglage de la pression, le manomètre (7) peut ne pas réagir de façon précise à la chute de pression

## 4. ENTRETIEN



*Assurez-vous que la prise est débranchée lors des travaux d'entretien sur le moteur.*

Les machines ont été conçues pour fonctionner longtemps avec un entretien minimum. Un fonctionnement satisfaisant en continu dépend de l'entretien correct de la machine et d'un nettoyage régulier. Avant d'agir sur le compresseur de quelle façon que ce soit, contrôlez les points suivants:

- Le interrupteur (3) est en position « 0 » et la fiche d'alimentation est retiré de la prise de courant

- Le réservoir d'air est totalement dépressurisé (les deux manomètres indiquent 0 Bar)

### Pannes

Si la machine ne fonctionnait pas correctement, un certain nombre de causes potentielles, ainsi que leurs solutions correspondantes, sont données ci-après:

### Perte d'air

- Peut être causée par un joint ou une connexion qui fuit.
  - *Contrôler tous les raccords pneumatique en les humectant d'une solution d'eau savonneuse (ne jamais utiliser la solution à proximité des connexions électriques)*
  - *Lorsque le réservoir est vide et en cours de remplissage. L'utilisateur peut entendre un sifflement du pressostat. Il s'agit d'un phénomène normal qui cesse avant que le compresseur atteigne une pression de 1,5 bar*
  - *Vérifier que le robinet de vidange (14) est bien fermé*

### Le compresseur ne démarre pas

Si le compresseur démarre mal, contrôlez que:

- la tension du réseau est bien la même que celle de la plaquette de l'appareil (fig. 10)
- les rallonges utilisées ont la longueur et le diamètre prescrits
- la température ambiante est suffisamment élevée (pas moins de 0°C)
- l'alimentation en électricité est assurée (la fiche est correctement branchée, les fusibles magnétothermiques n'ont pas sauté).
- si les balais de charbon ne sont pas usés.

### Le compresseur ne s'arrête pas

Si le compresseur ne s'arrête pas une fois que la pression maximum est atteinte, la soupape de sécurité du réservoir entre en fonction. Il faut alors contacter le service d'entretien reconnu pour la réparation.

### Nettoyage

Nettoyez régulièrement le carter de la machine à l'aide d'un chiffon doux, de préférence après chaque utilisation de cette dernière. Veillez à ce que les grilles d'aération soient exemptes de toutes traces de poussière et de saletés.

Pour la saleté difficile, utilisez un chiffon doux imbibé d'eau savonneuse. N'utilisez jamais de solvants tels que l'essence, l'alcool, l'eau amoniacale, etc. En effet, ces types de solvants peuvent abîmer les pièces en plastique.

### Vidanger le réservoir

La compression de l'air entraînera l'entrée de l'eau dans le réservoir. Drainer régulièrement l'eau du réservoir pour éviter la corrosion du réservoir (fig 16) :

- Réduisez d'abord la pression dans le réservoir jusqu'à 2 bar environ en raccordant et activant un outil pneumatique.
- Tournez ensuite lentement le robinet de vidange (10) sur le côté inférieur du réservoir ouvert.
- L'eau se trouvant dans le réservoir commencera à sortir

Soyez prudent: s'il y a de l'air comprimé à l'intérieur, l'eau peut jaillir avec une certaine force. La pression maximale recommandée est de 1-2 bar

### Nettoyez le filtre à air

Il est recommandé de démonter le filtre d'aspiration toutes les 50 heures de fonctionnement, et de nettoyer le filtre à l'air comprimé (fig. 15). Il est recommandé de remplacer le filtre au moins une fois l'an lorsque le compresseur fonctionne dans un environnement propre, et plus souvent à mesure l'environnement est plus poussiéreux.

### Vidange/remplissage d'huile

Le compresseur est livré avec de l'huile synthétique "SAE 10W30". Il est recommandé de faire

une vidange d'huile complète de la pompe dans les 100 premières heures de fonctionnement.

- Dévissez le bouchon de vidange (indicateur) (13) sur le couvercle du carter, laissez toute l'huile s'écouler et revissez le bouchon (fig. 17).
- Remplissez le carter d'huile par l'ouverture supérieure du couvercle du carter (fig. 18) jusqu'au niveau marqué sur l'indicateur de niveau (13) (fig. 8).

Vérifiez le niveau d'huile de la pompe une fois par semaine et ajoutez de l'huile au besoin. L'huile synthétique à l'avantage de ne pas changer de caractéristiques, été ou hiver.



*L'huile usagée ne doit jamais être mise à l'égout ni dispersée dans l'environnement.*

Pour remplacer l'huile, référez-vous au tableau ci-dessous.

Type d'huile	Heures de fonctionnement
Multigrade SAE 10W30	100 ou après 6 mois

### Dysfonctionnements

Veillez vous adresser au centre de service indiqué sur la carte de garantie en cas d'un dysfonctionnement, par exemple après l'usure d'une pièce. Vous trouverez, à la fin de ce manuel, un schéma avec toutes les pièces que vous pouvez commander.

## ENVIRONNEMENT

Pour éviter les dommages liés au transport, la machine est livrée dans un emballage robuste. L'emballage est autant que possible constitué de matériau recyclable. Veuillez par conséquent destiner cet emballage au recyclage.



*Tout équipement électronique ou électrique défectueux dont vous seriez débarrassé doit être déposé aux points de recyclage appropriés.*

## GARANTIE

Vous trouverez les conditions de garantie sur la carte de garantie ci-jointe.



## COMPRESSORE 1.5 CV - 1100 W - 24L

I numeri riportati nel testo seguente si riferiscono alle immagini a pagina 2 - 4.



*Prima di utilizzare questo dispositivo, leggere attentamente le istruzioni per l'uso. Acquisire familiarità con le sue funzioni e il funzionamento di base. Sottoporre il dispositivo a manutenzione secondo le istruzioni per assicurare che funzioni sempre correttamente. Le istruzioni per l'uso e la relativa documentazione devono essere conservati in prossimità del dispositivo.*

### Sommario

1. Dettagli dell'elettrotensile
2. Istruzioni di sicurezza
3. Utilizzo
4. Manutenzione

## 1. DETTAGLI DELL'ELETTROTENSILE

### Dati tecnici

Tensione	230 V~
Frequenza	50 Hz
Capacità	1.5 hp (1100 W)
Regime al minimo	2850/min
Classe di protezione	IP 20
Capacità del serbatoio	24 litre
Aria aspirata	155 l/min
Pressione max. di uscita	8.0 Bar
Peso	23 kg
Livello di potenza sonora	93 dB (A)

Il valore del livello di rumore può aumentare da 1 a 10 dB (A) in funzione dell'ambiente in cui il compressore sarà installato.

### Product information

#### Fig. A

1. Coperchio
2. Maniglia

3. Interruttore
4. Arresto automatico
5. Regolatore di pressione
6. Attacco rapido (pressione di uscita regolata)
7. Manometro (regolatore di pressione)
8. Manometro (serbatoio)
9. Valvola di sicurezza
10. Tubo di pressione
11. Filtro dell'aria
12. Tappo dell'olio
13. Finestrella livello dell'olio
14. Rubinetto di scarico
15. Interruttore di sovraccarico

## 2. ISTRUZIONI DI SICUREZZA

### Spiegazione dei simboli



*Indica il rischio di lesioni personali, morte o danni all'utensile in caso di mancata osservanza delle istruzioni contenute nel presente manuale.*



*Rischio di scosse elettriche.*



**Attenzione:** *il compressore potrebbe avviarsi automaticamente in caso di blackout e successivo ripristino della corrente.*



*Indossare protezioni acustiche.*



*Livello di potenza sonora*

### Istruzioni di sicurezza speciali

- **Avvertenza!** Il compressore può essere utilizzato solo in locali idonei (con buona ventilazione e una temperatura ambientale da 0 ° C a + 40 ° C).
- Verificare che il serbatoio sia completamente decompresso prima di svitare le connessioni con il serbatoio.
- È vietato praticare fori, realizzare saldature o falsare volutamente il serbatoio dell'aria compressa.
- Non eseguire alcuna azione sul compressore senza prima aver staccato la spina dalla presa di corrente.
- Non puntare getti d'acqua o getti di liquidi infiammabili sul compressore.

- Non sistemare oggetti infiammabili vicino al compressore.
- Spostare l'interruttore (3) in posizione "0" (spento) durante le pause. (Fig. 11)
- Non dirigere mai il getto dell'aria verso persone o animali (Fig. 20).
- Non trasportare il compressore con il serbatoio in pressione.
- NB: alcuni componenti del compressore, come la testata e i tubi di alimentazione possono raggiungere temperature elevate. Non toccare queste parti per evitare scottature (Fig. 12-13).
- Trasportare il compressore sollevandolo o utilizzando i manici o appigli appositamente concepiti (Fig. 5-6).
- Bambini e animali devono essere tenuti lontano dalla zona di funzionamento dell'elettrotensile.
- Se si utilizza il compressore per verniciare a spruzzo:
  - a) Non lavorare in ambienti chiusi o in prossimità di fiamme libere.
  - b) Assicurarsi che l'ambiente in cui si dovrà lavorare disponga di un sistema di ventilazione dedicato.
  - c) Proteggere naso e bocca con una maschera apposita (Fig. 21).
- Non usare il compressore quando il cavo elettrico o la spina sono danneggiati, richiedere al personale del Servizio di assistenza autorizzato di sostituirli con ricambi originali.
- Quando il compressore è posto su una superficie superiore del pavimento, dovrebbe essere bloccato per evitare che cada durante il funzionamento.
- Non inserire oggetti o le mani nelle coperture di protezione per evitare danni fisici e danni al compressore.
- Non utilizzare il compressore come corpo contundente contro persone, cose o animali, al fine di prevenire gravi danni.
- Se il compressore non è più in uso, staccare sempre la spina dalla presa di corrente.
- Accertarsi sempre che per l'aria compressa siano usati tubi flessibili per aria compressa e che questi siano specificamente designati per una pressione adeguata a quella del compressore. Non tentare di riparare il tubo se è danneggiato.

## Sicurezza elettrica

Questo compressore deve essere collegato a terra durante l'uso, in modo da proteggere l'operatore dalle scosse elettriche. Il compressore è dotato di un cavo a due conduttori più un conduttore di messa a terra. Il collegamento elettrico deve essere effettuato da un tecnico qualificato. Si raccomanda di non smontare mai il compressore e di non effettuare mai altre connessioni nel regolatore di pressione. Le riparazioni devono essere eseguite esclusivamente da Servizi di assistenza autorizzati o da altri centri qualificati.



*Non dimenticare mai che il conduttore di terra è di colore verde oppure il filo giallo/verde. Non collegare il filo verde a un terminale sotto carico*

Prima di sostituire la spina di alimentazione, accertarsi che il cavo di terra sia collegato. In caso di dubbio, chiamare in un elettricista qualificato e fare controllare la messa a terra.

## Alimentazione elettrica

- Il compressore è dotato di un cavo di alimentazione con spina Schuko che può essere collegata a qualsiasi presa di corrente antiurto da 230 V ~ / 50 Hz che è protetto da un fusibile 16A.
- Il motore è provvisto di un interruttore di sovraccarico (15). Se il compressore si sovraccarica, l'interruttore di sovraccarico spegne automaticamente l'elettrotensile per proteggerlo dal surriscaldamento. Se l'interruttore di sovraccarico scatta, spegnere il compressore utilizzando l'interruttore di accensione/spegnimento (3) e attendere che si raffreddi, quindi premere l'interruttore di sovraccarico (15) e riavviare il compressore.
- Cavi di alimentazione lunghi, prolunghe, avvolgicavo, ecc provocano una caduta di tensione e possono ostacolare l'avvio del motore. Non utilizzare cavi più lunghi di 10 m. Ferm consiglia invece di utilizzare un tubo per l'aria più lungo,
- L'avvio del motore potrebbe essere più difficoltoso in condizioni di temperature inferiori a 0 ° C.

### 3. USO



*Solo per uso domestico*

**NB:** le informazioni riportate in questo manuale hanno lo scopo di assistere l'operatore nell'uso e manutenzione del compressore. Alcune illustrazioni di questo manuale mostrano dettagli che possono differire da quelli del vostro compressore..

#### Installazione

Dopo aver estratto il compressore dalla sua confezione (Fig. 1) e avere controllato che si trovi in condizioni perfette e che non si siano verificati danni durante il trasporto, eseguire le operazioni seguenti. Se non sono ancora montati, montare i piedini in gomma e le ruote sul serbatoio, secondo le istruzioni illustrate nella Fig. 2. Posizionare il compressore su una superficie piana o con un'inclinazione massima di 10° (Fig. 3), in una zona ben ventilata, protetta dagli agenti atmosferici e in cui non siano presenti sostanze esplosive nelle vicinanze. Se superficie è liscia e inclinata, assicurarsi che il compressore non possa spostarsi durante il funzionamento. Se la superficie è un tavolo o lo scaffale di una libreria, accertarsi che il compressore non cade fissandolo in maniera appropriata.

Per assicurare una ventilazione adeguata e un raffreddamento efficiente, è importante che il compressore si trovi ad almeno 100 cm di distanza dalla parete più vicina (Fig. 4).



*Assicurarsi che il compressore venga trasportato nel modo corretto, non capovolgerlo e non sollevarlo con ganci o funi (Fig. 5-6).*

#### Riempire il compressore di olio.

Il compressore viene fornito con l'olio già incluso nel carter. Prima dell'uso, rimuovere il tappo di trasporto sul carter (12), e sostituirlo con il tappo dell'olio normale (Fig 7).

Prima dell'uso, verificare che il livello dell'olio sia sufficiente. Ciò può essere verificato dal vetro di controllo dell'olio (13). Quando il compressore è posto in orizzontale, il livello dell'olio deve raggiungere il segno rosso.

#### Installazione dei filtri dell'aria.

Prima di usare il compressore rimuovere i coperchi di trasporto e sostituirli con i filtri dell'aria in dotazione.

#### Avviamento

- Controllare che la tensione di rete corrisponda a quella indicata sulla targhetta delle specifiche elettriche (Fig. 10); la gamma di tolleranza consentita deve essere entro il 5%.
- Premere l'interruttore (3) situato nella parte superiore nella posizione "0" in base al tipo di regolatore di pressione montato sul dispositivo (Fig. 11).
- Inserire la spina nella presa di corrente (Fig. 9) e avviare il compressore portando l'interruttore (3) del regolatore di pressione in posizione "I". Il funzionamento del compressore è completamente automatico. Il regolatore di pressione ferma il compressore quando viene raggiunto il valore massimo e lo riavvia quando la pressione scende al di sotto del valore minimo. Normalmente la differenza di pressione tra il valore massimo e il valore minimo è di circa 2 Bar (29 psi). Esempio - Il compressore si ferma quando raggiunge gli 8 bar (116 psi) (questa è la pressione di funzionamento massima) e si riavvia automaticamente quando nel serbatoio la pressione scende a 6 bar (87 psi).



*Il gruppo testata/cilindro/tubo di trasmissione può raggiungere temperature elevate: prestare attenzione quando si lavora nei pressi di questi componenti e non toccarli per evitare di scottarsi (Fig. 12-13).*

#### Regolazione della pressione di esercizio Fig. 14

Non è necessario utilizzare sempre la pressione di funzionamento massima; gli utensili ad aria compressa richiedono spesso una pressione meno elevata. Per quanto riguarda i compressori dotati di riduttore di pressione, è necessario impostare la pressione di funzionamento in modo appropriato. È possibile impostare la pressione di funzionamento utilizzando la manopola (5) sul riduttore.

- Ruotando in senso orario la pressione viene aumentata.

- Ruotando in senso antiorario la pressione viene ridotta.

Il compressore è dotato di due manometri e un attacco per un tubo dell'aria:

- Manometro (7): la pressione in questo punto di attacco può essere regolata con l'aiuto del riduttore (5).
- Manometro (8): pressione del serbatoio

Suggerimenti per la regolazione precisa della pressione:

- Ruotare la manopola (5) in senso antiorario fino a quando la pressione è completamente rilasciata.
- Collegare l'utensile ad aria che si desidera utilizzare per l'attacco rapido (6)
- Attivare lo strumento ad aria dopo breve tempo, in modo che il manometro (7) mostri il livello di pressione corretto.
- Ruotare la manopola (5) in senso orario, fino a quando il manometro (7) indica il livello di pressione necessario
- Lo strumento ad aria è ora pronto per l'uso.

Nota: se non si collega un utensile ad aria durante la regolazione della pressione, potrebbe verificarsi che il manometro (7) non reagisce con precisione alla caduta di pressione.

## 4. MAINTENANCE



*Durante i lavori di manutenzione sul motore assicurarsi che la spina sia staccata dalla corrente.*

Questo elettrostrumento è stato progettato per funzionare per un lungo periodo di tempo con una manutenzione minima. Il funzionamento continuo dell'elettrostrumento dipende da una cura corretta e da una regolare pulizia della macchina. Prima di interferire in alcun modo con il compressore, assicurarsi che:

- l'interruttore sia in posizione "0" e la spina sia stata rimossa dalla presa di corrente;
- il serbatoio dell'aria sia completamente decompresso (entrambi i manometri devono indicare 0 Bar)

### Malfunzionamenti

Se l'elettrostrumento non dovesse funzionare correttamente, forniamo qui di seguito alcune delle possibili cause insieme ad alcune soluzioni appropriate.

### Perdita d'aria

- Può essere causata dalla scarsa tenuta di una connessione..
  - *Controllare tutte le connessioni bagnandole con una soluzione di acqua e sapone (non usare mai la soluzione vicino ai collegamenti elettrici).*
  - *Quando il serbatoio è vuoto e viene riempito L'operatore potrebbe sentire un sibilo in prossimità del pressostato. Questo sibilo è normale e smette prima che il compressore abbia raggiunto una pressione di 1,5 bar*
  - *Controllare se la valvola di scarico (14) è chiusa bene*

### Il compressore non si avvia

Se è difficile avviare il compressore, controllare:

- *se la tensione della rete corrisponde a quella sulla targhetta delle specifiche elettriche (Fig. 10);*
- *se vengono utilizzate prolunghe elettriche con un conduttore difettoso o una lunghezza non adeguata;*
- *se l'ambiente operativo è troppo freddo (temperatura inferiore a 0° C);*
- *se l'alimentazione di rete è disponibile (spina collegata correttamente, fusibili magneto-termici integri).*
- *se le spazzole di carbone non sono usurate.*

### Il compressore non si spegne

Se il compressore non si spegne quando è stata raggiunta la pressione massima, la valvola di sicurezza del serbatoio si attiva Rivolgersi al Servizio di assistenza autorizzato più vicino per farlo riparare.



*Le riparazioni e la manutenzione devono essere eseguite esclusivamente da un tecnico o da un'azienda che si occupi di assistenza qualificati.*

### Pulizia

Pulire regolarmente il corpo macchina con un panno morbido, preferibilmente dopo ogni uso. Mantenere le prese d'aria libere da polvere e sporcizia. Se lo sporco non viene via utilizzare un panno morbido inumidito con acqua e sapone. Non utilizzare solventi come benzina, alcool, ammoniaca, ecc., che possono danneggiare le parti in plastica.

### Svuotamento del serbatoio

La compressione dell'aria produce acqua nel serbatoio. Scaricare regolarmente l'acqua dalla vasca di raccolta per evitare la corrosione del serbatoio (Fig 16):

- Innanzitutto ridurre la pressione nel serbatoio fino a circa 2 bar collegando a un utensile ad aria e azionandolo.
- Ruotare lentamente la valvola di scarico (14) sul lato inferiore del serbatoio aperto.
- L'acqua all'interno fuoriuscirà dal serbatoio.

Prestare attenzione quando è presente aria compressa nel serbatoio, perché l'acqua può uscire con una certa forza. Pressione massima raccomandata. 1-2 bar.

### Pulizia del filtro dell'aria

Si consiglia di smontare il filtro di aspirazione ogni 50 ore di funzionamento e pulire l'elemento filtrante con aria compressa (Fig. 15). Si raccomanda di sostituire l'elemento filtrante almeno una volta l'anno se il compressore viene usato in un ambiente pulito; più spesso se l'ambiente in cui si trova il compressore è polveroso.

### Sostituzione/rabbocco dell'olio

Il compressore è stato fornito con olio sintetico "SAE 10W30". Si raccomanda di sostituire completamente l'olio della pompa entro le prime 100 ore di esercizio.

- Svitare il tappo di scarico (manometro) (13) sul coperchio del pozzetto, lasciare uscire tutto l'olio esaurito e riavvitare il tappo (Fig. 17).
- Riempire l'olio attraverso il foro superiore del coperchio carter (Fig.18) fino a raggiungere il livello indicato dal manometro (13) (Fig. 8).



*Controllare il livello dell'olio del sistema di pompaggio ogni settimana e, se necessario, rabboccare. L'olio sintetico ha il vantaggio di non perdere le sue caratteristiche, sia in estate che nei periodi invernali.*

Per la sostituzione dell'olio attenersi alla tabella

Tipo	Ore di esercizio
Olio multigrado SAE 10W30	100 o 6 mesi

### Guasti

In caso di guasti, ad esempio a seguito dell'usura di un componente, contattare il servizio di assistenza al recapito indicato sul foglio della garanzia. Sul retro di questo manuale viene fornito un esploso dei componenti che possono essere ordinati.

## RISPETTO AMBIENTALE

Per evitare danni durante il trasporto, l'apparecchio è consegnato in un imballaggio robusto che consiste in gran parte di materiale riutilizzabile. Pertanto si prega di utilizzare le opzioni per il riciclaggio dell'imballaggio.



*Le apparecchiature elettriche o elettroniche difettose e/o scartate devono essere raccolte presso gli opportuni siti di riciclaggio..*

## GARANZIA

Le condizioni della garanzia possono essere consultate sul foglio di garanzia separato allegato al presente manuale.

## KOMPRESSOR 1.5HP - 1100W - 24L

Tallene i den følgende tekst korresponderer med afbildningerne på side 2 - 4.



*Advarsel! Brugsanvisningen til elektriske maskiner skal altid gennemlæses før brug. På den måde får du bedre kendskab til produktet og undgår unødige risici. Gem denne brugsanvisning et sikkert sted til senere brug.*

### Indhold

1. Tekniske specifikationer
2. Sikkerhedsforskrifter
3. Anvendelse
4. Vedligeholdelse

## 1. TEKNISKE SPECIFIKATIONER

### Tekniske specifikationer

Spænding	230 V~
Frekvens	50 Hz
Kapacitet	1.5 hp (1100 W)
Tomgangshastighed	2850/min
IP-klasse	IP 20
Tankens indhold	24 litre
Luftindtag	155 l/min
Maks. udgangstryk	8.0 Bar
Vægt	23 kg
Lydeffektniveau	93 dB (A)

Støjniveauets værdi kan stige fra 1 til 10 dB(A) som en funktion af miljøet, hvor kompressoren skal installeres.

### Produktinformation

#### Fig. A

1. Dæksel
2. Håndtag
3. Kontakt
4. Automatisk stop
5. Trykregulator
6. Hurtigkobling (reguleret udgangstryk)
7. Trykmåler (trykregulator)
8. Trykmåler (tank)

9. Sikkerhedsventil
10. Trykrør
11. Luftfilter
12. Oliehætte
13. Inspektionsrør til olieniveau
14. Drænhane
15. Overbelastningskontakt

## 2. SIKKERHEDSFORSKRIFTER

### Symbolforklaring



Betegnelse for risiko for personskader, dødsfald eller beskadigelse af værktøjet i tilfælde af at du er opmærksom på instruktioner i denne manual.



Risiko for elektrisk stød.



**Forsigtig:** kompressoren kan starte automatisk i tilfælde af strømsvigt og efterfølgende nulstilling.



Bær høreværn.



Lydeffektniveau.

### Specielle sikkerhedsanvisninger

- Advarsel! Kompressoren må kun bruges i velegnede rum (med god udluftning og en omgivende temperatur fra 0°C til +40°C).
- Kontrollér, at tanken er helt dekomprimeret, inden tilslutninger med tanken løsnes.
- Det er forbudt at lave huller i, eller svejsninger på, eller med vilje forvrænge tryklufttanken.
- Undlad at udføre handlinger på kompressoren, uden først at have taget stikket ud af stikkontakten.
- Undlad at rette vandstråler eller stråler af brændbare væsker mod kompressoren.
- Undlad at anbringe brændbare genstande nær kompressoren.
- Sæt kontakten (3) i positionen "0" (slukket) under dvaletid. (fig. 11)
- Luftstrålen må aldrig rettes mod mennesker eller dyr (fig. 20).
- Undlad at transportere kompressoren med tanken under tryk.

- N.B.: nogle af kompressorens dele, såsom hovedet og gennemføringsrørene, kan nå høje temperaturer. Undlad at berøre disse dele for at undgå forbrændinger (fig. 12-13).
- Transporter kompressoren ved at løfte den eller ved at bruge de specielle greb eller håndtag (fig. 5-6).
- Børn og dyr skal holdes langt væk fra maskinens driftsområde.
- Hvis du bruger kompressoren til at sprøjte maling:
  - a) Undlad at arbejde i lukkede områder eller i nærheden af åben ild.
  - b) Sørg for, at det miljø, du skal arbejde i, har særlig udluftning.
  - c) Beskyt din næse og mund med en særlig maske (fig. 21).
- Undlad at bruge kompressoren, når elledningen eller stikket er beskadiget, og bed et autoriseret serviceværksted om at udskifte dem med en original del.
- Når kompressoren placeres på en overflade, der er højere end gulvet, bør den sikres for at forhindre, at den falder ned under drift.
- Undlad at anbringe genstande eller dine hænder i de beskyttende dæksler for at undgå fysisk beskadigelse samt beskadigelse af kompressoren.
- Undlad at bruge kompressoren som et stump instrument mod personer, genstande eller dyr for at forhindre alvorlig skade.
- Hvis kompressoren ikke længere er i brug, skal du altid tage stikket ud af stikkontakten.
- Sørg altid for, at trykluftslanger bruges til trykluft, og som karakteriseres af et maksimumtryk, der justeres til kompressorens. Forsøg ikke at reparere slangen, hvis den er beskadiget.

## Elektrisk sikkerhed

### Bestemmelser for jordforbindelse

Denne kompressor skal sluttes til jord for at kunne beskytte operatøren mod elektrisk stød. Kompressoren er udstyret med en to-kernet ledning samt en jordledning. Elforbindelsen skal foretages af en kvalificeret tekniker. Vi anbefaler, at kompressoren aldrig demonteres, og at der ikke foretages forbindelser i trykregulatoren. Reparationer skal udføres af autoriserede serviceværksteder eller af andre kvalificerede centre.



*Glem aldrig, at jordforbindelseskernen er den grønne eller den gule/grønne ledning. Slut aldrig denne grønne ledning til en terminal under belastning.*

Inden du gensætter tilførselsstikket, skal du sørge for, at jordledningen er tilsluttet. Hvis du er i tvivl, bedes du ringe til en kvalificeret elektriker og få jordforbindelsen kontrolleret.

### Strømforsyning

- Kompressoren er udstyret med en netledning med stødsikkert stik. Denne kan sluttes til hvilken som helst 230 V~/50 Hz stødsikker kontakt, som er beskyttet af en 16 A sikring.
- Motoren er udstyret med en overbelastningskontakt (15). Hvis kompressoren bliver overbelastet, slår overbelastningskontakten automatisk udstyret fra for at beskytte kompressoren mod overbelastning. Hvis overbelastningskontakten udløses, skal du slukke for kompressoren med tænd/sluk-kontakten (3) og vente, til kompressoren køler ned. Tryk derefter på overbelastningskontakten (15) og genstart kompressoren.
- Lange forsyningsledninger, forlængerledninger, ledningsoprul osv. kan forårsage et spændingsfald og kan forhindre motorens opstart. Brug ikke ledninger, der er længere end 10 meter. Fern anbefaler at bruge en længere luftslange i stedet.
- Det kan være sværere at starte motoren op, hvis temperaturen er under 0 grader celsius.

## 3. ANVENDELSE



*Kun til husholdningsbrug.*

**NB:** Den information, du finder i denne vejledning, er blevet skrevet til at hjælpe operatøren med brugen og vedligeholdelsen af kompressoren. Nogle illustrationer i denne vejledning viser detaljer, som kan variere fra din kompressors.

### Installation

Efter du har taget kompressoren ud af dens emballage (fig. 1) og har kontrolleret, at den er i perfekt stand, og du har bemærket, at der

ikke er sket skader under transporten, bør følgende handlinger udføres. Hvis de endnu ikke er monteret, skal gummifødderne og hjulene på tanken monteres i overensstemmelse med instruktionerne angivet på fig. 2. Anbring kompressoren på en plan overflade ved en hældning på højst 10° (fig.3), i et område med god udluftning, beskyttet mod atmosfæriske faktorer og ikke i eksplosive omgivelser. Hvis overfladeområdet hælder og er glat, skal du sørge for, at kompressoren ikke bevæger sig under drift. Hvis overfladeområdet er en plade eller en boghylde, skal du sørge for, at de ikke kan falde ned, ved at fastgøre dem ordentligt. Med henblik på korrekt udluftning og effektiv afkøling er det meget vigtigt, at kompressoren er placeret mindst 100 cm fra væggen (fig. 4).



*Sørg for, at kompressoren transporteres på den rigtige måde. Vend den ikke på hovedet, og løft den ikke med kroge eller reb (fig. 5-6).*

### Påfyldning af kompressoren med olie

Din kompressor er udstyret med olie, som allerede følger med i transportøren.

Inden brug skal du fjerne transporthætten på transportøren (12) og erstatte den med den almindelige oliehatte (fig. 7).

Sørg inden brug for, at olieniveauet er tilstrækkeligt. Denne kan kontrolleres ved hjælp af olieinspektionsrøret (13). Når kompressoren er placeret horisontalt, skal olieniveauet nå det røde mærke.

### Installation af luftfiltrene

Fjern transportlågene og erstat dem med de medfølgende luftfiltre, inden kompressoren anvendes.

### Opstart

- Kontrollér, om netspændingen svarer til den, der er angivet på elspecifikationskiltet (fig. 10). Det tilladte toleranceområde bør være inden for 5%.
- Tryk kontakten (3) placeret på den øverste del i "0"-positionen i overensstemmelse med den type trykregulator, der er monteret på enheden (fig. 11).
- Sæt stikket i stikkontakten (fig. 9), og start kompressoren ved at sætte trykregulatorens

kontakt (3) i "1"-positionen. Kompressorens betjening er fuldt automatisk. Trykregulatoren stopper kompressoren, når den maksimale værdi er nået, og starter op, når trykket falder til under minimumværdien. Normalt er forskellen i tryk ca. 2 bar/29 psi mellem maksimum- og minimumværdien. For eksempel - Kompressoren stopper, når den når 8 bar (116 psi) (dette er det maksimale driftstryk) og starter automatisk op, når trykket i tanken er faldet til 6 bar (87 psi).



*Hoved-/cylinder-/transmissions-rørmonteringen kan nå høje temperaturer. Vær derfor forsigtig, når du arbejder tæt på disse dele, og rør dem ikke for at undgå forbrændinger (fig. 12 - 13).*

### Justering af driftstrykket

#### Fig. 14

Det er ikke nødvendigt kontinuerligt at bruge det maksimale driftstryk. Trykluftværktøjer kræver som regel mindre tryk. I forbindelse med kompressorer, der leveres med en trykreducerende ventil, skal driftstrykket indstilles korrekt.

Driftstrykket kan indstilles ved hjælp af drejeknappen (5) på reduktionsventilen.

- Trykket øges, når den drejes med uret.
- Trykket reduceres, når den drejes mod uret.

Kompressoren har to trykmålere og to punkter til tilslutning af en luftslange:

- Trykmåler til venstre (7): Trykket til af denne udgang kan reguleres ved hjælp af reduktionsventilen (5).
- Trykmåler (8) til højre: tanktryk

Tips til nøjagtig justering af trykreguleringen:

- Drej drejeknappen (5) mod uret, til trykket er helt frigivet
- Slut det ønskede luftværktøj til den venstre hurtigkobling (6)
- Aktiver luftværktøjet kort, så trykmåleren (7) viser det rette trykniveau
- Drej drejeknappen (5) med uret, til trykmåleren (7) viser det nødvendige trykniveau
- Dit luftværktøj er nu klar til brug.



Bemærk: når du ikke tilslutter et luftværktøj, mens trykket justeres, kan det ske, at trykmåleren (7) ikke reagerer nøjagtigt på trykfaldet

## 4. VEDLIGEHOLDELSE



Sørg for at maskinen ikke står under strøm, når der udføres vedligeholdelsesarbejder på mekanikken.

Disse maskiner er fremstillet til at fungere problemfrit i lang tid og med minimal vedligeholdelse. Levetiden kan forlænges, hvis maskinen rengøres regelmæssigt og håndteres korrekt. Inden du interagerer på nogen som helst måde med kompressoren, skal du sikre dig at:

- Kontaktknappen er i "0"-positionen og strømstikket er taget ud af stikkontakten
- Lufttanken er helt dekomprimeret (begge trykmålere skal pege på 0 bar)

### Funktionsfejl

Hvis maskinen ikke fungerer korrekt, finder du herunder en række mulige årsager og de passende løsninger:

#### Lufttab

- Kan være forårsaget af en dårlig tætning af en forbindelse.
  - *Kontrollér alle luftforbindelser ved at gøre dem våde med en opløsning af vand og sæbe (Brug aldrig opløsningen i nærheden af elektriske forbindelser)*
  - *Når tanken er tom og fyldes. Brugeren kan muligvis høre en spruttende lyd ved trykkontakten. Dette er normalt og stopper, inden kompressoren når et tryk på 1,5 bar*
  - *Kontrollér, om afløbsventilen (14) er lukket godt*

### Kompressoren starter ikke

Hvis kompressoren er svær at starte, bør du kontrollere:

- *om netspændingen svarer til den på specifikationsskiltet (fig. 10)*
- *om der anvendes elektriske forlængerledninger med en defekt kerne eller længde.*
- *om driftsmiljøet er for koldt (under 0°C).*
- *om der er elforsyning (stik korrekt tilsluttet, magneto-termiske sikringer ikke sprunget).*
- *om kulborsterne ikke er slidte.*

### Kompressoren slukkes ikke

Hvis kompressoren ikke slukkes, når maksimumtrykket er nået, aktiveres tankens sikkerhedsventil. Det nærmeste autoriserede serviceværksted skal kontaktes med henblik på reparation.



Reparationer og service bør kun udføres af en kvalificeret tekniker eller et servicefirma.

### Rengøring

Kappen omkring motoren skal rengøres med en blød klud, helst hver gang maskinen har været brugt. Ventilationsrillerne skal holdes fri for støv og snavs. Hvis snavset ikke vil gå af, bruges en blød klud vredet op i sæbevand. Der må ikke bruges opløsningsmidler som f.eks. benzin, sprit, salmiakspiritus o.l. Sådanne opløsningsmidler kan beskadige dele af plastic.

### Tøm tanken

Trykluft forårsager vand i tanken.

Tøm regelmæssigt vandet fra tanken for at forhindre tankkorrosion (fig 16):

- Reducer først trykket i tanken til ca. 2 bar ved at tilslutte og aktivere et luftværktøj.
- Drej derefter langsomt afløbsventilen (14) på den nedre side af tanken, så den åbnes.
- Vandet i tanken lækker nu ud af tanken

Pas på, når der er trykluft i tanken, da vandet kan komme ud med en vis kraft. Anbefalet tryk maks. 1-2 bar.

### Rens luftfilteret

Det anbefales at demontere sugefilteret hver gang, der er gået 50 driftstimer, og at rense filterelementet ved at blæse det med trykluft (fig. 15). Det anbefales, at filterelementet udskiftes mindst én gang om året, hvis kompressoren bruges i et rent miljø, og oftere, hvis miljøet med kompressoren er støvet.

### Udskiftning/påfyldning af olie

Kompressoren er blevet leveret med syntetisk olie "SAE 10W30". Det anbefales at udskifte olien helt i pumpesystemet inden for de første 100 driftstimer.

- Løsn udtømningsproppen (måler) (13) på bundkarrets låg, lade al olien løbe ud og skrue proppen tilbage (fig. 17).

- Fyld olien gennem det øverste hul i bundkarrets låg (fig. 18), indtil det angivne niveau på måleren (13) (fig. 8) er nået.



*Kontrollér pumpesystemets olieniveau hver uge, og påfyld om nødvendigt. Den syntetiske olie har den fordel, at den ikke mister sine egenskaber, hverken om sommeren eller om vinteren.*

Nedenstående tabel bør følges ved udskiftning af olie.

type	Driftstimer
Multigradeolie SAE 10W30	100 eller 6 måneder

### Defekter

Skulle der opstå en defekt, f.eks. efter slid af en del, bedes du kontakte serviceadressen på garantikortet. På bagsiden af denne vejledning finder du en oversigt over de dele, der kan bestilles.

## MILJØ

For at undgå transportbeskadigelse leveres maskinen i en solid emballage. Emballagen er så vidt muligt lavet af genbrugsmateriale. Genbrug derfor emballagen.



*Defekte og/eller bortskaffede elektriske og elektroniske apparater skal afleveres på en passende genbrugsstation.*

## GARANTI

Garantibetingelserne findes på det garantikort, der følger med separat.

## КОМПРЕСОР 1,5 к.с. - 1100W - 24л

Номерата в текста съответстват на илюстрациите на страници 2 - 4.



*Преди да пристъпите към работа с инструмента, внимателно прочетете настоящото ръководство. Запознайте се с неговите функции и основни правила за експлоатация. Обслужвайте инструмента съгласно инструкциите, за да осигурите винаги правилното му функциониране. Пазете инструкциите по експлоатацията и съпровождащите документи близо до инструмента.*

### Съдържание

1. Подробности по машината
2. Инструкции по безопасността
3. Използване
4. Техническо обслужване

## 1. ПОДРОБНОСТИ ПО МАШИНАТА

### Технически характеристики

Напрежение	230 V~
Честота	50 Hz
Мощност	1,5 к.с. (1100 W)
Обороти на празен ход	2850/min
Клас IP	IP 20
Вместимост на резервоара	24 литра
Впускане на въздух	155 l/min
Максимално налягане на изхода	8,0 bar
Тегло	23 kg
Ниво на звукова мощност	93 dB (A)

Стойността на нивото на шума може да се повишава от 1 до 10 dB (A) в зависимост от околната среда, в която ще бъде инсталиран компресорът.

### Информация за изделието

#### Фиг. А

1. Капак
2. Дръжка
3. Превключвател

4. Автоматичен стоп
5. Регулатор на налягане
6. Бързодействащ съединител (регулирано налягане)
7. Манометър (регулатор на налягане)
8. Манометър (резервоар)
9. Предпазен вентил
10. Напорен тръбопровод
11. Въздушен филтър
12. Капачка за маслото
13. Прозорче за проверка на нивото на маслото
14. Кран за източване
15. Превключвател за претоварване

## 2. ИНСТРУКЦИИ ПО БЕЗОПАСНОСТТА

### Обяснение на символите



*Обозначава риск от телесна повреда, загуба на живот или повреждане на инструмента в случай на неспазване на указанията в настоящото ръководство.*



*Риск от електрически удар.*



**Внимание:** компресорът може да се пусне автоматично в случай на прекъсване в електроснабдяването и последващо възстановяване



*Носете антифони*



*Ниво на звукова мощност*

### Специални инструкции по безопасност

- Предупреждение! Компресорът може да се използва само в подходящи помещения (с добра вентилация и околна температура от 0°C до +40°C).
- Проверете дали резервоарът е напълно декомпресиран преди да развиете съединенията с резервоара.
- Забранява се да се правят отвори в, или да се заварява към, или умишлено да се деформира резервоарът с въздух под налягане.
- Не изпълнявайте каквито и да било действия по компресора без първо да сте извадили щепсела от контакта.
- Не насочвайте водни струи или струи запалителни течности към компресора.
- Не поставяйте огнеопасни предмети близо до компресора.
- Превключвайте регулатора на налягане (3) на положение "0" (OFF – изключено) по време на престой (фиг. 11).
- Никога не насочвайте въздушната струя към хора или животни (фиг. 20).
- Не транспортирайте компресора с резервоар под налягане.
- N.V.: някои части на компресора като дъното и подащите тръби могат да достигнат високи температури. Не докосвайте тези части, за да избегнете изгаряния (фиг. 12-13).
- Транспортирайте компресора чрез издигането му или с помощта на специалните ръкохватки (фиг. 5-6).
- Деца и животни трябва да се държат надалече от зоната на експлоатация на машината.
- Ако използвате компресора за разпръскване на боя:
  - a) Не работете в затворени пространства или близо до открит огън.
  - b) Уверете се, че средата, в която ще работите, има специално назначена вентилация.
  - v) Защитете носа и устата си със специална маска (фиг. 21).
- Не използвайте компресора, когато електрическият кабел или щепселът е повреден, и се обадете на упълномощен сервиз да ги подмени с оригинална част.
- Където компресорът е поставен върху повърхност, по-висока от пода, той трябва да бъде надеждно укрепен против падане по време на работа.
- Не поставяйте предмети или ръцете си в предпазните капаци, за да избегнете физическо нараняване и повреждане на компресора.
- Не използвайте компресора като инструмент за игра срещу хора, предмети или животни, за да предотвратите сериозна щета.
- Ако компресорът не се използва повече, винаги изваждайте щепсела от контакта.

- Винаги проверявайте дали за състен въздух се използват шлангове за състен въздух и са разчетени за максималното налягане, за което е регулиран компресорът. Не се опитвайте да поправяте шланга, ако е повреден.

## Електрическа безопасност

### Правила за заземяване

Този компресор трябва да бъде заземен, докато се използва, за да бъде защитен операторът срещу електрически удар. Компресорът е обезпечен с двужилен кабел плюс заземяване. Електрическото свързване трябва да бъде извършено от квалифициран техник. Ние препоръчваме никога да не се разглобява компресорът, нито да се правят каквито и да било други връзки в регулатора на налягане. Ремонтите трябва да се извършват от упълномощен сервиз или от други квалифицирани центрове.



*Никога не забравяйте, че заземителното жило е зеленият или жълто-зеленият проводник. Никога не свързвайте този зелен проводник към клемата под товар.*

Преди да подмените щепселът на захранването се уверете, че заземителният кабел свързан. Ако имате някакви съмнения, се обадете на квалифициран електротехник и проверете заземяването.

### Захранване

- Компресорът е снабден със захранващ кабел с щепсел Шуко. Той може да бъде свързан с всеки 230 В ~/50 Хц контакт Шуко, който е защитен с 16 А предпазител.
- Двигателят е снабден с превключвател за претоварване (15). Ако компресорът се претоварва, превключвателят за претоварване изключва оборудването автоматично, за да предпазва компресора от прегряване. Ако превключвателят за претоварване се задейства, изключете компресора с помощта на превключвателя ON/OFF (3) и изчакайте, докато компресорът изстине. След това натиснете

превключвателя за претоварване (15) и рестартирайте компресора.

- Дългите захранващи линии, удължителни кабели, кабелни макари и други подобни предизвикват падове на напрежението и може да възпрепятстват пускането на двигателя. не използвайте кабели, по-дълги от 10 м. Ферм съветва да се използва по-дълъг маркуч за въздух вместо тях.
- Пускането на двигателя може да бъде трудно в условия на температури под 0 °С.

## 3. ИЗПОЛЗВАНЕ



*Само за домашно ползване*

**NB:** Информацията, която ще намерите в настоящото ръководство, е написана с цел да помогне на оператора при използването и техническото обслужване на компресора. Някои илюстрации в това ръководство показват детайли, които може да се различават от тези на Вашия компресор.

### Инсталиране

След като сте извадили компресора от опаковката му (фиг. 1) и сте проверили дали той е в перфектно състояние, и сте отбелязали, че по време на транспорт не се е появила повреда, трябва да се извършат следните действия. Ако още не са монтирани, монтирайте гумената пета и колелата върху резервоара съгласно инструкциите, представени на фиг. 2. Поставете компресора върху равна повърхност или под максимален наклон от 100 (фиг.3), в добре вентилиран участък, защитен срещу атмосферно влияние и без взривоопасни обекти около него. Ако повърхността е наклонена и гладка, се уверете, че компресорът няма да се премести, когато работи. Ако повърхността е дъска или полица от библиотека, просто вземете мерки те да не могат да паднат, като ги укрепите надеждно. За правилна вентилация и ефективно охлаждане е важно компресорът да е разположен на най-малко 10 cm от стената (фиг. 4).



*Погрижете се компресорът да се транспортира по правилния начин, не го преобръщайте обратно и не го вдигайте с кука или въжета (фиг. 5-6).*



*Възелът дъно-цилиндър-подаваща тръба може да достигне високи температури, затова внимавайте, когато работите близо до тези части, и не ги докосвайте, за да избегнете изгаряния (фиг. 12-13).*

### Пълнене на компресора с масло.

Вашият компресор се доставя с масло, което е вече напълнено в картера.

Преди употреба свалете транспортната капачка на картера (12) и я заменете с редовната капачка за масло (фиг. 7).

Преди употреба се уверете, че нивото на маслото е достатъчно. Това може да се провери чрез проверка на прозорчето за проверка на маслото (13). Когато компресорът се разположи хоризонтално, нивото на маслото трябва да достигне червената маркировка.

### Поставяне на въздушните филтри.

Свалете транспортните капаци и ги сменете с доставените въздушни филтри, преди да използвате компресора.

### Пускане

- Проверете дали мрежовото напрежение отговаря на посоченото върху фирмената табелка с електрически данни (фиг. 10), допустимият диапазон на отклонение трябва да бъде в рамките на 5%.
- Натиснете ключа, намиращ се върху горната част, в положение "0" според типа регулатор на налягане, монтиран върху устройството (фиг. 11).
- Поставете щепсела в контакта (фиг. 9) и пуснете компресора посредством поставяне на ключа на регулатора на налягане в положение "1". Действието на компресора е напълно автоматично. Регулаторът на налягане ще спре компресора, когато бъде достигната максималната стойност, и ще го пуска, когато налягането спадне под минималната стойност. Обикновено разликата в налягането е 2 bar между максималната и минималната стойност. Например – Компресорът ще спира, когато достигне 8 bar (това е максималното работно налягане) и ще се пуска автоматично, когато налягането в резервоара е спаднало до 6 bar.

### Регулировка на работното налягане

#### Фиг. 14

Не е необходимо непрекъснато да се използва максималното работно налягане, често инструментите за сгъстен въздух изискват по-ниско налягане. Относно компресори, доставени с редуцир-вентил, е необходимо работното налягане да бъде настроено правилно.

Настройката на работното налягане е възможна посредством завъртане на кръглата ръчка върху редуцир-вентила.

- Завъртане по часовниковата стрелка ще повишава налягането.
- Завъртане обратно на часовниковата стрелка ще понижава налягането.

Компресорът има два манометъра и точк за свързване на въздушен шланг:

- Манометър (7): Налягането на този изход може да се регулира с помощта на редуцир-вентила(5).
- Манометър (8): налягане на резервоара

Съвети за точна настройка на регулирането на налягането:

- Въртете въртящото се копче (5) обратно на часовниковата стрелка, докато налягане се изпусне напълно
- Свържете пневматичния инструмент, който искате да използвате, с бързодействащ съединител (6)
- Пуснете въздуха за твърде кратко, така че манометърът (7) да покаже точното ниво на налягането
- Въртете въртящото се копче (5) по посока на часовниковата стрелка, докато манометърът (7) покаже нивото на налягане, което ви трябва
- Вашият пневматичен инструмент е вече готов за употреба.

Забележка: когато не свързвате пневматичен инструмент докато настройвате налягането, може да се случи така, че манометърът (7) да не реагира точно на пада на налягането

## 4. ТЕХНИЧЕСКО ОБСЛУЖВАНЕ



*Уверете се, че щепселът е изваден от мрежовото захранване, когато извършвате техническо обслужване по електродвигателя.*

Машините са създадени за продължителна експлоатация с минимално техническо обслужване. Непрекъснатата задоволителна работа зависи от правилните грижи за машините и редовното почистване. Преди да преди да предприемете каквато и да било намеса в компресора, моля, уверете се, че:

- Бутонът на превключвателя (3) е в положение „0“ и щепселът е изваден от захранващия контакт
- Регулаторът на налягане и превключвателите върху разпределителното табло са изключени в положение „0“.
- Налягането е напълно изпуснато от резервоара за въздух (двата манометъра трябва да показват 0 бара)

### Неизправна работа

Ако машината не работи правилно, по-долу са дадени няколко възможни причини и съответните решения:

### Загуба на въздух

- Може да бъде причинена от лошо уплътнение на съединение.
  - Проверете всички пневматични връзки чрез намокряне със сапунен воден разтвор (никога не използвайте разтвора близо до електрическите връзки)
  - Когато резервоарът е празен и се пълни. Потребителят може да чуе съскащ звук от регулатора на налягане. Той е обичаен и ще спре пред компресорът да достигне налягане 1,5 бара
  - Проверете дали вентилът за източване (14) е добре затворен

### Компресорът не се запуска

Ако пускането на компресора е трудно, проверете:

- дали напрежението на мрежовото захранване отговаря на това върху фирмената табелка (фиг. 10)
- дали не се използват удължителни кабели с неизправно жило или дължина
- дали експлоатационната среда не е твърде студена (под 00С)
- дали има електроснабдяване (правилно свързан щепсел, няма изгорели магнитоплнинни предпазители).
- дали четките въглеродните не са износени.

Внимавайте, когато в бутилката има сгъстен въздух, тъй като водата може да излезе с известна сила. Препоръчително налягане макс. 1-2 bar.

### Компресорът не спира

Ако компресорът не спира, когато е достигнато максималното налягане, предпазният клапан на резервоара ще се задейства. Необходимо е да се свържете с най-близкия оторизиран сервиз за ремонта. Ремонти и сервиз трябва да се извършват единствено от квалифициран техник или сервизен екип.

### Почистване

Почиствайте редовно корпуса на машината с мека кърпа, за предпочитане след всяко използване. Поддържайте вентилационните процепи чисти, без прах и нечистотии. Ако нечистотията не се отделя, използвайте мека кърпа, навлажнена със сапунена вода. Никога не използвайте разтворители като бензин, спирт, амонячна вода и др. Тези разтворители могат да повредят пластмасовите части.

### Източете резервоара

Сгъстяването на въздуха ще доведе до наличие на вода в резервоара. Редовно източвайте водата от резервоара, за да се предотврати корозия на резервоара (фиг. 16):

- Най-напред намалете налягането в резервоара до около 2 бара чрез свързване и задействане на пневматичен инструмент.

- След това бавно завъртете вентила за източване (10) в долната страна на резервоара в отворено положение.
- Така водата в резервоара ще изтече от него

### Почистете въздушния филтър

Препоръчва се смукателният филтър да се разглобява на всеки 50 работни часа и да се почиства филтриращият елемент посредством обдухване със сгъстен въздух (фиг. 15). Препоръчва се филтриращият елемент да се подменя най-малко веднъж годишно, ако компресорът работи в чиста среда; по-често – ако средата, в която е разположен компресорът, е запрашена.

### Смяна/доливане на масло

Компресорът се доставя със синтетично масло „SAE 10W30“. Препоръчва се да се смени напълно маслото в системата на помпата в рамките на първите 100 работни часа.

- Отвинтете пробката за източване (масломерното прозорче) (13) на капака на утайника, оставете да изтече всичкото масло и завинтете обратно пробката (фиг. 17).
- Налейте маслото през горния отвор на капака на утайника (фиг. 18), докато се достигне нивото, посочено на масломерното прозорче (13) (фиг. 8).

Проверявайте нивото на маслото в системата на помпата ежеседмично и доливайте, ако е необходимо. Синтетичното масло има предимството, че не губи своите характеристики нито през летните, нито през зимните периоди.



*Използваното масло не трябва да изхвърля в канализацията или в околната среда.*

За смяната на маслото трябва да се спазва таблицата по-долу.

Тип масло	Работни часове
Всесезонно масло SAE 10W30	100 или на 6 месеца

### Неизправности

Ако се появи неизправност, например след износване на някаква част, моля, влезте във връзка със сервиза, посочен върху гаранционната карта. На гърба на настоящото ръководство ще откриете перспективно изображение в разглобен вид, показващо частите, които могат да се заявяват.

## ОКОЛНА СРЕДА

За предпазване на уреда от повреда по време на транспорт, той се доставя в солидна опаковка, която се състои в по-голямата си част от материали, подлежащи на повторно използване. Поради това Ви умоляваме да се възползвате се от възможностите за рециклиране на опаковката.



*Неизправни и/или бракувани електрически или електронни уреди трябва да се събират на съответните пунктове за рециклиране.*

## ГАРАНЦИЯ

Гаранционните условия са изложени в отделно приложената гаранционна карта.

## OLEJOVÝ KOMPRESOR 1.5KS - 1100W - 24L

Čísla v následujícím textu se vztahují k obrázkům na straně 2 - 4.



*Před použitím stroje si pozorně přečtěte tento návod. Buďte si jisti, že víte, jak stroj funguje a jak jej ovládat. Údržbu stroje provádějte v souladu s instrukcemi, abyste zajistili jeho správnou činnost. Uschovejte tento manuál a přiloženou dokumentaci ke stroji.*

### Obsah

1. Detaily stroje
2. Bezpečnostní pokyny
3. Použití
4. Závady
5. Údržba

## 1. DETAILY STROJE

### Technické údaje

Napětí	230 V~
Frekvence	50 Hz
Kapacita	1.5 KS (1100 W)
Volnobežná rychlost	2850/min
Trída krytí	IP 20
Obsah nádrže	24 litru
Prívod vzduchu	155 l/min
Max. výstupní tlak	8.0 bar
Hmotnost	23 kg
Hladina akustického výkonu	93 dB (A)

Hodnota hladiny hluku může vzrůst z 1 na 10 dB(A) jako funkce prostředí, ve kterém bude kompresor nainstalován.

### Informace o výrobku

#### Obr. A

1. Kryt
2. Rukojeť
3. Spínač
4. Automatický vypínač
5. Regulátor tlaku
6. Rychlospojka (regulovaný tlak)

7. Tlakoměr (regulátor tlaku)
8. Tlakoměr (nádrž)
9. Pojistný ventil
10. Tlaková trubice
11. Vzduchový filtr
12. Mazací hlavice
13. Okénko pro kontrolu množství oleje
14. Vypouštěcí kohoutek
15. Ochrana proti přehřátí

## 2. BEZPEČNOSTNÍ POKYNY

### Význam symbolů



Označuje riziko zranění nebo usmrcení osob nebo poškození nástroje v případě nedodržení instrukcí uvedených v tomto návodu.



Označuje riziko elektrického šoku.



Provoz kompresoru je plně automatický. Regulátor tlaku zastaví kompresor, když se dosáhne maximální hodnota a znovu se spustí, když tlak klesne pod minimální hodnotu.



Na uších noste prostředky ochrany sluchu.



Hladina akustického výkonu

### Speciální bezpečnostní pokyny

- **Výstraha!** Kompresor se smí používat výhradně jen ve vhodných místnostech (s dobrým větráním a s teplotou místnosti v rozsahu od 0°C do +40°C).
- Doporučujeme používat kompresor s maximálním provozem 70% v jedné hodině při plném zatížení, aby stroj mohl dlouhodobě správně pracovat.
- Před odšroubováním spojů nádrže zkontrolujte, zda je nádrž úplně odtlakována.
- Je zakázáno vrtat nebo svářet díry anebo úmyslně deformovat nádrž stlačeného vzduchu.
- Na kompresoru neprovádějte žádné zásahy, než vytáhnete zástrčku ze zásuvky.
- Na kompresor nesměřujte proud vody nebo hořlavé kapaliny.



- Do blízkosti kompresoru nedávejte hořlavé předměty.
- Regulátor tlaku (3) během klidového času přepněte do polohy „0“ (vypnuto) (obr. 11).
- Proud vzduchu nemiřte proti lidem nebo zvířatům (obr. 20).
- Kompresor nepřevázejte s natlakovanou nádrží.
- Poznámka: některé části kompresoru jako je hlava nebo trubky mohou dosáhnout vysokých teplot. Těchto částí se nedotýkejte, abyste se nepopálil/a (obr. 12-13).
- Kompresor přepravujte po zvednutí nebo použitím speciálních úchytek a rukojetí (obr. 5-6).
- V provozní oblasti stroje se nesmí nacházet děti a zvířata.
- Pokud kompresor používáte k stříkání barev:
  - a) Nepracujte v uzavřených místnostech nebo v blízkosti otevřeného ohně.
  - b) Zabezpečte, aby pracoviště mělo dostatečnou ventilaci.
  - c) Nos a ústa si chraňte na to určenou maskou (obr. 21).
- Kompresor nepoužívejte, pokud je poškozen elektrický kabel nebo zástrčka. Požádejte autorizovaný servis o výměnu za originální náhradní díly.
- Pokud je kompresor umístěn na povrch vyšší než podlaha, musí být zabezpečen před spadnutím během provozu.
- Do ochranného krytu nevkládejte ruce ani žádné předměty, abyste se vyhnul/a zranění a poškození kompresoru.
- Kompresor nepoužívejte jako tupý nástroj proti osobám, předmětům nebo zvířatům, abyste nezpůsobil/a vážnou škodu.
- Pokud kompresor nebudete dál používat, vždy vytáhněte zástrčku ze zásuvky.
- Vždy se přesvědčte, že na stlačený vzduch se používají pneumatické hadice s maximálním tlakem přizpůsobeným kompresoru. Když jsou tyto hadice poškozené, nepokoušejte se je opravovat.

### Elektrická bezpečnost

#### Pokyny k uzemnění

Tento kompresor musí být během použití uzemněný, aby byla obsluha chráněna proti elektrickému šoku. Kompresor je vybaven

dvoužilovým kabelem plus uzemněním. Elektrickou přípojku musí udělat kvalifikovaný elektrikář. Doporučujeme kompresor nikdy nerozebírat ani neprovádět jiná zapojení regulátora tlaku. Opravy by měly provádět autorizované servisy nebo jiná kvalifikovaná střediska.



*Nezapomeňte, že uzemňovací kabel je zelený nebo žluto-zelený. Tento zelený kabel nikdy nezapájejte do koncovky pod proudem.*

Před výměnou napájecí zástrčky se přesvědčte, že je zapojený uzemňovací kabel. Pokud máte pochybnosti, zavolejte kvalifikovaného elektrikáře a nechejte si uzemnění zkontrolovat.

## 3. POUŽITÍ



*Pouze pro domácí použití*

**Poznámka:** Informace, jenž naleznete v tomto návodě, byly napsány, aby pomohly obsluze při použití a údržbě kompresoru. Některé ilustrace v tomto návodě zobrazují detaily, které se mohou lišit od vašeho kompresoru.

### Instalace

Po vyjmutí kompresoru z obalu (obr. 1) a zkontrolování, zda je v bezchybném stavu, a po zjištění, že během přepravy nedošlo k žádnému poškození, je třeba provést následující kroky. Pokud ještě uchycena kolečka a gumové nožičky, uchyťte je podle pokynů uvedených na obr. 2. Kompresor umístěte na rovný povrch nebo povrch s maximálním sklonem 10° (obr. 3), v dobře větrané místnosti, kde bude chráněn před povětrnostními vlivy a nebude v explozivním prostředí. Pokud je povrch nakloněný a hladký, přesvědčte se. Pokud je kompresor umístěn na desce nebo plošině skříň, řádně ho zabezpečte, aby nemohl spadnout. Kvůli správné ventilaci a účinnému chlazení je důležité, aby kompresor byl umístěn nejméně 100 cm od zdi (obr. 4).



*Zabezpečte, aby kompresor byl převážen v správné poloze, neotáčejte jej vzhůru nohama a nezvedejte jej pomocí háků nebo lan (obr. 5-6).*

### Doplňování oleje do kompresoru.

Váš kompresor je dodáván s olejem, který je již naplněn ve skříni kompresoru.

Před použitím sejměte ze skříně kompresoru (12) přepravní krytku a nahraďte ji správnou krytkou pro plnicí otvor (obr. 7).

Před použitím zkontrolujte, zda je v kompresoru dostatečné množství oleje. Při tomto úkonu používejte okénko pro kontrolu množství oleje (13). Je-li kompresor postaven ve vodorovné poloze, hladina oleje by měla dosahovat po červenou značku.

### Montáž vzduchových filtrů.

Před použitím kompresoru sejměte přepravní zátky a nahraďte je dodanými vzduchovými filtry.

### Spouštění

- Zkontrolujte, zda napětí ve vaší síti odpovídá hodnotě uvedené na elektrickém typovém štítku přístroje (obr. 10), povolená tolerance je 5%.
- Stiskněte vypínač umístěný na horní straně do polohy „0“ podle typu regulátoru tlaku upevněného na přístroji (obr. 11).
- Zástrčku vložte do zásuvky (obr. 9) a spusťte kompresor tím, že vypínač regulátoru tlaku dáte do polohy „I“. Provoz kompresoru je plně automatický. Regulátor tlaku zastaví kompresor, když se dosáhne maximální hodnota a znovu se spustí, když tlak klesne pod minimální hodnotu. Normálně je rozdíl tlaku přibližně 2 bar/29 psi mezi maximální a minimální hodnotou. Například: kompresor se zastaví, když dosáhne 8 bar (116 psi) (to je maximální provozní tlak) a automaticky se spustí, když tlak v nádrži klesne na 6 bar (87 psi).



*Souprava trubek hlava/válec/převod může dosáhnout vysokých teplot, takže buďte opatrný/á, když budete pracovat v blízkosti těchto částí a nedotýkejte se jich, abyste předešel/la popáleninám (obr. 12 - 13).*

### Nastavení provozního tlaku

#### Obr. 14

Není potřebné stále používat maximální provozní tlak, pneumatické nástroje často vyžadují nižší tlak. U kompresorů dodávaných s tlakovým redukčním ventilem je důležité řádně nastavit provozní tlak. Provozní tlak je možné nastavit použitím otočného knoflíku na redukčním ventilu.

- Otočením ve směru hodinových ručiček se tlak zvýší.
- Otočením proti směru hodinových ručiček se tlak sníží.

Kompresor má dva tlakoměry a připojovací body pro napojení vzduchové hadice:

- Tlakoměr (7): Tlak tohoto výstupu je možné regulovat pomocí redukčního ventilu(5).
- Tlakoměr (8): Ukazuje tlak v nádobě.

Pokyny pro přesné nastavení regulace tlaku:

- Otáčejte otočným regulátorem (5) proti směru pohybu hodinových ručiček, dokud nedojde k úplnému uvolnění tlaku.
- K rychlospojce (6) připojte pneumatické nářadí, které chcete použít.
- Proveďte krátké spuštění pneumatického nářadí tak, aby byla na ukazateli tlaku (7) zobrazena správná hodnota tlaku.
- Otáčejte otočným regulátorem (5) ve směru pohybu hodinových ručiček, dokud nebude na ukazateli tlaku (7) zobrazen požadovaný tlak.
- Nyní je vaše pneumatické nářadí připraveno k použití.

Poznámka: Nebude-li při seřizování tlaku ke kompresoru připojeno žádné pneumatické nářadí, může dojít k tomu, že ukazatel tlaku (7) nebude přesně reagovat na pokles tlaku.

## 4. ÚDRŽBA



*Provoz kompresoru je plně automatický. Regulátor tlaku zastaví kompresor, když se dosáhne maximální hodnota a znovu se spustí, když tlak klesne pod minimální hodnotu*

Nářadí firmy je konstruováno tak, že dokáže fungovat dlouho při minimálních nárocích na údržbu. Aby fungovalo stále dobře, je třeba mu

věnovat příslušnou péči a pravidelně je čistit. Před jakýmkoli zásahem do kompresoru se přesvědčte, že:

- Tlačítko spínače (3) je v poloze "0" a zástrčka napájecího kabelu je odpojena od síťové zásuvky.
- Ze zásobníku kompresoru je zcela uvolněn tlak (oba ukazatele musí zobrazovat hodnotu 0 bar).

### Ztráta vzduchu

- Může být způsobena špatným těsněním spoje.
  - *Všechny spoje týkající se vedení stlačeného vzduchu navlhčete mýdlovým roztokem a zkontrolujte jejich těsnost (nikdy nepoužívejte tento roztok v blízkosti elektrických zapojení)*
  - *Je-li zásobník kompresoru prázdný a je-li naplňován, uživatel může po stisknutí spínače slyšet zvláštní zvuk. To je normální a po dosažení tlaku 1,5 baru tento zvuk přestane.*
  - *Zkontrolujte, zda je výpustný ventil (14) řádně uzavřen.*

### Kompresor se nespustí

Pokud se kompresor těžko startuje, zkontrolujte:

- *zda napětí sítě odpovídá napětí uvedenému na typovém štítku (obr. 10)*
- *zda použité elektrické prodlužovací kabely mají správné jádro a délku*
- *zda provozní prostředí není příliš chladné (pod 0°C).*
- *zda je v jímce olej pro zabezpečení mazání (obr. 8)*
- *zda není přerušena dodávka elektrické energie (zástrčka je řádně zapojena, magneto-tepelné pojistky nejsou poškozeny).*
- *ať už uhlíky nejsou opotřebované.*

### Kompresor se nevyzne

Pokud se kompresor nevyzne po dosažení maximálního tlaku, aktivuje se bezpečnostní ventil nádrže. Je potřeba obrátit se na nejbližší autorizovaný servis.

### Čištění

Pravidelně, nejlépe po každém použití, čistěte měkkou tkaninou kryt náradí. Zvláště dbejte, aby se ve větracích otvorech nehromadil prach a nečistoty. Pokud nečistoty příliš lpí, použijte

měkkou tkaninu smočenou v mýdlové vodě. Rozpouštědla, jako je benzin, alkohol, čpavková voda apod., nikdy nepoužívejte; mohla by nalepat plastové díly.

### Vypuštění zásobníku

Stlačený vzduch bude způsobovat vytváření vody v zásobníku kompresoru. Proto vodu ze zásobníku kompresoru pravidelně vypouštějte, abyste zabránili vzniku koroze zásobníku (obr. 16):

- Připojením a použitím náradí poháněného stlačeným vzduchem nejdříve snižte tlak v zásobníku kompresoru na zhruba 2 bary.
- Potom pomalu otáčejte výpustným ventilem (10), který se nachází na spodní části zásobníku, aby došlo k jeho otevření.
- Nyní začne vytékat voda nahromaděná v zásobníku kompresoru.

Dávejte pozor, když je v láhvi stlačený vzduch, protože voda může vyjít s jistou silou. Doporučený tlak max. 1-2 bar.

### Vyčištění vzduchového filtru

Doporučuje se rozebrat nasávací filtr po každých 50 provozních hodinách a vyčistit těleso filtru pomocí stlačeného vzduchu (obr. 15). Doporučuje se vyměnit těleso filtru nejméně jednou ročně, pokud kompresor pracuje v čistém prostředí; častěji, pokud je prostředí, ve kterém je kompresor umístěn, prašné.

### Výměna/doplnění oleje

Kompresor se dodává se syntetickým olejem „SAE 10W30“. Doporučuje se olej čerpacího systému úplně vyměnit během prvních 100 provozních hodin.

- Odšroubujte vypouštěcí zátku (měřidlo) (13) na víku jímky, nechtejete vytéct veškerý olej a zástrčku našroubujte zpátky (obr. 17).
- Olej doplňte přes horní díru na víku jímky (obr. 18), dokud se nedosáhne hladina uvedená na měřidle (13) (obr. 8).



*Hladinu oleje čerpacího systému kontrolujte každý týden a v případě potřeby olej doplňte. Syntetický olej má výhodu, že neztrácí svoje vlastnosti ani v létě ani v zimě.*

Při výměně oleje dodržujte níže uvedenou tabulku:

Typ oleje	Provozní hodiny
Vícetupňového oleje SAE 10W30	100 nebo 12 měsíců

### Závady

Vznikne-li závada na některé součástce, například vlivem opotřebení, kontaktujte prosím servisní adresu uvedenou na záruční kartě. Na zadní straně návodu naleznete schematický nákres, které součástky lze objednat.

## ŽIVOTNÍ PROSTĚDÍ

Přístroj je dodáván v odolném balení, které zabraňuje jeho poškození během přepravy. Většinu z materiálů, které jsou na balení použity, lze recyklovat. Zbavujte se jich proto pouze na místech určených pro odpad příslušných látek.



*Vadný a nebo vyhozený elektrický či elektronický přístroj musí být dodán na příslušné recyklační míst.*

## ZÁRUKA

Záruční podmínky najdete v záručním listu za tímto návodem k použití.

## KOMPRESOR OLEJOWY 1.5HP - 1100W - 24L

Cyfy zamieszczone w poniższym tekście odnoszą się do rysunków na stronie 2 - 4.



*Przed uruchomieniem urządzenia należy uważnie przeczytać niniejszą instrukcję. Należy upewnić się, że w wystarczającym stopniu zapoznano się ze sposobem działania urządzenia oraz sposobem jego obsługi. Należy utrzymywać urządzenie zgodnie z instrukcją w celu zapewnienia właściwego funkcjonowania. Instrukcję wraz z załączoną dokumentacją należy przechowywać wraz z urządzeniem.*

### Spis treści

1. Elementy urządzenia
2. Zasady bezpieczeństwa
3. Użytkowanie
4. Nieprawidłowości
5. Konserwacja

## 1. ELEMENTY URZĄDZENIA

### Specyfikacja techniczna

Napięcie	230 V~
Częstotliwość	50 Hz
Pojemność	1.5 HP (1100 W)
Prędkość na biegu jałowym	2850/min
Stopień ochrony	IP 20
Pojemność zbiornika	24 litry
Pobór powietrza	155 l/min
Maks. ciśnienie wyjściowe	8.0 barów
Ciepota	23 kg
Poziom natężenia dźwięku	93 dB (A)

Poziom hałasu może wzrosnąć od 1 do 10 dB(A) jako funkcja warunków środowiskowych, w których zostanie umieszczony kompresor.

### Informacje o produkcie

#### Rys. A

1. Obudowa
2. Uchwyt
3. Przełącznik
4. Wylącznik automatyczny

5. Regulator ciśnienia
6. Szybkozłączka (ustawione ciśnienie)
7. Manometr (regulator ciśnienia)
8. Manometr (zbiornik)
9. Zawór bezpieczeństwa
10. Przewód ciśnieniowy
11. Filtr powietrza
12. Korek miski olejowej
13. Przeziernik kontrolny poziomu oleju
14. Kurek spustowy
15. Wylącznik przeciążeniowy

## 2. ZASADY BEZPIECZEŃSTWA

### Wyjaśnienie symboli



*Oznacza ryzyko możliwego urazu, utraty życia bądź uszkodzenia narzędzia w przypadku nie zastosowania się do poleceń w niniejszej instrukcji.*



*Działanie kompresora jest w pełni zautomatyzowane. Regulator ciśnienia zatrzyma kompresor, kiedy osiągnięta zostanie wartość maksymalna, a uruchomi ponownie po osiągnięciu wartości minimalnej ciśnienia.*



*Oznacza ryzyko porażenia prądem elektrycznym.*



*Noś naszki ochronne.*



*Poziom natężenia dźwięku*

### Szczegółowe zasady bezpieczeństwa

- **Ostrzeżenie!** Kompresor można używać wyłącznie w odpowiednich pomieszczeniach (z dobrym przepływem powietrza oraz temperaturą pomieszczenia od 0°C do +40°C).
- Przed odkręceniem i odłączeniem końcówek od zbiornika należy upewnić się, że zbiornik został całkowicie odpowietrzony.
- Zabrania się wiercenia otworów, spawania lub celowego zniekształcania zbiornika sprężonego powietrza.
- Nie dokonywać żadnych prac konserwacyjnych bez wcześniejszego wyjęcia wtyczki z gniazdka.

- Nie należy kierować na kompresor strumieni wody lub płynów łatwopalnych.
- Nie ustawiać przedmiotów łatwopalnych w bezpośrednim sąsiedztwie kompresora.
- Podczas przerw w pracy ustawić regulator (3) ciśnienia w położeniu "0" (OFF = WYŁ.) (rys. 11).
- Nigdy nie kierować strumienia powietrza na osoby lub zwierzęta (rys. 20).
- Nie transportować kompresora ze zbiornikiem wypełnionym sprężonym powietrzem.
- UWAGA: niektóre podzespoły kompresora, takie jak głowica i przewody przepustowe mogą osiągać wysokie temperatury. Dotknięcie tych elementów grozi poparzeniem (rys. 12-13).
- Do podniesienia kompresora używać specjalnych uchwytów i mocowań (rys. 5-6).
- Dzieci i zwierzęta nie powinny znajdować się w pobliżu urządzenia w trakcie jego pracy.
- Jeśli kompresor jest wykorzystywany do rozpylania farby:
  - a) nie należy przebywać w zamkniętym pomieszczeniu lub w pobliżu ognia.
  - b) upewnić się, że środowisko pracy jest dobrze wentylowane.
  - c) chronić nos i usta za pomocą maski (rys. 21).
- Nie używać kompresora, gdy uszkodzeniu uległ kabel zasilający lub wtyczka; wymiany uszkodzonego elementu może dokonać jedynie pracownik autoryzowanego serwisu.
- Jeżeli zachodzi konieczność umieszczenia kompresora na podwyższeniu, należy zadbać o to, aby nie spadł na ziemię po rozpoczęciu pracy.
- Nie wkładać żadnych przedmiotów lub rąk pod pokrywy zabezpieczające – grozi to uszkodzeniem ciała oraz samego kompresora.
- W celu uniknięcia poważnych uszkodzeń nie używać kompresora niezgodnie z jego przeznaczeniem w stosunku do ludzi, zwierząt i przedmiotów.
- Jeśli kompresor nie jest używany przez dłuższy okres czasu, należy wyjąć wtyczkę z gniazdka zasilającego.
- Upewnić się, że przewody przepustowe sprężonego powietrza są wykorzystywane ze sprężonym powietrzem (o czym świadczy maksymalna wartość ciśnienia dostosowana do ciśnienia samego kompresora). Nie naprawiać uszkodzonych przewodów samodzielnie.

## Bezpieczeństwo elektryczne

### Zasady uziemienia

Kompresor musi być uziemiony w trakcie pracy w celu ochrony użytkownika przed porażeniem prądem. Kompresor jest dostarczany wraz z dwużyłowym kablem z uziemieniem. Podłączenie do zasilania musi być wykonane przez wykwalifikowanego technika. Nie zaleca się rozkładania kompresora na części i podłączania dodatkowych elementów do regulatora ciśnienia. Naprawy powinny być wykonywane przez pracowników autoryzowanego serwisu lub profesjonalnego punktu napraw.



*Należy zapamiętać, że przewód uziemienia ma kolor zielony lub żółto-zielony. Nigdy nie podłączać zielonego przewodu do końcówki pod obciążeniem.*

Przed wymianą wtyczki upewnić się, że podłączono przewód uziemienia. W razie wątpliwości należy skontaktować się z wykwalifikowanym elektrykiem w celu dokonania kontroli stanu uziemienia.

### Zasilanie

- Sprężarka jest wyposażona w kabel zasilający z wtyczką zabezpieczającą przed porażeniem prądem. Wtyczkę można podłączyć do dowolnego gniazda zasilania 230 V~/50 Hz z takim zabezpieczeniem i bezpiecznikiem 16 A.
- Silnik jest wyposażony w wyłącznik przeciążeniowy (15). W razie przeciążenia sprężarki wyłącznik automatycznie wyłącza ją, w celu ochrony przed przegrzaniem. Jeśli uruchomi się wyłącznik przeciążeniowy, wyłącz sprężarkę włącznikiem (ON/OFF) (3) i poczekaj aż sprężarka ostygnie. Następnie naciśnij wyłącznik przeciążeniowy (15) i uruchom sprężarkę ponownie.
- Długie kable zasilające, przedłużacze, zwoje kabli itp. powodują spadek napięcia i mogą utrudniać rozruch silnika. Nie używaj przewodów o długości powyżej 10 m. Firm zaleca stosowanie zamiast tego dłuższych węży powietrznych.
- Rozruch silnika w temperaturze poniżej 0°C może być utrudniony.

### 3. UŻYTKOWANIE



*Tylko do użytku domowego*

**Uwaga:** Informacje zamieszczone w niniejszej instrukcji mają za zadanie ułatwienie użytkownikowi obsługi i konserwacji kompresora. Niektóre rysunki w niniejszej instrukcji mogą zawierać szczegóły budowy inne niż w rzeczywistości.

#### Instalacja

Po wyjęciu kompresora z opakowania (rys. 1), sprawdzeniu stanu urządzenia i upewnieniu się, że nie ma żadnych uszkodzeń powstałych w wyniku transportu, należy wykonać następujące czynności. Jeżeli nie zostały założone wcześniej, zamontować koła i gumową zatyczkę zbiornika zgodnie ze wskazówkami na rys. 2. Umieścić kompresor na płaskim podłożu, którego nachylenie nie przekracza  $10^\circ$  (rys. 3), w dobrze wentylowanym otoczeniu chronionym przed wpływem czynników atmosferycznych oraz z dala od substancji wybuchowych. W przypadku równego, nachylonego podłoża upewnić się, że po uruchomieniu kompresor nie będzie się przemieszczał. Jeżeli podstawę stanowi blat lub półka z książkami, należy je zabezpieczyć przed spadnięciem. W celu zapewnienia właściwej wentylacji i chłodzenia ważne jest, aby kompresor znajdował się w odległości co najmniej 100 cm od ściany (rys. 4).



*Upewnić się, że kompresor jest przenoszony we właściwy sposób - nie należy go przewracać i podnosić przy użyciu haków i lin (rys. 5-6).*

#### Nalewanie oleju do sprężarki.

Sprężarka jest dostarczana wraz z olejem umieszczonym w misce olejowej. Przed rozpoczęciem użytkowania zdejmij osłonę transportową z miski olejowej (12) i zastąp ją normalną pokrywką olejową (rys. 7). Przed użyciem sprawdź, czy poziom oleju jest odpowiedni. Można to sprawdzić, patrząc przez przeziernik kontrolny poziomu oleju (13). Kiedy sprężarka stoi poziomo, poziom oleju powinien sięgać do czerwonego oznaczenia.

#### Instalacja filtrów powietrza.

Zdejmij osłony transportowe i zastąp je dołączonymi do zestawu filtrami powietrza przed rozpoczęciem użytkowania sprężarki.

#### Rozpoczęcie pracy

- Upewnić się, że wartość napięcia w gniazdku odpowiada napięciu na tabliczce znamionowej urządzenia (rys. 10); dozwolony zakres tolerancji wynosi 5%.
- Ustawić przełącznik znajdujący się w górnej części w położeniu "0" zgodnie z typem regulatora ciśnienia zainstalowanego w urządzeniu (rys. 11).
- Włożyć wtyczkę do gniazdka (rys. 9) i uruchomić kompresor poprzez ustawienie przełącznika w położeniu "I". Działanie kompresora jest w pełni zautomatyzowane. Regulator ciśnienia zatrzyma kompresor, kiedy osiągnięta zostanie wartość maksymalna, a uruchomi ponownie po osiągnięciu wartości minimalnej ciśnienia. W normalnych warunkach różnica ciśnienia pomiędzy wartością maksymalną i minimalną wynosi ok. 2 bary/29 psi. Dla przykładu: kompresor wyłączy się po osiągnięciu 8 barów (116 psi) - jest to maksymalne ciśnienie robocze, a włączy ponownie w momencie, gdy ciśnienie spadnie do 6 barów (87 psi).



*Podzespoły głowicy/cylindra/przewodu przepustowego mogą osiągać wysokie temperatury - dotknięcie ich podczas pracy grozi poparzeniem (rys. 12 - 13).*

#### Regulacja ciśnienia roboczego

##### Rys. 14

Nie jest konieczne utrzymywanie maksymalnego ciśnienia roboczego - kompresory zazwyczaj potrzebują mniejszego ciśnienia. Jeśli chodzi o kompresory wyposażone w zawory redukcyjne ciśnienia, konieczne jest, aby właściwie dobrać ciśnienie robocze. Dobranie ciśnienia roboczego jest możliwe poprzez wykorzystanie pokrętła na zaworze redukcyjnym.

- Obrót pokrętła w kierunku zgodnym z ruchem wskazówek zegara spowoduje zwiększenie ciśnienia.
- Obrót pokrętła w kierunku przeciwnym do ruchu wskazówek zegara spowoduje zmniejszenie ciśnienia.

Kompresor ma dwa wskaźniki ciśnienia oraz punkt podłączeniowe do załączenia węża powietrza:

- Wskaźnik ciśnienia (7): Ciśnienie tego wyjścia można regulować za pomocą zaworu redukcyjnego(5).
- Wskaźnik ciśnienia (8): pokazuje ciśnienie w zbiorniku

Porady dotyczące dokładnej regulacji układu ustawiania ciśnienia:

- Przekręcaj pokrętkę (5) przeciwnie do wskazówek zegara, aż do całkowitego spuszczenia ciśnienia
- Podłącz narzędzie pneumatyczne, którego zamierzasz używać, do szybkozłącza (6)
- Włącz na chwilę przepływ powietrza, tak aby manometr (7) pokazał odpowiedni poziom ciśnienia
- Przekręcaj pokrętkę (5) zgodnie ze wskazówkami zegara, aż manometr (7) pokaże wymagany poziom ciśnienia
- Narzędzie pneumatyczne jest gotowe do użytku.

Uwaga: kiedy podczas regulacji ciśnienia nie jest podłączone narzędzie pneumatyczne, manometr (7) może nie wskazywać poprawnie spadku ciśnienia.

## 4. KONSERWACJA



*Działanie kompresora jest w pełni zautomatyzowane. Regulator ciśnienia zatrzyma kompresor, kiedy osiągnięta zostanie wartość maksymalna, a uruchomi ponownie po osiągnięciu wartości minimalnej ciśnienia*

Urządzenia zaprojektowano tak, aby działały bezproblemowo przez długi czas i wymagały konserwacji jedynie w niewielkim zakresie. Stałe poprawne działanie urządzenia zależy od jego właściwej konserwacji i regularnego czyszczenia. Przed rozpoczęciem jakichkolwiek prac konserwacyjnych należy upewnić się, że:

- Przełącznik (3) znajduje się w położeniu "0" i wtyczka zasilania jest wyjęta z gniazdka
- Zbiornik powietrza jest całkowicie opróżniony (oba manometry muszą wskazywać ciśnienie 0 barów w zbiorniku)

### Ubytki powietrza

- Mogą być spowodowane złym uszczelnieniem w miejscu podłączenia.
- *Sprawdź wszystkie połączenia powietrzne, nawilżając je mydlinami (nigdy nie stosuj tego rozwiązania w pobliżu złączy elektrycznych)*
- *Kiedy zbiornik jest pusty i trwa jego napełnianie. Użytkownik może słyszeć odgłos syczenia obok przełącznika ciśnienia. To normalne zjawisko, które zniknie przed osiągnięciem przez sprężarkę ciśnienia 1,5 bara*
- *Sprawdź, czy zawór spustowy (14) jest dobrze zamknięty*

### Nie można uruchomić kompresora

W przypadku trudności z uruchomieniem kompresora sprawdzić:

- *Czy wartość napięcia w gniazdku odpowiada napięciu na tabliczce znamionowej urządzenia (rys. 10)*
- *Czy nie nastąpiło uszkodzenie żyły kabla używanego przedłużacza.*
- *Czy w środowisku pracy nie panuje zbyt niska temperatura (poniżej 0°C).*
- *Czy w misce znajduje się olej zapewniający smarowanie (rys. 8)*
- *Czy jest zasilanie (właściwie włożona wtyczka, sprawny wyłącznik magnetotermiczny).*
- *Czy szczotki węglowe nie są zużyte.*

Kompresor nie jest wyłączany automatycznie. Jeśli po osiągnięciu maksymalnego ciśnienia kompresor nie jest wyłączany automatycznie, uruchomiony zostanie zawór bezpieczeństwa. Konieczny będzie kontakt z najbliższym autoryzowanym punktem serwisowym.

### Czyszczenie

Czyść obudowę urządzenia regularnie przy użyciu miękkiej tkaniny, najlepiej po każdym użyciu. Utrzymuj szczeliny wentylacyjne wolne od kurzu i brudu. W przypadku wyjątkowo uciążliwych zabrudzeń użyj miękkiej szmatki zwilżonej wodą z mydłem. Pod żadnym pozorem nie używaj rozpuszczalników, takich jak benzyna, alkohol, woda z amoniakiem itp., gdyż takie substancje mogą uszkodzić elementy plastikowe.



### Opróżnij zbiornik

Sprężanie powietrza powoduje gromadzenie się wody w zbiorniku. Regularnie spuszczać wodę ze zbiornika, aby zapobiec jego korozji (rys. 16):

- Najpierw obniż ciśnienie w zbiorniku do około 2 barów, podłączając i uruchamiając narzędzie pneumatyczne.
- Następnie powoli przekręcaj i otwieraj zawór spustowy (10) w dolnej części zbiornika
- Woda zgromadzona w zbiorniku zacznie z niego wyciekać

W przypadku gdy w butli znajduje się sprężone powietrze, należy zachować wzmoczoną ostrożność – wydostanie się wody może mieć gwałtowny przebieg. Zalecane ciśnienie maksymalne: 1-2 bary

### Wyczyść filtr powietrza

Zaleca się rozebranie filtra próżniowego po każdym 50 godzinach pracy i oczyszczenie wkładu filtra za pomocą sprężonego powietrza (rys. 15). Zaleca się wymianę wkładu filtra co najmniej raz w roku, jeżeli kompresor jest używany w czystym środowisku pracy lub częściej w przypadku, gdy środowisko pracy jest zapyłone.



*Woda usuwana z kompresora olejowego nie powinna przedostać się do kanalizacji lub środowiska, ponieważ zawiera olej.*

### Wymiana/uzupełnianie oleju

Kompresor jest dostarczany wraz z olejem syntetycznym "SAE 10W30". Zaleca się wymianę całego oleju w misce w ciągu pierwszych 100 godzin pracy.

- Odkręcić zatyczkę korka miski olejowej (wskaźnik (13)), uwolnić olej, po czym z powrotem zakręcić zatyczkę (rys. 17).
- Nowy olej wlać przez górny otwór zbiornika (rys. 18) do wysokości zaznaczonej na wskaźniku (13) (rys. 8).

Raz w tygodniu sprawdzić poziom oleju w układzie pompy, a w razie konieczności uzupełnić go. Olej syntetyczny ma tę zaletę, że nie zmienia swoich właściwości niezależnie od pory roku.



*Nie pozwolić, by zużyty olej przedostał się do kanalizacji lub środowiska.*

Przy wymianie oleju mieć na uwadze poniższą tabelę.

Rodzaj oleju	Liczba godzin pracy
Olej uniwersalny SAE 10W30	100 lub dwunastu miesiącach

### Awarie

W przypadku wystąpienia awarii (n.p. zużycie części) należy skontaktować się z punktem serwisowym – adresy punktów serwisowych znajdują się na karcie gwarancyjnej. Na końcu niniejszej instrukcji zamieszczony został schemat części zamiennych, które mogą być zamawiane.

## OCHRONA ŚRODOWISKA

Aby zapobiec uszkodzeniom w czasie transportu, urządzenie dostarczane jest w sztywnym opakowaniu składającym się głównie z materiałów nadających się do ponownego przetworzenia. Prosimy o skorzystanie z możliwości ponownego przetworzenia opakowania.



*Uszkodzone oraz /lub wybrakowane urządzenie elektryczne lub elektroniczne musi być utylizowane w odpowiedni sposób.*

## GWARANCJA

Prosimy o zapoznanie się z warunkami gwarancji przedstawionymi na karcie gwarancyjnej znajdującej się na końcu niniejszej instrukcji obsługi.

## KOMPRESORIUS 1.5HP - 1100W - 24L

Skaiciai šiame tekste atspindi paveikslėlius puslapiuose 2 - 4.



*Įdėmiai perskaitykite naudojimo instrukcijas prieš naudojant šį įrenginį. Susipažinkite su esminėmis funkcijomis bei darbo būdais. Prižiūrėkite įrenginį remiantis instrukcijomis, kad užtikrinti jo kokybišką veikimą. Naudojimo instrukcijos bei papildomi dokumentai privalo būti laikomi šalia įrenginio.*

### Turinis

1. Įrenginio aprašymas
2. Saugumo instrukcijos
3. Naudojimas
4. Priežiūra

## 1. KOMPRESORIAUS APRĄŠYMAS

### Techniniai parametrai

Įtampa	230 V~
Dažnis	50 Hz
Talpa	1.5 hp (1100 W)
Tuščiąja eiga	2850/min
Klasė IP	IP 20
Bako talpa	24 litrai
Oro įsiurbimas	155 l/min
Maks. Išleidimo slėgis	8.0 Bar
Svoris	23 kg
Triukšmo lygis Bar	93 dB (A)

Triukšmo lygis gali pakilti nuo 1 iki 10 dB(A) atsižvelgiant į aplinką, kurioje įdiegtas kompresorius.

### Informacija apie gaminį

#### Fig. A

1. Dangtis
2. Rankena
3. Jungiklis
4. Automatinis sustabdymas
5. Slėgio reguliatorius

6. Greitasis sukabinėtojas (reguliuojantis išeinamąjį slėgį)
7. Slėgio matuoklis (slėgio reguliatorius)
8. Slėgio matuoklis (bakas)
9. Apsauginis vožtuvas
10. Slėgio vamzdis
11. Oro filtras
12. Alyvos dangtelis
13. Alyvos lygiui stebėti skirtas stiklas
14. Išleidimo čiupas
15. Perkrovimo jungiklis

## 2. SAUGUMO INSTRUKCIJOS

### Simbolių paaiškinimas



*Sumažina susižeidimo, gyvybės praradimo ar instrumento pažeidimo riziką kuomet nebuvo apžvelgta naudojimosi instrukcija.*



*Elektros šoko rizika.*



**Dėmesio:** *Elektros srovės nutūkimo ar staigaus perkrovimo atveju, kompresorius gali užsivesti automatiškai*



*Dėvėkite ausų apsaugą.*



*Triukšmo lygis*

### Specialios saugumo instrukcijos

- Įspėjimas! Kompresorius privalo būti naudojamas atitinkamose patalpose ( su gera ventilacija ir tinkama aplinkos temperatūra nuo 0°C iki +40°C).
- Prieš atsukant sujungimus su baku, Įsitinkite, kad bako slėgis pilnai sumažintas
- Ant suslėginto oro bako draudžiama daryti skylę, virinti ar deformuoti.
- Nieko nedarykite ant kompresoriaus prieš tai neištraukus laido iš maitinimo.
- Netaikykite vandens purkštukų ar purkštukų su degiaisiais skysčiais į kompresorių.
- Nestatykite lengvai užsidegančių objektų šalia kompresoriaus.
- Perjunkite jungiklį (3) į poziciją "0" (OFF) kuomet nenaudojama. (fig. 11)
- Niekuomet netaikykite oro purkštukų į žmones ar gyvūnus (fig. 20).

- Nemėginkite perkelti kompresoriaus kuomet bakas suslėgtas
- N.B.: Kai kurios kompresoriaus dalys kaip galva ar pereinamieji vamzdžiai gali įkaisti. Nelieskite jų, kad išvengti nudegimo (fig. 12-13).
- Perkelkite kompresorių jį pakėlus arba naudojant specialias rankenas. (fig. 5-6).
- Vaikai ir gyvūnai privalo laikytis atokiau nuo darbo vietos, kur veikia įrenginys.
- Jeigu naudojate kompresorių, kad purkšti dažus:
  - a) Nedirbkite užtvortoje patalpoje ar šalia atviros liepsnos.
  - b) Įsitikinkite, kad jūsų darbo aplinkoje įdiegta ventiliacija.
  - c) Apsaugokite savo nosį bei burną, dėvėkite kaukę (fig. 21).
- Nenaudokite kompresoriaus kuomet elektros laidas ar kištukas yra pažeisti. Kreipkitės į autorizuotą aptarnavimo tarnybą, kad pakeistų originalia detales.
- Kuomet kompresorius pastatytas ant aukštesnio paviršiaus nei grindys, jis privalo būti tvirtinamas, kad išvengti nukritimo darbo metu.
- Nekiškite daiktų ar savo rankų į apsauginę dangą, kad išvengti sužalojimų ir žalos kompresoriui.
- Nenaudokite kompresoriaus kaip buko įrankio prieš žmones, daiktus ar gyvūnus, kad išvengti rimtų sužalojimų.
- Jeigu kompresorius nenaudojamas, visuomet ištraukite kištuką iš maitinimo.
- Visuomet įsitikinkite, kad suslėgta oro žarna yra naudojama suslėgtam orui, kuris yra charakterizuotas maksimaliu slėgiu, atitinkančiu kompresorių. Jeigu žarna sugedo, nemėginkite pataisyti.

## Elektros sauga

### Įžeminimo nuostatos

Šis kompresorius privalo būti įžemintas veikimo metu, kad apsaugoti nuo elektros šoko. Šis kompresorius teikiamas su dviejų gijų įžeminamam kabeliu. Elektros sujungimą privalo atlikti kvalifikuotas elektrikas. Mes rekomenduojame niekada neatjunginėti kompresoriaus ir nieko nejungti prie slėgio regulatoriaus. Taisymsus privalo atlikti autorizuota aptarnavimo tarnyba arba kvalifikuoto centro darbuotojai.



*Niekuomet nepamirškite, kad įžeminimo gija yra žalias arba geltonas/žalias laidas. Niekada neįjunkite šio žalio laido prie gnybto apkrovos metu.*

Prieš pakeičiant maitinimo kištuką, įsitikinkite, kad įžemintas kabelis pajungtas. Jeigu abejojate, prašome kreiptis į kvalifikuotą elektriką, kad patikrintų įžeminimą

### Maitinimo šaltinis

- Kompresorius pasižymi maitinimo laidu su apsaugotu nuo elektros šoko kištuku. Jis gali būti jungiamas prie bet kurio 230V~/50Hz nuo šoko apsaugoto lizdo su 16A saugikliu.
- Motore įrengtas perkrovimo jungiklis (15). Jeigu kompresorius perkraunamas, perkrovimo jungiklis automatiškai išjungia įrenginį, kad apsaugoti kompresorių nuo perdegimo. Jeigu perkrovimo jungiklis šokteli, išjunkite kompresorių naudojant jungiklius ON/OFF(3) ir luktelkite kol kompresorius atvės. Tuomet paspauskite perkrovimo jungiklį (15) ir perkraukite kompresorių.
- Ilgi maitinimo kabeliai, prailgintuvai, ritės ir pan. įtakoja įtampos kritimą ir gali kliudyti užvesti motorą. Nenaudokite ilgesnių kabelių nei 10m. Vietoj to, Ferm pataria naudoti ilgesnes oro žarnas.
- Temperatūrai nukritus žemiau nei 0C, užvesti variklį gali būti sunkiau.

## 3. NAUDOJIMAS



*Naudoti tik uždaroje patalpoje*

NB: Informacija šiame vadove buvo parašyta, kad pagelbėti vartotojui naudojant bei prižiūrint šį kompresorių. Detalės kai kuriose šio vadovo iliustracijose gali skirtis nuo tų, kompresoriuje.

### Instaliacija

Ištraukus kompresorių iš pakuotės (fig. 1) bei įsitikinus, kad jis idealioje būklėje bei patikrinus ar pristatymo metu niekas nebuvo pažeista, sekantys veiksmai privalo būti atlikti. Jeigu dar nepritvirtintos, pritvirtinkite gumines kojeles bei ratukus ant bako remiantis instrukcijomis fig.2.

Pastatykite kompresorių ant lygaus paviršiaus arba palenkus  $10^\circ$  (fig.3), gerai vėdinamoje vietoje, apsaugotoje nuo atmosferinių faktorių, kur nėra sprogstamųjų medžiagų. Jeigu paviršius slidus ar palinkęs, įsitikinkite, kad kompresorius nejudės darbo metu. Jeigu paviršius yra lenta arba knygų lentyna, įsitikinkite, kad nieks neužkris ant kompresoriaus. Tam, kad užtikrinti kokybišką vėdinimą bei efektyvų aušinimą, svarbu, kad kompresorius būtų pastatytas mažiausiai 100 cm nuo sienos (fig.4).



*Įsitikinkite, kad kompresorius perstatomas teisingu būdu, neverskite jo aukštyn kojom ir nekelkite jo su kabliais ar virvėmis (fig. 5-6).*

### Alyvos pylimas į kompresorių.

Jūsų kompresorius pristatytas su alyva, kuri yra karteryje. Prieš naudojant, pašalinkite dangtelį ant karterio (12), ir pakeiskite jį paprastu alyvos dangteliu (fig 7). Prieš naudojant, įsitikinkite, kad alyvos lygis pakankamas. Tai galima padaryti pažūrėjus pro alyvos tikrinimo stiklą (13). Kuomet kompresorius statomas horizontaliai, alyvos lygis pasieks raudoną žymėjimą.

### Oro filtrų instaliacija.

Pašalinkite pristatymo dangčius ir pakeiskite juos pristatytais oro filtrais prieš naudojant kompresorių.

### Pradedant

- Patikrinkite ar maitinimo įtampa sutampa su ta, kuri nurodyta ant elektros parametrų lentelės (fig. 10), Leidžiamas diapazonas privalo būti apie 5%.
- Paspauskite jungiklį (3) kuris randasi ant viršutinės dalies į poziciją "0" remiantis slėgio reguliatoriaus tipu ant įrenginio (fig. 11).
- Įstatykite kištuką į maitinimo lizdą (fig.9) ir užveskite kompresorių patraukdami slėgio reguliatoriaus jungiklį (3) į poziciją „I“. Kompresoriaus funkcionavimas yra automatinis. Slėgio reguliatorius sustabdys kompresorių kuomet maksimumas reikšmių bus pasiektas ir užveskite kuomet slėgis nukris žemiau minimalios reikšmės. Paprastai, skirtumas tarp slėgio yra maždaug 2 Bar/29 psi tarp maksimalios ir minimalios reikšmės. Pavyzdžiui – Kompresorius sustos kuomet

pasieks 8 Bar (116 psi) (tai yra maksimali darbo reikšmė) ir vėl automatiškai užsives kuomet slėgis bako viduje nukris iki 6 Bar (87 psi).



*Galva/cilindras/transmisijos vamzdžio sujungimas gali įkaisti taigi būkite atsargūs kuomet dirbate šalia šių dalių ir nelieskite jų, kad išvengti nudegimo (fig. 12 - 13).*

### Darbinio slėgio nustatymas

#### Fig. 14

Nėra būtinybės tęstinai naudoti maksimalų darbo slėgį, suslėgti darbo įrankiai dažniausiai reikalauja žemesnio slėgio. Turint omenyje, kad kompresoriuje įrengtas slėgį mažinantis vožtuvas, yra būtina teisingai nustatyti darbinį slėgį. Nustatyti darbinį slėgį galima pasukus rankeną (5) ant vožtuvo.

- Pasukus pagal laikrodžio rodyklę, slėgis padidės.
- Pasukus prieš laikrodžio rodyklę, slėgis pamažės.

Kompresoriuje įrengti du slėgio matuokliai ir viena vieta, kad prijungti oro žarną:

- Slėgio matuoklis (7): šios angos slėgis gali būti reguliuojamas redukcinio vožtuvo pagalba (5).
- Slėgio matuoklis (8): bako slėgis

Patarimai kaip teisingai nustatyti slėgį:

- Pasukite rankeną (5) prieš laikrodžio rodyklę kol slėgis bus pilnai išleistas
- Pajunkite norimą oro įrankį prie greitojo sukabinėtojo (6)
- Trumpam aktyvuokite oro įrankį, kad slėgio matuoklis (7) parodytų teisingą slėgio lygį
- Pasukite rankeną (5) pagal laikrodžio rodyklę kol slėgio matuoklis (7) parodys reikiamą slėgio lygį
- Jūsų oro įrankis paruoštas naudojimui.

Pastaba: Kuomet nepajunginėjate orinio įrankio kol nustatinėjant slėgį, gal būt slėgio matuoklis (7) netinkamai reaguoja į slėgio kritimą.

## 4. PRIEŽIŪRA



*Kuomet atliekate variklio apžiūrą, įsitikinkite, kad kištukas ištrauktas iš maitinimo.*

Įrenginys buvo sukurtas, kad ilgą laiką tinkamai veiktų ir reikalautų minimalios priežiūros. Patenkinamo veikimo tęstinumas priklauso nuo tinkamos įrenginio priežiūros bei reguliaraus valymo. Prieš naudojant kompresorių, įsitikinkite, kad:

- Jungiklio mygtukas yra pozicijoje „0“ ir maitinimo kištukas pašalintas iš maitinimo lizdo
- Oro bako sumažintas slėgis (abu slėgio matuokliai privalo rodyti 0 Bar)

### Sutrikimas

Jeigu įrenginys ne tinkamai funkcionuoja, keletas galimų priežasčių bei sprendimų yra duoti apačioje:

### Nėra oro

- Gali sukelti nesandarus sujungimas.
- Patikrinkite visus oro sujungimus juos sušlapinant su muilinu vandeniu (niekuomet to nedarykite šalia elektros sujungimų)
- Kuomet bakas yra tuščias ir yra pildomas. Naudotojas gali išgirsti šnypštimą kurį sukelia slėgio jungiklis. Tai normalu ir nustos prieš kompresoriui pasiekiant 1.5 bar
- Patikrinkite ar siurbimo čiaupas ( 14 ) sandariai užsuktas

### Kompresorius neužsiveda

Jeigu kompresorius neužsiveda, patikrinkite:

- *ar maitinimo įtampa sutampa su ta, kuri ant parametrų lentelės (fig. 10)*
- *Gal būt elektriniai prailgintuvai naudojami su netinkama gija ar ilgiu.*
- *Ar darbo aplinka per šalta (žemiau 0°C).*
- *Ar yra elektros šaltinis (kištukas teisingai prijungtas, saugikliai nesugedę)*
- *Ar angliniai šepetėliai nesusidėvi.*

### Kompresorius neišsijungia

Jeigu kompresorius neišsijungia pasiekus maksimalų slėgį, bako saugumo vožtuvus bus aktyvuotas. Yra būtina kreiptis į arčiausią autorizuotą aptarnavimo tarnybą, kad pataisytų.



*Taisymsus bei priežiūros darbus privalo atlikti kvalifikuotas meistras arba aptarnavimo įmonė.*

### Valymas

Reguliariai valykite įrenginio paviršių su minkštu audiniu, pageidautina po kiekvieno naudojimo. Ventilaciines angas derėtų išvalyti, apsaugoti nuo

dulkių bei purvo. Jeigu purvo nepavyksta išvalyti, naudokite drėgną, muiluotą audinį. Niekuomet nenaudokite tokių medžiagų kaip benzinas, amoniakas ir pan. Šios medžiagos gali pažeisti plastmasines dalis.

### Išsiurbkite baką

Oro siurbimas sudarys vandenį bako. Reguliariai išsiurbkite vandenį iš bako, kad išvengtų korozijos (fig 16):

- Iš pradžių sumažinkite slėgį bako iki 2 bar. Tai padarysite prijungus bei aktyvavus orinį įrankį
- Tuomet lėtai pasukite siurbimo čiaupą (14) ant apatinės atidaryto bako pusės .
- Dabar vanduo ištekės iš bako

Išlikite budrus kuomet suslėgtas oras yra bako, nes vanduo gali išlėkti su jėga.

Rekomenduojamas maksimalus slėgis 1-2 Bar.

### Išvalykite oro filtrą

Rekomenduojama atjungti siurbimo filtrą kas 50 darbo valandų ir išvalyti filtrą prapučiant jį suslėgtu oru (fig. 15). Rekomenduojama filtro elementą keisti bent jau kartą per metus jeigu kompresorius naudojamas švarioje aplinkoje; dažniau jeigu aplinka, kurioje naudojamas kompresorius yra kupina dulkių.

### Alyvos keitimas/užpylimas

Į kompresorių pilama sintetinė alyva "SAE 10W30". Rekomenduojama pilnai pakeisti siurblio alyvą po 100 valandų naudojimo.

- Atsukite siurbimo kištuką (matuoklis) (13) ant karterio dangčio, leiskite visai alyvai nutekėti ir užsukite kištuką atgal (fig. 17).
- Užpildykite alyvą per viršutinę dangčio skylę (fig.18) Iki tol kol lygis nurodytas matuoklyje (13) (fig. 8) bus pasiektas.



*Kiekvieną savaitę tikrinkite siurblio sistemoje patikrinkite alyvos lygį ir jeigu būtina – pripildykite. Sintetinė alyva pasižymi privalumu, ji nepraranda savo savybių, ar vasaros ar žiemos metu.*

Keičiant alyvą, derėtų atsižvelgti į lentelę apačioje.

Rūšis	Darbo valandos
Universali alyva SAE 10W30	100 ar 6 mėnesiai

**Defektaī**

Atsīradus gedīmui, pvz.: po detalēs susīdēvējīmo, prasōme kreīptīs ī servīsā, kurīo adresās ant garantīnīo talōno. Šīo vadovo gale jūs rasīte platesnī katalogā su detalēmīs, kurīās galīte ūzsisakytī.

**APLINKA**

Kad īšvengtī pažeīdīmū prīstatymo metu, prīetaīs prīstatomas tvīrtoje pakuoēje, kurīā sudaro daugīakartīnīo naudojīmo medžiagos. Turēkīte omeny, kad galīte pakartotīnai panaudoti pakuoēj.



*Sugeēēs īr/ar īšmestas elektronīsīs prīetaīs prīvalo būti prīstatytas ī atītīnkamas vīetas.*

**GARANTIJA**

Garantījos sālygas galīte rasti ant atskīro garantīnīo talōno.

**KOMPRESORS 1.5HP - 1100W - 24L**

Skaitījī zemāk redzamajā tekstā atbīst attēlēm 2 - 4.lpp.



*Pīrms šīs īerīces īzmantošanas ūzmaņģī īzlasīet līetošanas īnstrukcīju. Īepazīstīeties ar tās funkcījām un darbības pamatēm. Īzmantojiet īerģī kā norādģts īnstrukcģjā, ļai nodrošģnātu, ka tā vģenmēr darbojas pareģzi. Īietošanas īnstrukcģjas un tām pģvģenoto dokumentācģju jģglabā īerģces tuvumā.*

**Saturs**

1. Mašģnas detaļās
2. Drošģbas norādģjumi
3. Īzmantošana
4. Apkope

**1. MAŠģNAS DETALĀS****Tehniskās specīfģkācģjas**

Sprģegums	230 V~
Frekvence	50 Hz
Motora jauda	1.5 hp (1100 W)
Tukšģgaitas ātrums	2850/min
IP aizsardģības klase	IP 20
Tvertnes īetģlpģba	24 lģtri
Gaisa īeplģde	155 l/min
Maksimāļais īzplģdes spīedģns	8.0 Bar
Svars	23 kg
Skaņas jaudas lģmenģs	93 dB (A)

Atkarģbā no vģdes, kurā tģks ūzstādģts un darbosģes kompresors, skaņas lģmenģs var svārstģties no 1 līdz pat 10 db(A).

**Produkta īnformācģja****Att. A**

1. Vāks
2. Rokturģs
3. Slēdzģs
4. Automātģskā darbģbas apturēšana
5. Spīedģena regulators
6. Ātraģs savģenotāģs (ģzplģdes spīedģena regulators)

7. Manometrs (spiediena regulators)
8. Manometrs (tvertne)
9. Drošības ventilis
10. Spiediena caurule
11. Gaisa filtrs
12. Eļļas vāciņš
13. Caurspīdīgais eļļas līmeņa pārbaudes vārpsts
14. Drenāžas krāns
15. Pārslodzes slēdzis

## 2. DROŠĪBAS NORĀDĪJUMI

### Simbolu skaidrojums



*Norāda, ka pastāv iespēja gūt traumu, zaudēt dzīvību vai sabojāt ierīci, ja netiek ievēroti šīs rokasgrāmatas norādījumi.*



*Elektriskās strāvas trieciena risks.*



**Uzmanību:** elektroapgādes pārtraukumu gadījumā kompresors var ieslēgties automātiski, pēc tam veicot pāriestatīšanu.



*Lietojiet ausu aizsargus.*



*Skaņas jaudas līmenis*

### Īpaši drošības norādījumi

- Brīdinājums! Kompresoru var izmantot tikai tam piemērotās telpās (ar labu ventilāciju un vides temperatūru no 0° C līdz + 40 °C).
- Pirms tiek atskrūvēti tvertnes savienojumi, Pārbaudiet, vai no tvertnes ir izlaists spiediens.
- Ir aizliegts veidot caurumus, šuves vai ar nolūku mainīt spasiestā gaisa tvertni.
- Neveiciet nekādas darbības ar kompresoru, pirms neesat atvienojuši kontaktdakšu no kontaktlīgšanas.
- Nevērsiet ūdens vai uzliesmojošu šķidrumu strūklu pret kompresoru.
- Nenovietojiet kompresora tuvumā uzliesmojošus priekšmetus.
- Pārslēdziet slēdzi (3) pozīcijā "0" (OFF) uz aiztures laiku (att. 11).
- Nekad nevērsiet gaisa strūklu pret cilvēkiem vai dzīvniekiem (att. 20).
- Nepārvadājiet kompresoru, ja tvertne atrodas zem spiediena.

- N.B: dažas kompresora daļas kā, piemēram, galviņa un padeve pa caurulēm var sasniegt augstu temperatūru. Lai izvairītos no apdegumiem, nepieskarieties šīm detaļām (att. 12-13).
- Pārvietojiet kompresoru, to paceļot vai izmantojot speciālus rokturus vai osas (att. 5-6).
- Bērniem un dzīvniekiem ir jāatrodas pēc iespējas tālāk no mašīnas darbības vietas.
- Ja izmantojat kompresoru krāsas izsmidzināšanai:
  - a) Nestrādājiet slēgtās telpās vai atklātās liesmas tuvumā.
  - b) Pārliedzieties, ka vidē, kurā strādāsit, ir ierīkota speciāla ventilācija.
  - c) Aizsargājiet savu degunu un muti ar speciālu masku (att. 21).
- Neizmantojiet kompresoru, ja elektriskais kabelis vai kontaktdakša ir bojāta, un palūdziet pilnvaroto atbalsta dienesta darbinieku aizstāt to ar oriģinālo detaļu.
- Ja kompresors ir novietots augstāk par grīdu, jānodrošina, lai darbības laikā tas nenokristu zemē.
- Nelieciet nekādus priekšmetus vai rokas aizsargvākos, lai izvairītos no ievainojumiem un kompresora bojājumiem.
- Neizmantojiet kompresoru kā neasu ieroci pret cilvēkiem, objektiem vai dzīvniekiem, lai novērstu iespēju gūt nopietnus ievainojumus.
- Ja kompresors vairs netiek izmantots, vienmēr atvienojiet kontaktdakšu no kontaktlīgšanas.
- Vienmēr pārliedzieties, ka spasiestā gaisa šļūtenes tiek izmantotas spasiestajam gaisam un ir paredzētas maksimālajam spiedienam, kas pielāgots konkrētajam kompresoram. Ja šļūtene ir bojāta, nemēģiniet to labot patstāvīgi.

### Elektriskā drošība

#### Zemēšanas noteikumi

Šis kompresors tā lietošanas laikā ir jāieņem, lai pasargātu tā lietotāju no elektriskās strāvas trieciena. Kompresors tiek nodrošināts ar divu dzīslu kabeli un zemi. Elektriskais savienojums ir jāveic kvalificētam speciālistam. Mēs iesakām kompresoru nekad neizjaukt, kā arī neveidot jebkādas citas savienojumus spiediena regulatorā. Remontu jāveic pilnvarotam atbalsta dienestam vai kādam citam kvalificētam centram.



*Nekad neaizmirstiet, ka zemējuma dzīsla ir zaļais vai dzelteneni/zaļais vads. Nekad nesavienojiet šo zaļo vadu ar terminālu zem slodzes.*

Pirms maināt barības kontaktligzdu, pārliecinieties, ka ir pievienots zemes kabelis. Ja rodas šaubas, lūdzam sazināties ar kvalificētu elektriķi, lai tas veiktu zemējuma pārbaudi.

### Energijas padeve

- Kompresors ir aprīkots ar elektrības kabeli, kam ir triecienuizturīga kontaktdakša. To var pieslēgt jebkurai 230V~ / 50Hz triecienuizturīgai kontaktligzdai, kas tiek aizsargāta ar 16A drošinātāju.
- Motors ir aprīkots ar pārslodzes slēdzi (15). Ja, kompresorā rodas pārslodze, pārslodzes slēdzis automātiski izslēdz iekārtu, lai pasargātu kompresoru no pārkaršanas. Ja, pārslodzes slēdzis nostrādā, izslēdziet kompresoru izmantojot ON/OFF slēdzi (3), un pagaidiet, kamēr kompresors atdzīsis. Pēc tam nospiediet pārslodzes slēdzi, (15) un restartējiet kompresoru.
- Gari padeves kabeli, pagarinātāji, kabeļu spoles utt. rada sprieguma kritumu, tādā veidā kavējot motora iedarbināšanu. Nelietojiet kabelus, kas garāki par 10m. Tā vietā Ferm iesaka izmantot garāku gaisa šļūteni.
- Ja temperatūra ir zemāka par 0 ° C, pastāv iespēja, ka iedarbināt motoru būs daudz grūtāk.

## 3. IZMANTOŠANA



*Lietošanai tikai mājāsaimniecībā*

NB: informācija, kas norādīta šajā rokasgrāmatā ir paredzēta, lai palīdzētu lietotājam kompresora lietošanā un uzturēšanā. Dažos šajā rokasgrāmatā iekļautajos attēlos ir norādītas sīkas detaļas, kas var atšķirties no jūsu kompresora komplektācijas.

### Uzstādīšana

Pēc kompresora izņemšanas no iepakojuma (att. 1) un pārliecināšanās, vai tas ir labā stāvoklī un vai pārvadāšanas laikā nav radušies kādi bojājumi, ir jāveic šādas darbības. Ja tas vēl nav izdarīts, tad pielāgojiet tvertnei gumijas ķepiņas un riteņus

saskaņā ar 2. att. norādījumiem. Novietojiet kompresoru uz plakanas virsmas vai uz virsmas, kas nepārsniedz 10° slīpumu (att.3), labi vēdināmā vietā, kur tas ir pasargāts no atmosfēriskiem faktoriem un kur nepastāv eksplozijas draudi. Ja virsma ir slīpa un gluda, pārliecinieties, ka kompresors tā darbības laikā nekustēsies. Ja kompresors atrodas uz grāmatu plaukta vai galda, nodrošiniet, lai tas būtu kārtīgi nostiprināts un nevarētu nokrist zemē. Pareizai ventilācijai un efektīvai dzesēšanai ir svarīgi nodrošināt kompresora atrašanos vismaz 100 cm attālumā no sienas (att. 4).



*Pārliecinieties, ka kompresors tiek pārvadāts pareizi, negrieziet to kājām gaisā un nepārvietojiet to, izmantojot āķus vai virves (att. 5-6).*

### Kompresora uzpildīšana ar eļļu

Jūsu kompresors tiek piegādāts ar eļļu, kas jau ir ielieta karteri. Pirms lietošanas noņemiet no kartera vāciņu, kas paredzēts pārvadāšanai (12) un aizstājiet to ar parastu vāciņu (att. 7). Pirms lietošanas pārliecinieties, ka eļļas līmenis ir pietiekams.

To var pārbaudīt, izmantojot caurspīdīgo eļļas līmeņa pārbaudes vārpstu (13). Kad kompresors tiek novietots horizontāli, eļļas līmenim būtu jāsasniedz sarkanā atzīme.

### Gaisa filtru uzstādīšana

Pirms kompresora izmantošanas noņemiet pārvadāšanai paredzētos vāciņus un aizstājiet tos ar pievienotajiem gaisa filtriem.

### Iedarbināšana

- Pārbaudiet, vai tīkla spriegums atbilst elektriskās specifiskācijas plāksnītē norādītajam spriegumam (att. 10), atļautā pielāide ir 5% robežās.
- Nospiediet slēdzi (3), kas atrodas augšējā daļā, tā, lai tas atrastos pozīcijā "0" saskaņā ar regulatora veidu, kas uzstādīts uz ierīces (att. 11).
- Iespraudiet kontaktdakšu kontaktligzdā (att. 9) un iedarbiniet kompresoru (3), nospiežot spiediena regulatora slēdzi pozīcijā "1". Kompresora darbība ir pilnīgi automātiska.. Spiediena regulators pārtrauks kompresora darbību brīdī, kad maksimālā vērtība būs sasniegta, un iedarbinās to, kad spiediens



būs nokritis zem minimālās vērtības. Parasti spiediena svārstība starp maksimālo un minimālo vērtību ir aptuveni 2 bāri / 29 psi. Piemēram, kompresors pārtrauks darbību, kad tas sasniegs 8 bāru spiedienu (116 psi) (tas ir maksimālais darbības spiediens) un automātiski atsāks darbību, kad spiediens tvertnē būs nokritis līdz 6 bāriem (87 psi).



*Galvas/cilindra/transmisijas caurules montāža var radīt augstu temperatūru, tāpēc rīkojieties ļoti uzmanīgi, kad darbojieties ar šīm daļām, un nepieskarieties tām, lai negūtu bīstamus apdegumus (att. 12-13).*

### Darba spiediena pielāgošana

#### Att. 14

Nav nepieciešams pastāvīgi izmantot maksimālo darba spiedienu, saspīestā gaisa darbarīkiem bieži vien nepieciešams mazāks spiediens. Attiecībā uz kompresoru, kas aprīkots ar atslogošanas vārstu, ir nepieciešams pareizi uzstādīt darba spiedienu.

Darba spiedienu iespējams noteikt, izmantojot grozāmo kloķi, kas atrodas uz (5) atslogošanas vārsta.

- Griežot pulksteņrādītāja virzienā, spiediens palielināsies.
- Griežot pretēji pulksteņrādītāja virzienam, spiediens samazināsies.

Kompresoram ir divi manometri un viens punkts, lai pievienotu gaisa šļūteni:

- Manometrs (7): šīs izejas spiedienu var regulēt ar atslogošanas vārsta palīdzību (5).
- Manometrs (8): tvertnes spiediens.

Padomi kā precīzāk pielāgot spiedienu:

- Pagrieziet grozāmo kloķi (5) pretēji pulksteņrādītāja virzienam, līdz spiediens ir pilnībā atbrīvots.
- Savienojiet gaisa darbarīku, kuru vēlaties izmantot ar ātro uznavu (6).
- Uz brīdi iedarbiniet gaisa darbarīku, lai manometrs (7) varētu izmērīt pareizo spiediena līmeni.
- Pagrieziet grozāmo kloķi (5) pulksteņrādītāja virzienā, līdz manometrā (7) parādīsies nepieciešamais spiediena līmenis.
- Gaisa darbarīks ir gatavs lietošanai.

Ņemiet vērā: ja gaisa darbarīks nav pievienots spiediena pielāgošanas laikā, pastāv iespēja, ka manometrs neuzrāda pareizu spiediena kritumu.

## 4. APKOPE



*Pārliecinieties, ka kontaktdakša ir atvienota no elektrotīkla brīdī, kad veicat motora apkopi.*

Mašīna ir izstrādāta, lai tā darbotos ilgu laika periodu ar minimālu apkopi. Nepārtraukta, apmierinoša darbība ir atkarīga no pareizas mašīnas aprūpes un regulāras tīrīšanas. Pirms veicat jebkādas darbības ar kompresoru, lūdzu, pārliecinieties, ka:

- Slēdzis atrodas "0" pozīcijā un strāvas kontaktdakša ir atvienota no strāvas kontaktligzdas.
- Gaisa no gaisa tvertnes ir izlaists (abiem manometriem ir jābūt ar atzīmi 0 bāri).

### Darbības traucējumi

Ja mašīna nedarbojas pareizi, zemāk atradīsiet vairākus iespējamus cēloņus un atbilstošos risinājumus.

#### Gaisa zudums

- To var izraisīt sliktas savienojuma blīvējums.
- Pārbaudiet visus savienojumus, samitrinot tos ar ziepainu ūdens šķīdumu (nekad neizmantojiet šķidrums blakus elektriskajiem savienojumiem).
- Kad tvertne ir tukša un tiek piepildīta, lietotājs var izdzirdēt čurkstošu skaņu, kas rodas spiediena maiņas rezultātā. Tas nav nekas neparasts, un skaņa vairs nebūs dzirdama, līdzko kompresors būs sasniedzis 1,5 bāru augstu spiedienu.
- Pārbaudiet, vai drenāžas ventilis (14) ir kārtīgi aizvērts.

#### Kompresoru nevar iedarbināt

Ja kompresoru grūti iedarbināt, pārbaudiet:

- *vai elektrotīkla spriegums atbilst norādītajam spriegumam uz datu plāksnītes (att. 10);*
- *vai izmantotajiem elektriskajiem pagarinātajiem nav bojāta serde vai izvēlēts nepareizs garums;*
- *vai darba videi ir pārāk zema temperatūra (zem 0° C);*

- vai tiek nodrošināta elektroapgāde (kontaktdakša ir pareizi pievienota, termiskais drošinātājs nav bojāts).
- vai oglekļa sukas nav nolietojies.

### Kompresors neizslēdzas

Ja kompresors neizslēdzas, sasniedzot maksimālo spiedienu, aktivizēsies tvertnes drošības ventilis. Lai salabotu šo defektu, sazinieties ar tuvāko pilnvaroto atbalsta dienestu.



*Remontu un apkopi drīkst veikt tikai kvalificēts tehniķis vai apkalpošanas uzņēmums.*

### Tīrīšana

Regulāri iztīriet mašīnas korpusu ar mīkstu drāniņu, vēlams pēc katras lietošanas. Parūpējieties, lai ventilācijas atverēs neuzkrājas putekļi un citi netīrumi. Ja netīrumi ir grūti notīrāmi, izmantojiet mīkstu drāniņu, kas samitrināta ar ziepjūdeni. Nekad nelietojiet šķīdinātājus kā, piemēram, benzīnu, spirtu, amonjaka šķīdumu utt. Šie šķīdinātāji var sabojāt plastmasas daļas.

### Tvertnes iztukšošana

Gaisa saspiešanas rezultātā tvertnē krāsies ūdens. Iztukšojiet tvertni regulāri, lai novērstu tvertnes koroziju (att. 16):

- Sākumā pievienojot un aktivizējot gaisa darbarīku, samaziniet spiedienu tvertnē līdz, apmēram, 2 bāriem.
- Pēc tam lēnām atgrieziet tvertnes lejasdaļā esošo drenāžas ventilī (14).
- Tagad ūdens no tvertnes brīvi tecēs ārā. Kad saspieštais gaiss ir tvertnē, rīkojieties piesardzīgi, jo tas var izšļākties no tvertnes ar zināmu spēku. Maksimālais ieteicamais spiediens 1-2 bāri.

### Gaisa filtra tīrīšana

Iesūkšanas filtru ieteicams izjaukt ik pēc 50 darba stundām, kā arī iztīrīt filtra elementu, izpūšot ar saspieštu gaisu (att. 15). Ja vide, kurā darbojas kompresors, ir tīra, filtra elementu ieteicams mainīt reizi gadā; biežāk, ja kompresors atrodas putekļainā vidē.

### Eļļas mainīšana/papildināšana

Kompresors ir nodrošināts ar sintētisko eļļu "SAE 10W30". Ieteicams pilnībā aizstāt sūkņa sistēmas eļļu pirmo 100 darba stundu laikā.

- Atskrūvējiet aizbāzni (mēritāju) (13), kas atrodas uz kartera vāka, ļaujiet visai eļļai iztecēt un tad uzskrūvējiet aizbāzni atpakaļ (att. 17).
- Izmantojot kartera vāka augšējo atveri (att.18), iepildiet eļļu līdz līmenim, kas norādīts uz mērierīces (13) (att. 8).



*Pārbaudiet sūkņa sistēmas eļļas līmeni katru nedēļu un, ja nepieciešams, papildiniet to. Sintētiskajai eļļai ir zināma priekšrocība, jo tā nezaudē savas īpašības ne vasarā, ne ziemā.*

Ja veicat eļļas nomaiņu, ņemiet vērā zemāk norādīto informāciju.

Veids	darba stundas
Vissezonas eļļa SAE 10W30	100 vai 6 mēneši

### Defekti

Ja rodas defekts, piemēram, pēc kādas detaļas nolietošanās, lūdz, sazinieties ar garantijas talonā norādīto pakalpojumu sniedzēju. Šīs rokasgrāmatas aizmugurē atradīsiet kopsalikuma attēlu ar detaļām, kuras iespējams pasūtīt.

## VIDE

Lai izvairītos no bojājumiem pārvadāšanas laikā, ierīce tiek piegādāta cietā iepakojumā, kas sastāv, galvenokārt, no atkārtoti lietojamiem materiāliem. Tāpēc, lūdz, izmantojiet kādu no iespējam iepakojuma otrreizējai pārstrādei.



*Bojātas un/vai nolietotas elektriskās vai elektroniskās ierīces ir jānodod atbilstošās pārstrādes vietās.*

## GARANTIJA

Garantijas nosacījumus var izlasīt atsevišķi pievienotajā garantijas kartē.

## МАСЛЯНИЙ КОМПРЕСОР 1.5л.с. - 1100W - 24л

Цифри у наведеному нижче тексті відповідають малюнкам на стор. 2 - 4.



*Уважно прочитайте це керівництво перед використанням пристрою. Впевніться у тому, що ви знаєте, як пристрій працює та як його експлуатувати. Виконуйте технічне обслуговування пристрою відповідно до інструкцій, щоб гарантувати його задовільну роботу. Зберігайте це керівництво та інші документи, що надаються з пристроєм.*

### Зміст

1. Детальна інформація про пристрій
2. Інструкції з техніки безпеки
3. Використання
4. Збої в роботі
5. Технічне обслуговування

## 1. ДЕТАЛЬНА ІНФОРМАЦІЯ ПРО ПРИСТРІЙ

### Технічні характеристики

Напруга	230 В~
Частота	50 Гц
Потужність	1.5 л.с. (1100 Вт)
Швидкість холостого ходу	2850/хв.
Клас IP	IP 20
Об'єм баку	24 літрів
Приток повітря	155 л/хв.
Макс. тиск на виході	8,0 бар
Вага	23,0 кг
Рівень акустичної потужності	93 дБ (А)

Значення рівня шуму може збільшуватись від 1 до 10 дБ(А) в залежності від умов навколишнього середовища, де працює компресор.

### Інформація про продукт

#### Мал. А

1. Кришка
2. Ручка
3. Перемикач
4. Автоматичний вимикач
5. Регулятор тиску
6. Швидкозмінна муфта (регулюючий тиск)
7. Манометр (регулятор тиску)
8. Манометр (бак)
9. Запобіжний клапан
10. Нагнітальна труба
11. Повітряний фільтр
12. Кришка маслосаливної горловини
13. Оглядове скло для рівня масла
14. Зливний кран
15. Вимикач при надмірному навантаженні

## 2. ІНСТРУКЦІЇ З ТЕХНІКИ БЕЗПЕКИ

### Пояснення символів



*Вказує на ризик особистої травми, втрати життя або пошкодження інструменту у випадку недотримання інструкцій цього керівництва.*



*Ризик ураження електричним струмом.*



**Увага!** *Компресор може запускатись автоматично у випадку вимкнення подачі живлення та наступного перезапуску*



*Використовуйте засоби захисту органів слуху*



*Рівень акустичної потужності*

### Спеціальні інструкції з техніки безпеки

- Попередження! Компресор може використовуватись лише у відповідних приміщеннях (з хорошою вентиляцією та температурою від 0°C до +40°C).
- Перед відкручуванням з'єднань баку перевірте, що бак повністю декомпресований.

- Забороняється робити отвори, зварювання або навмисно деформувати бак для стисненого повітря.
- Не виконуйте будь-яких дій з компресором, не витягнувши спершу вилку з розетки електричної мережі.
- Не піддавайте компресор впливу води або впливу легкозаймистих рідин.
- Не розташовуйте легкозаймисті предмети біля компресора.
- Під час зберігання перемістіть регулятор тиску в (3) положення "0" (Викл. = OFF) (мал. 11).
- Ніколи не спрямовуйте повітряний потік на людей або тварин (мал. 20).
- Не транспортуйте компресор з баком під тиском.
- Примітка: деякі деталі компресора, наприклад, магістральні та прохідні труби, можуть досягати дуже високих температур. Не торкайтесь цих деталей, щоб уникнути опіків (мал. 12-13).
- Пересувати компресор можна, піднявши його або використовуючи спеціальні пристрої захоплення або ручки (мал. 5-6).
- Не дозволяйте дітям та тваринам заходити в зону використання пристрою.
- Якщо компресор використовується для розпилення фарби:
  - a) не використовуйте його у замкненому просторі та біля відкритого вогню;
  - b) переконайтесь, що в приміщенні, де використовується компресор, є відповідна вентиляція.
  - c) захищайте ніс та рот за допомогою спеціальної маски (мал. 21).
- Не використовуйте компресор з пошкодженим кабелем або вилкою, зверніться в офіційний сервісний центр, щоб замінити їх, використовуючи оригінальні запасні деталі.
- Якщо компресор розташовується на поверхні над рівнем підлоги, його потрібно закріпити, щоб запобігти його падінню під час роботи.
- Не поміщайте будь-які предмети та руки у захисний кожух, щоб уникнути травм та пошкодження компресора.
- Не направляйте компресор на людей, предмети та тварин, щоб уникнути можливих серйозних травм та пошкоджень.
- Коли компресор не використовується, слід витягнути вилку з розетки електричної мережі.
- Переконайтесь, що шланги стисненого повітря використовуються для стисненого повітря та характеризуються максимальним тиском, який може бути встановлений для компресора. Не намагайтесь відремонтувати шланг, якщо він пошкоджений.

## Електрична безпека

### Нормативи заземлення

Під час використання компресор повинен бути заземлений, що захищає оператора від можливого ураження електричним струмом. Компресор оснащено двожильним кабелем та кабелем заземлення. Електричні з'єднання повинні бути виконані кваліфікованим спеціалістом. Ми рекомендуємо ніколи не розбирати компресор та не виконувати жодних з'єднань з регулятором тиску. Ремонт повинен виконуватись спеціалістами офіційного сервісного центру або в інших спеціалізованих сервісних центрах.



*Не забувайте, що кабель заземлення - це зелений або жовтий/зелений дріт. Ніколи не підключайте цей зелений дріт до контакту під напругою.*

### Кабелі подовження

Довгі кабелі з'єднання, подовжувачі, кабельні барабани та аналогічні пристрої можуть спричинити зниження напруги, в результаті чого двигун може не запускатися. Інертність ускладнює запуск двигуна за низьких температур нижче точки замерзання (0°C). Використовуйте кабелі подовження лише з вилкою та заземленням, а також ніколи не використовуйте пошкодженні або зламані кабелі подовження. Перевірте, чи кабель подовження в нормальному стані. Для цього пристрою кабель подовження має мати площу перетину не менше 2,5 мм<sup>2</sup> (це стосується максимальної довжини кабелю 20 метрів). Перед використанням повністю розкрутіть кабель подовження.

### Подача живлення

- Компресор оснащено кабелем живлення з ударостійкою вилкою. Її можна підключати до будь-якої ударостійкої розетки 230В~/50Гц, яка захищена запобіжником 16А.
- Двигун оснащено вимикачем, що спрацьовує при перевантаженні(15). Якщо виникає перевантаження компресора, цей вимикач автоматично вимикає пристрій, щоб захистити його від перегрівання. Якщо спрацьовує вимикач при перевантаженні, вимкніть компресор за допомогою перемикача Вкл./Викл. (3) та зачекайте, доки компресор охолоне. Потім натисніть вимикач, що спрацьовує при перевантаженні (15), та перезапустіть компресор.
- Довгі кабелі живлення, кабелі подовження, кабельні барабани, тощо спричиняють падіння напруги та можуть перешкоджати запуску двигуна. не використовуйте кабелі довші за 10 м. Замість них компанія Fern рекомендує використовувати довші повітряні шланги.
- За умов низької температури нижче 0°C також ускладнюється запуск двигуна.

на рівню поверхню або на поверхню з максимальним кутом нахилу 10° (мал.3) у добре провітрюваному приміщенні, захищеному від атмосферних явищ, а також у місці, що не є вибухонебезпечним. Якщо поверхня є нахиленою та гладкою, переконайтесь, що компресор не буде пересуватися по ній під час роботи. Якщо компресор встановлюється на дошку або полицю книжкової шафи, переконайтесь, що вони надійно встановлені та відсутня вірогідність падіння. Для забезпечення доброї вентиляції та ефективного охолодження необхідно встановити компресор на відстані щонайменше 100 см від стіни (мал. 4).



*Переконайтесь, що компресор транспортується відповідним чином, не перевертайте його догори ногами та не піднімайте за допомогою гачків або канатів (мал. 5-6).*

### Заповнення компресора маслом.

Компресор поставляється разом із маслом всередині картера.

Перед початком використання зніміть з картера (12) кришку для транспортування. Замість установіть стандартну масляну кришку (мал. 7).

Перед початком використання впевніться в тому, що рівень масла достатній. Це можна перевірити через оглядове скло для рівня масла (13). Якщо компресор покласти горизонтально, рівень має досягати червоної позначки.

### Встановлення повітряних фільтрів.

Зніміть кришки транспортування та замініть їх на повітряні фільтри з комплекту поставки перед використання компресора.

### Початок роботи

- Переконайтесь, що напруга мережі живлення відповідає напрузі, вказаній у табличці з технічними характеристиками (мал. 10), дозволений діапазон допусків становить 5%.
- Натисніть на перемикач, розташований на верхній частині в положенні "0", відповідно до типу регулятора тиску, встановленого на пристрої (мал. 11).

## 3. ВИКОРИСТАННЯ



*Лише для побутового використання*

**Примітка:** наведена в даному керівництві інформація призначена для допомоги оператору у використанні та технічному обслуговуванні компресора. Деякі малюнки в цьому керівництві можуть дещо відрізнятися від вашого реального компресора.

### Зустановка

Після витягнення компресора з упаковки (мал. 1) та перевірки його стану, а також після того, як ви переконаєтесь у відсутності його пошкоджень під час транспортування, необхідно виконати наступні дії. Встановіть гумові підставки на бак відповідно до інструкцій, наведених на мал. 2, якщо це ще не виконано. Встановіть компресор

- Вставте вилку в штепсельну розетку (мал. 9) та запустіть компресор, встановивши перемикач регулятора тиску в положення "I". Робота компресора повністю автоматизована. Регулятор тиску зупинить компресор, коли буде досягнуто максимальне значення та запустить його, коли тиск знизиться до рівня нижче мінімально допустимого значення. Нормальна різниця між максимальним та мінімальним значеннями тиску становить 2 бар/29 фунтів/кв. дюйм. Наприклад, компресор зупиниться, коли тиск досягне 8 бар (116 фунтів/кв. дюйм) (це максимальний робочий тиск) та автоматично запуститься, коли тиск в баку буде менше 6 бар (87 фунтів/кв. дюйм).



*Труби голівки/циліндра/трансмисії можуть стати дуже гарячими, тому будьте обережними при роботі біля цих деталей та не торкайтесь них, щоб уникнути опіків (мал. 12 - 13).*

### Налаштування робочого тиску

#### Мал. 14

Не обов'язково постійно використовувати максимальний робочий тиск, тому що інструменти, що працюють зі стисненим повітрям, часто вимагають меншого тиску. Щодо компресорів, що постачаються із клапаном зменшення тиску, то необхідно встановлювати вірне значення робочого тиску. Можливо встановити робочий тиск, використовуючи поворотну ручку(5) на клапані зменшення тиску.

- При повертанні ручки за годинниковою стрілкою тиск буде збільшуватись.
- При повертанні ручки проти годинникової стрілки тиск буде зменшуватись.

Компресор має два манометри та точку підключення повітряного шлангу:

- манометр(7): Тиск на лівому манометрі виходу можна(5) налаштувати за допомогою клапану зменшення тиску.
- манометр(8): тиск у баку

### Поради для точного регулювання тиску.

- Покрутіть проти часової стрілки поворотну ручку (5), для того щоб повністю скинути тиск.
- Під'єднайте пневматичний інструмент, що буде використовуватися, лівою швидкозмінної муфти (6)
- Ненадовго увімкніть пневматичний інструмент, щоб манометр (7) міг показати належний рівень тиску.
- Покрутіть за годинниковою стрілкою поворотну ручку (5), доки манометр (7) не покаже потрібний рівень тиску
- Тепер пневматичний інструмент готовий для подальшого використання.

Примітка: якщо під час регулювання тиску не під'єднати пневматичний інструмент, манометр (7) може неточно реагувати на перепад тиску

## 4. ТЕХНІЧНЕ ОБСЛУГОВУВАННЯ

Цей пристрій розроблений так, що він може працювати протягом тривалого періоду часу без технічного обслуговування. Тривала задовільна робота залежить від правильного догляду та регулярного очищення. Перед виконанням будь-яких робіт з компресором, будь ласка, переконайтесь, що:

- Перемикач знаходиться (3) в позиції «0», а штепсельну вилку вийнято з електричної розетки.
- Повна декомпресія в баку з повітрям (обидва манометри мають показувати 0 бар)

### Витік повітря

- Може бути викликано поганим ущільнювачем з'єднання.
  - *Перевірте всі повітряні з'єднання. Для цього намочіть мильною водою (не використовуйте розчин поряд з електричними з'єднаннями)*
  - *Якщо бак пустий і заповнюється. Оператор може почути свистіння від перемикача тиску. Така ситуація в порядку речей - свистіння закінчиться, перед тим як тиск компресора досягне 1,5 бар.*
  - *Перевірте надійність закриття дренажного крана (14)*

### Компресор не запускається

Якщо виникають складнощі із запуском компресора, перевірте:

- чи *напруга мережі живлення відповідає напрузі, вказаній у таблиці з технічними характеристиками (мал. 10)*
- чи *кабель подовження, що використовується, має відповідну довжину та є неушкодженим.*
- чи *не є температура робочого середовища занадто низькою (нижче 0°C).*
- чи *є масло у маслоуловлювачі для забезпечення змащування (мал. 8)*
- чи *подається живлення (вилка добре вставлена у розетку, магнітотеплові запобіжники не пошкоджені).*
- *якщо вугільні щітки не зношені.*

### Компресор не вимикається

Якщо компресор не вимикається, коли досягається максимальне значення тиску, спрацьовує запобіжний клапан баку. Необхідно звернутися у найближчий офіційний сервісний центр для виконання ремонту.



*Переконайтесь, що вилка витягнена з розетки живлення, при виконанні технічного обслуговування двигуна.*

### Очищення

Регулярно очищуйте корпус пристрою м'якою ганчіркою, бажано після кожного використання. Тримайте вентиляційні отвори чистими та не забитими пилом та брудом. Якщо бруд не виходить повністю, скористайтесь ганчіркою, змоченою у мильному розчині. Ніколи не використовуйте розчинники, такі як бензин, алкоголь, водний розчин аміаку, тощо. Ці розчинники можуть пошкодити пластикові деталі.

### Дренаж бака

Стиснуте повітря послужить причиною наявності води в баку. Щоб запобігти корозії баку, регулярно дренажуйте з нього воду (рис. 16).

- Спочатку знизьте тиск у баку приблизно на 2 бар. Для цього під'єднайте і увімкніть пневматичний інструмент.

- Далі повільно повертайте дренажний кран (14), що знаходиться з нижньої сторони отвору баку.
- Вода почне вилитися з баку. Будьте обережні, коли стиснене повітря знаходиться у пляшці, тому що вода може вирватися з певною силою. Рекомендований тиск макс. 1-2 бар.

### Чистка повітряного фільтра

Рекомендується розбирати фільтр всмоктування кожні 50 робочих годин та очищати компоненти фільтра, направляючи на них потік стисненого повітря (мал. 15). Рекомендується замінити компоненти фільтру щонайменше раз на рік, якщо компресор працює у чистому середовищі, або частіше, якщо компресор працює у запиленому місці.



*Конденсовану воду компресора із масляним змащуванням не можна зливати у каналізацію та не можна вилити у навколишнє середовище, тому що вона містить масло.*

### Заміна/доливання масла

Компресор поставляється із синтетичним маслом "SAE 10W30". Рекомендується повністю замінити масло в насосній системі протягом перших 100 робочих годин.

- Відкрутіть зливну пробку (манометр) (13) на кришці маслоуловлювача, спустіть все масло та знов закрутіть пробку (мал. 17).
- Заповніть масло через верхній отвір кришки маслоуловлювача (мал.18) до рівня, вказаного на манометрі (13) (мал. 8).

Перевіряйте рівень масла в насосній системі кожного тижня та доливайте масло за необхідності. Синтетичне масло має певні переваги, не втрачаючи своїх характеристик ні взимку, ні влітку.



*Забораються зливати масло в каналізацію та вилити його у навколишнє середовище.*

При заміні масла дотримуйтесь наступної таблиці.

Тип масла	Час роботи
Універсальне масло SAE 10W30	100 годин або 6 місяців

### Збої в роботі

У випадку виникнення збою в роботі, наприклад, при зношенні якоїсь деталі, будь ласка, звертайтеся до сервісного центру за адресою, вказаною у гарантійному талоні. На задній обкладинці цього керівництва наведено покомпонентне зображення деталей, які можна замовити.

## НАВКОЛИШНЄ СЕРЕДОВИЩЕ

Для уникнення пошкодження під час транспортування, пристрій поставляється у твердій упаковці, яка складається в основному з матеріалів, що підлягають повторному використанню. Тому скористайтесь варіантами переробки цієї упаковки.



*Несправні електричні або електронні пристрої та/або пристрої, які вирішено викинути, необхідно здавати у відповідні пункти прийому для переробки.*

## ГАРАНТІЯ

Умови гарантійного обслуговування наведені на окремому гарантійному талоні, що додається з пристроєм



---

**Spare parts list**

<b>Article no.</b>	<b>Description</b>	<b>Position no.</b>
502084	Air filter	3
503045	Gasket set	5, 8, 12, 21+ 31
503046	Valve set	6,7,9
503047	Piston ring set	13,14
503048	Carter plug set	22, 23, 26
503050	Capacitor 28 uF	30
806003	Bearing 6003 zz	32
806202	Bearing 6202 zz	35
106223	Overload protection switch	49
502090	Quick coupler	50
503005	Reduce valve	51
503010	Connector male/male	52
503290	Automatic pressure switch	53
503006	Safety valve	54
502092	Pressure gauge 40mm	55
503007	Pressure gauge 50 mm	56
502087	Non return valve	59
502086	Wheel set (1wheel p. set)	67 + 68
502089	Rubber foot	69
503004	Drain valve	70
ATA1025	Air accessory set	
ATA1026	5m air hose coiled + couplings	
ATA1027	10m air hose + couplings	
ATA1033	Compressor hose reel	
ATM1036	Air tool set, 5 pcs	
ATM1037	Blow gun	
ATM1038	Blow gun, long nozzle	
ATM1039	Paint spray gun,	
ATM1040	Paint spray gun,	
ATM1041	Tyre inflator	
ATM1042	Tacker, pneumatic	
ATM1043	Impact wrench	
ATM1044	50mm Air Nailer Kit	

**Exploded view**

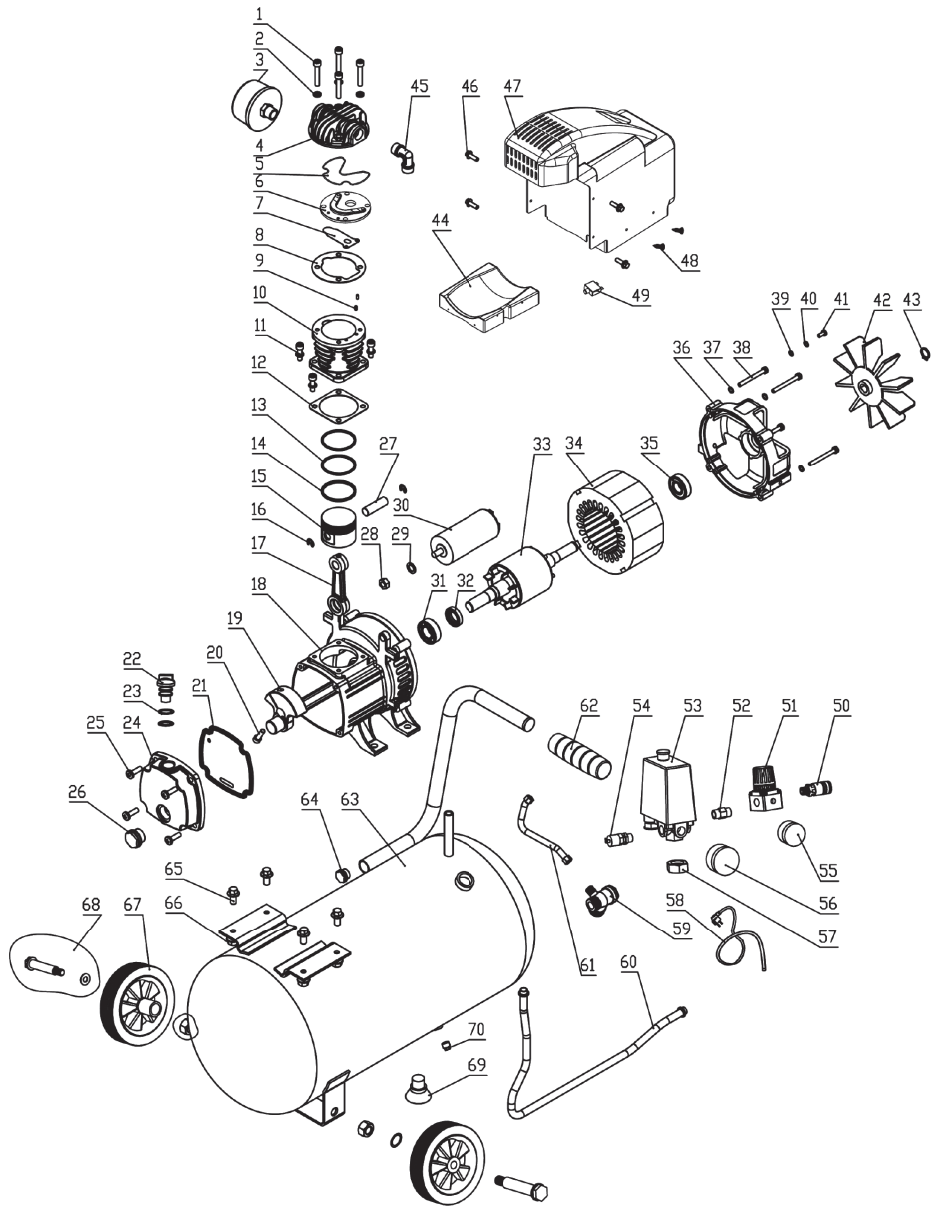



## DECLARATION OF CONFORMITY CRM1045 - COMPRESSOR

- (EN) We declare under our sole responsibility that this product is in conformity with directive 2011/65/EU of the European parliament and of the council of 8 June on the restriction of the use of certain hazardous substances in electrical and electronic equipment is in conformity and accordance with the following standards and regulations:
- (DE) Der Hersteller erklärt eigenverantwortlich, dass dieses Produkt der Direktive 2011/65/EU des Europäischen Parlaments und des Rats vom 8. Juni 2011 über die Einschränkung der Anwendung von bestimmten gefährlichen Stoffen in elektrischen und elektronischen Geräten entspricht. den folgenden Standards und Vorschriften entspricht.
- (NL) Wij verklaren onder onze volledige verantwoordelijkheid dat dit product voldoet aan de conform Richtlijn 2011/65/EU van het Europees Parlement en de Raad van 8 juni 2011 betreffende beperking van het gebruik van bepaalde gevaarlijke stoffen in elektrische en elektronische apparatuur en in overeenstemming is met de volgende standaarden en reguleringen.
- (FR) Nous déclarons sous notre seule responsabilité que ce produit est conforme aux standards et directives suivants: est conforme à la Directive 2011/65/EU du Parlement Européen et du Conseil du 8 juin 2011 concernant la limitation d'usage de certaines substances dangereuses dans l'équipement électrique et électronique.
- (ES) Declaramos bajo nuestra exclusiva responsabilidad que este producto cumple con las siguientes normas y estándares de funcionamiento: se encuentra conforme con la Directiva 2011/65/UE del Parlamento Europeo y del Consejo de 8 de junio de 2011 sobre la restricción del uso de determinadas sustancias peligrosas en los equipos eléctricos y electrónicos.
- (PT) Declaramos por nossa total responsabilidade-de que este produto está em conformidade e cumpre as normas e regulamentações que se seguem: está em conformidade com a Directiva 2011/65/UE do Parlamento Europeu e com o Conselho de 8 de Junho de 2011 no que respeita à restrição de utilização de determinadas substâncias perigosas existentes em equipamento eléctrico e electrónico.
- (IT) Dichiariamo, sotto la nostra responsabilità, che questo prodotto è conforme alle normative e ai regolamenti seguenti: è conforme alla Direttiva 2011/65/UE del Parlamento Europeo e del Consiglio dell'8 giugno 2011 sulla limitazione dell'uso di determinate sostanze pericolose nelle apparecchiature elettriche ed elettroniche.
- (SV) Vi garanterar på eget ansvar att denna produkt uppfyller och följer följande standarder och bestämmelser: uppfyller direktiv 2011/65/EU från Europeiska parlamentet och EG-rådet från den 8 juni 2011 om begränsningen av användning av farliga substanser i elektrisk och elektronisk utrustning.
- (FI) Vakuutamme yksinomaan omalla vastuullamme, että tämä tuote täyttää seuraavat standardit ja säädökset: täyttää Euroopan parlamentin ja neuvoston 8. kesäkuuta 2011 päivätyn direktiivin 2011/65/EU vaatimukset koskien vaarallisten aineiden käytön rajoitusta sähkö- ja elektronisissa laitteissa.
- (NO) Vi erklærer under vårt eget ansvar at dette produktet er i samsvar med følgende standarder og regler: er i samsvar med EU-direktivet 2011/65/EU fra Europa-Parlamentet og Rådet af 8. juni 2011 om begrænsning i bruken av visse farlige stoffer i elektrisk og elektronisk utstyr.
- (DA) Vi erklærer under eget ansvar, at dette produkt er i overensstemmelse med følgende standarder og bestemmelser: er i overensstemmelse med direktiv 2011/65/EU fra Europa-Parlamentet og Rådet af 8. juni 2011 om begrænsning af anvendelsen af visse farlige stoffer i elektrisk og elektronisk udstyr.
- (HU) Felelősségünk teljes tudatában kijelentjük, hogy ez a termék teljes mértékben megfelel az alábbi szabványoknak és előírásoknak: je v souladu se směrnicí 2011/65/EU Evropského parlamentu a Rady EU ze dne 8. června 2011, která se týká omezení použití určitých nebezpečných látek v elektrických a elektronických zařízeních.
- (CS) Na naši vlastní zodpovědnost prohlašujeme, že je tento výrobek v souladu s následujícími standardy a normami: Je v souladu s normou 2011/65/EU Evropského parlamentu a Rady z 8. júna 2011 týkajúcej sa obmedzenia používania určitých nebezpečných látok v elektrickom a elektronickom vybavení.
- (SK) Vyhlasujeme na našu výhradnú zodpovednosť, že tento výrobok je v zhode a súlade s nasledujúcimi normami a predpismi: Je v súlade s normou 2011/65/EU Európskeho parlamentu a Rady z 8. júna 2011 týkajúcej sa obmedzenia používania určitých nebezpečných látok v elektrickom a elektronickom vybavení.
- (SL) S polno odgovornostjo izjavljamo, da je ta izdelek v skladu in da odgovarja naslednjim standardom ter predpisom: je v skladu z direktivo 2011/65/EU Evropskega parlamenta in Sveta z dne 8. junij 2011 o omejevanju uporabe določenih nevarnih snovi v električni in elektronski opremi.
- (PL) Deklarujemy na własną odpowiedzialność, że ten produkt spełnia wymogi zawarte w następujących normach i przepisach: jest zgodny z Dyrektywą 2011/65/EU Parlamentu Europejskiego i Rady z dnia 8 czerwca 2011 r. w sprawie ograniczenia stosowania niektórych niebezpiecznych substancji w sprzęcie elektrycznym i elektronicznym.
- (LT) Prisimdami visą atsakomybę deklaruojame, kad šis gaminyb atitinka žemiau paminėtų standartus arba nuostatus: atitinka 2011 m. birželio 8 d. Europos Parlamento ir Tarybos direktyvą 2011/65/EB dėl tam tikrų pavojingų medžiagų naudojimo elektros ir elektroninėje įrangoje apribojimo.
- (LV) Ir atbilstoša Eiropas Parlamenta un Padomes 2011. gada 8. jūnija Direktīvai 2011/65/ES par dažu bīstamu vielu izmantošanas ierobežošanu elektriskās un elektroniskās iekārtās.
- (ET) Aggalvojam ar visu atbildību, ka šis produkts ir saskaņā un atbilst sekojošiem standartiem un nolikumiem: ir atbilstoša Eiropas Parlamenta un Padomes 2011. gada 8. jūnija Direktīvai 2011/65/ES par dažu bīstamu vielu izmantošanas ierobežošanu elektriskās un elektroniskās iekārtās.
- (RO) Declaram prin aceasta cu răspundere deplină că produsul acesta este în conformitate cu următoarele standarde sau directive: este în conformitate cu Directiva 2011/65/UE a Parlamentului European și a Consiliului din 8 iunie 2011 cu privire la interzicerea utilizării anumitor substanțe periculoase la echipamentele electrice și electronice.
- (HR) Izjavljujemo pod vlastitom odgovornošću da je strojem ukladan sa slijedećim standardima ili standardiziranim dokumentima i u skladu sa odredbama: usklađeno s Direktivom 2011/65/EU europskog parlamenta i vijeća izdanom 8. lipnja 2011. o ograničenju korištenja određenih opasnih tvari u električnoj i elektroničkoj opremi.
- (SRL) Pod punom odgovornošću izjavljujemo da je usaglašen sa sledećim standardima ili normama: usaglašen sa direktivom 2011/65/EU Evropskog parlamenta i Saveta od 8.juna.2011. godine za restrikciju upotebe određenih opasnih materija u električnoj i elektronskoj opremi.
- (RU) Под свою ответственность заявляем, что данное изделие соответствует следующим стандартам и нормам: соответствует требованиям Директивы 2011/65/EU Европейского парламента и совета от 8 июня 2011 г. по ограничению использования определенных опасных веществ в электрическом и электронном оборудовании
- (UK) Na svoju vlasnu pôdovôdnosť zjavljamo, ťo dane obladnannja vïdovôdae nastupnim standartam i normativam: zadovoljenje vïmogi Direktivi 2011/65/ĀS Saropeljského Parlamentu ta Rady vïd 8 června 2011 roku na obmejenja vïkorïstannja deŗhkh nebezpeėnhkh reėovïn v elektrïėnomu ta elektronnomo obladnannï.

EN1012-1, EN 60204-1, EN61000-6-1, EN61000-6-3, EN61000-3-2, EN61000-3-3

2011/65/EU, 2005/88/EC, 2014/29/EU, 2000/14/EC

2006/42/EC, 2014/35/EU, 2014/30/EU, 2012/19/EU

Zwolle, 01-01-2018

H.G.F Rosberg  
CEO FERM B.V.

FERM B.V. - Lingenstraat 6 - 8028 PM - Zwolle - The Netherlands

