

C L E A N F I R E S Y S T E M

XARALYN®

MANUALE CAMINETTO ELETTRICO

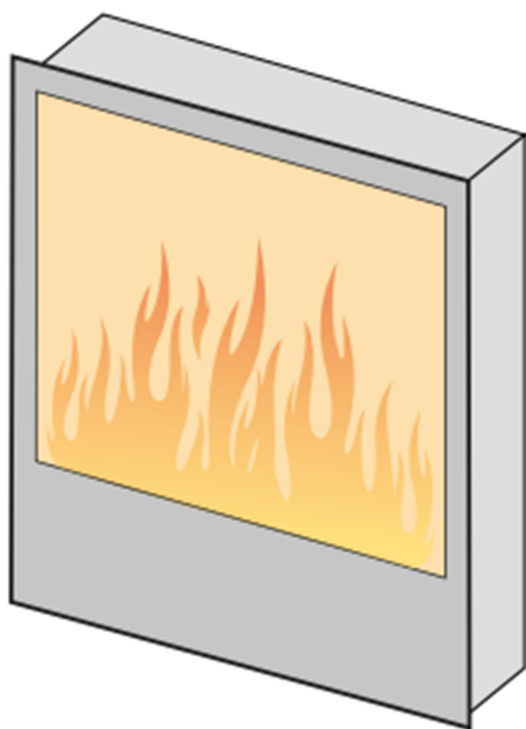

Melini / Lucius
10-700-1400W 15.2KG

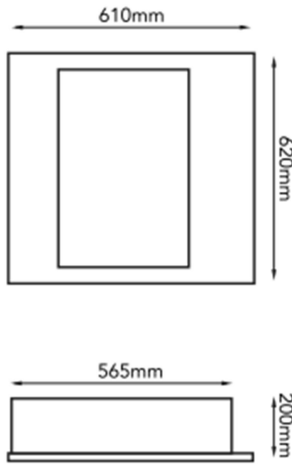

Trivero 70
5-400-800W 16.8KG

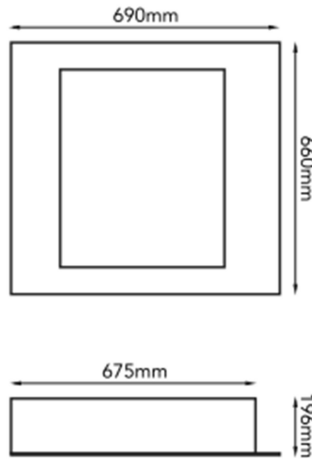

Top Flame Elski
10-600-1200W 10.6KG

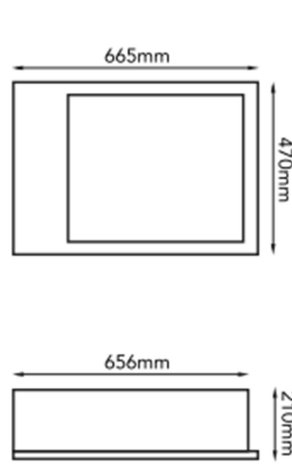

Flandria
5-750-1500W 8.2KG

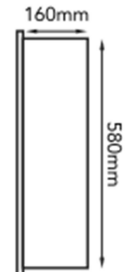
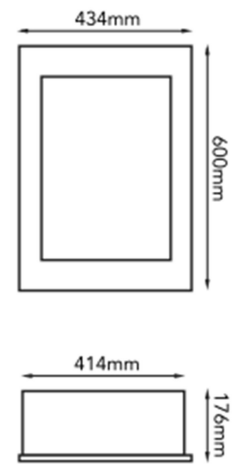

Trivero 90
15W

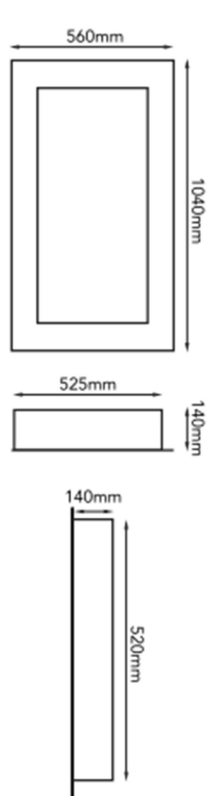

Trivero 240
15-700-1400W 40.5KG

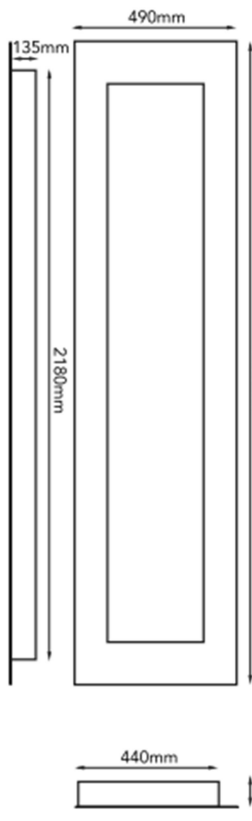

Trivero 180
15-700-1400W 28.5KG



Trivero 130
10-700-1400W 20.6KG

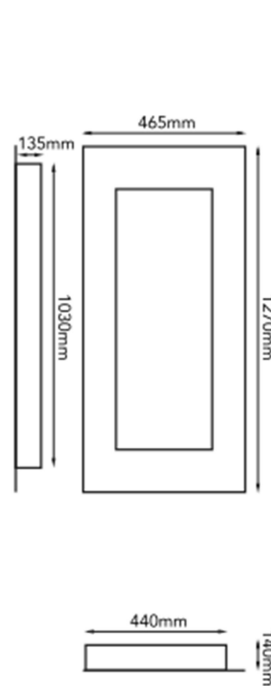

Varese
5-1200-1800W 12KG

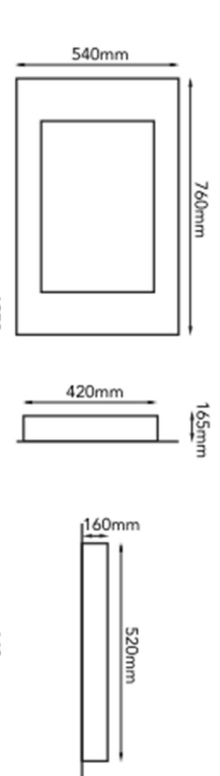

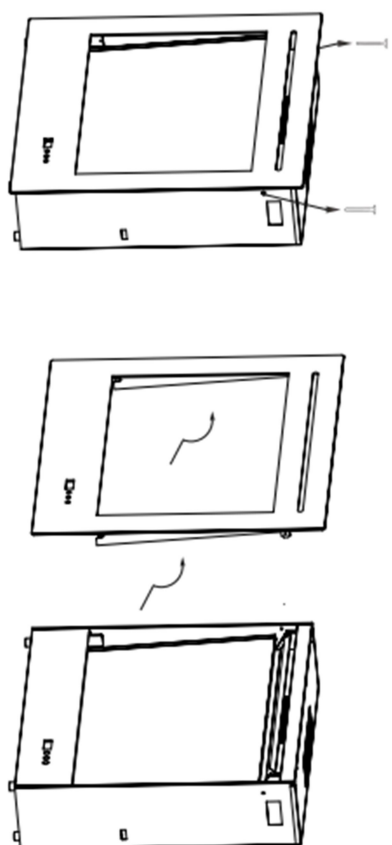
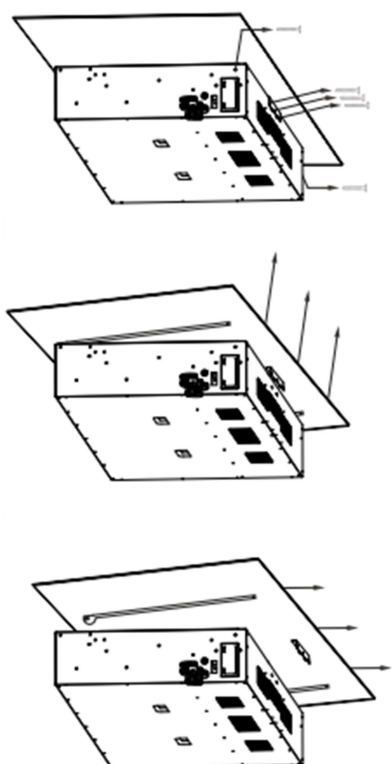
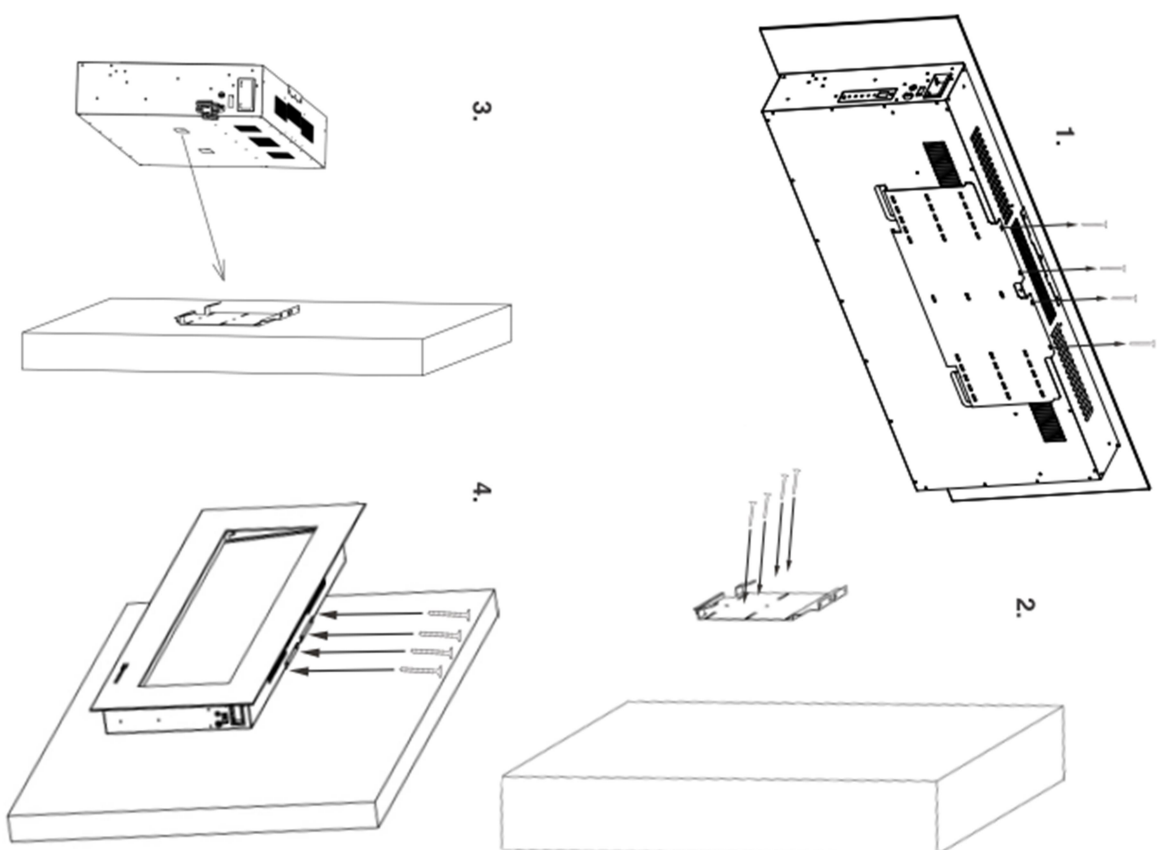

Importanti precauzioni

Leggere attentamente le istruzioni prima di montare ed utilizzare l'apparecchio ed osservare scrupolosamente le avvertenze per l'uso.

Questo apparecchio non è destinato all' uso da parte di persone (inclusi i bambini) con capacità fisiche, sensoriali o mentali ridotte, o con mancanza di esperienza e conoscenza, a meno che non siano state controllate o istruite sull' uso dell'apparecchio da una persona responsabile della loro sicurezza.

I bambini devono essere sorvegliati per assicurarsi che non giochino con l'apparecchio.

Leggere attentamente le seguenti istruzioni prima di utilizzare l'apparecchio

- Controllare che la tensione di rete corrisponda a quello indicata sulla targhetta dati elettrici.
- Non lasciare l'apparecchio incustodito mentre è in funzione e tenere lontani i bambini.
- Controllare regolarmente che l'apparecchio non presenti danni. Non usare assolutamente l'apparecchio qualora il cavo di alimentazione risultasse danneggiato. In tal caso è necessario sostituire il cavo di alimentazione facendo eseguire l'intervento ad un tecnico elettricista qualificato(*).
- L'apparecchio è destinato al solo uso domestico e nelle modalità specificate nelle presenti istruzioni.
- Per nessuna ragione immergere l'apparecchio in acqua o altro liquido. Per la pulizia attendersi alle istruzioni di "Pulizia e Manutenzione". L'infiltrazione di acqua all'interno attraverso le aperture dell'apparecchio può essere altamente pericolosa.
- Non utilizzare l'apparecchio in prossimità di superfici calde.
- Togliere sempre la spina dalla presa di corrente durante la pulizia, in caso di sostituzione di una lampadina oppure in caso di prolungato non utilizzo. Non togliere la spina dalla presa di corrente con le mani umide.
- Non usare l'apparecchio all'esterno: deve essere collocato in un ambiente asciutto.
- Non usare accessori diversi da quelli raccomandati dal produttore. Potrebbero costituire pericolo per le persone e danneggiare l'apparecchio.
- Per spostare l'apparecchio non tirare mai il cavo di alimentazione. Assicurarsi che il cavo di alimentazione sia sempre libero e non possa impigliarsi o restare schiacciato in alcun modo. Non avvolgere il cavo attorno all'apparecchio e non piegarlo.
- Si declina ogni responsabilità per eventuali danni derivanti da un uso improprio o dalla mancata osservanza delle presenti istruzioni d'uso.
- Posizionare l'apparecchio su una superficie perfettamente piana ed in modo che non possa cadere.
- Non posizionare l'apparecchio sotto una presa di corrente. La presa di corrente non deve trovarsi esposta al flusso di aria calda emesso dall'apparecchio.
- Posizionare l'apparecchio in modo che non possa causare l'incendio di materiali infiammabili (quali p.e. tende). Assicurarsi che l'apparecchio sia posizionato in modo sicuro sulla sua base/piedi. Assicurarsi che le aperture di ingresso e fuoriuscita dell'aria siano libere e non ostruite.
- Per evitare rischi di incendio non coprire l'apparecchio (p.e. con panni, abiti ecc.)

- L'apparecchio deve essere montato ad una distanza di min. 1 metro da pareti (ad eccezione della parete alla quale è addossato), mobili o altri oggetti e lontano da eventuali sostanze infiammabili.
- **ATTENZIONE:** non fare funzionare l'apparecchio vicino a bagni, vasche, docce o piscine e qualunque altro contenitore di acqua. Deve essere impossibile raggiungere i comandi dell'apparecchio se siete in contatto con dell'acqua.
- Quando l'apparecchio è in uso la struttura e le griglie possono raggiungere temperature molto elevate: evitare ogni contatto!
- Assicurarsi che il cavo di alimentazione non tocchi nessuna parte calda dell'apparecchio.
- Non usare mai l'apparecchio nelle vicinanze di sostanze esplosive o infiammabili.
- Non inserire corpi estranei o oggetti di qualsiasi tipo attraverso le griglie o all'interno dell'apparecchio.
- Non usare prese multiple o simili per collegare l'apparecchio.

(*) Tecnico elettricista qualificato: centro assistenza del produttore oppure dell'importatore o qualsiasi soggetto qualificato, autorizzato e competente per eseguire questo tipo di riparazioni in modo da evitare ogni pericolo. In caso di necessità richiedere il reso dell'apparecchio al tecnico.

Come iniziare

- Estrarre l'apparecchio dalla scatola.
- Rimuovere ogni tipo di imballo.
- Conservare la scatola e gli imballi interni in un luogo asciutto
- Montare il caminetto. Quindi inserire la spina in una presa di corrente da 230V dotata di messa a terra.

Contenuto

- Caminetto
- Telecomando
- Manuale istruzioni

Funzionamento

Il caminetto può essere comandato dal pannello sull'apparecchio oppure mediante il telecomando incluso.

Interruttore principale



L'interruttore principale è posto sul caminetto. Posizionare l'interruttore su "I" per accendere l'apparecchio e su "0" per spegnerlo. Posizionando l'interruttore su "I" si udirà un segnale sonoro.

Accensione/Spengimento



Premere il pulsante una volta (si accenderà l'icona) per accendere tutte le funzioni. Ripremere il pulsante per spegnere tutte le funzioni

Accensione/Spengimento



Premere il pulsante una volta per aumentare o diminuire l'intensità della fiamma. Premere il pulsante "+" per aumentare l'intensità della fiamma ed il "-" per ridurla. Se il pulsante è uno solo premere finché si raggiunge l'intensità di fiamma desiderata.

Regolazione del calore Caminetti con un pulsante



Questo caminetto è un termoventilatore con due livelli di riscaldamento. Premere il pulsante per far funzionare il caminetto al livello di riscaldamento basso. Ripremere il pulsante per far funzionare il caminetto al livello di riscaldamento alto. Dopodiché ripremere il pulsante per spegnere il riscaldamento.

Regolazione del calore Caminetti con due pulsanti



Questo caminetto è un termoventilatore con due livelli di riscaldamento. Premere il pulsante piccolo per far funzionare il caminetto al livello di riscaldamento basso. Ripremere il pulsante per spegnere il riscaldamento.



Premere il pulsante più grande per far funzionare il caminetto al livello di riscaldamento alto. Ripremere il pulsante per spegnere il riscaldamento.

Nota: la ventola continuerà a funzionare per un breve lasso di tempo e si spegnerà automaticamente.

Impostazione del timer (Varese, Trivero 130, 180 e 240)



Alcuni caminetti sono dotati di timer impostabile da 1 a 9 ore (1H, 2H... 9H sul display) Premere il pulsante per incrementare di 1 ora. Il caminetto si spegnerà dopo il numero di ore impostato.

Effetto incandescenza (Trivero 130, 180 e 240)



Premere il pulsante per attivare o disattivare l'effetto incandescenza.

Impostazione della temperatura/regolazione del termostato (Trivero 130, 180 e 240)



Impostare la temperatura in base alle proprie esigenze personali. Una volta raggiunto il livello di temperatura impostato, il riscaldatore si spegne. Il riscaldatore si accenderà e spegnerà in modo da mantenere il livello di temperatura impostato.

Spegnimento di sicurezza

- Questo caminetto è dotato di un dispositivo di spegnimento automatico che si attiva in caso di surriscaldamento dell'apparecchio (p.e. in caso di ostruzione delle prese d'aria). Per motivi di sicurezza il riscaldatore NON si riavvierà automaticamente.
- Per riavviare l'apparecchio disconnettere l'unità dalla rete elettrica per almeno 15 minuti. Riconnettere l'unità e riavviarla.

Pulizia

Attenzione: al fine di evitare il rischio di scosse elettriche o incendio, è necessario togliere la spina dalla presa di corrente prima di procedere ad ogni intervento di pulizia o manutenzione.

Pulizia generale

- La struttura può essere pulita con un panno leggermente inumidito e privo di pelucchi. Non utilizzare spugne abrasive o pagliette.
- Non usare nessun detergente per la pulizia.
- È necessario rimuovere con un aspirapolvere le particelle di polvere che si accumulano nelle aperture di fuoriuscita dell'aria.

PROTEZIONE DELL'AMBIENTE – Direttiva 2002/96/EC.

	ISTRUZIONI PER LO SMALTIMENTO
	<p>Questo prodotto non deve essere smaltito insieme ad altri rifiuti domestici ma è soggetto a raccolta differenziata.</p> <p>Per evitare che lo smaltimento incontrollato dei rifiuti possa nuocere all' ambiente o alla salute umana, occorre riciclarli in modo responsabile per promuovere il riutilizzo sostenibile dei materiali.</p> <p>Per smaltire il dispositivo a fine vita, utilizzare i sistemi di restituzione e raccolta comunali o contattare il rivenditore presso il quale è stato acquistato il prodotto.</p>

Garanzia prodotto valida per 2 anni dalla data di acquisto (conservare lo scontrino fiscale)