

E

EURO 24 M2 VDS



1. APLICACIONES

Cuadro de maniobra alimentado a 12 o 24 (según modelo) Vac con radio integrada, diseñado para el control de dos motores (electromecánicos o hidráulicos). Permite programar diferentes tiempos de desfases en apertura y cierre, regulación de fuerza y programación del paro suave al final maniobra de apertura y cierre. Incorpora indicadores luminosos en las entradas de control. El equipo admite la tarjeta receptora radio adicional modelo SRT.

2. FUNCIONAMIENTO

Las maniobras del automatismo se ejecutan mediante los pulsadores START, STOP, PED y si fuera el caso con los botones de los emisores.

La maniobra finaliza al darse cualquiera de las siguientes condiciones: por la activación del Final de Carrera correspondiente o por la finalización del tiempo de funcionamiento.

La activación de STOP provoca la inmediata detención de la maniobra, siendo necesaria una orden para la reanudación de la misma.

La activación del Contacto de Seguridad en la maniobra de cierre provoca la inversión de ésta, pasándose a la maniobra de apertura.

El contacto para Luz de Garaje se activa 0,5 seg. antes de iniciar la maniobra de apertura y se desactiva 3 min. después de haberse iniciado.

La regulación de fuerza del motor seleccionada en POWER, se aplica al cabo de 2 seg. de haber iniciado la maniobra.

El tiempo de amortiguación (seleccionado en la programación de los tiempos de funcionamiento) es el tiempo antes de finalizar la maniobra que el motor funcionará de forma amortiguada. En POWER SLOW seleccionamos la velocidad del motor en periodo de amortiguación cuando I7 está a ON.

3. CONEXIONES

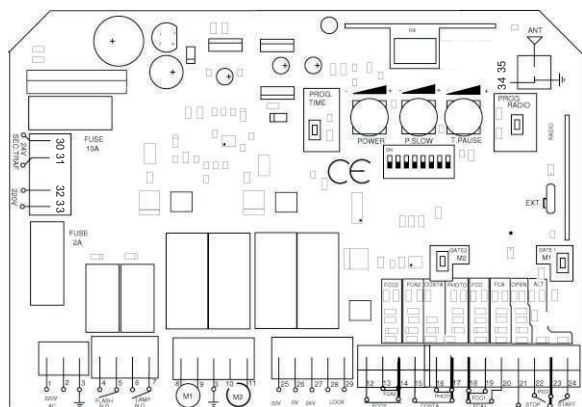

3.1 CONEXIONADO ALIMENTACIÓN Y MOTORES

ALIMENTACIÓN

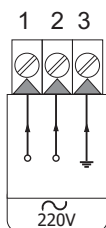

MOTOR 1

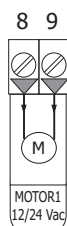

MOTOR 2

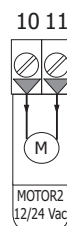

ALIMENTACIÓN TRANSFORMADOR

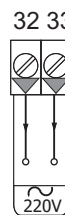

SALIDA TRANSFORMADOR

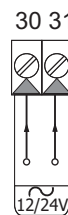

3.2 TERMINALES

DESTELLO

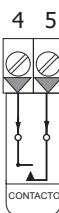

LUZ GARAJE

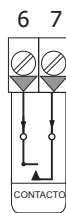

FINAL DE CARRERA

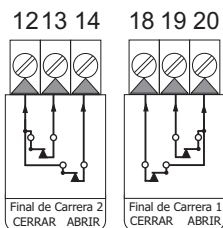

CONTACTO SEGURIDAD

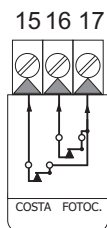

BOTONES TERMINALES

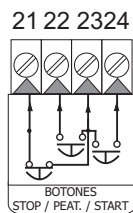

ALIMENTACIÓN ACCESORIOS

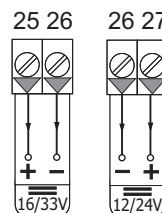

ELECTRO CERRADURA

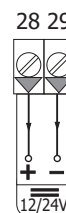

ANTENA

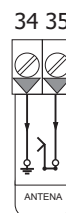

4. POTENCIÓMETROS

FUERZA (ROJO)



Regula la fuerza de los motores. Girar a la IZQUIERDA para disminuir y a la DERECHA para aumentar.

FUERZA PARO SUAVE (VERDE)



Regulación de fuerza del paro suave. Solo con opción 7 ON. Girar a la IZQUIERDA para disminuir y a la DERECHA para aumentar.

TIEMPO CIERRE AUTOMÁTICO (AZUL)



Regula el tiempo de espera de cierre automático. Girar a la IZQUIERDA para disminuir y a la DERECHA para aumentar. Mínimo - 3 seg. Máximo - 120 seg.

5. PUENTES SELECTORES

Radio Interna / Externa



Selector abajo - Externa



Selector arriba - Interna

6. OPCIONES

1	BAJADA AUTOMÁTICA		- La puerta cierra automáticamente cuando está abierta y ha transcurrido el tiempo programado.
			- No hay cierre automático.
2	INHIBICIÓN PARO AL ABRIR		- No podemos detener la puerta mientras abre con el emisor, con el pulsador GATE 1 de la placa o la entrada START (23-24).
			- Podemos detener la puerta mientras abre con EMISOR, GATE 1 placa o P.ALT (23-24).
3	PROGRAMACIÓN POR TIEMPO		- En programación, la maniobra se finaliza por una orden del emisor.
			- En programación, la maniobra finaliza por topes.
4	GOLPE DE INVERSIÓN		- Antes de abrir la puerta, se activa la electro cerradura y cierra por unos instantes.
			- Apertura normal con electro cerradura.
5	FOTOCÉLULA ABRIR / BANDA		- Contacto seguridad ABRIR (15-17) = Banda seguridad resistiva 8k2. Para e invierte la maniobra 2 seg y a los 3 seg. vuelve a abrir.
			- Contacto seguridad ABRIR (15-17) = Fococélula abrir. Para la puerta y continua la maniobra al desactivarse.
6	LUZ DESTELLO		- Destello.
			- Fija.
7	PARO SUAVE		- La puerta realiza una parada suave al final de los recorridos de apertura y cierre. (con opción 8 ON, la opción 7 da un impulso cada hora.)
			- No hay paro suave.
8	IMPULSO CADA 3 HORAS		- Activado.
			- Desactivado.

7. PROGRAMAR UN EMISOR

	1.5s								
PULSAR BOTÓN PROG. RADIO		1 X FLASH	SOLTAR	LED ON	PULSAR BOTÓN EMISOR	1 X FLASH	ESPERE 10s	2 X FLASH	GUARDAR Y SALIR

7.1 PROGRAMACIÓN VIA RADIO DE UN EMISOR

		1.5s							
ES NECESARIO QUE EL CUADRO TENGA UN EMISOR GRABADO!	PULSAR FUNCIÓN ESPECIAL EN UN EMISOR GRABADO		1 X FLASH	SOLTAR	PULSAR BOTÓN	1 X FLASH	ESPERA 10s	2 X FLASH	GUARDA Y SALE

7.2 BORRADO DE MEMORIA EMISORES

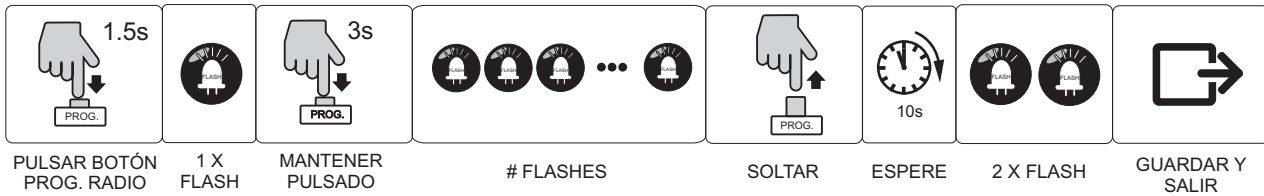

8. PROGRAMACIÓN EMISORES CANAL PEATONAL

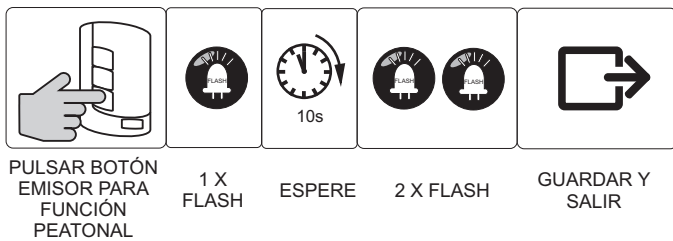
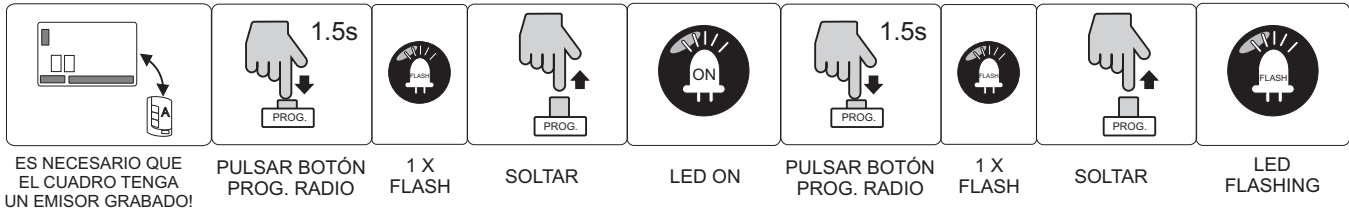

9. PROGRAMACIÓN DIGITAL DEL TIEMPO DE MANIOBRA (Autoaprendizaje)

PROGRAMACIÓN APERTURA



PROGRAMACIÓN CIERRE

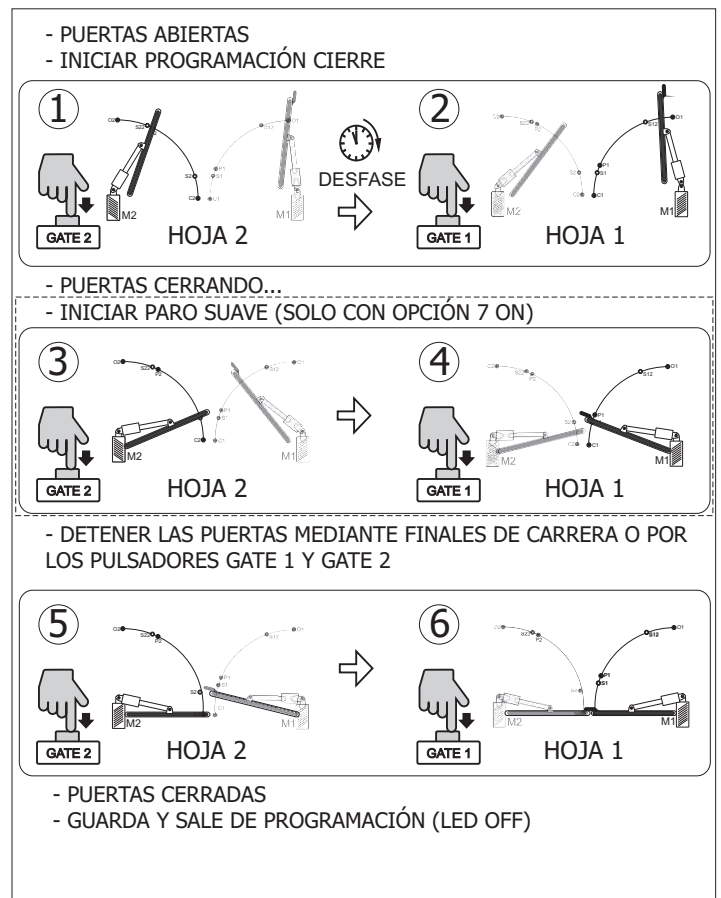

EN CASO DE UTILIZAR UN MOTOR, REALIZAR LA PROGRAMACIÓN SOLO CON EL PULSADOR GATE 1.

10. CAJA DE PLÁSTICO

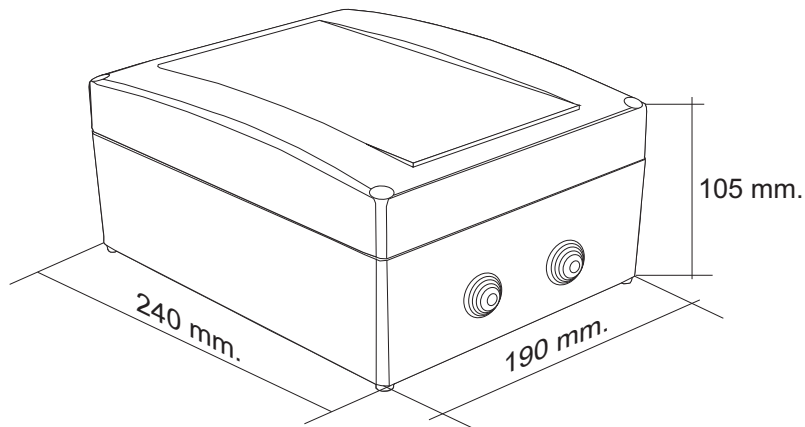

CARACTERÍSTICAS TÉCNICAS

Alimentación	220V AC +/- 10%
Tensión Motor	12V (S) / 24V (L) DC
Salida alimentación accesorios	12-16V (S)/ 24-33V (L) AC 250mA
Tiempo espera cierre automático	5 seg a 2 min
Tiempo funcionamiento normal	Máximo 2 min
Combinaciones códigos	72.000 Billones de códigos
Número de códigos	255 códigos
Programación códigos	Autoaprendizaje
Selección de funciones	Se memoriza la función del código
Tiempo Luz de Garaje	3 min.
Contacto Luz de Garaje	10 A a 220V
Frecuencia	433,92 o 868,35 Mhz
Homologaciones	ETS 300-220/ETS 300-683
Sensibilidad	Mejor de -100dBm
Alcance	Max. 60 m
Antena	Incorporada
Temperatura trabajo	-20 a 70°C

DECLARACION DE CONFORMIDAD CE

Aplicaciones electrónicas y de Radiofrecuencia S.L. Pol. Sot dels Pradals C/ Sot dels pradals, 4 08500 Vic (Barcelona) B61840732 DECLARA, bajo su exclusiva responsabilidad, que el equipo está diseñado y fabricado conforme con las directivas LV 2006/95/CE de Baja Tensión, EMC 2004/108/CE de Compatibilidad Electromagnética, 2006/42/CE de Maquinas y está pensado para control de puertas conforme con la norma EN13241-1 (2004) y esta de acuerdo con las disposiciones de la Directiva 99/05/CE, del Parlamento Europeo y del Consejo de 9 de marzo de 1999, transpuesta a la legislación española mediante el Real Decreto 1890/2000, de 20 de noviembre de 2000., directiva 1999/5/CE Protección del espectro radioeléctrico, directiva de compatibilidad electromagnética 2004/108/CE. Para mas información consultar www.aerf.eu

ATENCIÓN!!

- La instalación y la puesta a punto de la instalación sólo puede ser ejecutada por personal cualificado.

VDS
AUTOMATISMOS Y ACCESORIOS
MADE IN ITALY

