



1. APLICACIONES

Cuadro de maniobra diseñado para aplicaciones industriales como puertas rápidas, puertas industriales seccionales o puertas correderas pesadas.

Admite:

- DMT: Tarjeta selector magnético /int. seguridad / apertura.
- SRT BAND: Tarjeta receptora sistema WIRELESSBAND para bandas resistivas / ópticas.
- SRT: Tarjeta de radio para emisores 433 o 868 MHz según modelo.

2. FUNCIONAMIENTO

- El panel de control puede activarse mediante el TEST placa CI, pulsador P.ABRIR (26-28) o mediante la Tarjeta de Radio. La maniobra finaliza por la activación del FC correspondiente, la finalización del tiempo de funcionamiento o la finalización del recorrido mediante encoder.
- Con opción 3 ON, si durante la maniobra de apertura se da una orden (pulsador abrir o emisor), la maniobra finaliza y no se ejecuta el cierre automático.
- Pulsando STOP, la puerta se para. Es necesario pulsar los botones OPEN o CLOSE para reactivar la operación.
- Con opción 3 ON, si durante la maniobra de cierre se da una orden (pulsador abrir o emisor), el equipo realiza una inversión de la maniobra (STOP - OPEN).
- El contacto de luz de garaje se activa al iniciar la maniobra de apertura y se desactiva al cabo de 2 segundos.

3. CONEXIONES

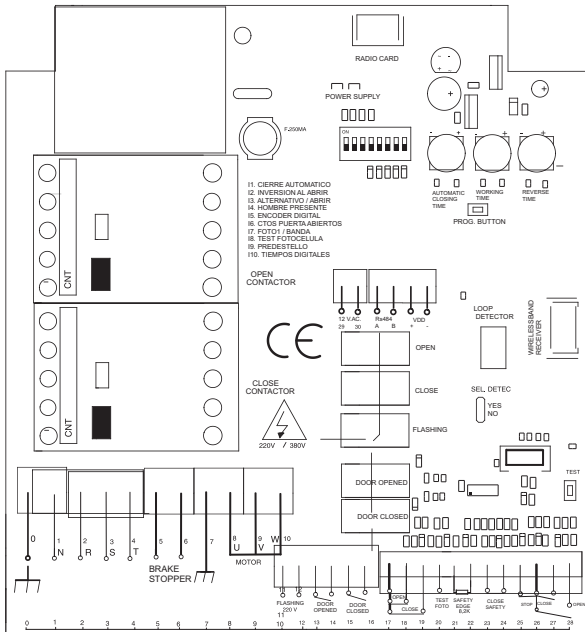

3.1 CONEXIONADO ALIMENTACIÓN Y MOTOR

ALIMENTACIÓN TRIFÁSICA

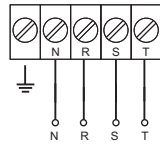

MOTOR 380V TRIFÁSICO



ALIMENTACIÓN TRIFÁSICA 220V

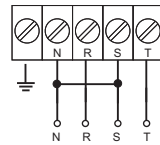

MOTOR 220V TRIFÁSICO



ALIMENTACIÓN MONOFÁSICA

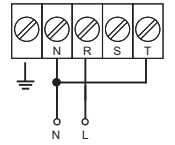

MOTOR 220V MONOFÁSICO

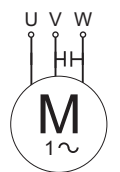

3.2 DETECTOR LAZO MAGNÉTICO



SIN DETECTOR LAZO MAGN.



CON DETECTOR LAZO MAGN.

3.3 TERMINALES

FRENO

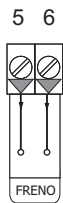

DESTELLO 220V

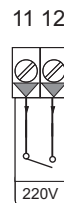

PUERTA ABIERTA

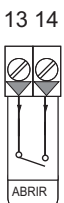

PUERTA CERRADA

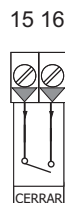

FINAL DE CARRERA

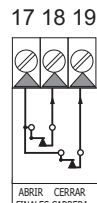

AUTOTEST

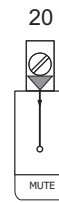

BANDA SEGURIDAD (OPCIÓN 7 ON)

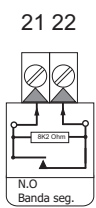

SEGURIDAD ABRIR (OPCIÓN 7 OFF)

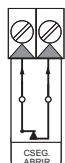

SEGURIDAD CERRAR

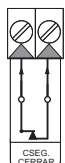

BOTONES

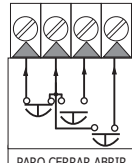



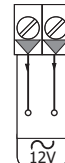



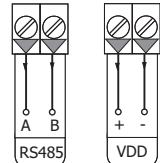













ALIMENTACIÓN ACCESORIOS



ENCODER DIGITAL

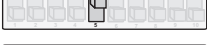

4. OPCIONES

BAJADA AUTOMÁTICA  	- La puerta cierra automáticamente. - NO hay cierre automático	CONTACTOS PUERTA  	- Contactos puerta normalmente abiertos. - Contactos puerta normalmente cerrados.
INHIBICIÓN PARO AL ABRIR  	- NO podemos detener la puerta mientras abre. - Podemos detener la puerta mientras abre.	BANDA/FOTOCÉLULA  	- Entrada 21-22 actúa como Banda resistiva 8k2 - Entrada 21-22 actúa como contacto seguridad mecanico (N.C)
PULSADOR ABRIR / ALTERNATIVO  	- La tarjeta radio / pulsador ABRIR trabaja como un botón alternativo. - La tarjeta radio / pulsador ABRIR trabaja como pulsador abrir	TEST FOTOCÉLULA  	- Activado - Desactivado.
HOMBRE PRESENTE*  	- Maniobras con pulsadores ABRIR y CERRAR activados permanentemente. - Apertura y cierra sin función hombre presente.	PREDESTELLO  	- Destello antes de empezar la apertura y el cierre. - NO hay destello antes de empezar la apertura y el cierre.
ENCODER DIGITAL  	- Activado. - Desactivado	TIPO PROGRAMACIÓN  	- Programación digital del tiempo de maniobra. - Tiempos de maniobra según potenciómetros

*Si OPCIÓN 4 está ON y OPCIÓN 3 ON el cuadro realiza la apertura automática y el cierre hombre presente.
Si OPCIÓN 4 está ON y OPCIÓN 3 OFF el cuadro realiza la apertura y el cierre hombre presente.

5. TEMPORIZADORES

TIEMPO CIERRE AUTOMÁTICO (VERDE)



Regula el tiempo de cierre. Girar a la IZQUIERDA para disminuir y a la DERECHA para aumentar.
Mínimo - 6 a 8 seg.
Máximo - 110 seg

TIEMPO TRABAJO (ROJO)



Regula el tiempo de cierre y de apertura. Girar a la IZQUIERDA para disminuir y a la DERECHA para aumentar.
Mínimo - 6 a 8seg
Máximo- 85 seg

TIEMPO DE INVERSIÓN (BLANCO)



Regula el tiempo de inversión de maniobra. Girar a la IZQUIERDA para disminuir y a la DERECHA para aumentar.
Mínimo - 0.5 seg
Máximo - 7.5 seg

6. PROGRAMACIÓN DIGITAL DEL TIEMPO DE MANIOBRA

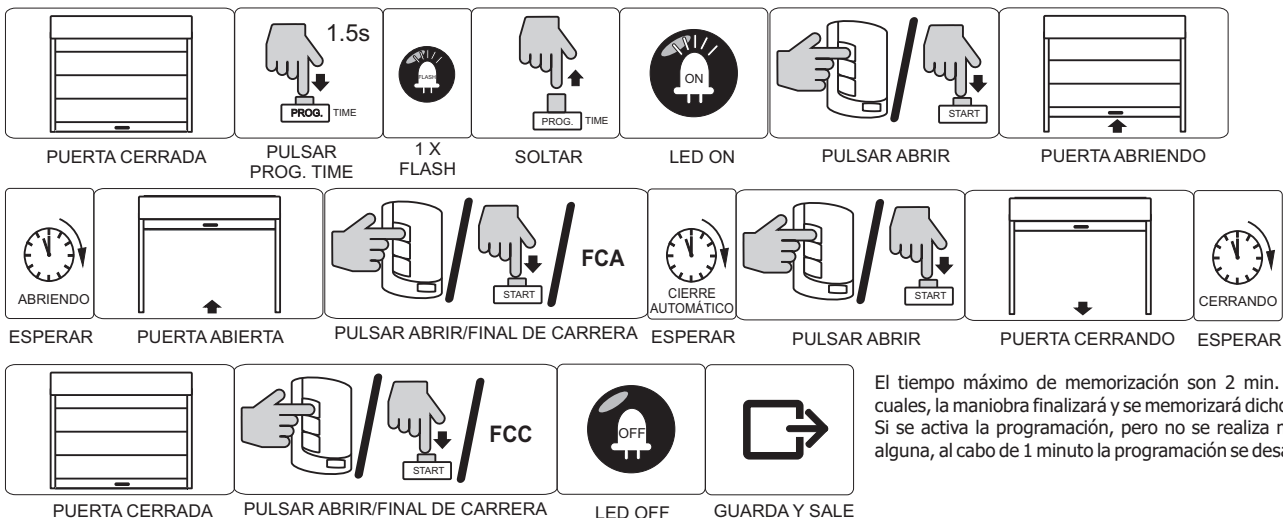

El tiempo máximo de memorización son 2 min. Tras los cuales, la maniobra finalizará y se memorizará dicho limite. Si se activa la programación, pero no se realiza maniobra alguna, al cabo de 1 minuto la programación se desactivará.

*El tiempo de cierre automático, siempre es regulado por el potenciómetro de color VERDE.

8. RELÉ PUERTA ABIERTA Y RELE PUERTA CERRADA

El relé puerta abierta se activa cuando el cuadro llega a la posición delimitada por el encoder o por el final de carrera de abrir.
El relé puerta cerrada se activa cuando el cuadro llega a la posición delimitada por el encoder o por el final de carrera de cerrar.
Los relés tienen contactos de salida normalmente abiertos, al llegar a la posición de activos el contacto se cierra. Si se desea el comportamiento inverso se debe activar la opción 6.

9. ENCODER RS 485 (KOSTAL)

Con la opción I5 en ON el cuadro puede funcionar con encoder digital RS485.
Para programar el encoder seguir los siguientes pasos:

Condiciones iniciales:

- Puerta en reposo
- Tener conectado un pulsador para abrir en los terminales 26-28 y un pulsador para cerrar en los terminales 26-27
- Opción 5 en ON

Los pulsadores de Abrir y cerrar servirán para ajustar la posición de la puerta en cerrada y abierta durante el proceso de programación.

Proceso:

- Pulsar botón PROG durante 1.5seg. El led PROG se mantiene encendido.
- Con el pulsador CLOSE ajustar la puerta hasta la posición de cerrar.
- Una vez ajustada pulsar el botón PROG durante 1.5seg. El Led PROG parpadeará.
- Con el pulsador OPEN ajustar la puerta hasta la posición de abierta. (DEAD MAN)
- Una vez ajustada pulsar el botón PROG durante 1.5seg.
- La salida de luz de destello se activará.
- Apretar el pulsador de CERRAR.
- El cuadro accionará el motor hasta llevarlo a la posición de puerta cerrada ajustado anteriormente y saldrá del proceso de programación. Led PROG OFF.

10. FUNCIÓN ESCLUSA

- Conectar la salida del relé puerta cerrada a la entrada del paro del siguiente cuadro

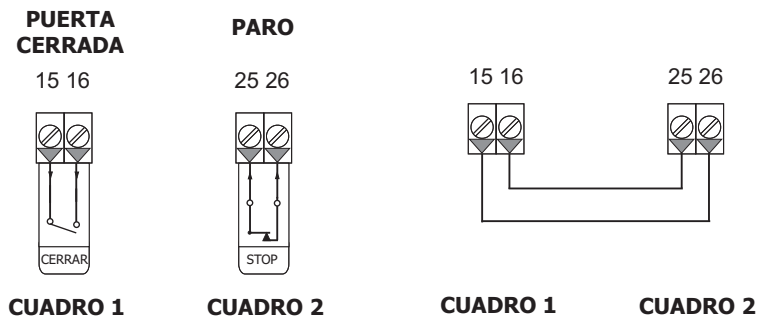

11. VERSIONES

POWER 1R0

- POWER 1R0: Equipo con caja de plástico.

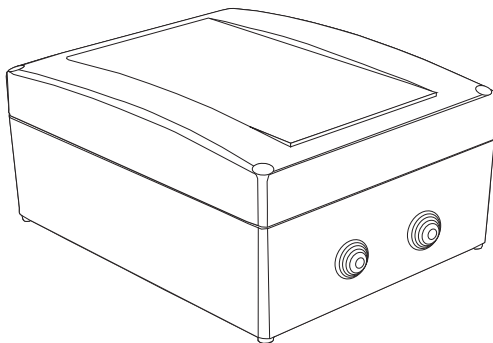

- POWER K 1R0: Equipo con caja de plástico y pulsadores (membrana frontal).

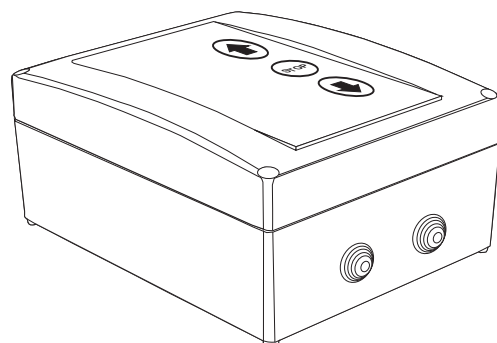

POWER I 1R0

- POWER I 1R0: Equipo con caja de plástico, pulsadores (ALT / STOP), seccionador y piloto luminoso.

- POWER GI 1R0: Equipo con caja de plástico, pulsadores (ALT / STOP), seccionador, piloto luminoso y guarda motor.

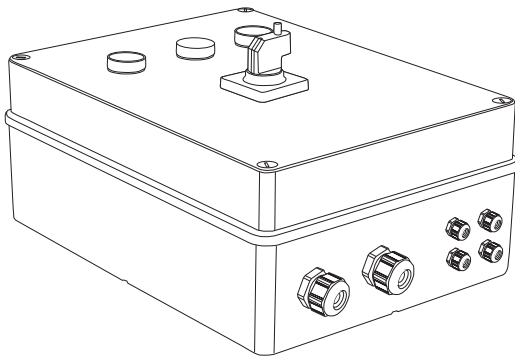

- POWER IM 1R0: Equipo con caja metálica, pulsadores (ALT / STOP), seccionador y piloto luminoso.

- POWER GIM 1R0: Equipo con caja metálica, pulsadores (ALT / STOP), seccionador, piloto luminoso y guarda motor.

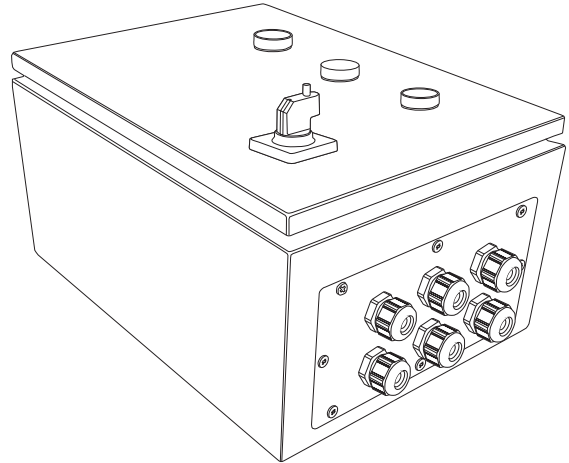

* Consultar para el cambio del pulsador STOP, a paro de emergencia con seta.

CARACTERÍSTICAS TÉCNICAS

Alimentación	380/220V AC +/- 10%
Motor	220V / 380V 3HP
Potencia motor	1.5HP / 3HP
Salida alimentación accesorios	12V DC 500mA
Contacto puerta garaje	Libre de tensión
Salida luz destello	220V 10A
Tiempo trabajo	De 8 seg a 80 seg
Tiempo cierre automático	De 5 seg a 120 seg
Tarjeta Radio	Opcional
Loop Detector Card	Opcional
Tarjeta inhibidor fotocélula	Opcional
Temperatura trabajo	-20 a 85°C

DECLARACION DE CONFORMIDAD CE

Aplicaciones electrónicas y de Radiofrecuencia S.L. Pol. Sot dels Pradals C/ Sot dels pradals, 4 08500 Vic (Barcelona) B61840732 DECLARA, bajo su exclusiva responsabilidad, que el equipo está diseñado y fabricado conforme con las directivas LV 2006/95/CE de Baja Tensión, EMC 2004/108/CE de Compatibilidad Electromagnética, 2006/42/CE de Maquinas y está pensado para control de puertas conforme con la norma EN13241-1 (2004) y esta de acuerdo con las disposiciones de la Directiva 99/05/CE, del Parlamento Europeo y del Consejo de 9 de marzo de 1999, transpuesta a la legislación española mediante el Real Decreto 1890/2000, de 20 de noviembre de 2000., directiva 1999/5/CE Protección del espectro radioeléctrico, directiva de compatibilidad electromagnética 2004/108/CE. Para mas información consultar www.aerf.eu

ATENCIÓN!!

- La instalación y la puesta a punto de la instalación sólo puede ser ejecutada por personal cualificado.

VDS
AUTOMATISMOS Y ACCESORIOS
MADE IN ITALY

