

<b>MANUALE DELLE ISTRUZIONI PER L'USO - SCALDASALVIETTE ELETTRICO</b>	pag. 4
<b>USER INSTRUCTION MANUAL - ELECTRIC TOWEL WARMER</b>	page 21
<b>MODE D'EMPLOI - SÈCHE-SERVIETTES ÉLECTRIQUE</b>	page 38
<b>BEDIENUNGSANLEITUNG - ELEKTRISCHER HANDTUCHWÄRMER</b>	Seite 55
<b>MANUAL DE INSTRUCCIONES PARA EL USO - TOALLERO ELÉCTRICO</b>	página 72
<b>MANUAL DE INSTRUÇÕES DE UTILIZAÇÃO - TOALHEIRO ELÉTRICO</b>	pág. 89
<b>GEBRUIKERSHANDLEIDING - ELEKTRISCHE HANDDOEKRADIATOR</b>	pag. 106
<b>INSTRUKCJA OBSŁUGI ELEKTRYCZNEGO - ELEKTRYCZNY GRZEJNIK ŁAZIENKOWY</b>	str. 123
<b>PRIROČNIK Z NAVODILI ZA UPORABO - ELEKTRIČNI GRELNIK BRISAČ</b>	stran 140

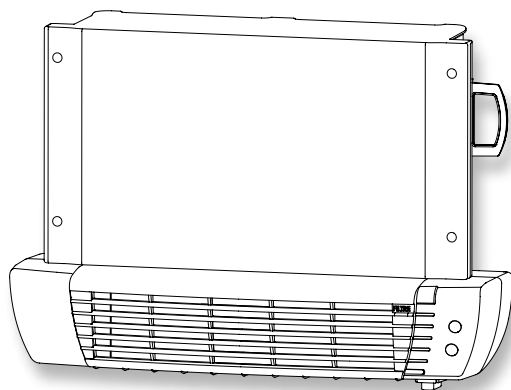

FIG. / ABB. / RYS. / SLIKA 1

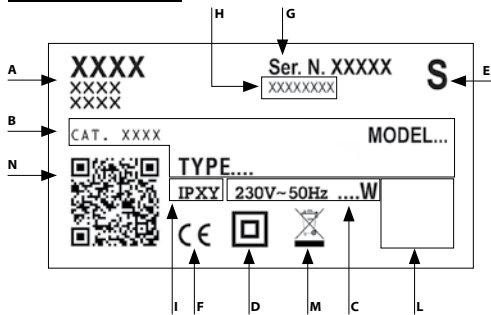

FIG. / ABB. / RYS. / SLIKA 2

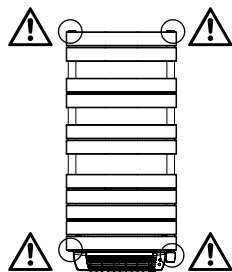
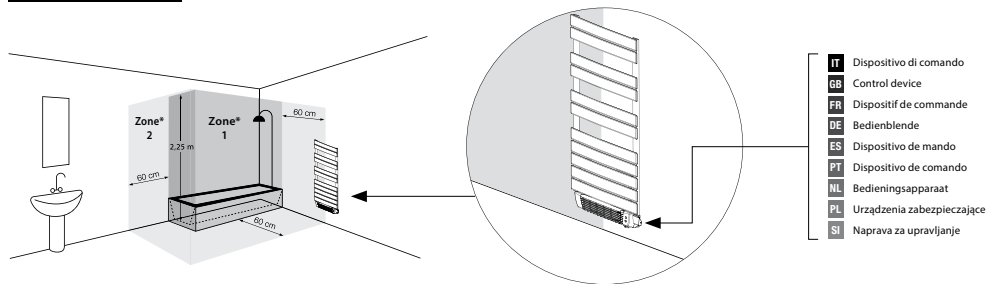

FIG. / ABB. / RYS. / SLIKA 3



\* Zona / Zone / Bereich / Strefa / Področje

FIG. / ABB. / RYS. / SLIKA 4

150 mm MIN 150 mm MIN

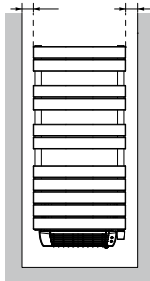

FIG. / ABB. / RYS. / SLIKA 5

110 mm MIN

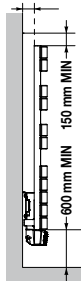

FIG. / ABB. / RYS. / SLIKA 6

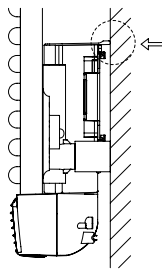

FIG. / ABB. / RYS. / SLIKA 7

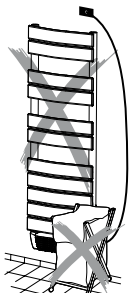
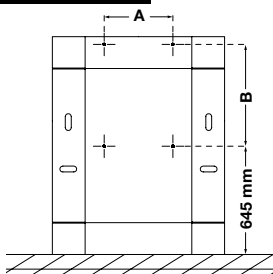
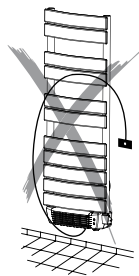

FIG. / ABB. / RYS. / SLIKA 8



Pavimento / Floor / Sol / Fußboden / Suelo  
Pavimento / Vloer / Posadzka / Tlak

FIG. / ABB. / RYS. / SLIKA 9



Modello con lama asimmetrico  
 Model with asymmetrical flat tube  
 Modèle à lame asymétrique  
 Modell asymmetrischer Flachheizkörper  
 Modelo con lama asimétrico  
 Modelo com lâmina assimétrica  
 Model met asymmetrisch blad  
 Model z asymetrycznymi profilami  
 Model z asimetrícnimi letvami

Modello con lama simmetrico  
 Model with symmetrical flat tube  
 Modèle à lame symétrique  
 Modell symmetrischer Flachheizkörper  
 Modelo con lama simétrico  
 Modelo com lâmina simétrica  
 Model met symmetrisch blad  
 Model z symetrycznymi profilami  
 Model s simetrícnimi letvami

Modello con tubo  
 Model with tube  
 Modèle à tube  
 Modell Röhrenheizkörper  
 Modelo con tubo  
 Modelo com tubo  
 Model met buis  
 Model z rurkami  
 Model s cevjo

Modello con lama simmetrico  
 Model with symmetrical flat tube  
 Modèle à lame symétrique  
 Modell symmetrischer Flachheizkörper  
 Modelo con lama simétrico  
 Modelo com lâmina simétrica  
 Model met symmetrisch blad  
 Model z symetrycznymi profilami  
 Model s simetrícnimi letvami

Modello con tubo  
 Model with tube  
 Modèle à tube  
 Modell Röhrenheizkörper  
 Modelo con tubo  
 Modelo com tubo  
 Model met buis  
 Model z rurkami  
 Model s cevjo

(Ø 25 mm)

(50x10 mm)

(Ø 22 mm)

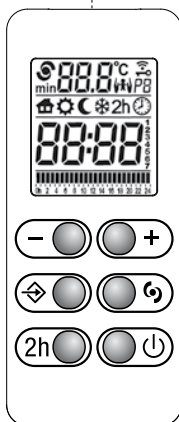
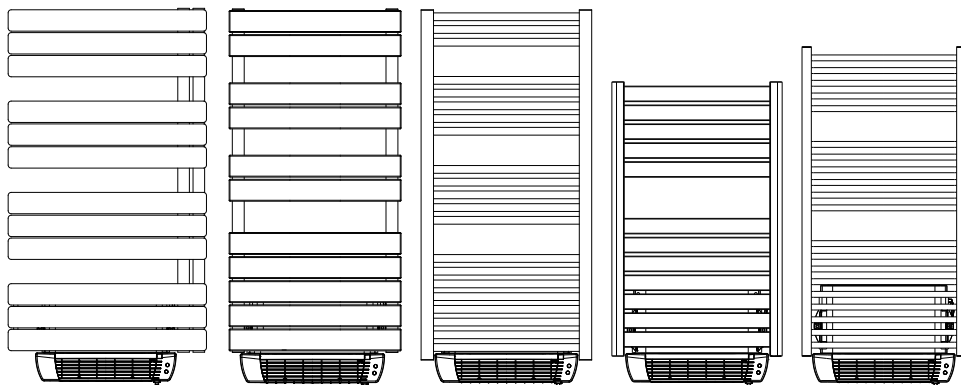

Telecomando / Remote Control / Télécommande / Fernbedienung / Mando a Distancia  
 Telecomando / Afstandsbediening / Pilot / Daljinski upravljalnik

## Informazioni obbligatorie per gli apparecchi per il riscaldamento d'ambiente locale elettrici.

Identificativo del modello: (vedi etichetta caratteristiche sul prodotto)

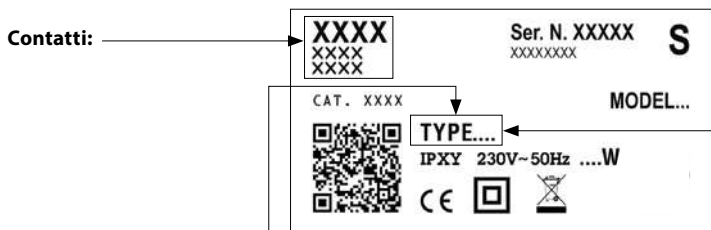

POTENZA TERMICA	TYPE	VALORE	UNITÀ
Potenza termica nominale ( $P_{nom}$ )	xx150T2V	1,5	kW
	xx170T2V	1,7	
	xx200T2V	2,0	
Potenza termica minima (indicativa) ( $P_{min}$ )	xx150T2V	0,0	kW
	xx170T2V		
	xx200T2V		
Massima potenza termica continua ( $P_{max,c}$ )	xx150T2V	1,5	kW
	xx170T2V	1,7	
	xx200T2V	2,0	

CONSUMO AUSILIARIO DI ELETTRICITÀ	TYPE	VALORE	UNITÀ
Alla potenza termica nominale ( $e_{l,max}$ )	xx150T2V	0,000	kW
	xx170T2V		
	xx200T2V		
Alla potenza termica minima ( $e_{l,min}$ )	xx150T2V	0,000	kW
	xx170T2V		
	xx200T2V		
In modo standby ( $e_{l,SB}$ )	xx150T2V	0,000	kW
	xx170T2V		
	xx200T2V		

### Tipo di potenza termica/controllo della temperatura ambiente

- potenza termica a fase unica senza controllo della temperatura ambiente [ NO ]
- due o più fasi manuali senza controllo della temperatura ambiente [ NO ]
- con controllo della temperatura ambiente tramite termostato meccanico [ NO ]
- con controllo elettronico della temperatura ambiente [ NO ]
- con controllo elettronico della temperatura ambiente e temporizzatore giornaliero [ NO ]
- con controllo elettronico della temperatura ambiente e temporizzatore settimanale [ SI ]

### Altre opzioni di controllo

- controllo della temperatura ambiente con rilevamento di presenza [ NO ]
- controllo della temperatura ambiente con rilevamento di finestre aperte [ SI ]
- con opzione di controllo a distanza [ NO ]
- con controllo di avviamento adattabile [ NO ]
- con limitazione del tempo di funzionamento [ NO ]
- con termometro a globo nero [ NO ]

## SIMBOLOGIA USATA NEL MANUALE



ATTENZIONE!  
PERICOLO PER LA SICUREZZA DELLE PERSONE,  
DEGLI ANIMALI DOMESTICI E DEI BENI.



ATTENZIONE!  
PERICOLO DI SCOSSA ELETTRICA.



ATTENZIONE!  
PERICOLO DI DANNI AL PRODOTTO.



ATTENZIONE!  
TEMPERATURE ELEVATE. PERICOLO DI  
SCOTTATURA.



CONSIGLIO PER IL BUON  
FUNZIONAMENTO.



NON COPRIRE!

### ATTENZIONE



**AVVERTIMENTO** - Alcune parti di questo prodotto possono diventare molto calde ed essere causa di scottature. Particolare attenzione deve essere prestata in presenza di bambini o persone vulnerabili.



I bambini di età inferiore ai 3 anni, se non sorvegliati, devono essere tenuti a distanza dallo scaldasalviette. I bambini di età compresa tra 3 e 8 anni dovrebbero poter esclusivamente accendere / spegnere l'apparecchio, posto che questo sia installato nella sua normale posizione di funzionamento ed essi siano sorvegliati o siano stati adeguatamente istruiti sull'uso in sicurezza dell'apparecchio, avendo compreso i rischi connessi al suo utilizzo. I bambini di età compresa tra 3 e 8 anni non devono disconnettere, regolare o pulire l'apparecchio, nè effettuare la manutenzione. L'apparecchio può essere utilizzato da bambini di età non inferiore a 8 anni e da persone con ridotte capacità fisiche, sensoriali o mentali, o prive di esperienza o della necessaria conoscenza, purché sotto sorveglianza oppure dopo che le stesse abbiano ricevuto istruzioni relative all'uso sicuro dell'apparecchio e alla comprensione dei pericoli ad esso inerenti. I bambini non devono giocare con l'apparecchio. La pulizia e la manutenzione destinata ad essere effettuata dall'utilizzatore non deve essere effettuata da bambini senza sorveglianza.



**ATTENZIONE:**  
Questo apparecchio è destinato esclusivamente per asciugare le salviette lavate ad acqua. Non deve essere adoperato per altri scopi.



Non installare l'apparecchio:  
- immediatamente sotto o davanti ad una presa di corrente o ad una scatola di derivazione (Fig. 7)  
- a contatto con il muro o con il pavimento  
- vicino a tende, altri materiali infiammabili, combustibili o recipienti in pressione.



**ATTENZIONE:**  
Rispettare le distanze indicate nelle figure 4,5. Per evitare che i bambini in più tenera età vadano incontro ad un qualunque pericolo, si raccomanda di installare questo apparecchio in modo tale che la barra riscaldante che si trova più in basso sia ad una distanza di almeno 600 mm dal pavimento. (Fig. 5).



Installare e utilizzare l'apparecchio solo come indicato nelle presenti istruzioni.



Se il cavo di alimentazione è danneggiato, deve essere sostituito dal costruttore o dal suo servizio di assistenza tecnica o da altro personale qualificato al fine di evitare un pericolo. Non utilizzare l'apparecchio se lo stesso o il controllo elettronico sono danneggiati.



Assicurarsi che la linea di alimentazione sia dotata di un dispositivo che permetta il sezionamento dell'apparecchio dalla rete domestica, incluso il Filo Pilota, quando presente, secondo la normativa vigente.



**ATTENZIONE:**  
Non coprire mai in alcun modo il dispositivo di comando. (Fig. 7)



**ATTENZIONE:**  
Non ostruire le griglie di uscita ed entrata dell'aria del termoventilatore. Ciò può causare surriscaldamento dell'apparecchio.



L'apparecchio è riempito con una precisa quantità di fluido speciale. Ogni riparazione che richiede l'apertura dell'apparecchio deve essere effettuata da personale qualificato. In caso di una perdita fluido, contattare il proprio rivenditore o personale qualificato.

Per la rottamazione dell'apparecchio seguire la normativa vigente per lo smaltimento del fluido contenuto all'interno dello scaldasalviette e la gestione dei rifiuti.

## 1. CARATTERISTICHE DELL'APPARECCHIO

Tensione di alimentazione: 230 V~ 50 Hz

Classe di isolamento: II 

Grado di protezione IP24

Tabella 1

Potenza Totale [W]	Potenza scaldasalviette + ventilatore [W]	Modello con lama simmetrico			Modello con tubo (Ø 25 mm)			Modello con lama assimetrico			Modello con lama simmetrico (50x10 mm)			Modello con tubo (Ø 22 mm)		
		Dimensioni [l x h mm]	A (l) mm	B (h) mm	Dimensioni [l x h mm]	A (l) mm	B (h) mm	Dimensioni [l x h mm]	A (l) mm	B (h) mm	Dimensioni [l x h mm]	A (l) mm	B (h) mm	Dimensioni [l x h mm]	A (l) mm	B (h) mm
1500	500+1000	550x850	410	693												
1500	500+1000	550x1090	410	881												
1500	500+1000	550x1190	410	974	550x890	410	608	600x1203	410	985	550x980	410	773	550x1056	410	798
1700	700+1000	550x1322	410	1113												
1700	700+1000	550x1420	410	1205	550x1220	410	974	600x1528	410	1310	550x1345	410	1098	550x1281	410	1023
2000	1000+1000	550x1730	410	1513	550x1710	410	1469	600x1852	410	1635	-	-	-	550x1220	410	983



I dati tecnici dell'apparecchio sono indicati nell'etichetta caratteristiche posta sul lato destro inferiore dello scaldasalviette (Fig. 1).

A Marchio/Fabbricante	D Doppio isolamento	H Codice Prodotto
B Modello, type, categoria	E Paese di provenienza	I Grado di protezione
C Tensione di alimentazione e Potenza	F Marcatura CE	L Marchi di Qualità
	G Numero di serie	M Modalità di smaltimento

## 2. INFORMAZIONI GENERALI



### Stoccaggio e conservazione:

Evitare di stoccare l'apparecchio in luoghi tali da causare il congelamento.

Teme il gelo.



Disimballare l'apparecchio con cura, appoggiarlo sugli angolari in polistirolo o supporto morbido per non danneggiarlo.

Il contenuto dell'imballo è:

- l'apparecchio
- telecomando completo di pile e supporto a muro
- kit di fissaggio
- manuale d'istruzione



Leggere attentamente e integralmente le istruzioni prima dell'installazione e dell'uso. Conservarle inoltre per consultazioni future.



Installare e utilizzare l'apparecchio solo come indicato nelle presenti istruzioni.



Queste istruzioni non coprono ogni possibile situazione che possa presentarsi. Fare sempre ricorso al buon senso e alla prudenza nell'installazione, nel funzionamento e nella conservazione dell'apparecchio.



È vietato alterare in qualsiasi modo le caratteristiche dell'apparecchio e rimuovere qualsiasi parte fissa

compresi i tappi e/o rimuovere o ruotare in alcun modo il dispositivo di comando (Fig. 2).

Assicurarsi che l'apparecchio sia integro. Non utilizzare l'apparecchio se danneggiato, ma contattare il rivenditore o personale qualificato.



I materiali utilizzati per l'imballaggio sono riciclabili. Si consiglia quindi di riporli negli appositi contenitori per la raccolta differenziata.

## 3. POSIZIONAMENTO ED INSTALLAZIONE



L'apparecchio è costruito per il riscaldamento dei locali ad uso domestico o simile e per l'asciugatura delle salviette.

### ATTENZIONE:

Questo apparecchio è destinato esclusivamente per asciugare le salviette lavate ad acqua. Non deve essere adoperato per altri scopi. L'apparecchio deve essere utilizzato per l'installazione fissa a parete, come prescritto nelle presenti istruzioni. Installare l'apparecchio con il dispositivo di comando rivolto in basso a destra con i tasti di comando frontali come in Fig. 3.



Non installare l'apparecchio con la soffiante rivolta verso l'alto.



Nella stanza da bagno (dotata di vasca o di doccia) installare l'apparecchio al di fuori della zona 1. Installare l'apparecchio in modo tale che il controllo elettronico e gli altri dispositivi di comando non possano essere toccati da una persona che si trovi nella

vasca da bagno o nella doccia. È vietato l'utilizzo di spina per il collegamento dello scaldasalviette.



**Per gli apparecchi già provvisti di spina seguire le avvertenze riportate a pag 15.**



#### **ATTENZIONE:**

Rispettare le distanze indicate nelle figure 4,5.

Per evitare che i bambini in più tenera età vadano incontro ad un qualunque pericolo, si raccomanda di installare questo apparecchio in modo tale che la barra riscaldante che si trova più in basso sia ad una distanza di almeno 600 mm dal pavimento. (Fig. 5).



#### **IMPORTANTE**

L'apparecchio deve essere fissato a muro e regolato in modo tale che il termoventilatore rimanga aderente alla parete come indicato in figura 6. Non regolare lo scaldasalviette in modo che si possa infilare una salvietta fra parete e filtro. Ciò potrebbe causare l'ostruzione dell'entrata aria con conseguente surriscaldamento del termoventilatore ed accensione indesiderata della spia "FILTRE".



Non installare l'apparecchio:

- immediatamente sotto o davanti ad una presa di corrente o ad una scatola di derivazione (Fig. 7)
- a contatto con il muro o con il pavimento
- vicino a tende, altri materiali infiammabili, combustibili o recipienti in pressione.



Verificare che non ci siano tubi o cavi elettrici all'interno della parete che possano essere danneggiati durante il fissaggio.



L'apparecchio è equipaggiato con un sensore in grado di rilevare l'apertura di una eventuale finestra presente in prossimità dello scaldasalviette. Per il corretto funzionamento della funzione "Finestra Aperta" si consiglia di verificare e di attenersi alle prescrizioni riportate nel Cap. 4.3.3 prima del fissaggio a parete.

### **3.1 FISSAGGIO A PARETE**



Assicurarsi che le viti e i tasselli inclusi nella confezione di fissaggio siano adatti al tipo di parete su cui verrà installato l'apparecchio. Per qualsiasi dubbio rivolgersi a personale qualificato o al rivenditore.



Durante l'installazione assicurarsi che il cavo di alimentazione sia scollegato dalla linea elettrica.

Il kit di fissaggio include:

- A** - 2 staffe superiori l=85 mm
- A** - 2 staffe inferiori l=53 mm
- B** - 2 mensole superiori l=85 mm
- C** - 2 distanziali interni
- D** - 2 distanziali esterni
- E** - 2 copriviti
- F1** - viti 60 mm
- F2** - viti 12 mm
- F3** - viti 35 mm
- G** - 4 tasselli

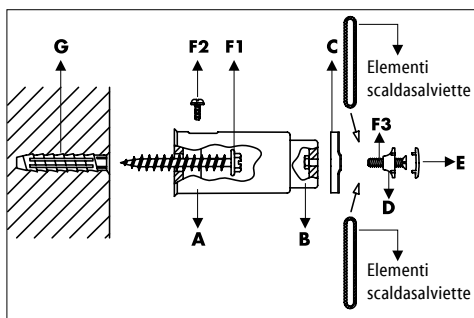

#### **DIMA DI INSTALLAZIONE**

Se la dima di installazione non è presente sul retro dell'imballo utilizzare le misure riportate nella tabella 1 rispettando la tipologia di scaldasalviette e le distanze indicate nelle figure 3,4 e 5.

Se la dima di installazione (Fig. 8) è riportata sul retro della scatola dell'imballo questa rispetta le misure A e B riportate nella tabella 1.

Aprire completamente la scatola, appoggiarla al muro e al pavimento.

La distanza minima consigliata dai fori inferiori al pavimento è di 645 mm. Segnare con una apposita matita i 4 fori sul muro, fare i fori e inserire i tasselli (G). Con le viti da 60 mm (F1), fissare al muro le 2 staffe superiori lunghe 85 mm (A), con il foro rivolto verso l'alto e le 2 staffe inferiori lunghe 53 mm (A) con il foro rivolto verso il basso.

Fissare la parte superiore dello scaldasalviette interponendo quest'ultimo tra il distanziale interno (C) e quello esterno (D), facendo attenzione che la parte più profonda del distanziale interno (C) sia rivolta verso l'interno del radiatore e che il distanziale esterno (D) abbia il simbolo "sx" rivolto verso l'esterno.

Quindi avvitare tutto alla mensola senza stringere fino in fondo. Inserire la mensola (B) sulle staffe (A) e fissarla utilizzando le viti da 12 mm (F2). Stringere fino a fine corsa la vite da 35 mm (F3) che fissa lo scaldasalviette nella parte superiore e coprirlo con il coprivite (E) in dotazione. L'apparecchio è adesso fissato al muro. Verificare che la distanza minima dal muro di 11 cm (Fig. 5) sia rispettata in tutta l'altezza dell'apparecchio.

### 3.2 COLLEGAMENTO ELETTRICO



#### ATTENZIONE

L'installazione va fatta eseguire da un tecnico specializzato e in conformità con le norme vigenti nel rispettivo paese.

Quando l'apparecchio viene installato, assicurarsi che non sia alimentato elettricamente e che l'interruttore generale dell'impianto sia aperto in posizione "0".



L'alimentazione dell'apparecchio è a 230 V~ 50 Hz. Assicurarsi che la linea elettrica sia adeguata ai dati riportati in tabella 1.



Assicurarsi che la linea di alimentazione sia dotata di un dispositivo che permetta il sezionamento dell'apparecchio dalla rete domestica, incluso il Filo Pilota, quando presente, secondo la normativa vigente.

In caso di installazione in locali da bagno la linea elettrica deve essere dotata di un dispositivo di protezione differenziale ad alta sensibilità con corrente nominale differenziale di intervento di 30 mA.

La linea di alimentazione e la centralina del Filo Pilota devono essere protetti con il medesimo differenziale.

Realizzare la connessione elettrica all'interno di una scatola di derivazione.

Nel caso di locali umidi (cucina, bagno) il collegamento dell'apparecchio al circuito deve essere localizzato ad almeno 25 cm dal pavimento.

Rispettare rigorosamente lo schema di collegamento elettrico riportato nella figura 10.

Fig. 10

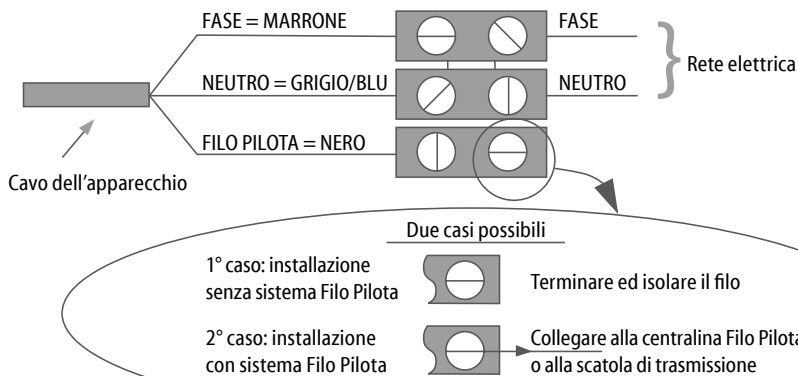

**Se il filo pilota non è collegato alla centralina di programmazione, va terminato ed isolato. Non collegare in alcun caso il filo pilota a terra.**



Assicurarsi che il cavo di alimentazione non possa in nessun modo entrare in contatto con la superficie dell'apparecchio (Fig.9).



#### 4. REGOLAZIONE E FUNZIONAMENTO



L'apparecchio è costruito per il riscaldamento dei locali ad uso domestico o simile e per l'asciugatura delle salviette.

Alcune parti di questo prodotto possono diventare molto calde ed essere causa di scottature. Particolare attenzione deve essere prestata in presenza di bambini o persone vulnerabili.



Mantenere materiali combustibili, infiammabili e i recipienti in pressione (ad esempio bombolette spray, estintori) ad almeno 50 cm dall'apparecchio. Non vaporizzare sostanze di alcun tipo sulla superficie dell'apparecchio.



Non toccare l'apparecchio con le mani o i piedi bagnati o umidi.

Non bagnare il controllo elettronico con acqua o altri liquidi. Nel caso in cui dovesse succedere staccare l'alimentazione di corrente e lasciar asciugare completamente l'apparecchio.



L'installazione dell'apparecchio ad altitudini elevate provoca un aumento della temperatura dell'aria riscaldata.



Qualora la temperatura ambiente possa scendere sotto il punto di congelamento, attivare il modo "Anti-Gelo".



Per spegnere definitivamente l'apparecchio, posizionare l'interruttore principale in posizione "0". Questa operazione è raccomandata per lunghi periodi di inutilizzo.

#### UTILIZZO DELL'APPARECCHIO DAL PANNELLO COMANDI:

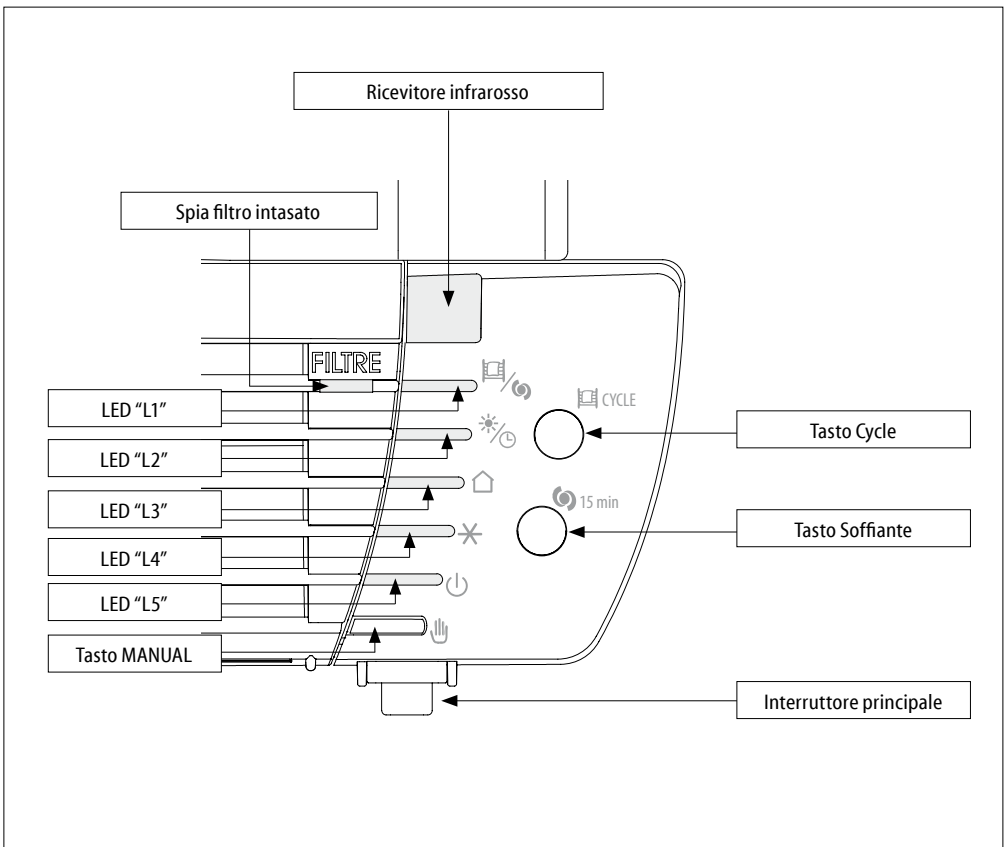

## LED PRESENTI NEL PANNELLO COMANDI:

"L1"	Cycle, Soffiante		Verde
"L2"	Comfort, Notte/Eco, Crono		Verde
"L3"	Filo Pilota		Verde
"L4"	Anti-Gelo, Finestra Aperta		Verde
"L5"	Standby		Rosso

### 4.1 ACCENSIONE/STANDBY



Per accendere l'apparecchio mettere in posizione "I" l'interruttore principale posto sotto il pannello comandi.

Lo scaldasaviette si accende nel modo operativo precedente lo spegnimento ed emette un segnale acustico.

Per spegnerlo completamente mettere l'interruttore in posizione "0".

Per attivare il modo "Standby" premere il tasto "MANUAL" finché il LED "L5" diventa di colore rosso.

L'apparecchio può essere comandato con il telecomando ad infrarossi provvisto di display LCD, oppure manualmente dal pannello comandi.

### 4.2 MODI OPERATIVI (PANNELLO COMANDI)

L'apparecchio mette a disposizione 3 modi operativi che consentono di riscaldare l'ambiente nel modo più appropriato alle proprie esigenze.

#### TASTO MANUAL

Il tasto MANUAL permette di selezionare i principali modi operativi dell'apparecchio senza l'uso del telecomando e di annullare l'azione della "Finestra Aperta" (vedi cap. 4.3.3). Premendo il tasto "MANUAL" si selezionano in sequenza i seguenti modi: "Comfort", "Filo pilota", "Anti-Gelo", "Standby". I relativi LED si accendono di conseguenza.

	Filo Pilota		Comfort
	Anti-Gelo		

#### 4.2.1 COMFORT

Il modo "Comfort" è progettato per il normale utilizzo dell'apparecchio al fine di riscaldare l'ambiente.



Per attivare il modo "Comfort" premere il tasto "MANUAL" finché il LED "L2" diventa di colore verde.

La temperatura preimpostata dal costruttore è di 19 °C per modificare la temperatura, utilizzare i pulsanti "+", "-" del telecomando.

#### 4.2.2 FILO PILOTA

Per attivare il modo "Filo pilota", premere il tasto MANUAL finché il LED "L3" diventa di colore verde. L'abitazione deve essere provvista di un sistema di gestione che supporti questo tipo di tecnologia. In questo caso, per verificare la trasmissione corretta degli ordini di programmazione, è possibile utilizzare lo schema seguente, in base al modo impostato:

Modo	Comfort	Notte/Eco (Comfort -3,5°C)	Anti-Gelo	Standby	Comfort -1°C	Comfort -2°C
Segnale da trasmettere						
Tensione tra il Filo Pilota e neutro	0 volt	230 volt	115 volt negativo	115 volt positivo	230 volt per un intervallo di 3 s	230 volt per un intervallo di 7 s

Se il Filo Pilota non è collegato, viene automaticamente selezionato il modo "Comfort".

#### 4.2.3 ANTI-GELO

Nel modo "Anti-Gelo" la temperatura è fissata a 7 °C. L'apparecchio si avvia automaticamente per temperature ambiente inferiori ai 7 °C e con un minimo consumo di energia impedisce al locale di raggiungere temperature di congelamento. Questo modo è raccomandato quando la stanza rimane vuota per un giorno o più.





Per attivare il modo "Anti-Gelo" premere il tasto "MANUAL" finché il LED "L4" diventa di colore verde.

### 4.3 FUNZIONI



L'apparecchio è dotato di funzioni speciali che consentono di personalizzare ed ottimizzare l'utilizzo dell'apparecchio.

### 4.3.1 CYCLE

Attivare la funzione "Cycle" per riscaldare la stanza o asciugare le salviette e gli indumenti più velocemente.

  Per attivare la funzione "Cycle" premere il pulsante "Cycle", il LED "L1" diventa di colore verde.

L'apparecchio scalda per 60 minuti alla massima potenza ignorando la precedente impostazione di temperatura.

  Per disattivare la funzione premere nuovamente il tasto "Cycle".

Dopo 60 minuti dall'attivazione "Cycle" si disattiva automaticamente e l'apparecchio ritorna nel modo operativo precedentemente selezionato.



 La funzione "Cycle" può essere attivata anche se l'apparecchio si trova in modo "Standby".

 La funzione "Sicurezza Bambini" limita la potenza dell'apparecchio anche nella funzione "Cycle".



 Se l'apparecchio ha rilevato l'apertura di una finestra, la funzione "Cycle" non è attiva fino al rilevamento della chiusura della finestra o all'annullamento della funzione "Finestra Aperta" (vedi Cap. 4.3.3), mentre il conto alla rovescia al termine dei 60 minuti prosegue.

### 4.3.2 SOFFIANTE

Attivare la funzione "Soffiante" per riscaldare la stanza in un tempo minore.

  15 min Per attivare la funzione "Soffiante" premere il pulsante "Soffiante", il LED "L1" diventa di colore verde.

Il termoventilatore scalda per 15 minuti, indipendentemente dalla temperatura impostata precedentemente.

  15 min Per disattivare la funzione premere nuovamente il tasto "Soffiante".

 La funzione "Soffiante" può essere attivata anche se l'apparecchio si trova in modo "Standby". In questo caso se l'apparecchio rileva l'apertura di una finestra mentre la "Soffiante" è attiva, l'apparecchio esce dalla funzione e si pone in modo "Standby".

 Il rilevamento di una "Finestra aperta" abortisce definitivamente la funzione "Soffiante".



Se l'apparecchio ha rilevato l'apertura di una finestra, la funzione "Soffiante" non è attiva fino al rilevamento della chiusura della finestra o all'annullamento della funzione "Finestra Aperta" (vedi Cap. 4.3.3), mentre il conto alla rovescia al termine prosegue.

### 4.3.3 FINESTRA APERTA

La funzione "Finestra Aperta" permette all'apparecchio di rilevare autonomamente l'eventuale apertura di una finestra in prossimità dello scaldasalviette (ad esempio durante le pulizie di casa) e di porsi in modo "Anti-Gelo", al fine di prevenire un riscaldamento inutile ed evitare sprechi di energia. Allo stesso modo è in grado di rilevare la chiusura della finestra e di ripristinare la condizione operativa precedentemente impostata.

All'accensione dell'apparecchio la funzione è già attiva, in attesa di rilevare un'eventuale apertura della finestra.

Quando viene rilevata l'apertura di una finestra il LED "L4" dell'apparecchio lampeggia, mentre gli altri LED continuano ad indicare il modo o la funzione selezionata.

In questo momento premendo il tasto "Manual" è possibile annullare l'azione della "Finestra Aperta" fino al rilevamento di una successiva apertura.

Il LED "L4" smette di lampeggiare.

Per garantire l'azione ottimale della funzione è consigliato installare l'apparecchio in corrispondenza di una finestra (Fig. 11).

Fig. 11

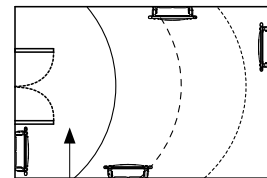

ZONA CONSIGLIATA



La risposta dell'apparecchio alle aperture e alle chiusure della finestra dipende da molteplici fattori, tra cui temperatura impostata sull'apparecchio, temperatura esterna, grado di ventilazione del locale in cui è installato lo scaldasalviette, posizione dello scaldasalviette all'interno della stanza, presenza di altre fonti di calore.



Se l'apparecchio ha rilevato l'apertura di una finestra, tutti i modi e le funzioni "Cycle", "Soffiante" e "Marcia Forzata (2h)" sono selezionabili ma non attivi fino al rilevamento della chiusura della finestra. Le funzioni "Sicurezza Bambini" e "Blocco Tastiera" rimangono attive e sono attivabili o disattivabili anche quando l'apparecchio ha rilevato l'apertura di una finestra.

## FUNZIONAMENTO TRAMITE TELECOMANDO

### 4.4 TELECOMANDO AD INFRAROSSI

Il telecomando comunica con l'apparecchio tramite raggi infrarossi. Per una buona comunicazione rivolgere il telecomando verso il ricevitore dell'apparecchio (Fig. 12).

La distanza fra telecomando e ricevitore non deve essere superiore a 5 m.

L'apparecchio risponde ai comandi ricevuti dal telecomando con un segnale acustico in circa 2 secondi.

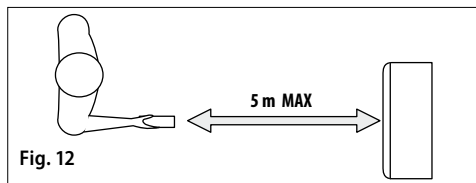

**È possibile posizionare il telecomando nell'apposito supporto per montaggio a muro, incluso nell'imballaggio.**

Non far cadere il telecomando e non esporlo alla luce diretta del sole. Evitare spruzzi di acqua o altri liquidi.

Non appoggiare il telecomando sulla parte superiore dell'apparecchio o avvicinarlo a fonti di calore intense.

#### Inserimento o sostituzione delle batterie:

- Rimuovere il coperchio situato sul retro del telecomando.
- Inserire due batterie alcaline "AAA" LR03 da 1,5 V. Inserire le batterie rispettando sempre le indicazioni di

polarità (+ e -) indicate sulla batteria e sull'apparecchio.

- Rimontare il coperchio.



Non utilizzare batterie scariche insieme a batterie nuove o di diverso tipo o marchio.

Le batterie scariche devono essere rimosse immediatamente dalle apparecchiature e opportunamente smaltite. Sia in caso di sostituzione delle batterie che di smaltimento del telecomando le batterie devono essere rimosse ed eliminate in conformità alle leggi vigenti, in quanto dannose per l'ambiente. Non gettare le batterie nel fuoco. Conservare le batterie al di fuori della portata dei bambini.

La sostituzione delle batterie da parte dei bambini deve avvenire sotto la supervisione di un adulto.

Se l'apparecchio non viene utilizzato per un periodo prolungato, rimuovere le batterie.

In caso di perdita, maneggiare le batterie con le dovute precauzioni!

Evitare il contatto con la pelle, gli occhi e le mucose. In caso di contatto con il liquido della batteria, pulire immediatamente e abbondantemente con acqua le parti interessate e consultare immediatamente un medico.

#### Caratteristiche:

Dimensioni	100x42x20,5 mm
Alimentazione	2 batterie alcaline "AAA" LR03 1,5 V

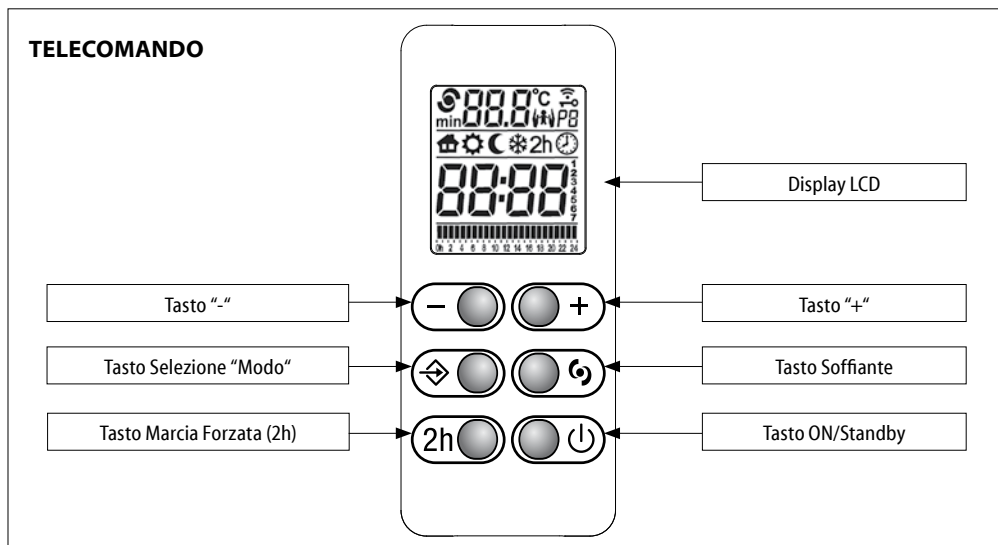

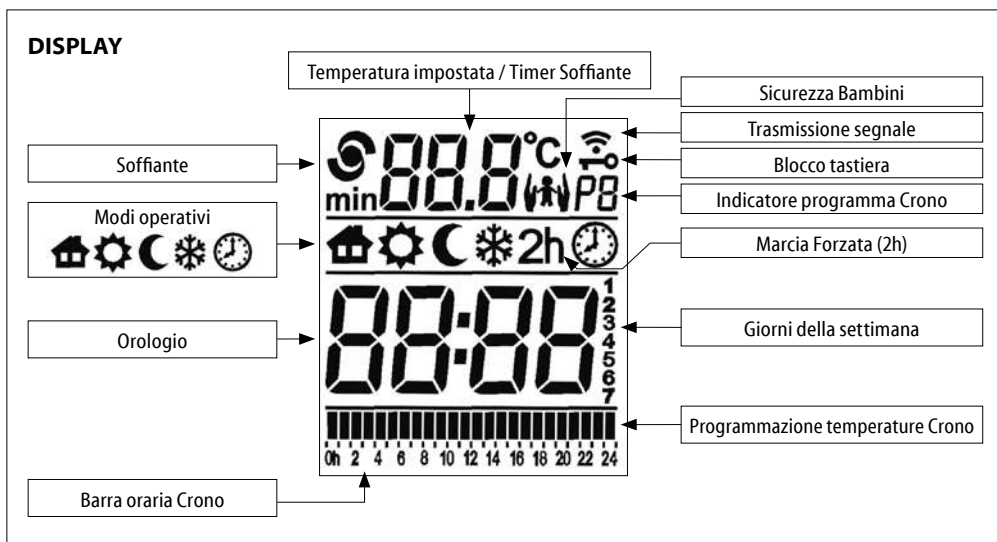

L'icona indica la trasmissione delle informazioni tra il telecomando e l'apparecchio.

## PRIMA ACCENSIONE

Dopo l'inserimento delle batterie, impostare il giorno della settimana e l'orario.

1  
2  
3  
4  
5  
6  
7

Premere i tasti "+" o "-" per impostare il giorno della settimana corretto (1=LUN, 2=MAR, ...7=DOM). Premere il tasto "Modo" per confermare.

20:30

A questo punto lampeggiano le ore, utilizzare i tasti "+" o "-" per impostare l'ora corretta e premere il tasto "Modo" per confermare.

20:30

Una volta impostata l'ora lampeggiano i minuti: ripetere la stessa procedura utilizzata per l'impostazione dell'ora.

### NOTA:

Se l'apparecchio viene acceso utilizzando il telecomando dopo una interruzione di corrente, la data, l'ora e la programmazione impostata sul telecomando vengono ripristinate. L'apparecchio risponde ai comandi ricevuti dal telecomando con un lampeggiamento del LED "L5".

## MODE ON/STANDBY

In modo "Standby" il display visualizza l'ora e il giorno della settimana.

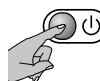

Premere il pulsante "ON/Standby" orientando il telecomando verso il pannello comandi per accendere l'apparecchio ed il telecomando nel modo operativo precedente lo spegnimento.

Nel caso di sostituzione delle batterie il telecomando si avvia nel modo "Comfort".

L'apparecchio avvisa con un doppio segnale acustico l'ingresso nel modo "Standby" e con un segnale acustico prolungato l'uscita da questo.

**IMPORTANTE:** Dopo aver azionato il tasto "Standby" dal Pannello di controllo l'apparecchio ignora tutti gli ordini inviati dal telecomando diversi dallo "Standby" ed emette segnale acustico di errore.

Rispetto al Pannello di controllo il telecomando permette di utilizzare e usufruire solo di determinati modi operativi e funzioni.

## MODI OPERATIVI (TELECOMANDO)

L'apparecchio mette a disposizione 5 modi operativi che consentono di riscaldare l'ambiente nel modo più appropriato alle proprie esigenze.



Premere il tasto "Modo" per scegliere il modo operativo desiderato. Un'icona sul display indica il modo operativo:

	Filo Pilota		Comfort
	Notte/Eco		Anti-Gelo
	Crono		



### FILO PILOTA

La temperatura è programmata attraverso i comandi del "Filo Pilota".

Tutti i comandi del "Filo Pilota" sono attivati.



### COMFORT

La temperatura di "Comfort" corrisponde alla temperatura desiderata dal cliente.

Tutti i comandi "Filo Pilota" sono disattivati.



### NOTTE/ECO

Il modo "Notte/Eco" mantiene una temperatura confortevole con un ridotto consumo di energia.

Tutti i comandi "Filo Pilota" sono disattivati.



### ANTI-GELO

La temperatura minima è fissata a 7 °C.

L'apparecchio si accende automaticamente per temperature ambiente inferiori ai 7 °C.

Tutti i comandi "Filo Pilota" sono disattivati.



### CRONO

Questo modo consente di selezionare uno dei tre programmi di cronotermostatazione preimpostati, oppure il programma personalizzabile. Quest'ultimo consente una programmazione giornaliera e settimanale, con due livelli di temperatura ("Comfort" e "Notte/Eco").

Tutti i comandi "Filo Pilota" sono disattivati.

## FILO PILOTA

Per attivare il modo "Filo Pilota":

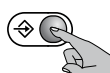

Premere il tasto "Modo" finché l'icona non appare sul display.

Sul pannello comandi si accende il LED "L3" di colore verde. L'utente può regolare sul telecomando solo la temperatura di "Comfort".

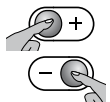

Selezionare la temperatura desiderata utilizzando i tasti "+" o "-".

L'abitazione deve essere provvista di un sistema di gestione che supporti questo tipo di tecnologia.

In questo caso, per verificare la trasmissione corretta degli ordini di programmazione, è possibile utilizzare lo schema seguente, in base al modo impostato:

Modo	Comfort	Notte/Eco (Comfort -3,5°C)	Anti-Gelo	Standby	Comfort - 1 °C	Comfort - 2 °C
Segnale da trasmettere						
Tensione tra il Filo Pilota e neutro	0 volt	230 volt	115 volt negativo	115 volt positivo	230 volt per un intervallo di 3 s	230 volt per un intervallo di 7 s

La temperatura visualizzata sarà sempre quella di "Comfort" indipendentemente dal modo "Filo Pilota" al momento in uso.

Se il Filo Pilota non è collegato, viene automaticamente selezionato il modo "Comfort".

## COMFORT

La temperatura di "Comfort" corrisponde alla temperatura desiderata dall'utilizzatore.

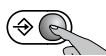

Premere il tasto "Modo" finché l'icona non appare sul display.

Sul pannello comandi si accende il LED "L2" di colore verde.

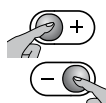

Selezionare la temperatura desiderata utilizzando i tasti "+" o "-". L'intervallo di regolazione della temperatura va da 7 °C a 32 °C.

## NOTTE/ECO

In modo "Notte/Eco" la temperatura impostata deve essere uguale o inferiore alla temperatura di "Comfort". Se si cerca di impostare una temperatura di "Comfort" inferiore a "Notte/Eco", quest'ultima temperatura verrà variata di conseguenza.

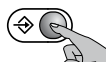

Premere il tasto "Modo" finché l'icona non appare sul display.

Sul pannello comandi si accende il LED "L2" di colore verde.

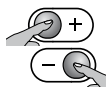

Selezionare la temperatura desiderata utilizzando i tasti "+" o "-".

Questo modo è raccomandato nelle ore notturne e quando la stanza rimane vuota per 2 ore o più.

## ANTI-GELO ❄️

Nel modo "Anti-Gelo" la temperatura è fissata a 7 °C. L'apparecchio si avvia automaticamente per temperature ambiente inferiori ai 7 °C e con un minimo consumo di energia impedisce al locale di raggiungere temperature di congelamento.

 Premere il tasto "Modo" finché l'icona ❄️ non appare sul display.

Sul pannello comandi si accende il LED "L4" di colore verde.

Questo modo è raccomandato quando la stanza rimane vuota per un giorno o più.

## CRONO ⌚

Il modo "Crono" permette all'utente di selezionare uno dei tre programmi di cronotermostatazione preimpostati, oppure il programma personalizzabile. Quest'ultimo consente di impostare diverse temperature ("Comfort" e "Notte/Eco") nell'arco delle 24 ore, per ogni giorno della settimana.

### SCelta DEL PROGRAMMA

 Premere il tasto "Modo" finché l'icona ⌚ non appare sul display. Sul pannello comandi si accende il LED "L2" di colore verde. Quindi premere contemporaneamente i tasti "Modo" e "-", mantenendoli entrambi premuti per almeno 3 secondi.

 La sigla che indica il programma (P1, P2, P3 e P4) lampeggia: premere i tasti "+" o "-" per impostare il programma desiderato. Premere il tasto "Modo" per confermare.

PROGRAMMA P1	ORE	MODO
DAL LUNEDÌ AL VENERDÌ	0 - 6	Notte/Eco
	6 - 9	Comfort
	9 - 16	Notte/Eco
	16 - 23	Comfort
	23 - 0	Notte/Eco
SABATO E DOMENICA	0 - 7	Notte/Eco
	7 - 23	Comfort
	23 - 0	Notte/Eco

PROGRAMMA P2	ORE	MODO
DAL LUNEDÌ A DOMENICA	0 - 7	Notte/Eco
	7 - 23	Comfort
	23 - 0	Notte/Eco

PROGRAMMA P3	ORE	MODO
DAL LUNEDÌ AL VENERDÌ	0 - 6	Notte/Eco
	6 - 9	Comfort
	9 - 13	Notte/Eco
	13 - 23	Comfort
	23 - 0	Notte/Eco
SABATO E DOMENICA	0 - 7	Notte/Eco
	7 - 23	Comfort
	23 - 0	Notte/Eco

### PROGRAMMA P4 - PERSONALIZZATO

Il programma "P4" permette all'utente di impostare diverse temperature ("Comfort" e "Notte/Eco") nell'arco delle 24 ore, per ogni giorno della settimana.

### REGOLAZIONE DELL'ORA

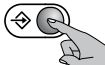
 Prima di procedere con l'impostazione del programma personalizzato verificare di aver impostato correttamente l'ora e il giorno della settimana. Se così non fosse premere il tasto "Modo" finché l'icona ⌚ non appare sul display.

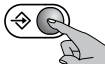
 Quindi premere nuovamente il tasto "Modo" mantenendolo premuto fino a quando il numero che indica il giorno lampeggia.

 Premere i tasti "+" o "-" per impostare il giorno della settimana corretto (1=LUN, 2=MAR, ... 7=DOM). Premere il tasto "Modo" per confermare.

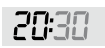
 A questo punto lampeggiano le ore, utilizzare i tasti "+" o "-" per impostare l'ora corretta e premere il tasto "Modo" per confermare.

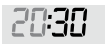
 Una volta impostata l'ora lampeggiano i minuti: ripetere la stessa procedura utilizzata per l'impostazione dell'ora.

### IMPOSTAZIONE DEL PROGRAMMA

A questo punto è possibile impostare una sequenza oraria per ogni giorno. Partendo dal primo giorno selezionare la sequenza oraria desiderata utilizzando i tasti "+" o "-" scegliendo, per ogni ora, tra la temperatura "Comfort" (tasto "+"/barra piena) e la temperatura "Notte/Eco" (tasto "-"/barra vuota).

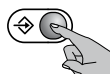
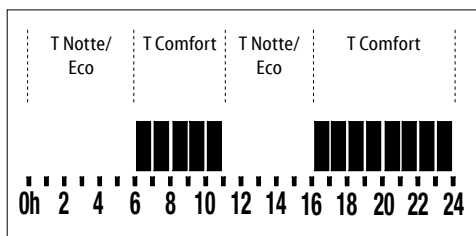

Premere il tasto “Modo” per confermare e ripetere la medesima procedura per ogni giorno della settimana.

La programmazione settimanale è ora impostata, un segnale acustico conferma l'avvenuta ricezione da parte dell'apparecchio.

## FUNZIONI

L'apparecchio è dotato di funzioni speciali che consentono di personalizzare ed ottimizzare l'utilizzo dell'apparecchio.

## FINESTRA APERTA

La funzione “Finestra Aperta” non è attivabile o disattivabile da telecomando (vedi Cap. 4.3.3).

## SICUREZZA BAMBINI

Attivando la funzione “Sicurezza Bambini” la temperatura superficiale dell'apparecchio viene ridotta rispetto al normale funzionamento del modo attivo (“Comfort”, “Notte/Eco”,...) in modo da diminuire il rischio di scottature in caso di contatto breve ed accidentale.

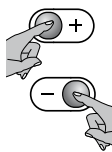

Per attivare la funzione premere contemporaneamente i tasti “+” e “-”, mantenendoli entrambi premuti finché l'icona  non appare sul display.

Per disattivare la funzione ripetere la stessa operazione.

La “Sicurezza Bambini” è attivabile in ogni modo operativo e anche nelle funzioni “Cycle” e “Marcia Forzata (2h)”. La funzione non è attivabile se l'apparecchio si trova in “Standby”.

## NOTE IMPORTANTI:

In questa funzione l'energia termica rilasciata dall'apparecchio viene ridotta e quindi è necessario un tempo più lungo per riscaldare gli ambienti.

Anche utilizzando questa funzione i bambini devono essere sorvegliati per sincerarsi che non si mettano in condizioni di pericolo.

Va comunque evitato qualsiasi contatto prolungato tra parti del corpo e l'apparecchio.

Se l'apparecchio è già in funzione o è ancora caldo per un utilizzo recente e si attiva la “Sicurezza Bambini”, occorrono almeno due ore perché la temperatura scenda al valore ridotto e quindi la funzione sia operativa.



## SOFFIANTE

Attivare la funzione “Soffiante” per riscaldare la stanza in un tempo minore.



Premendo il tasto  si avvia il termoventilatore.

Si accende il LED “L1” sul pannello comandi.

Dopo aver premuto il tasto , il display visualizza l'icona  e per 5” in modo lampeggiante l'indicazione 15 min.

Entro questo periodo con i tasti “+” o “-” può essere modificato il periodo di funzionamento del ventilatore nei seguenti tempi disponibili: 15 min. – 30 min. – 45 min. – 1 ora. Per disattivare la funzione premere nuovamente il tasto . Al raggiungimento del tempo impostato sul telecomando la funzione “Soffiante” si disattiva comunque automaticamente.



Il rilevamento di una “Finestra aperta” abortisce definitivamente la funzione “Soffiante”.



Se l'apparecchio ha rilevato l'apertura di una finestra, la funzione “Soffiante” non è attiva fino al rilevamento della chiusura della finestra o all'annullamento della funzione “Finestra Aperta” (vedi Cap. 4.3.3), mentre il conto alla rovescia al termine prosegue.

## MARCIA FORZATA (2h)

Attivare la funzione “Marcia Forzata (2h)” per riscaldare la stanza più velocemente.



Per attivare la funzione “Marcia Forzata (2h)” premere il tasto “2h”.

La funzione non è attivabile se l'apparecchio si trova in “Standby”.

Sul pannello comandi si accende il LED “L1” di colore verde.

La temperatura impostata scompare dal display del telecomando.

L'apparecchio scalda per due ore alla massima potenza ignorando la precedente impostazione di temperatura.

Per disattivare in qualsiasi momento la funzione “Marcia Forzata (2h)” premere nuovamente il tasto “2h”, il tasto “Modo” o il tasto “Standby”.



Dopo due ore dall'attivazione la funzione "Marcia Forzata (2h)" si disattiva comunque automaticamente e l'apparecchio ritorna nel modo operativo precedentemente selezionato.



La funzione "Sicurezza Bambini" limita la potenza dell'apparecchio anche nella funzione "Marcia Forzata (2h)".



Se l'apparecchio ha rilevato l'apertura di una finestra, la funzione "Marcia Forzata (2h)" non è attiva fino al rilevamento della chiusura della finestra o all'annullamento della funzione "Finestra Aperta" (vedi Cap. 4.3.3), mentre il conto alla rovescia al termine delle due ore prosegue.

## BLOCCO TASTIERA

È possibile bloccare la tastiera del telecomando per evitare modifiche accidentali.

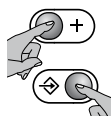

Per attivare la funzione premere contemporaneamente i tasti "Modo" e "+", mantenendoli entrambi premuti finché l'icona  non appare sul display.

Per sbloccare la tastiera, premere contemporaneamente i due tasti come fatto in precedenza. L'icona "Blocco tastiera" non sarà più visualizzata sul display.

**IMPORTANTE:** La funzione "Blocco Tastiera" non inibisce il tasto "Standby" che, quindi, è sempre operativo anche quando la funzione "Blocco Tastiera" è attiva. La funzione ha effetto solo sulla tastiera del telecomando.



### ATTENZIONE

In caso di batterie scariche, sul display del telecomando viene visualizzata la scritta "batt".

**IMPORTANTE:** In caso di mancanza di alimentazione tutte le impostazioni correnti vengono mantenute perdendo però l'impostazione di data e ora.

Se la mancanza di alimentazione si verifica in modo "Crono", al ripristino l'apparecchio si riattiva in modo "Comfort" con impostazione di temperatura 17 °C e il LED "L2" lampeggia.

**IMPORTANTE:** In caso di mancanza di alimentazione mentre la funzione "Cycle", "Marcia Forzata (2h)" e/o "Soffiante" sono attive, al ripristino l'apparecchio esce dalla funzione e si pone nel modo operativo precedentemente selezionato.

## 5. MANUTENZIONE E PULIZIA DEL FILTRO

Prima di ogni operazione di pulizia o manutenzione, spegnete l'apparecchio con l'interruttore posto sotto il pannello

comandi nella parte inferiore destra premendolo in posizione "0". Scollegate l'apparecchio dall'alimentazione. Pulire l'apparecchio soltanto con un panno inumidito ed asciugate con un panno asciutto. Il ventilatore è dotato di un filtro antipolvere che trattiene le impurità dell'aria aspirate dall'ambiente. Per la pulizia rimuovere il filtro laterale. Se viene percepita una resistenza all'estrazione del filtro, tirare con maggior forza e rimuoverlo completamente. Per togliere la polvere depositata sul filtro usare un'aspirapolvere. Se è molto sporco immergerlo in acqua tiepida risciacquando più volte. La temperatura dell'acqua va mantenuta sotto i 40 °C. Dopo aver lavato, lasciare asciugare bene il filtro. Quindi reinserirlo nel ventilatore.



**Si raccomanda la pulizia del filtro almeno una volta al mese.**



**ATTENZIONE: non ostruire le griglie di uscita e di entrata aria del ventilatore. Ciò può causare surriscaldamenti dell'apparecchio.**

Qualora il filtro sia molto sporco o in presenza di ostruzioni quasi totali delle griglie di entrata o di uscita aria si può verificare l'intervento di un sensore di sicurezza che blocca completamente il ventilatore e si accende la spia "FILTRE".

Per ripristinare il funzionamento pulire accuratamente il filtro o rimuovere le eventuali ostruzioni dalle griglie di entrata o uscita dell'aria.

Spegner l'apparecchio con l'interruttore posto sotto il pannello comandi nella parte inferiore destra premendolo in posizione "0". Attendere almeno 5 minuti che il sensore di sicurezza si raffreddi, quindi riavviare l'apparecchio secondo le modalità riportate in "Regolazione e funzionamento".

## 6. PULIZIA



Prima di ogni operazione di pulizia assicurarsi che l'apparecchio sia spento, freddo e scollegato elettricamente.



Per la pulizia è sufficiente utilizzare un panno umido e morbido con un detergente neutro. Non usare detergenti abrasivi, corrosivi o solventi.



Per mantenere l'efficienza rimuovere la polvere dalla superficie dell'apparecchio almeno due volte all'anno utilizzando un aspirapolvere.

## 7. MANUTENZIONE



In caso di problemi tecnici rivolgersi a personale qualificato (riconosciuto e autorizzato dal rivenditore o dal fabbricante) o contattare il proprio rivenditore.



Qualsiasi tipo di intervento sull'apparecchio deve essere effettuato da personale qualificato che, prima di ogni operazione di manutenzione, deve assicurarsi che l'apparecchio sia spento, freddo e scollegato elettricamente.



L'apparecchio è riempito con una precisa quantità di fluido speciale. Ogni riparazione che richiede l'apertura dell'apparecchio deve essere effettuata da personale qualificato. In caso di una perdita fluido, contattare il proprio rivenditore o personale qualificato.

## 8. PROBLEMI E SOLUZIONI

L'apparecchio non scalda.	<ul style="list-style-type: none"> <li>• Controllare che ci sia alimentazione elettrica e che l'apparecchio sia collegato nel modo corretto.</li> <li>• Verificare la posizione dell'interruttore generale.</li> <li>• Verificare la posizione dell'interruttore principale.</li> <li>• Aumentare la temperatura impostata sul regolatore di temperatura dell'apparecchio.</li> <li>• Verificare che non sia intervenuta la funzione "Finestra Aperta".</li> <li>• Scollegare elettricamente per qualche minuto l'apparecchio in modo da resettare il sistema elettronico.</li> <li>• Se non scalda ancora, contattare il rivenditore o personale qualificato.</li> </ul>
L'apparecchio scalda in continuazione.	<ul style="list-style-type: none"> <li>• Diminuire la temperatura impostata sul regolatore di temperatura dell'apparecchio.</li> <li>• Verificare che non vi siano indumenti che coprono il dispositivo di comando o la sonda di temperatura.</li> <li>• Verificare di non aver attivato accidentalmente la funzione "Marcia Forzata (2h)".</li> <li>• Se scalda ancora, contattare il rivenditore o personale qualificato.</li> </ul>
La stanza rimane fredda.	<ul style="list-style-type: none"> <li>• Verificare che la potenza dell'apparecchio sia adeguata al fabbisogno della stanza da riscaldare.</li> <li>• Nel caso di prima accensione, la stanza impiega alcune ore per raggiungere la temperatura desiderata (mettere la regolazione al massimo non fa aumentare la temperatura più in fretta).</li> </ul>
Perdite di liquido contenuto nell'apparecchio.	<ul style="list-style-type: none"> <li>• Spegner l'apparecchio e contattare il rivenditore.</li> <li>• Asciugare il fluido utilizzando stracci o materiale assorbente. Tener lontano i bambini e gli animali domestici dal liquido.</li> </ul>
L'apparecchio non risponde correttamente agli ordini derivanti dalla centralina Filo Pilota.	<ul style="list-style-type: none"> <li>• Scollegare elettricamente l'apparecchio (posizionare l'interruttore generale dell'impianto in posizione "0"). Assicurarsi che il collegamento sia fatto come prescritto in queste istruzioni (Fig.10) e che la centralina funzioni correttamente.</li> <li>• Contattare personale qualificato.</li> </ul>
L'apparecchio continua a scaldare nonostante la finestra sia aperta.	<ul style="list-style-type: none"> <li>• Può essere necessario attendere qualche minuto prima che la funzione diventi operativa.</li> <li>• Può essere che la differenza tra temperatura esterna ed interna non sia sufficiente a rendere la funzione operativa.</li> <li>• Verificare che il posizionamento dell'apparecchio sia conforme alle prescrizioni riportate nel capitolo 4.3.3 del presente libretto.</li> <li>• Verificare che lo spazio circostante il Comando dell'apparecchio sia sgombro da eventuali ostacoli.</li> <li>• Se il problema persiste contattare il rivenditore o personale qualificato.</li> </ul>
L'apparecchio non riprende a scaldare dopo la chiusura della finestra.	<ul style="list-style-type: none"> <li>• Può essere necessario attendere qualche minuto prima che il sensore rilevi la chiusura della finestra.</li> <li>• Verificare che lo spazio circostante il Comando dell'apparecchio sia sgombro da eventuali ostacoli.</li> <li>• Se il tempo di risposta della funzione dovesse rivelarsi eccessivo, potete comunque riavviare manualmente l'apparecchio.</li> <li>• Se il problema persiste contattare il rivenditore o personale qualificato.</li> </ul>
Tutti i LED del pannello comandi lampeggiano.	<ul style="list-style-type: none"> <li>• La sonda di temperatura è danneggiata. Spegner l'apparecchio e contattare il vostro rivenditore.</li> </ul>
Spia FILTRE accesa.	<ul style="list-style-type: none"> <li>• Il filtro posteriore è sporco o intasato - Vedi pagina 13.</li> </ul>

## 9. GARANZIA



Si raccomanda di conservare l'imballo, in tutte le sue parti per l'eventuale restituzione dell'apparecchio al proprio rivenditore, l'apparecchio deve pervenire integro al fine del mantenimento delle condizioni di garanzia.

Il costruttore garantisce ai suoi clienti tutti i diritti specificati nella direttiva europea 1999/44/CE e i diritti dei consumatori riconosciuti dalle legislazioni nazionali.

La garanzia copre specificamente ogni non-conformità e difetto di produzione presente sul prodotto al momento della vendita e che si evidenzia entro due anni dalla data di acquisto e dà diritto al cliente di ottenere la riparazione gratuita del prodotto difettoso o la sostituzione nel caso non sia riparabile. I diritti summenzionati vengono a cadere nei seguenti casi:

- difetti causati da usi diversi rispetto a quelli specificati nel presente libretto, che costituisce parte integrante del contratto di vendita;
- difetti causati da rottura accidentale, negligenza o manomissioni.

Non sono da intendersi come prestazioni in garanzia gli interventi inerenti l'installazione, l'allacciamento agli impianti di alimentazione e le manutenzioni citate nel libretto delle istruzioni.

Il Costruttore declina ogni responsabilità per danni o ferite provocati direttamente o indirettamente a persone, oggetti o animali domestici come risultato della mancata applicazione delle prescrizioni riportate nel presente libretto, con particolare riferimento alle avvertenze riguardanti l'installazione la messa in servizio del prodotto e utilizzo.

Per godere dei diritti di cui sopra, il Cliente deve contattare il proprio rivenditore ed esibire una valida prova d'acquisto rilasciata dal venditore, completa della data d'acquisto del prodotto.

## 10. SMALTIMENTO



Assicurarsi che il cavo di alimentazione sia scollegato dalla linea elettrica prima di qualsiasi operazione. Per lo smontaggio seguire al contrario le fasi di saggio a parete (pag. 3).

Per la rottamazione dell'apparecchio seguire la normativa vigente per lo smaltimento del fluido contenuto all'interno dello scaldasalviette e la gestione dei rifiuti.



**Avvertenze per il corretto smaltimento del prodotto ai sensi della Direttiva Europea 2012/19/EC.**

Alla fine della sua vita utile il prodotto non deve essere smaltito insieme ai rifiuti urbani.

Può essere consegnato presso gli appositi centri di raccolta differenziata predisposti dalle amministrazioni comunali, oppure presso i rivenditori che forniscono questo servizio.



Questo apparecchio è conforme alle Direttive europee:

2014/30/EU sulla compatibilità elettromagnetica

2014/35/EU sulla bassa tensione

2011/65/EU sulla restrizione dell'uso di sostanze pericolose

2009/125/CE sulla progettazione ecocompatibile



## COLLEGAMENTO ELETTRICO CON SPINA LEGGERE CON ATTENZIONE

Prima di inserire la spina nella presa di corrente verificare attentamente che la tensione della vostra rete domestica corrisponda al valore in V indicato sulla targa caratteristiche dell'apparecchio e che la presa di corrente e la linea di alimentazione siano correttamente dimensionate rispetto alla potenza del dispositivo (anch'essa indicata sulla targa caratteristiche).

Assicurarsi che la linea di alimentazione sia dotata di un dispositivo che permetta il sezionamento dell'apparecchio dalla rete domestica, secondo la normativa vigente.

È obbligatorio che la linea elettrica sia dotata di un dispositivo di protezione differenziale ad alta sensibilità con corrente nominale differenziale di intervento non superiore a 30 mA.

Tutti i riferimenti presenti nel libretto relativi all'utilizzo del modo "Filo Pilota" (Fil Pilote) e alle relative connessioni sono da ignorare in quanto l'apparecchio è sprovvisto di questo modo di funzionamento.

QUESTO PRODOTTO È DOTATO DI UN DISPOSITIVO AUTOMATICO DI REGOLAZIONE CHE NE GARANTISCE IL CORRETTO FUNZIONAMENTO E LA DURATA.

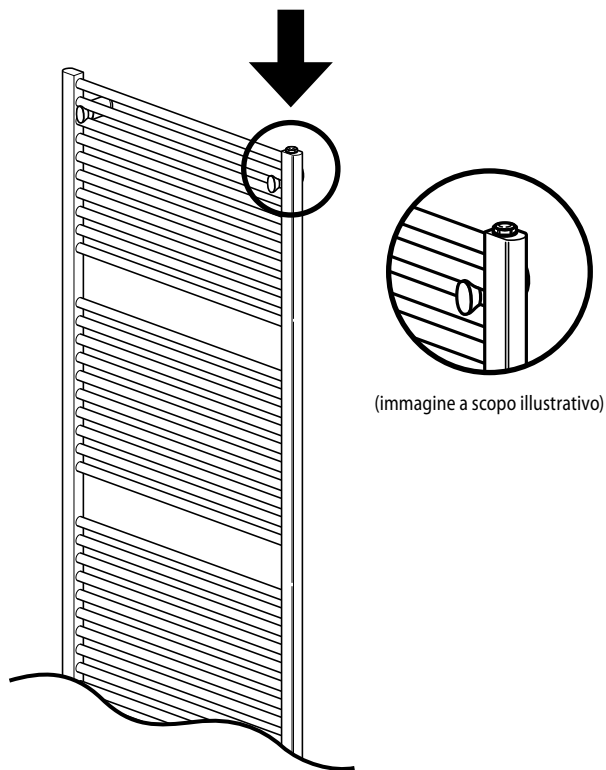

**ATTENZIONE:** È assolutamente vietato manomettere il cappuccio poiché esso costituisce il sigillo della valvola a garanzia della sua taratura.

**ATTENZIONE:** È vietato schiacciare o premere lo spillo contro la sede della guarnizione.

**ATTENZIONE:** Pericolo di ustione.

**ATTENZIONE:** L'utilizzatore è responsabile per i danni causati alle valvole causati da: sporcizia, uso incorretto, manipolazioni non autorizzate. Il verificarsi di una o più delle predette circostanze farà venire meno la garanzia.

**Information requirements for electric local space heaters**

Model identifier(s): (see the rating plate on the product)

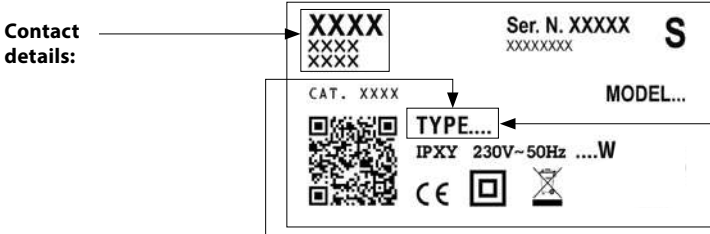

HEAT OUTPUT	TYPE	VALUE	UNIT
Nominal heat output ( $P_{nom}$ )	xx150T2V	1,5	kW
	xx170T2V	1,7	
	xx200T2V	2,0	
Minimum heat output (indicative) ( $P_{min}$ )	xx150T2V	0,0	kW
	xx170T2V		
	xx200T2V		
Maximum continuous heat output ( $P_{max,c}$ )	xx150T2V	1,5	kW
	xx170T2V	1,7	
	xx200T2V	2,0	

AUXILIARY POWER CONSUMPTION	TYPE	VALUE	UNIT
At nominal heat output ( $e_{l,max}$ )	xx150T2V	0,000	kW
	xx170T2V		
	xx200T2V		
At minimum heat output ( $e_{l,min}$ )	xx150T2V	0,000	kW
	xx170T2V		
	xx200T2V		
In standby mode ( $e_{l,sp}$ )	xx150T2V	0,000	kW
	xx170T2V		
	xx200T2V		

**Type of heat output/room temperature control**

- single stage heat output, no room temperature control [ NO ]
- two or more manual stages, no room temperature control [ NO ]
- with mechanic thermostat room temperature control [ NO ]
- with electronic room temperature control [ NO ]
- electronic room temperature control plus day timer [ NO ]
- electronic room temperature control plus week timer [ YES ]

**Other control options**

- room temperature control, with presence detection [ NO ]
- room temperature control, with open window detection [ YES ]
- with distance control option [ NO ]
- with adaptive start control [ NO ]
- with working time limitation [ NO ]
- with black bulb sensor [ NO ]

## SYMBOLS USED IN THE MANUAL



**IMPORTANT!**  
DANGER FOR THE SAFETY OF PERSONS, PETS  
AND THINGS.



**IMPORTANT!**  
DANGER OF ELECTRIC SHOCK.



**IMPORTANT!**  
DANGER OF DAMAGE TO THE APPLIANCE.



**IMPORTANT!**  
HIGH TEMPERATURES. RISK OF BURNS.



TIPS FOR EFFICIENT OPERATION.



DO NOT COVER THE APPLIANCE!

### **WARNING**



**CAUTION:** Some parts of this product can become very hot and cause burns. Particular attention has to be given where children and vulnerable people are present.



Children of less than 3 years should be kept away from the towel warmer unless continuously supervised.

Children aged from 3 years and less than 8 years shall only switch on/off the appliance provided that it has been placed or installed in its intended normal operating position and they have been given supervision or instruction concerning use of the appliance in a safe way and understand the hazards involved. Children between 3 and 8 years old must not disconnect, regulate and clean the appliance or perform user maintenance. This appliance can be used by children aged from 8 years and above and persons with reduced physical, sensory or mental capabilities or lack of experience and knowledge if they have been given supervision or instruction concerning use of the appliance in a safe way and understand the hazards involved. Children shall not play with the appliance. Cleaning and user maintenance shall not be made by children without supervision.



**WARNING:**  
**This appliance is designed to dry towels washed in water only. It must not be used for other purposes.**



Never install the appliance:

- immediately below or in front of a power socket or a junction box (Fig. 7)
- in contact with the wall or floor
- near curtains, flammable or combustible materials or pressure vessels.



**WARNING:**  
**Respect the distances shown in figures 4,5. To avoid all risks for young children, install the appliance with the lowest heating element at least 600 mm from the floor. (Fig. 5).**



Install and use the appliance as described in these instructions only.



If the supply cord is damaged, it must be replaced by the manufacturer, its service agent or similarly qualified persons in order to avoid hazard. Never use the appliance if the electronic controls are damaged.



Make sure the fixed power line is fitted with a disconnecting switch allowing the appliance to be disconnected completely from the household mains, included the Pilot Wire, when present, in accordance with the wiring rules.



**WARNING:**  
**Never cover the control device in any way. (Fig. 7)**



**WARNING:**  
**Do not obstruct the air outlet and intake grilles on the fan heater. This could cause the appliance to overheat.**



The appliance contains a precise quantity of special fluid. All repairs requiring the appliance to be opened must be performed by a qualified professional. In the event of fluid leaks, contact your local dealer or a qualified professional.

Disposal of this appliance and the fluid contained inside the towel warmer must be carried out in accordance with the legislation in force for the disposal and management of waste.

# 1. SPECIFICATIONS OF THE APPLIANCE

Voltage: 230 V~ 50 Hz

Insulation class: II 

Protection class IP24

Table 1

Total power [W]	Towel warmer + fan power [W]	Model with symmetrical flat tube			Model with tube (Ø 25 mm)			Model with asymmetrical flat tube			Model with symmetrical flat tube (50x10 mm)			Model with tube (Ø 22 mm)		
		Size [l x h mm]	A (l) mm	B (h) mm	Size [l x h mm]	A (l) mm	B (h) mm	Size [l x h mm]	A (l) mm	B (h) mm	Size [l x h mm]	A (l) mm	B (h) mm	Size [l x h mm]	A (l) mm	B (h) mm
1500	500+1000	550x850	410	693												
1500	500+1000	550x1090	410	881	550x890	410	608	600x1203	410	985	550x980	410	773	550x1056	410	978
1500	500+1000	550x1190	410	974												
1700	700+1000	550x1322	410	1113	550x1220	410	974	600x1528	410	1310	550x1345	410	1098	550x1281	410	1023
1700	700+1000	550x1420	410	1205												
2000	1000+1000	550x1730	410	1513	550x1710	410	1469	600x1852	410	1635	-	-	-	550x1220	410	983

 The appliance's technical specifications are indicated on the rating plate on the bottom right of the towel warmer (Fig. 1).

- A Brand/Manufacturer
- B Model, type, category
- C Voltage and Power
- D Double isolation
- E Country of origin
- F EC marking
- G Serial Number
- H Product Code
- I Protection class
- L Quality marks
- M Disposal procedures

## 2. GENERAL INFORMATION

 **Storage and maintenance:**  
 Avoid storing the appliance in places at risk of freezing.  
 Protect from frost.

 Unpack the appliance carefully and rest it on the polystyrene corner pieces or a soft support to avoid damage.

The package contains:  
 – the appliance  
 – remote control with two batteries and container for wall mouting  
 – mounting kit  
 – instructions

 Read all the instructions carefully before installation and use. Keep for future consultation.

 Install and use the appliance as described in these instructions only.

 These instructions do not cover all situations which might arise. Caution and common sense should be applied when installing, operating and servicing the appliance.

 Modifying the characteristics of the appliance and removing any fixed component including the caps and/or removing or rotating the control device in any

way are expressly prohibited (Fig. 2).  
 Make sure the appliance is complete and undamaged. If damaged, do not use the appliance, but contact your local dealer or a qualified professional.

 The materials used for packaging can be recycled. You are therefore recommended to dispose of them in special differentiated waste collection containers.

## 3. POSITIONING AND INSTALLING

 This appliance is designed to heat domestic rooms or similar and to dry towels.

**WARNING:**  
 This appliance is designed to dry towels washed in water only. It must not be used for other purposes. The appliance must be used permanently mounted on a wall as described in the instructions. Install the appliance with the control device at the bottom right and the control buttons towards the front as in Fig. 3.

 Do not install the appliance with the fan facing upwards

 In bathrooms (with bath or shower), install the appliance outside zone 1.  
 The appliance must be installed in such a way that the electronic controls and other control devices may not be touched by someone in the bath or shower. The towel warmer must not be connected with a plug.



**For appliances already fitted with power plugs, see the warnings on page 31.**



**WARNING:**

Respect the distances shown in figures 4,5. To avoid all risks for young children, install the appliance with the lowest heating element at least 600 mm from the floor. (Fig. 5).



**IMPORTANT**

The appliance must be fastened to the wall and adjusted so that the fan heater is against the wall, as shown in Figure 6. Do not adjust the towel warmer so that a towel can be placed between the wall and the filter. This could obstruct the air intake, causing the fan heater to over-heat and the "FILTER" light to come on.



Never install the appliance:

- immediately below or in front of a power socket or a junction box (Fig. 7)
- in contact with the wall or floor
- near curtains, flammable or combustible materials or pressure vessels.



Make sure there are no pipes or electric wires in the wall which could be damaged while mounting the appliance.



The appliance is equipped with a sensor which can detect an open window, if present in the proximity of the towel warmer.

For a proper operation, it is strongly recommended to comply to the installation directions reported in Ch. 4.3.3. before wall mounting.

### 3.1 WALL MOUNTING



Make sure the screws and anchors included in the mounting pack are suitable for the type of wall on which you are mounting the appliance. If in doubt, contact a qualified professional or your local dealer.



During installation, make sure the power cable is disconnected from the power line.

The mounting kit includes:

- A** - 2 x top mounts, 85 mm long
- A** - 2 bottom mounts, 53 mm long
- B** - 2 top brackets, 85 mm long
- C** - 2 inner spacers
- D** - 2 outer spacers
- E** - 2 screw caps
- F1** - 60 mm screws
- F2** - 12 mm screws

**F3** - 35 mm screws

**G** - 4 x anchors

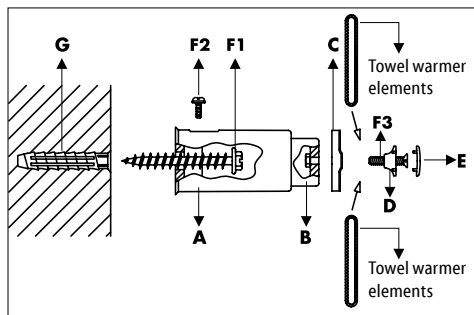

### MOUNTING TEMPLATE

If the installation template is not printed on the back of the box, use the measurements given in Table 1, respecting the type of towel warmer and distances shown in figures 3, 4 and 5.

If the installation template (Fig. 8) is printed on the back of the box, this respects measurements A and B given in Table 1. Open up the box completely and rest it against the wall and the floor.

The minimum recommended distance between the bottom holes and the floor is 645 mm. With a pencil, mark the four holes on the wall, drill and insert the anchors (G). With the 60 mm screws (F1), fix to the wall the two 85 mm long top mounts (A) with the hole facing upwards and the two 53 mm long bottom mounts (A) with the hole facing downwards.

Fix the top part of the towel warmer, inserting it between the inner spacer (C) and the outer spacer (D), making sure that the deepest part of the inner spacer (C) is facing towards the inside of the radiator and the "sx" symbol on the outer spacer (D) is facing outwards.

Then screw the entire assembly to the bracket without tightening fully. Insert the bracket (B) onto the mounts (A) and fasten it using the 12 mm screws (F2). Fully tighten the 35 mm screw (F3) to fix the top of the towel warmer and cover it with the screw cap (E) provided. The appliance is now mounted on the wall. Check that the minimum distance of 11 cm from the wall (fig. 5) is respected for the full height of the appliance.



### 3.2 ELECTRICAL CONNECTIONS

**⚠ WARNING**  
 To be installed by a specialised engineer in accordance with the applicable standards in the country concerned.  
 When the appliance is installed, make sure the power is off and the mains switch is in the "O" position.

**⚠**  
 The appliance requires a 230 V~ 50 Hz power supply. Make sure the power line is appropriate for the data given in table 1.

**⚠**  
 Make sure the fixed power line is fitted with a disconnecting switch allowing the appliance to be disconnected completely from the household mains, included the Pilot Wire, when present, in accordance with the wiring rules.  
 If the appliance is installed in a bathroom, the power line must be fitted with a 30 mA RCD (high sensitivity residual current protection device). The power supply line and Pilot Wire control unit must be protected by the same RCD.  
 Permanently connected appliances must be connected using a connector block placed within a proper junction box.  
 When installing the appliance in damp rooms (kitchen, bathroom), the point of connection with the household mains must be at least 25 cm from the floor.  
 Respect the wiring diagram in figure 10 scrupulously.

Fig. 10

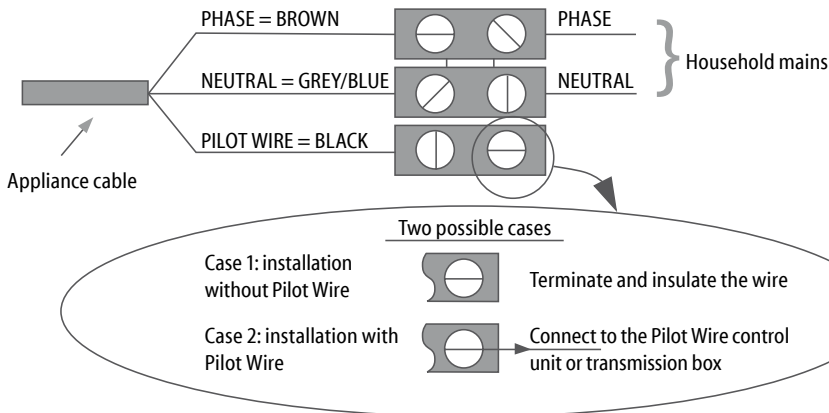

**⚠**  
 If the pilot wire is not connected to the programming unit, it must be terminated and insulated. Under no circumstances should the pilot wire be connected to the earth.

**⚠**  
 Make sure the power cable cannot in any way come into contact with the surface of the appliance (Fig. 9).

## 4. REGULATION AND OPERATION



This appliance is designed to heat domestic rooms or similar and to dry towels.

Some parts of this product can become very hot and cause burns. Particular attention has to be given where children and vulnerable people are present.



Keep combustible or flammable materials or pressure vessels (e.g. spray cans, fire extinguishers) at least 50 cm from the appliance. Do not vaporise any type of substance on the surface of the appliance.



Never touch the appliance with wet or damp hands or feet.

Do not wet the electronic control unit with water or other fluids. If this occurs, disconnect the appliance from the mains power supply and allow to dry completely.



When the appliance is installed at high altitude, the air will be hotter than the set temperature.



If you think room temperature could drop below freezing point, activate the "Anti-freeze" mode.



To turn off the appliance completely, switch off the main switch by moving it in the "O" position. This is recommended whenever the appliance is not used for long periods.

### USING THE APPLIANCE FROM THE CONTROL PANEL:

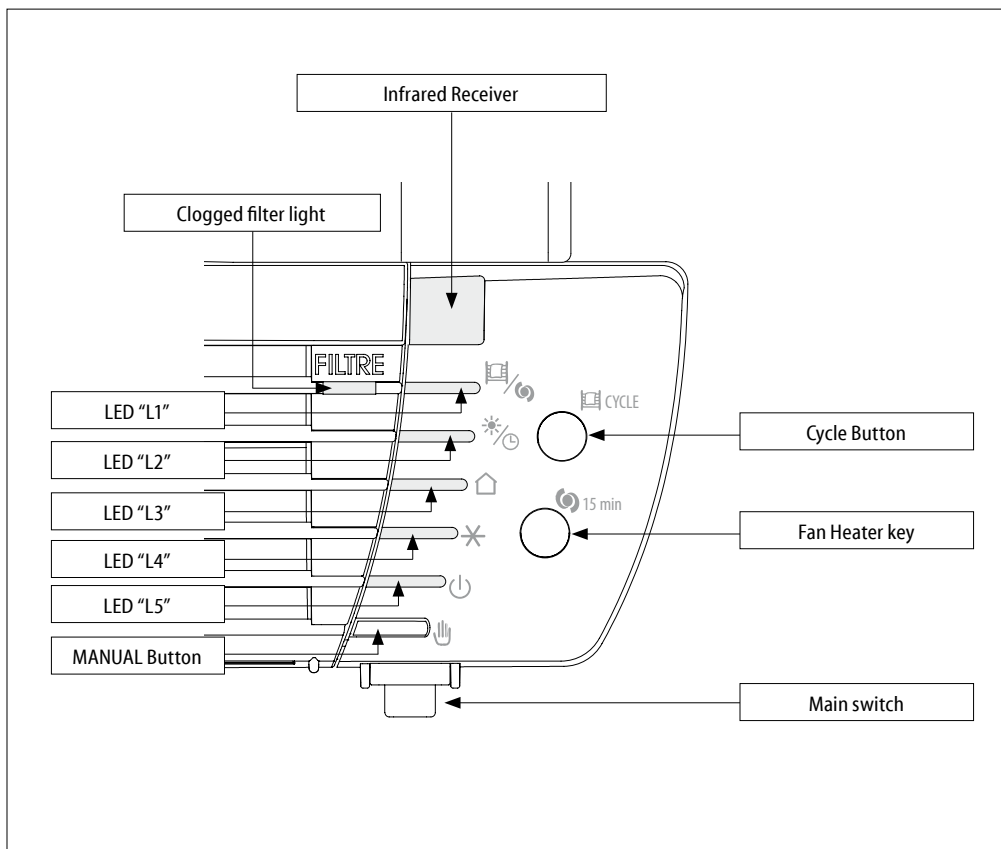

## CONTROL PANEL LEDS

"L1"	Cycle, Fan		Green
"L2"	Comfort, Night/Eco, Chrono		Green
"L3"	Pilot Wire		Green
"L4"	Anti-Freeze, Open Window		Green
"L5"	Standby		Red

### 4.1 ON/STANDBY



To turn the appliance on, place the main switch on the control panel in the "I" position. The towel warmer turns on in the previously selected operating mode and emits a beep. To turn the appliance off completely, place the switch in the "0" position.

To activate "Standby" mode, press the "MANUAL" button until LED "L5" turns red.

The appliance can be controlled by the infrared remote control with LCD display or manually by the control panel.

### 4.2 OPERATING MODES (CONTROL PANEL)

The appliance provides 3 operating modes which allow the user to heat the environment in the most suitable way with respect to their needs.

#### MANUAL BUTTON

The MANUAL button can be used to select the appliance's principal operating modes without using the remote control and to cancel the "Open Window" action (see chap. 4.3.3). Press the "MANUAL" button to select the following modes in sequence: "Comfort", "Pilot Wire", "Anti-Freeze", "Standby". The corresponding LED lights up.

	Pilot Wire		Comfort
	Anti-Freeze		

#### 4.2.1 COMFORT

"Comfort" mode is designed for normal use of the appliance to heat the room.



To activate "Comfort" mode, press the "MANUAL" button until LED "L2" turns green.

The factory set temperature is 19 °C. To modify this temperature, use the "+" and "-" buttons on the remote control.

#### 4.2.2 PILOT WIRE

To activate "Pilot Wire" mode, press the "MANUAL" button until LED "L3" turns green. The house must be fitted with a home management system using this type of technology. To verify correct transmission of the programming commands, follow the scheme below according to the mode set.

Mode	Comfort	Night/Eco (Comfort -3.5 °C)	Anti-Freeze	Standby	Comfort -1 °C	Comfort -2 °C
Signal to be transmitted						
Voltage between Pilot Wire and neutral wires	0 volt	230 volt	115 volt Negative	115 volt Positive	230 volt For an interval of 3 s	230 volt For an interval of 7 s

If the Pilot Wire programmer is not connected, "Comfort" operating mode is selected automatically.

#### 4.2.3 ANTI-FREEZE

In "Anti-Freeze" mode the temperature set point is fixed at 7 °C. The appliance starts heating when room temperature goes under 7 °C and with low energy consumption it prevents the room temperature to reach the freezing point. This operating mode is recommended when no people is in the room for more than 1 day.



To activate "Anti-Freeze" mode, press the "MANUAL" button until LED "L4" turns green.

### 4.3 FUNCTIONS

The appliance has a number of special functions to customise and optimise use.

#### 4.3.1 CYCLE

Use the "Cycle" function to heat the room or dry towels or garments more quickly.



To activate "Cycle" mode, press the "Cycle" button until LED "L1" becomes green.

The appliance heats for 60 minutes at maximum power, irrespective of the set temperature.



To turn the function off, press the “Cycle” button again.

After 60 minutes, the “Cycle” function is deactivated automatically and the appliance goes back to the mode set previously.



The “Cycle” function can be activated also when the appliance is in “Standby” mode.



The “Children Safety” function limits appliance power even when the “Cycle” function is active.



If the appliance has detected an open window, the “Cycle” function is not activated until the window is closed or the “Open Window” function is cancelled manually (see Chapter 4.3.3), while the countdown continues at the end of the 60 minutes.

### 4.3.2 FAN HEATER

Use the “Fan Heater” function to heat the room more quickly.



**15 min** To activate “Fan” mode, press the “Fan” button until LED “L1” becomes green.

The fan heater heats the room for 15 minutes irrespective of the temperature set previously.



**15 min** To turn the function off, press the “Fan Heater” button again.



The “Fan” function can be activated also when the appliance is in “Standby” mode. In this case, if an open window is detected while the “Fan” function is active, the appliance exits the function and goes into “Standby” mode.



If the appliance detects an “Open Window”, the “Fan” function is deactivated completely.



If the appliance has detected an open window, the “Fan Heater” function will not be active until the window is detected as closed or the “Open Window” function is cancelled (see Ch. 4.3.3), however the countdown continues.

### 4.3.3 OPEN WINDOW

The “Open Window” function automatically detects an open window in the proximity of the towel warmer (for example during housework) and it goes into “Anti-Freeze” mode, in order to prevent unnecessary heating and to save energy. The

function can also detect the closing of a window and reset the previous operating condition.

When switching the appliance on, the function is already active, ready to detect any open windows.

When the system detects an open window, the LED “L4” on the appliance starts flashing, while the other LEDs continue to indicate the selected mode or function.

Now pressing the “Manual” key cancels the “Open Window” action until detection of the next open window. LED “L4” stops flashing.

For the optimal operation of the function, it is recommended to install the appliance near a window (Fig. 11).

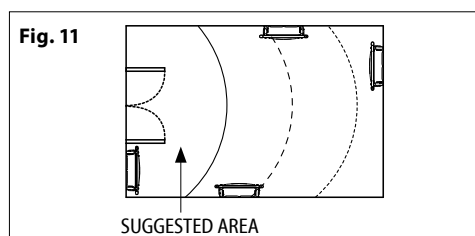

The appliance’s reaction to windows opening and closing depends on many factors, such as the temperature set on the appliance, external temperature, the degree of ventilation inside the room, the towel warmer’s position and the presence of other heating sources.



If the appliance detects an open window, all the operating modes and the “Cycle”, “Fan” and “Overdrive (2h)” functions can be selected, however will not be active until detected as the window is closed. The “Children Safety” and “Keypad Lock” functions remain active and can be activated and deactivated even when the appliance has detected an open window.

## OPERATION WITH REMOTE CONTROL UNIT

### 4.4 INFRARED REMOTE CONTROL

The remote control communicates with the appliance by infrared rays. For efficient communication, point the remote control at the receiver on the appliance (Fig. 12).

The distance between the remote control and the receiver must not be more than 5 m.

The appliance responds to the commands received from the remote control with a beep lasting about 2 seconds.

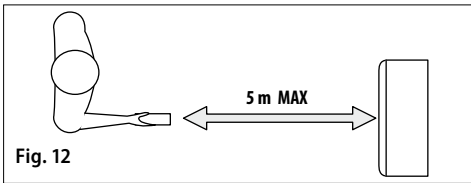

Fig. 12



Never use flat batteries and new batteries together, always use batteries of the same type and brand. Flat batteries must be removed from the appliance immediately and disposed of appropriately. When replacing the batteries or disposing of the remote control, the batteries must be removed and disposed of in compliance with current legislation as they are harmful to the environment. Never throw batteries into a fire.

Keep batteries away from children.

Children may change batteries only if supervised by an adult.

Remove the batteries if you will not be using the appliance for a long period.

Take appropriate precautions when handling leaking batteries!

Avoid contact with the skin, eyes and mucous membranes.

If you come into contact with the battery liquid, rinse the parts affected immediately with plenty of water and seek medical advice immediately.

**The remote control can be placed in the wall mount included in the packaging.**

Do not drop the remote control nor leave it exposed to direct sunlight. Do not spray water or other liquids onto the remote control.

Do not place the remote control on top of the appliance or close to intense heat sources.

**Inserting or replacing the batteries:**

- Remove the cover on the back of the remote control.
- Insert two "AAA" LR03 1.5 V alkaline batteries. When inserting the batteries, always respect the polarity (+ and -) indicated on the battery and the appliance.
- Put the cover back.

**Characteristics:**

Size	100 x 42 x 20.5 mm
Power supply	"AAA" LR03 1.5 V alkaline batteries

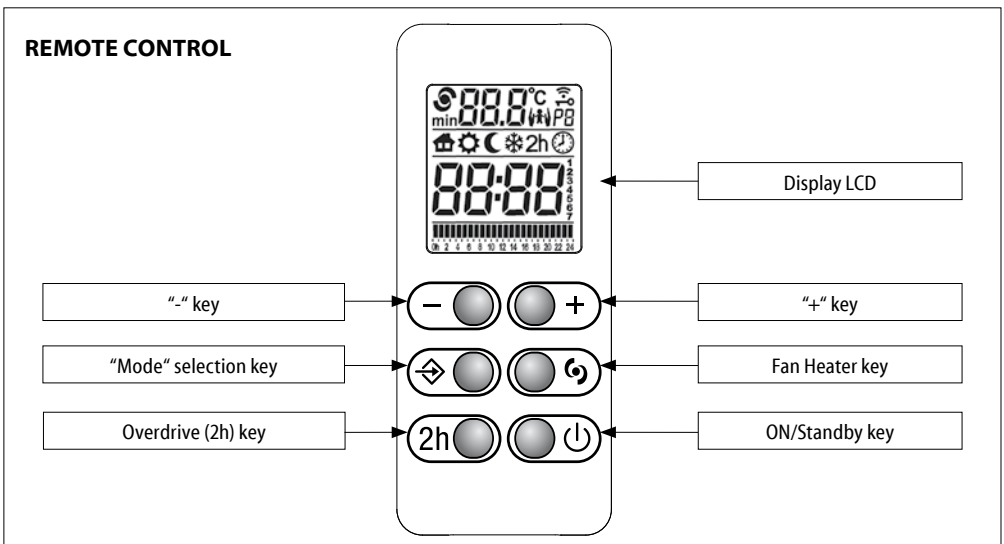

## DISPLAY

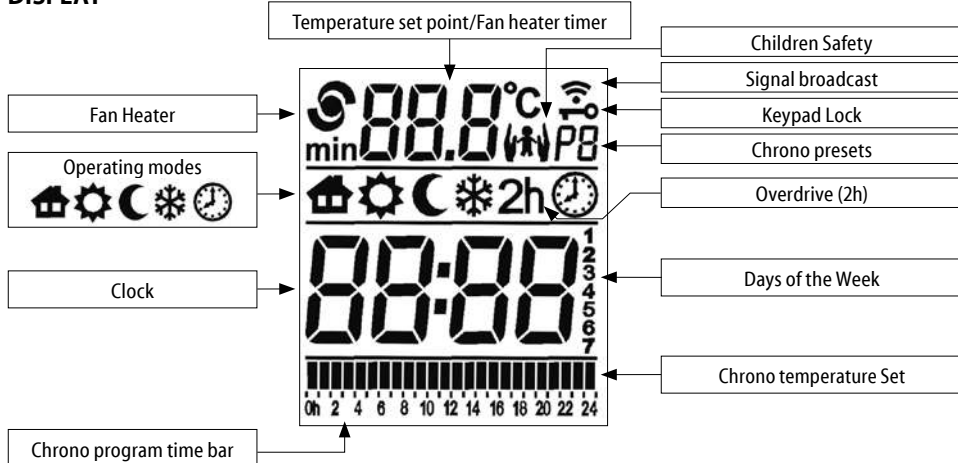

Signal transmission from the remote control to the appliance.

## TURNING ON FOR THE FIRST TIME

After inserting the batteries, set the day of the week and time.

1  
2  
3  
4  
5  
6  
7

Adjust the day of the week by using the "+" or "-" keys (1=MON, 2=TUE,...7=SUN), then confirm by pressing the "Mode" selection key.

20:30

The hour starts flashing. In the same way, adjust the hour by using the "+" or "-" keys and confirm with "Mode" selection key.

20:30

Minutes are now flashing: repeat the same procedure.

### NOTE:

If the appliance is turned on using the remote control after it has been without power, the date, time and program set on the remote control will be restored.

The appliance responds to the commands received from the remote control with the flashing of LED "L5".

## ON/STANDBY MODE

In "Standby" mode the current time and the day of the week appear on the display.

All the operating modes are suspended ("Pilot Wire" included), but the appliance is powered and waiting for command reception.



Press the "ON/Standby" key by aiming the remote control at the control panel to turn the appliance and the remote control on in the operating mode active before the appliance was turned off.

If the batteries in the remote control have been replaced, the appliance resumes operation in "Comfort" mode.

The appliance emits a double beep when it enters the "Standby" mode and a single long beep when it exits the "Standby" mode.

**IMPORTANT:** After having pressed the "Standby" button on the control panel, the appliance ignores all orders transmitted by the remote control other than "Standby" and emits a beep to indicate the error.





Compared to the control panel, the remote control offers the possibility to only activate certain operating modes and functions.

## OPERATING MODES (REMOTE CONTROL)

The appliance provides 5 operating modes which allow the user to heat the environment in the most suitable way with respect to his needs.



Press the "Mode" selection key to select the desired operating mode. An icon on the LCD will show the selected operating mode.

	Pilot Wire		Comfort
	Night/Eco		Anti-Freeze
	Chrono		



### PILOT WIRE

The temperature depends on the "Pilot Wire" command.

All "Pilot Wire" commands are enabled.



### COMFORT

The "Comfort" temperature corresponds to the temperature desired by the user.

All "Pilot Wire" commands are disabled.



### NIGHT/ECO

The "Night/Eco" mode keeps a comfortable temperature with a reduced energy consumption.

All "Pilot Wire" commands are disabled.



### ANTI-FREEZE

In the "Anti-freeze" mode the temperature set point is fixed at 7 °C.

The appliance starts heating automatically when the room temperature drops below 7 °C.

All "Pilot Wire" commands are disabled.



### CHRONO

This operating mode allows to select either one out of the three available Chrono presets or the customizable Chrono program. The latter lets you set a daily and weekly program with two temperature levels ("Comfort" and "Night/Eco").

All "Pilot Wire" commands are disabled.

## PILOT WIRE

To select the "Pilot Wire" mode:

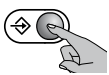

Press the "Mode" selection key until the icon  appears on the LCD.

The green LED "L3" on the control panel comes on.



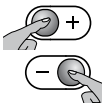



Users can only set the "Comfort" temperature on the remote control.



Select the desired temperature set point by using the "+" or "-" keys.

The home must be fitted with an automation system supporting this type of technology.

In this case, correct transmission of the programming commands can be verified using the following diagram according to the mode set:

Mode	Comfort	Night/Eco (Comfort -3,5°C)	Anti-Freeze	Standby	Comfort -1°C	Comfort -2°C
Signal to be transmitted						
Voltage between Pilot Wire and neutral wires	0 volt	230 volt	115 volt Negative	115 volt Positive	230 volt For an interval of 3 s	230 volt For an interval of 7 s

The temperature displayed is always the "Comfort" temperature, regardless of the currently selected "Pilot Wire" mode. If the Pilot Wire programmer is not connected, "Comfort" operating mode is selected automatically.

## COMFORT

The "Comfort" temperature set point is the temperature desired by the user.



Press the "Mode" selection key until the icon  appears on the LCD.

The green LED "L2" on the control panel comes on.

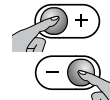

Select the desired temperature set point by using the "+" or "-" keys. The temperature can be chosen in the interval between 7 °C and 32 °C.

## NIGHT/ECO

In "Night/Eco" mode the temperature set point must not be higher than "Comfort" temperature set point. If the "Comfort" temperature is set below the "Night/Eco" temperature, the latter will be automatically adjusted accordingly.



Press the "Mode" selection key until the icon  appears on the LCD.

The green LED "L2" on the control panel comes on.

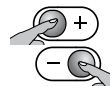

Select the desired temperature set point by using the "+" or "-" keys.

The use of this operating mode is recommended in night-time hours and in case no people is in the room for more than 2 hours.

## ANTI-FREEZE

In "Anti-Freeze" mode the temperature set point is fixed at 7 °C. The appliance starts heating when room temperature goes under 7 °C and with low energy consumption it pre-

vents the room temperature to reach the freezing point.



Press the "Mode" selection key until the icon  appears on the LCD.

The green LED "L4" on the control panel comes on.

This operating mode is recommended when no people is in the room for more than 1 day.

## CHRONO

In "Chrono" mode, you can select one of the three preset chrono-thermostat programs or the custom program. The latter lets you set various temperatures ("Comfort" and "Night/Eco") over a 24 hour period for each day of the week.

### CHOICE OF PROGRAM

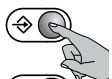

Press the "Mode" key until the  icon is displayed. The green LED "L2" on the control panel comes on. Then press the "Mode" and "-" keys together and hold them both down for at least 3 seconds.

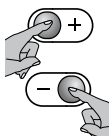

The program code (P1, P2, P3 and P4) flashes. Press the "+" or "-" keys to set the program. Press the "Mode" key to confirm.

PROGRAM P1	HOURS	MODE
FROM MONDAY TO FRIDAY	0 - 6	Night/Eco
	6 - 9	Comfort
	9 - 16	Night/Eco
	16 - 23	Comfort
	23 - 0	Night/Eco
SATURDAY AND SUNDAY	0 - 7	Night/Eco
	7 - 23	Comfort
	23 - 0	Night/Eco

PROGRAM P2	HOURS	MODE
FROM MONDAY TO SUNDAY	0 - 7	Night/Eco
	7 - 23	Comfort
	23 - 0	Night/Eco

PROGRAM P3	HOURS	MODE
FROM MONDAY TO FRIDAY	0 - 6	Night/Eco
	6 - 9	Comfort
	9 - 13	Night/Eco
	13 - 23	Comfort
	23 - 0	Night/Eco

SATURDAY AND SUNDAY	0 - 7	Night/Eco
	7 - 23	Comfort
	23 - 0	Night/Eco

### PROGRAM P4 - CUSTOM

With the "P4" program, you can set different temperatures ("Comfort" and "Night/Eco") over a 24 hour period for each day of the week.

### SETTING THE CURRENT DAY AND TIME

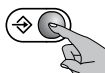

Before setting the custom programme, make sure the time and day of the week are set correctly. If this is not the case, press the "Mode" key until the icon  is displayed.

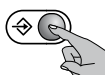

Then press the "Mode" key again and hold it down until the number indicating the day flashes.



Adjust the day of the week by using the "+" or "-" keys (1=MON, 2=TUE,...7=SUN), then confirm by pressing the "Mode" selection key.

20:30

The hour starts flashing. In the same way, adjust the hour by using the "+" or "-" keys and confirm with "Mode" selection key.

20:30

Minutes are now flashing: repeat the same procedure.

### SETTING THE PROGRAM

Now an hourly sequence can be set for each day. Start with the first day. Choose by means of the "+" or "-" keys, for each hour, between the "Comfort" temperature ("+" key/full bar) and the "Night/Eco" temperature ("-"/empty bar).

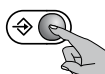
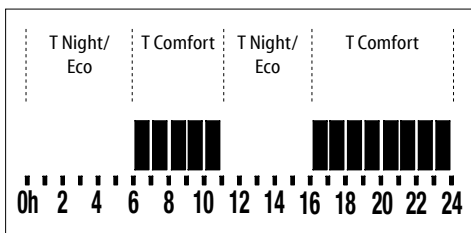

Press the "Mode" key to confirm and repeat the same procedure for each day of the week. The weekly program is now set, the appliance emits an acoustic signal for confirmation.



---

## FUNCTIONS

The appliance has a number of special functions to customise and optimise use.

---

### OPEN WINDOW

The "Open Window" function cannot be activated or deactivated on the remote control (see Ch. 4.3.3).

---

### CHILDREN SAFETY

When the "Children Safety" function is activated, the surface temperature of the appliance is lower than in normal operation in the active mode ("Comfort", "Night/Eco",...) to avoid the risk of burns caused by brief accidental contact.

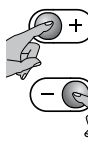

To activate the function, press the "+" and "-" keys together and hold them both down until the icon  appears on the display.

To deactivate the function, repeat the same operation.

"Children Safety" can be activated in all operating modes, including the "Cycle" and "Overdrive (2h)" functions. The function cannot be activated when the appliance is in "Standby".

### IMPORTANT:

When this function is active, the appliance heats at reduced power and therefore the room takes longer to warm up.

Even when this function active, children should still be supervised to make sure they are not in danger.

Always avoid prolonged contact between the appliance and the body.

If the appliance is already operating or is still hot after recent use and "Children Safety" is activated, it takes at least two hours for the temperature to drop to the lower value and the function to be operational.

---



### FAN HEATER

Use the "Fan Heater" function to heat the room more quickly.



Pressing the  key turns the fan heater on.

LED "L1" on the control panel comes on.

After the  key has been pressed, the  icon is displayed and the 15 min. indication flashes for 5".

Within this period, the "+" or "-" keys can be used to modify the fan heater operating period between the following

available times: 15 min. – 30 min. – 45 min. – 1 hour. To turn the fan heater off, press the  key again. When the time set on the remote control is reached, the "Fan Heater" function goes off automatically.



If the appliance detects an "Open Window", the "Fan" function is deactivated completely.



If the appliance has detected an open window, the "Fan" function is not activated until the window is detected as closed or the "Open Window" function is cancelled manually (see Chap. 4.3.3), while the countdown continues.

---

### OVERDRIVE (2h)

Activate the "Overdrive (2h)" mode to heat the room more quickly.

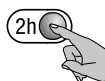

Press the "2h" key to start the "Overdrive (2h)". The function cannot be activated when the appliance is in "Standby".

The green LED "L1" on the control panel comes on.

The temperature set point disappears from the display of the remote control.

The appliance heats at the maximum power for 2 hours, independently from the temperature setting.

To deactivate the "Overdrive (2h)" function at any time, press the "2h" key again, the "Mode" key or the "Standby" key.

Two hours after activation, the "Overdrive (2h)" function is deactivated automatically and the appliance goes back to the mode set previously.



The "Children Safety" function limits the heating power of the appliance even when the function "Overdrive (2h)" is active.





If the appliance has detected an open window, the "Overdrive (2h)" function will not be active until the window is detected as closed or the "Open Window" function is cancelled (see Ch. 4.3.3), however the two-hour countdown continues.

---

### KEYPAD LOCK

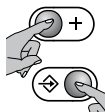
It is possible to lock the remote control keypad to avoid accidental modifications.



To activate the function, press the "Mode" and "+" keys together and hold them both down until the icon  appears on the display.

To unlock the keypad, press the same two keys together as before.

The "Keypad Lock" icon will no longer appear on the LCD.

**IMPORTANT:** The "Keypad Lock" function does not inhibit the "Standby" key. This is therefore always active, even when the "Keypad Lock" function is enabled.

The function only affects the remote control keypad.



**ATTENTION:**

If the batteries are flat, the "batt" warning appears on the display of the remote control.

**IMPORTANT:** In case of power down due to a black-out, all current settings are kept in memory with the exception of date and time.

If the power down occurs in "Chrono" mode, the appliance will restart in "Comfort" mode with temperature set point 17 °C and LED "L2" flashing.

**IMPORTANT:** If the appliance remains without power while the "Cycle", "Overdrive (2h)" and/or "Fan" functions are active, when power returns the appliance exits the function and operates in the mode selected previously.

---

## 5. MAINTENANCE AND CLEANING THE FILTER

Before cleaning or maintenance, always turn the appliance off by setting the switch under the control panel at the bottom right to "0". Disconnect the appliance from the mains power supply.

Clean the appliance with a damp cloth only, then dry with a dry cloth. The fan is fitted with a dust filter which retains the impurities in the air taken in from the room. To clean, remove the filter at the side. If the filter resists extraction, pull harder and remove it completely. Use a vacuum cleaner to remove the dust deposited on the filter. If it is very dirty, immerse in warm water and rinse a number of times. The temperature of the water must never exceed 40 °C.

After washing, leave the filter to dry thoroughly. Then put it back in the fan.



**You are recommended to clean the filter at least once a month.**



**WARNING: do not obstruct the air outlet and intake grills on the fan. This could cause the appliance to overheat.**

If the filter is very dirty or the air intake or outlet grilles are almost completely obstructed, a safety sensor may shut the fan down completely and the "FILTER" light comes on.

To restore operation, clean the filter thoroughly or remove possible obstructions from the air intake or outlet grilles.

Turn the appliance off by placing the switch under the con-

trol panel at the bottom right in the "0" position. Wait for at least five minutes for the safety sensor to cool down, then turn the appliance back on as described in "Regulation and operation".

---

## 6. CLEANING



Before cleaning, make sure the appliance is turned off, cold and disconnected from the household mains.



To clean, just wipe with a soft damp cloth and neutral detergent. Never use abrasive or corrosive cleaning products or solvents.



To maintain efficiency, remove the dust from the surface of the appliance at least twice a year using a vacuum cleaner.

---

## 7. MAINTENANCE



Should any technical problems arise, contact a qualified professional (recognised or authorised by the dealer or manufacturer) or your local dealer.



All operations on the appliance must be carried out by a qualified professional who before performing maintenance must make sure the appliance is turned off, cold and disconnected from the household mains.



The appliance contains a precise quantity of special fluid. All repairs requiring the appliance to be opened must be performed by a qualified professional. In the event of fluid leaks, contact your local dealer or a qualified professional.

## 8. TROUBLESHOOTING

The appliance does not heat up.	<ul style="list-style-type: none"> <li>• Check if the appliance is correctly connected to the mains power grid and powered.</li> <li>• Check the position of the mains switch of the installation.</li> <li>• Check the position of the main switch.</li> <li>• Increase the temperature set point on the appliance regulator.</li> <li>• Make sure the "Open Window" function has not been activated.</li> <li>• Disconnect the appliance from the household mains for a few minutes to reset the electronic system.</li> <li>• If it still does not heat up, contact your local dealer or a qualified professional.</li> </ul>
The appliance heats continuously.	<ul style="list-style-type: none"> <li>• Reduce the temperature set point on the appliance regulator.</li> <li>• Make sure there are no garments covering the control device or temperature sensor.</li> <li>• Make sure the "Overdrive (2h)" function has not been activated accidentally.</li> <li>• If it continues to heat, contact your local dealer or a qualified professional.</li> </ul>
The room stays cold.	<ul style="list-style-type: none"> <li>• Make sure the power of the appliance is adequate for the room to be heated.</li> <li>• If the appliance is being used for the first time, the room takes at least a couple of hours to heat to the required temperature (setting the radiator to maximum does not raise the temperature more quickly).</li> </ul>
Leaks of the liquid in the appliance.	<ul style="list-style-type: none"> <li>• Turn the appliance off and contact your local dealer.</li> <li>• Dry the fluid using rags or absorbent material. Keep children and pets away from the liquid.</li> </ul>
The appliance does not respond correctly to orders received from the Pilot Wire control unit.	<ul style="list-style-type: none"> <li>• Disconnect the appliance from the mains power supply (switch off the mains switch by moving it in the "O" position). Make sure the connection is correct (Fig.10) and the control unit is functioning correctly.</li> <li>• Contact a qualified professional.</li> </ul>
The appliance keeps on heating despite the window is open.	<ul style="list-style-type: none"> <li>• It may be necessary to wait a few minutes before the function starts operating.</li> <li>• The difference between the outside and inside temperature may not be sufficient to activate the function.</li> <li>• Check that the positioning of the appliance comply with the requirements referred to in ch. 4.3.3 of this booklet.</li> <li>• Check that the area around the appliance Command is free of any obstacles.</li> <li>• If the problem persists, contact your dealer or qualified personnel.</li> </ul>
The appliance does not resume heating after the window is closed.	<ul style="list-style-type: none"> <li>• It may be necessary to wait a few minutes before before the sensor detects the window closing.</li> <li>• Check that the area around the appliance Command is free of any obstacles.</li> <li>• Should the response time of the function be too long, you can always start the appliance manually.</li> <li>• If the problem persists, contact your dealer or qualified personnel.</li> </ul>
All LEDs on the control panel flash.	<ul style="list-style-type: none"> <li>• The temperature sensor is malfunctioning. Turn off the appliance and contact your dealer.</li> </ul>
FILTER light on.	<ul style="list-style-type: none"> <li>• The rear filter is dirty or clogged – See page 29.</li> </ul>

## 9. GUARANTEE



You are recommended to keep all parts of the packaging in case the appliance needs to be returned to the dealer. The appliance must arrive complete and undamaged in order to maintain the validity of the guarantee.

The manufacturer guarantees customers all the rights specified in European Directive 1999/44/EC and the consumer rights recognised by national legislation.

The guarantee specifically covers all non-conformities and production defects present at the moment of sale or becoming evident within two years from the date of purchase and gives the customer the right to free repair of the defective product or replacement should repair be impossible.

The above rights are invalidated in the following cases:

- defects caused by uses other than those specified in the instructions, which are an integral part of the sales contract;
- defects caused by accidental breakage, negligence or tampering.

Operations involved in installation, connection to the household mains and maintenance described in these instructions are not covered by the guarantee.

The Manufacturer declines all liability for damage or injury caused directly or indirectly to people, objects or pets as a result of the failure to apply these instructions, with particular reference to warnings regarding installation, start-up and use of the product.

To claim the above rights, the Customer must contact his/her dealer and present a valid proof of purchase issued by the seller, complete with date of purchase.

## 10. DISPOSAL



Make sure the power cable is disconnected from the power line before performing any operation. To remove the appliance, follow the procedure for fixing to the wall in reverse (page 19).

Disposal of this appliance and the fluid contained inside the towel warmer must be carried out in accordance with the legislation in force for the disposal and management of waste.



**Important information for correct disposal of the product in accordance with EC Directive 2012/19/EC.**

At the end of its working life, the product must not be disposed of as urban waste.

It must be taken to a special local authority differentiated waste collection centre or to a dealer providing this service.



This appliance complies with European Directives:

2014/30/EU on electromagnetic compatibility

2014/35/EU on low voltage

2011/65/EU on restriction of the use of certain hazardous substances

2009/125/EC on ecodesign requirements



## ELECTRICAL CONNECTIONS WITH PLUG READ CAREFULLY

Before plugging into the mains socket, make sure that the voltage of your mains power supply matches the V value reported on the rating plate of the appliance and that the socket and power line are appropriate for the required load (also reported on the rating plate).

Make sure that the power line is fitted with a disconnecting switch allowing the appliance to be disconnected completely from the household mains, in accordance with the regulation in force.

The power line must be fitted at least with a 30 mA RCD (high sensitivity residual current protection device).

All the references about the "Pilot Wire" (Fil Pilote) mode and related wiring present in the instruction manual must be ignored, since operating mode is not available on this product.

THIS PRODUCT FEATURES A SELF-REGULATING DEVICE THAT ENSURES ITS APPROPRIATE OPERATION AND DURABILITY.

GB

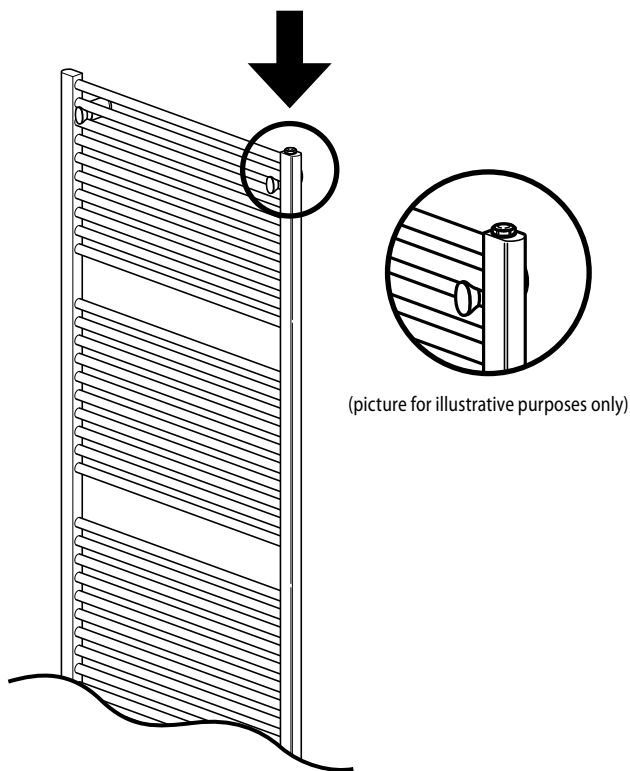

**ATTENTION:** It is absolutely forbidden to alter the valve cap as it is the valve stopper and protects its calibration.

**ATTENTION:** It is strictly forbidden to crush or press the pin against the housing gasket.

**ATTENTION:** Burn hazard.

**ATTENTION:** The user is responsible for any damage caused to the valve such as dirt, incorrect use or unauthorized manipulation. The occurrence of any of these circumstances shall invalidate the warranty.

## Exigences d'informations applicables aux dispositifs de chauffage décentralisés électriques

Référence(s) du modèle: (voir étiquette des caractéristiques sur le produit)

Coordonnées  
de contact:

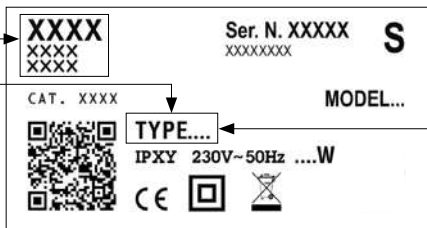

PUISSANCE THERMIQUE	TYPE	VALEUR	UNITÉ
Puissance thermique nominale ( $P_{nom}$ )	xx150T2V	1,5	kW
	xx170T2V	1,7	
	xx200T2V	2,0	
Puissance thermique minimale (indicative) ( $P_{min}$ )	xx150T2V	0,0	kW
	xx170T2V		
	xx200T2V		
Puissance thermique maximale continue ( $P_{max,c}$ )	xx150T2V	1,5	kW
	xx170T2V	1,7	
	xx200T2V	2,0	

CONSOMMATION AUXILIAIRE D'ELECTRICITE	TYPE	VALEUR	UNITÉ
À la puissance thermique nominale ( $e_{l,max}$ )	xx150T2V	0,000	kW
	xx170T2V		
	xx200T2V		
À la puissance thermique minimale ( $e_{l,min}$ )	xx150T2V	0,000	kW
	xx170T2V		
	xx200T2V		
En mode veille ( $e_{l,sp}$ )	xx150T2V	0,000	kW
	xx170T2V		
	xx200T2V		

### Type de contrôle de la puissance thermique/de la température de la pièce

- contrôle de la puissance thermique à un palier, pas de contrôle de la température de la pièce [ NON ]
- contrôle à deux ou plusieurs paliers manuels, pas de contrôle de la température de la pièce [ NON ]
- contrôle de la température de la pièce avec thermostat mécanique [ NON ]
- contrôle électronique de la température de la pièce [ NON ]
- contrôle électronique de la température de la pièce et programmeur journalier [ NON ]
- contrôle électronique de la température de la pièce et programmeur hebdomadaire [ OUI ]

### Autres options de contrôle

- contrôle de la température de la pièce, avec détecteur de présence [ NON ]
- contrôle de la température de la pièce, avec détecteur de fenêtre ouverte [ OUI ]
- option contrôle à distance [ NON ]
- contrôle adaptatif de l'activation [ NON ]
- limitation de la durée d'activation [ NON ]
- capteur à globe noir [ NON ]

## PICTOGRAMMES UTILISES DANS CETTE NOTICE



ATTENTION!  
DANGER POUR LA SÉCURITÉ DES PERSONNES,  
DES ANIMAUX DOMESTIQUES ET DES BIENS.



ATTENTION!  
DANGER DE DÉCHARGES ÉLECTRIQUES.



ATTENTION!  
DANGER DE DOMMAGES AU PRODUIT.



ATTENTION!  
TEMPÉRATURES ÉLEVÉES. RISQUE DE  
BRÛLURE.



CONSEIL POUR LE BON  
FONCTIONNEMENT.



NE PAS COUVRIR!

FR

### MISE EN GARDE



**ATTENTION** - Certaines parties de l'appareil peuvent devenir très chaudes et provoquer des brûlures. Faire preuve d'une attention particulière en présence d'enfants ou de personnes vulnérables.



Il convient de maintenir à distance du sèche-serviettes les enfants de moins de 3 ans, à moins qu'ils ne soient sous une surveillance continue.

Les enfants entre 3 et 8 ans doivent exclusivement pouvoir allumer/éteindre l'appareil, à condition que ce dernier soit installé dans sa position de fonctionnement normale et que les enfants soient surveillés ou familiarisés avec le fonctionnement et les risques liés à l'utilisation du sèche-serviettes. Les enfants entre 3 et 8 ans ne doivent pas régler, nettoyer ni effectuer les opérations d'entretien de l'appareil. Cet appareil peut être utilisé par des enfants âgés d'au moins 8 ans et par des personnes ayant des capacités physiques, sensorielles ou mentales réduites ou ne disposant pas de l'expérience ou des connaissances nécessaires, à condition de les surveiller ou qu'elles aient reçues les instructions concernant l'utilisation sûre de l'appareil et qu'elles aient compris les dangers inhérents à celui-ci. Les enfants ne doivent pas jouer avec l'appareil. Le nettoyage et l'entretien à la charge de l'utilisateur ne peuvent pas être effectués par des enfants, sauf s'ils sont surveillés.



#### MISE EN GARDE:

Cet appareil est destiné uniquement à sécher les serviettes lavées à l'eau. Il ne doit pas être destiné à un autre usage.



Ne pas installer l'appareil:

- juste en dessous ou devant une prise de courant ou une boîte de dérivation (Fig. 7)
- en contact avec le mur ou avec le sol
- près de rideaux ou matériaux inflammables ou combustibles ou de récipients sous pression.



#### MISE EN GARDE:

Respecter les distances indiquées dans les figures 4.5.

Pour éviter tout danger pour les très jeunes enfants, il est recommandé d'installer cet appareil de façon telle que le barreau chauffant le plus bas soit au moins 600 mm au dessus du sol. (Fig. 5).



Installer et utiliser l'appareil uniquement comme indiqué dans les instructions.



Si le câble d'alimentation est endommagé, il doit être remplacé par le fabricant, son service après vente ou des personnes de qualification similaire afin d'éviter un danger. Ne pas utiliser l'appareil si le boîtier électronique est endommagé.



S'assurer que la ligne d'alimentation est munie d'un dispositif de sectionnement permettant d'isoler l'appareil, et le Fil Pilote s'il est présent, du réseau électrique, selon la réglementation en vigueur.



#### MISE EN GARDE:

Ne jamais couvrir le dispositif de commande. (Fig. 7)



#### MISE EN GARDE:

Ne pas boucher les grilles de soufflage et d'entrée de l'air du thermostateur. Cela peut entraîner une surchauffe de l'appareil.



L'appareil est rempli d'une quantité précise de fluide spécial. Toute réparation qui exige l'ouverture de l'appareil doit être effectuée par un professionnel qualifié. En cas de fuite de fluide contacter le vendeur ou un professionnel qualifié.

Lorsque l'appareil de chauffage est mis au rebut, respecter les réglementations concernant l'élimination du fluide contenu dans le sèche-serviettes et le traitement des déchets.

**Les appareils avec prise ne sont pas pour le marché français**

# 1. CARACTÉRISTIQUES DE L'APPAREIL

Voltage: 230 V~ 50 Hz

Classe d'isolation: II 

Degré de protection: IP24

Tableau 1

Puissance totale [W]	Puissance sèche-serviettes + ventilateur [W]	Modèle à lame symétrique			Modèle à tube (Ø 25 mm)			Modèle à lame asymétrique			Modèle à lame symétrique (50x10 mm)			Modèle à tube (Ø 22 mm)		
		Dimensions [l x h mm]	A (l) mm	B (h) mm	Dimensions [l x h mm]	A (l) mm	B (h) mm	Dimensions [l x h mm]	A (l) mm	B (h) mm	Dimensions [l x h mm]	A (l) mm	B (h) mm	Dimensions [l x h mm]	A (l) mm	B (h) mm
1500	500+1000	550x850	410	693												
1500	500+1000	550x1090	410	881	550x890	410	608	600x1203	410	985	550x980	410	773	550x1056	410	798
1500	500+1000	550x1190	410	974												
1700	700+1000	550x1322	410	1113	550x1220	410	974	600x1528	410	1310	550x1345	410	1098	550x1281	410	1023
1700	700+1000	550x1420	410	1205												
2000	1000+1000	550x1730	410	1513	550x1710	410	1469	600x1852	410	1635	-	-	-	550x1220	410	983



Les caractéristiques techniques de l'appareil sont indiquées sur l'étiquette placée sur le côté inférieur droit du sèche-serviettes (Fig. 1).

- |   |                         |   |                    |   |                     |
|---|-------------------------|---|--------------------|---|---------------------|
| A | Marque/Fabricant        | E | Pays de provenance | I | Degré de protection |
| B | Modèle, type, catégorie | F | Marquage CE        | L | Labels de qualité   |
| C | Voltage et Puissance    | G | Numéro de série    | M | Élimination         |
| D | Double isolation        | H | Code Produit       |   |                     |

## 2. INFORMATIONS GÉNÉRALES



### Stockage et conservation:

Ne pas entreposer l'appareil dans un endroit où il risque de geler.

Craint le gel.



Déballer l'appareil avec soin, le poser sur les cornières en polystyrène ou un support souple pour ne pas l'endommager.

Contenu de l'emballage:

- l'appareil
- boîte avec télécommande, deux piles et étui de fixation au mur
- kit de fixation
- notice



Lire attentivement et intégralement les instructions avant d'installer et d'utiliser l'appareil. Les conserver pour toute consultation ultérieure.



Installer et utiliser l'appareil uniquement comme indiqué dans les instructions.



Toutefois cette notice ne couvre pas toutes les situations pouvant se présenter. Faire preuve de bon sens et de prudence lors de l'installation, le fonctionnement et l'entretien de l'appareil.



Il est interdit de modifier les caractéristiques de l'appareil et de retirer les parties fixes y compris les

bouchons et/ou retirer ou déplacer le dispositif de commande (Fig. 2).

S'assurer que l'appareil est en bon état. Ne pas utiliser l'appareil s'il est endommagé, mais contacter le vendeur ou un professionnel qualifié.



Les matériaux utilisés pour l'emballage sont recyclables. Il est donc conseillé de les déposer dans les conteneurs de tri sélectif.

## 3. POSITIONNEMENT ET INSTALLATION



Cet appareil est conçu pour le chauffage des pièces à usage domestique ou similaire et pour le séchage des serviettes.

### MISE EN GARDE:

Cet appareil est destiné uniquement à sécher les serviettes lavées à l'eau. Il ne doit pas être destiné à un autre usage. L'appareil doit être fixé au mur, comme indiqué dans la notice. Installer l'appareil de façon à ce que le dispositif de commande soit placé en bas à droite avec les touches de commande frontales comme à la Fig. 3.



Ne pas installer l'appareil avec la soufflerie tournée vers le haut.



Dans la salle de bains (équipée d'une baignoire ou d'une douche) installer l'appareil en-dehors de la zone de sécurité 1.

Installer l'appareil de façon à ce que le boîtier électronique et les autres dispositifs de commande ne



puissent pas être touchés par une personne se trouvant dans la baignoire ou la douche. Il est interdit d'utiliser une fiche pour le branchement du sèche-serviettes.



#### MISE EN GARDE:

Respecter les distances indiquées dans les figures 4, 5. Pour éviter tout danger pour les très jeunes enfants, il est recommandé d'installer cet appareil de façon telle que le barreau chauffant le plus bas soit au moins 600 mm au dessus du sol. (Fig. 5).



#### IMPORTANT:

L'appareil doit être fixé au mur et réglé de façon à ce que le radiateur soufflant soit tout contre le mur (figure 6). L'appareil doit être placé de telle façon qu'il soit impossible d'enfiler une serviette entre le mur et le filtre. Cela pourrait boucher l'entrée d'air et provoquer une surchauffe du thermostateur, entraînant l'allumage du voyant "FILTRE".



Ne pas installer l'appareil:

- juste en dessous ou devant une prise de courant ou une boîte de dérivation (Fig. 7)
- en contact avec le mur ou avec le sol
- près de rideaux ou matériaux inflammables ou combustibles ou de récipients sous pression.



Vérifier qu'il n'y ait pas de tuyaux ou câbles électriques dans le mur qui puissent être endommagés pendant l'installation.



L'appareil est équipé d'un capteur en mesure de détecter l'ouverture d'une fenêtre à proximité de celui-ci.

Pour le bon fonctionnement de la fonction "Fenêtre Ouverte" il est conseillé de vérifier et de suivre les indications indiquées au Chap. 4.3.3 avant de fixer l'appareil au mur.

### 3.1 FIXATION AU MUR



S'assurer que les vis et les chevilles incluses dans le sachet de fixation soient adaptées au type de mur sur lequel l'appareil est installé. En cas de doute s'adresser à un professionnel qualifié ou au vendeur.



Pendant l'installation s'assurer que le câble d'alimentation est déconnecté électriquement.

Le kit de fixation comprend:

- A** - 2 étriers supérieurs l=85 mm
- A** - 2 étriers inférieurs l=53mm
- B** - 2 consoles supérieures l=85mm

- C** - 2 entretoises intérieures
- D** - 2 entretoises extérieures
- E** - 2 cache-vis
- F1** - vis 60 mm
- F2** - vis 12 mm
- F3** - vis 35 mm
- G** - 4 chevilles

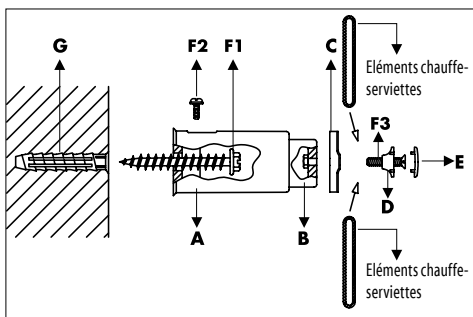

#### GABARIT DE POSE

Si le gabarit d'installation n'est pas présent au dos de l'emballage, utiliser les dimensions indiquées dans le tableau 1 en respectant le type du sèche-serviette et les distances indiquées sur les figures 3, 4 et 5.

Si le gabarit d'installation (Fig.8) est imprimé au dos de l'emballage, il respecte les dimensions A et B indiquées dans le tableau 1.

Ouvrir complètement le carton, le poser contre le mur et au sol.

La distance minimale conseillée entre les trous inférieurs et le sol est de 645 mm. Marquer au crayon l'emplacement des 4 trous sur le mur, percer les trous et insérer les chevilles (G). Avec les vis de 60 mm (F1) fixer au mur les 2 étriers supérieurs de 85 mm de long (A), le trou tourné vers le haut et les 2 étriers inférieurs de 53 mm de longueur (A) le trou tourné vers le bas.

Fixer la partie supérieure du sèche-serviettes en positionnant celui-ci entre l'entretoise intérieure (C) et l'entretoise extérieure (D) en prenant soin que la partie la plus épaisse de l'entretoise intérieure (C) soit vers l'intérieur du radiateur et que le symbole "sx" sur l'entretoise extérieure (D) soit vers l'extérieur.

Puis visser le tout sur la console sans serrer à fond. Placer la console (B) sur les étriers (A) et la fixer à l'aide des vis de 12 mm (F2). Serrer à fond la vis de 35 mm (F3) qui fixe le sèche-serviettes dans la partie supérieure et la couvrir avec le cache-vis (E) fourni. L'appareil est maintenant fixé au mur. Vérifier que la distance minimale par rapport au mur de 11 cm (Fig.5) est respectée sur toute la hauteur de l'appareil.

### 3.2 BRANCHEMENT ÉLECTRIQUE



#### MISE EN GARDE

À faire installer par un professionnel selon la norme d'installation applicable dans chaque pays (NF C15-100 pour la France ou équivalent pour les autres pays).

Avant d'installer l'appareil, s'assurer qu'il n'est pas alimenté électriquement et que l'interrupteur général de l'installation est sur "0".



La tension d'alimentation de l'appareil est de 230 V~ 50 Hz. S'assurer que la ligne électrique est adaptée à la puissance de l'appareil, indiquée dans le tableau 1.



S'assurer que la ligne d'alimentation est munie d'un dispositif de sectionnement permettant d'isoler l'appareil, et le Fil Pilote s'il est présent, du réseau électrique, selon la réglementation en vigueur.

En cas d'installation dans une salle de bains, la ligne électrique doit être munie d'un dispositif de protection différentiel à haute sensibilité ayant un courant nominal résiduel de 30 mA.

La ligne d'alimentation et le boîtier du Fil Pilote doivent être protégés par le même dispositif de protection différentiel.

Pour le branchement électrique, utiliser une boîte de dérivation.

En cas d'installation dans une pièce humide (cuisine, salle de bain), le branchement de l'appareil au circuit électrique doit se trouver à au moins 25 cm du sol.

Respecter scrupuleusement le schéma de branchement électrique indiqué dans la figure 10.

Fig. 10

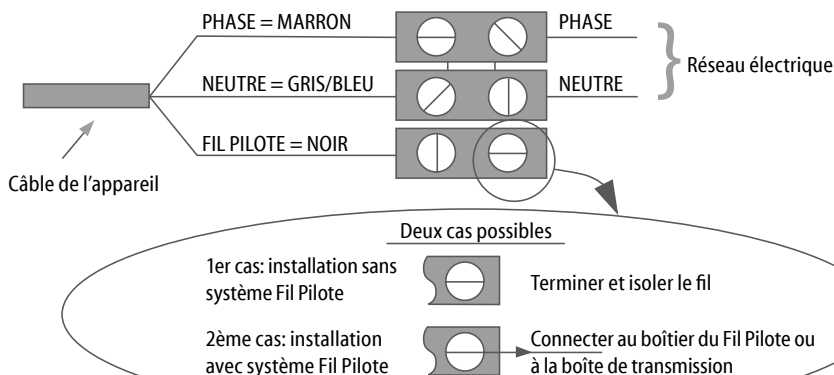

**Si le Fil Pilote n'est pas raccordé au boîtier de programmation, il faut l'isoler. Le Fil Pilote ne doit jamais être raccordé à la terre.**



S'assurer que le câble d'alimentation ne peut en aucun cas entrer en contact avec la surface de l'appareil (Fig. 9).

## 4. RÉGLAGE ET FONCTIONNEMENT



Cet appareil est conçu pour le chauffage des pièces à usage domestique ou similaire et pour le séchage des serviettes.

Certaines parties de l'appareil peuvent devenir très chaudes et provoquer des brûlures. Faire preuve d'une attention particulière en présence d'enfants ou de personnes vulnérables.



Maintenir les matériaux combustibles, inflammables et les récipients sous pression (par ex. spray, extincteurs) à au moins 50 cm de l'appareil. Ne vaporiser aucune substance, quelle qu'elle soit, sur la surface de l'appareil.



Ne pas toucher l'appareil avec les mains ou les pieds mouillés ou humides.

Éviter tout contact de la commande électronique avec de l'eau ou d'autres liquides. Le cas échéant, couper le courant et laisser sécher complètement l'appareil.



Lorsque l'appareil est installé en altitude, la température de l'air chauffé est plus élevée.



Si vous pensez que la température ambiante peut baisser au-dessous du point de congélation activer le mode "Hors-Gel".



Pour éteindre l'appareil mettre l'interrupteur principal sur "0".

Cette opération est recommandée pour les périodes d'inutilisation prolongées.

## UTILISATION DE L'APPAREIL A L'AIDE DU PANNEAU DE COMMANDES:

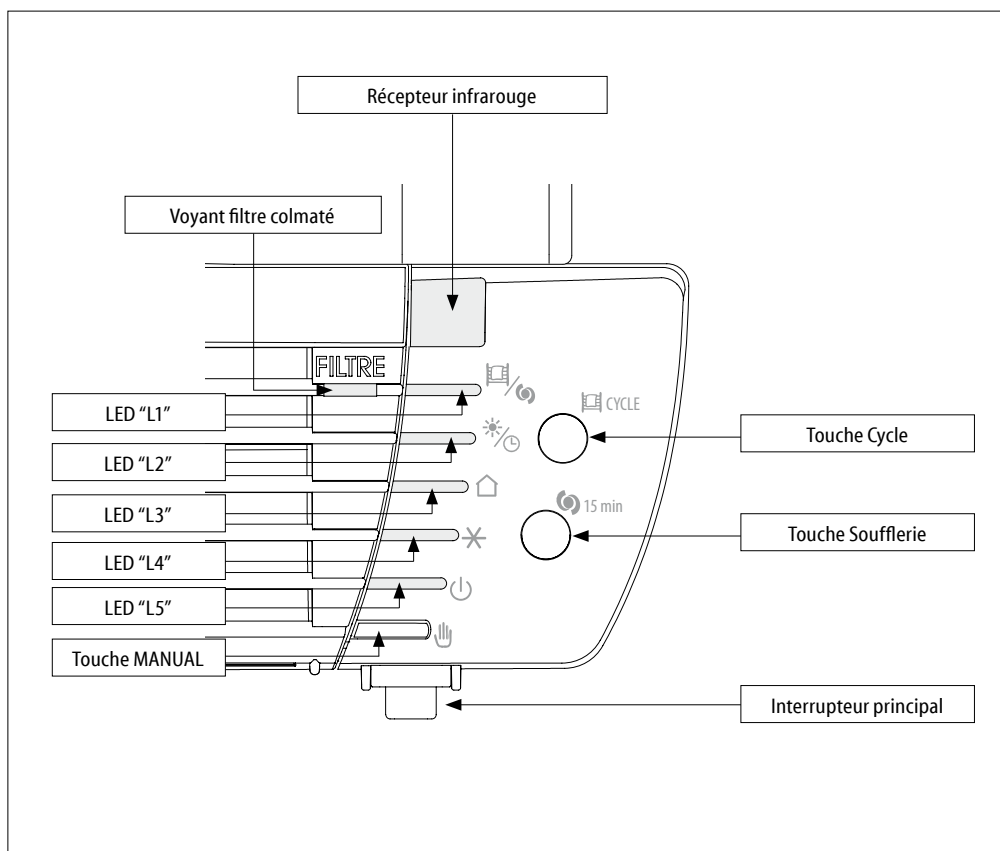

## VOYANTS SUR LE PANNEAU DE COMMANDES:

"L1"	Cycle, Soufflerie		Vert
"L2"	Confort, Nuit/Eco, Chrono		Vert
"L3"	Fil Pilote		Vert
"L4"	Hors-Gel, Fenêtre Ouverte		Vert
"L5"	Standby		Rouge

### 4.1 MISE EN FONCTION/STANDBY



Pour allumer l'appareil mettre l'interrupteur principal, qui se trouve sous le panneau de commandes, sur "1".

Le sèche-serviettes se met en marche dans le mode de fonctionnement sélectionné avant l'arrêt et émet un signal sonore.

Pour l'éteindre complètement mettre l'interrupteur sur "0".

Pour activer le mode "Standby" appuyer sur la touche "MANUAL" jusqu'à ce que le voyant "L5" devienne rouge.

L'appareil peut être commandé avec la télécommande à infrarouge à écran LCD, ou manuellement à partir du panneau de commandes.

### 4.2 MODES DE FONCTIONNEMENT (PANNEAU DE COMMANDES)

L'appareil propose 3 modes de fonctionnement qui vous permettront de chauffer la pièce selon vos besoins.

#### TOUCHE MANUAL

La touche MANUAL permet de sélectionner les principaux modes de fonctionnement de l'appareil sans utiliser la télécommande et d'annuler l'action de la "Fenêtre ouverte" (voir chap. 4.3.3).

Quand on appuie sur la touche MANUAL on sélectionne dans l'ordre les modes de fonctionnement suivants: "Confort", "Fil Pilote", "Hors-Gel", "Standby". Les voyants correspondants s'allument au fur et à mesure.

	Fil Pilote		Confort
	Hors-Gel		

### 4.2.1 CONFORT

Le mode "Confort" est conçu pour l'utilisation normale de l'appareil pour chauffer la pièce.



Pour activer le mode "Confort" appuyer sur la touche "MANUAL" jusqu'à ce que le voyant "L2" devienne vert.

La température préréglée par le fabricant est de 19 °C, pour modifier la température, utiliser les touches "+" "-" de la télécommande.

### 4.2.2 FIL PILOTE

Pour activer le mode "Fil Pilote" appuyer sur la touche "MANUAL" jusqu'à ce que le voyant "L3" devienne vert. Le logement doit être équipé d'un réseau pilote. Dans ce cas, pour vérifier la bonne transmission des ordres de programmation, il est possible d'utiliser le schéma suivant, selon le mode programmé:

Mode	Confort	Nuit/Eco (Confort -3,5°C)	Hors-Gel	Standby	Confort -1 °C	Confort -2 °C
Signal à transmettre						
Tension entre Fil Pilote et neutre	0 volt	230 volt	115 volt Négatif	115 volt Positif	230 volt Pour un intervalle de 3 s	230 volt Pour un intervalle de 7 s

Si le Fil Pilote n'est pas relié, le mode "Confort" est automatiquement sélectionné.

### 4.2.3 HORS-GEL

En mode "Hors-Gel" la température de référence est fixée à 7 °C. L'appareil se met en marche automatiquement lorsque la température ambiante est inférieure à 7 °C et, avec une consommation minimale d'énergie, empêche que la température dans la pièce n'atteigne la température de congélation. Il est conseillé d'utiliser ce mode quand la pièce reste inoccupée pendant un ou plusieurs jours.



Pour activer le mode "Hors-Gel" appuyer sur la touche "MANUAL" jusqu'à ce que le voyant "L4" devienne vert.

### 4.3 FONCTIONS

L'appareil est muni de fonctions spéciales qui permettent de personnaliser et d'optimiser l'utilisation de l'appareil.

### 4.3.1 CYCLE

Activer la fonction "Cycle" pour réchauffer la pièce ou sécher les serviettes et les vêtements plus rapidement.

 **CYCLE** Pour activer la fonction "Cycle" appuyer sur la touche "CYCLE" jusqu'à ce que le voyant "L1" devienne vert.

L'appareil chauffe pendant 60 minutes à la puissance maximale en ignorant la programmation de température précédente.

 **CYCLE** Pour désactiver la fonction appuyer de nouveau sur la touche "Cycle".

Au bout de 60 minutes le mode "Cycle" est automatiquement désactivé et l'appareil revient au mode de fonctionnement précédemment sélectionné.

 La fonction "Cycle" peut être activée même lorsque l'appareil est en mode "Standby".

 La fonction "Sécurité Enfants" limite la puissance de l'appareil y compris en fonction "Cycle".

 Si l'appareil a détecté l'ouverture d'une fenêtre, la fonction "Cycle" n'est pas activée jusqu'à ce que l'appareil ne détecte la fermeture de la fenêtre ou que la fonction "Fenêtre ouverte" (voir chap. 4.3.3) soit annulée, mais le compte à rebours des 60 minutes continue.

### 4.3.2 SOUFFLERIE

Activer la fonction "Soufflerie" pour chauffer la pièce plus rapidement.

 **15 min** Pour activer la fonction "Soufflerie" appuyer sur la touche "Soufflerie" jusqu'à ce que le voyant "L1" devienne vert.

Le thermoventilateur chauffe pendant 15 minutes, indépendamment de la température programmée précédemment.

 **15 min** Pour désactiver la fonction appuyer de nouveau sur la touche "Soufflerie".

 La fonction "Soufflage" peut être activée également si l'appareil se trouve en mode "Standby". Dans ce cas si l'appareil détecte l'ouverture d'une fenêtre pendant que la soufflerie est en marche l'appareil quitte la fonction et se met en "Standby".

 La détection d'une "Fenêtre ouverte" annule définitivement la fonction "Soufflage".



Si l'appareil a détecté l'ouverture d'une fenêtre, la fonction "Soufflerie" n'est pas activée tant que l'appareil n'a pas détecté la fermeture de la fenêtre ou que la fonction "Fenêtre ouverte" n'a pas été annulée (voir Chap. 4.3.3), mais le compte à rebours avant l'arrêt de la soufflerie continue.

### 4.3.3 FENÊTRE OUVERTE

La fonction "Fenêtre Ouverte" permet à l'appareil de détecter de façon autonome l'ouverture d'une fenêtre à proximité du sèche-serviettes (par exemple lorsqu'on fait le ménage) et de se mettre en mode "Hors-Gel" afin d'éviter de chauffer inutilement la pièce et donc de gaspiller l'énergie. De la même façon il est en mesure de détecter la fermeture de la fenêtre et de rétablir le mode de fonctionnement précédemment programmé.

Lors de l'allumage de l'appareil la fonction est active, prête à détecter l'ouverture d'une fenêtre.

Quand l'appareil détecte une fenêtre ouverte le voyant "L4" de l'appareil clignote, alors que les autres voyants continuent à indiquer le mode ou la fonction sélectionné.

Il est alors possible, en appuyant sur la touche "Manual", d'annuler l'action de "Fenêtre ouverte" jusqu'à ce qu'une fenêtre ouverte soit de nouveau détectée.

Le voyant "L4" arrête de clignoter.

Pour assurer une action optimale de la fonction il est conseillé d'installer l'appareil près d'une fenêtre (Fig. 11).

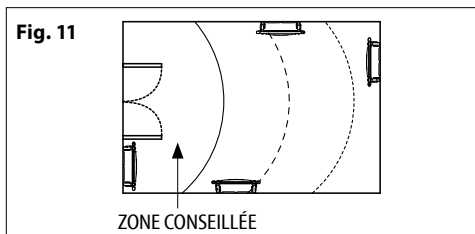

La réponse de l'appareil à l'ouverture et à la fermeture de la fenêtre dépend de différents facteurs comme par exemple la température programmée sur l'appareil, la température extérieure, le degré de ventilation de la pièce où est installé le sèche-serviettes, la position du sèche-serviettes dans la pièce, la présence d'autres sources de chaleur.



Si l'appareil a détecté l'ouverture d'une fenêtre, tous les modes et les fonctions "Cycle", "Soufflage" et "Marche forcée (2h)" peuvent être sélectionnés mais ne sont pas actifs jusqu'à ce que la fermeture de la fenêtre ne soit détectée. Les fonctions "Sécurité Enfants" et "Verrouillage clavier" restent actives et peuvent être activées et désactivées même quand l'appareil a détecté l'ouverture d'une fenêtre.

## FONCTIONNEMENT PAR TÉLÉCOMMANDE

### 4.4 TÉLÉCOMMANDE À INFRAROUGES

La télécommande communique avec l'appareil par rayons infrarouges. Pour une bonne communication, dirigez la télécommande vers le récepteur de l'appareil (Fig. 12).

La distance maximale entre la télécommande et le récepteur est de 5 m.

L'appareil répond aux commandes transmises par la télécommande par un signal sonore d'environ 2 secondes.

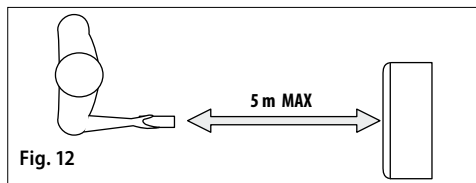

**La télécommande peut être placée dans le support mural inclus dans l'emballage.**

Ne pas faire tomber la télécommande et ne pas l'exposer aux rayons du soleil. Éviter les projections d'eau ou autres liquides.

Ne pas poser la télécommande sur la partie supérieure de l'appareil ou l'approcher d'une source de chaleur intense.

#### Introduction ou remplacement des piles

- Retirez le couvercle au dos de la télécommande.
- Mettez deux piles alcalines "AAA" LR03 de 1,5 V. Mettre

les piles en place en respectant les polarités (+ et -) indiquées sur la pile et sur l'appareil.

- Remettez le couvercle.



Ne pas mélanger des piles neuves avec des piles usagées ou des piles de marques ou de types différents. Retirer immédiatement les piles usagées de l'appareil et les éliminer en respectant la réglementation locale. Si vous devez remplacer ou jeter la télécommande, retirez les piles et éliminez-les conformément aux lois en vigueur car elles nuisent à l'environnement. Ne pas jeter les piles dans le feu. Garder les piles hors de portée des enfants.

Ne pas laisser les enfants remplacer les piles sans la surveillance d'un adulte.

Retirer les piles de l'appareil si on prévoit de ne pas l'utiliser pendant une période prolongée.

En cas de fuite, manipuler les piles avec les précautions d'usage!

Éviter tout contact avec la peau, les yeux et les muqueuses.

En cas de contact avec le liquide des piles, rincer immédiatement et abondamment à l'eau les parties concernées et consulter immédiatement un médecin.

#### Caractéristiques:

Dimensions	100x42x20,5 mm
Alimentation	2 piles alcalines "AAA" LR03 1,5 V

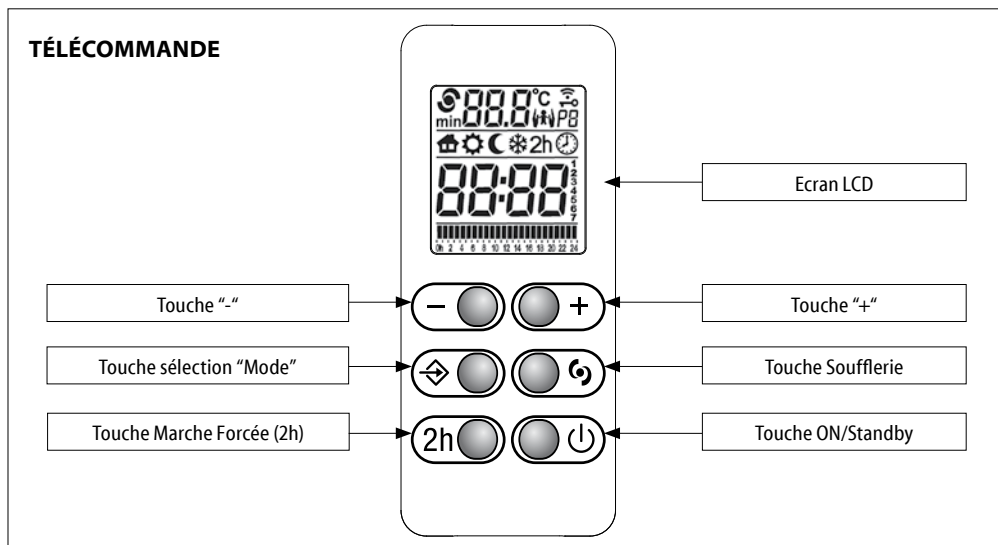

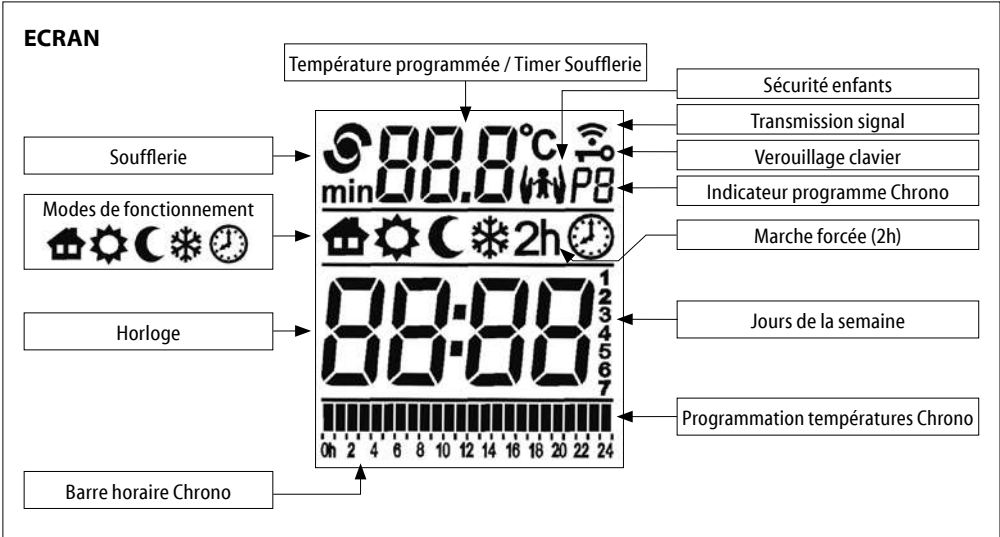

 L'icône indique la transmission des informations entre la télécommande et l'appareil.

### PREMIÈRE MISE EN FONCTION

Après avoir installé les piles, définir le jour et l'heure.

- 1
- 2
- 3
- 4
- 5
- 6
- 7

Appuyer sur les touches "+" ou "-" pour définir le jour de la semaine (1=LUN,2=MAR,...7=DIM). Appuyer sur la touche "Mode" pour valider.

20:30

Les heures se mettent à clignoter, utiliser les touches "+" ou "-" pour régler l'heure et appuyer sur la touche "Mode" pour valider.

20:30

Répétez la même procédure pour les minutes.

#### NOTE:

Si on allume l'appareil à l'aide de la télécommande après une coupure de courant la date, l'heure et la programmation sur la télécommande sont rétablies.

L'appareil répond aux commandes reçues de la télécommande par un clignotement du voyant "L5".

### MODE ON/STANDBY

En mode "Standby" l'écran affiche l'heure et le jour de la semaine.

Tous les modes, y compris le "Fil Pilote" sont désactivés mais l'appareil reste sous tension dans l'attente d'une commande.



Appuyer sur la touche ON/Standby en dirigeant la télécommande vers le panneau de commandes pour allumer l'appareil et la télécommande selon le mode utilisé avant l'arrêt.

Après changement des piles, la télécommande s'allume en mode "Confort".

L'appareil avertit par un double signal sonore du passage en mode "Standby" et par un signal sonore prolongé la sortie du mode "Standby".

**IMPORTANT:** Après avoir appuyé sur la touche "Standby" du Panneau de commande l'appareil ignore tous les ordres envoyés par la télécommande autres que "Standby" et émet un signal sonore d'erreur.



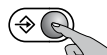

Par rapport au panneau de commande la télécommande permet d'utiliser et de disposer uniquement de certains modes de fonctionnement et fonctions.

### MODES DE FONCTIONNEMENT (TÉLÉCOMMANDE)

L'appareil est doté de 5 modes de fonctionnement qui permettent de chauffer la pièce selon ses besoins.



Appuyer sur la touche "Mode" pour choisir le mode de fonctionnement voulu. Une icône sur l'écran indique le mode de fonctionnement:

	Fil Pilote		Confort
	Nuit/Eco		Hors-Gel
	Chrono		



### FIL PILOTE

La température est définie par le "Fil Pilote".  
Toutes les commandes du "Fil Pilote" sont actives.



### CONFORT

La température de "Confort" correspond à la température souhaitée par l'utilisateur.  
Toutes les commandes du "Fil Pilote" sont inactives.



### NUIT/ECO

Le mode "Nuit/Eco" maintient une température confortable avec une consommation d'énergie réduite.  
Toutes les commandes du "Fil Pilote" sont inactives.



### HORS-GEL

Température de sécurité minimum: la barrière a été fixée à 7 °C.  
L'appareil s'allume automatiquement si la température ambiante descend au-dessous de 7 °C.  
Toutes les commandes du "Fil Pilote" sont inactives.





### CHRONO

Ce mode permet de sélectionner l'un des trois programmes de chronothermostat prédéfinis ou le programme personnalisable. Ce dernier permet une programmation journalière et hebdomadaire avec deux niveaux de température ("Confort" et "Nuit/Eco").  
Toutes les commandes du "Fil Pilote" sont inactives.

## FIL PILOTE

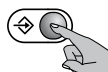
Pour activer le mode "Fil Pilote":



Appuyer sur la touche "Mode" jusqu'à ce que l'icône  soit visible sur l'écran.



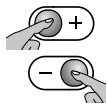



Sur le panneau de commandes le voyant vert "L3" s'allume. L'utilisateur peut uniquement régler la température Confort avec la télécommande.



Sélectionner la température désirée à l'aide des touches "+" ou "-".

L'habitation doit être équipée d'un système de gestion qui supporte ce type de technologie.

Dans ce cas, pour vérifier la bonne transmission des ordres de programmation, il est possible d'utiliser le schéma suivant, selon le mode programmé:

Mode	Confort	Nuit/Eco (Confort -3,5°C)	Hors-Gel	Standby	Confort - 1°C	Confort - 2°C
Signal à transmettre						
Tension entre Fil Pilote et neutre	0 volt	230 volt	115 volt Négatif	115 volt Positif	230 volt Pour un intervalle de 3 s	230 volt Pour un intervalle de 7 s

La température affichée sera toujours celle Confort, indépendamment du mode Fil Pilote utilisé.

Si le Fil Pilote n'est pas raccordé, le mode "Confort" est automatiquement sélectionné.

## CONFORT

La température du "Confort" correspond à la température souhaitée par l'utilisateur.



Appuyer sur la touche "Mode" jusqu'à ce que l'icône  soit visible sur l'écran.

Sur le panneau de commandes le voyant vert "L2" s'allume.

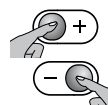

Sélectionner la température désirée à l'aide des touches "+" ou "-". L'intervalle de réglage est compris entre 7 °C et 32 °C.

## NUIT/ECO

En mode "Nuit/Eco", la température programmée doit être égale ou inférieure à la température "Confort". Si vous voulez régler une température "Confort" inférieure à "Nuit/Eco", cette dernière variera donc en conséquence.



Appuyer sur la touche "Mode" jusqu'à ce que l'icône  soit visible sur l'écran.

Sur le panneau de commandes le voyant vert "L2" s'allume.

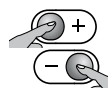

Sélectionner la température désirée à l'aide des touches "+" ou "-".

Il est conseillé d'utiliser ce mode la nuit et quand la pièce n'est pas occupée pendant 2 heures ou plus.



## HORS-GEL

En mode "Hors-Gel" la température de référence est fixée à 7 °C. L'appareil se met en marche automatiquement lorsque la température ambiante est inférieure à 7 °C et, avec une consommation minimale d'énergie, empêche que la température dans la pièce n'atteigne la température de congélation.



Appuyer sur la touche "Mode" jusqu'à ce que l'icône  soit visible sur l'écran.

Sur le panneau de commandes le voyant vert "L4" s'allume.

Il est conseillé d'utiliser ce mode quand la pièce reste inoccupée pendant un ou plusieurs jours.

## CHRONO

Le mode "Chrono" permet de sélectionner l'un des trois programmes de chronothermostat prédéfinis ou le programme personnalisable. Ce dernier permet de définir plusieurs températures ("Confort" et "Nuit/Eco") sur une période de 24 h et pour chaque jour de la semaine.

### SÉLECTION DU PROGRAMME

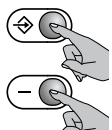

Appuyer sur la touche "Mode" jusqu'à affichage de l'icône . Sur le panneau de commandes le voyant vert "L2" s'allume. Appuyer ensuite simultanément sur la touche "Mode" et sur la touche "-" pendant 3 sec. minimum.

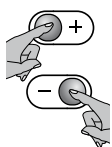

Le code du programme (P1, P2, P3 et P4) clignote: appuyer sur les touches "+" ou "-" pour sélectionner le programme désiré. Appuyer sur la touche "Mode" pour confirmer.

PROGRAMME P1	HEURES	MODE
DU LUNDI AU VENDREDI	0 - 6	Nuit/Eco
	6 - 9	Confort
	9 - 16	Nuit/Eco
	16 - 23	Confort
	23 - 0	Nuit/Eco
SAMEDI ET DIMANCHE	0 - 7	Nuit/Eco
	7 - 23	Confort
	23 - 0	Nuit/Eco

PROGRAMME P2	HEURES	MODE
DU LUNDI AU DIMANCHE	0 - 7	Nuit/Eco
	7 - 23	Confort
	23 - 0	Nuit/Eco

PROGRAMME P3	HEURES	MODE
DU LUNDI AU VENDREDI	0 - 6	Nuit/Eco
	6 - 9	Confort
	9 - 13	Nuit/Eco
	13 - 23	Confort
	23 - 0	Nuit/Eco
SAMEDI ET DIMANCHE	0 - 7	Nuit/Eco
	7 - 23	Confort
	23 - 0	Nuit/Eco

### PROGRAMME P4 - PERSONNALISÉ

Le programme P4 permet de configurer différentes températures ("Confort" et "Nuit/Eco") sur une période de 24 h et pour chaque jour de la semaine.

### SÉLECTIONNER LE JOUR ET L'HEURE

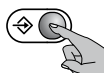

Avant le paramétrage du programme personnalisé, vérifier d'avoir réglé correctement l'heure et le jour de la semaine. Si ce n'est pas le cas, appuyer sur la touche "Mode" jusqu'à ce que l'icône  apparaisse sur l'écran.

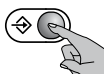

Appuyer ensuite à nouveau sur la touche "Mode" et la maintenir enfoncée jusqu'à ce que le numéro qui indique le jour clignote.

1  
2  
3  
4  
5  
6  
7

Appuyer sur les touches "+" ou "-" pour définir le jour de la semaine (1=LUN,2=MAR,... 7=DIM). Appuyer sur la touche "Mode" pour valider.

20:30

Les heures se mettent à clignoter, utiliser les touches "+" ou "-" pour régler l'heure et appuyer sur la touche "Mode" pour valider.

20:30

Répétez la même procédure pour les minutes.

### DÉFINIR LE PROGRAMME HORAIRE

Dans ce cas, il est possible de programmer une séquence horaire pour chaque jour. Partant du premier jour, sélectionnez la séquence horaire désirée en utilisant les touches "+" ou "-" et en choisissant pour chaque heure, entre la température "Confort" (touche "+"/barre pleine) et la température "Nuit/Eco" (touche "-"/barre vide).

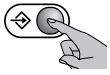
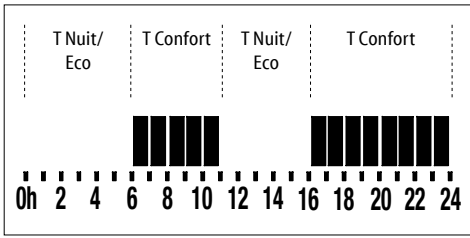

Appuyer sur la touche "Mode" pour confirmer et répéter la procédure pour chaque jour de la semaine. La programmation hebdomadaire est alors réglée, l'appareil émet un signal acoustique de confirmation.

## FONCTIONS

L'appareil est muni de fonctions spéciales qui permettent de personnaliser et d'optimiser l'utilisation de l'appareil.

### FENÊTRE OUVERTE

La fonction "Fenêtre Ouverte" ne peut pas être activée ou désactivée à l'aide de la télécommande (voir Chap 4.3.3).

### SÉCURITÉ ENFANTS

Quand on active la fonction "Sécurité Enfants" la température superficielle de l'appareil est réduite par rapport au fonctionnement normal du mode activé ("Confort", "Nuit/Eco",...) de façon à diminuer le risque de brûlures en cas de contact rapide et accidentel.

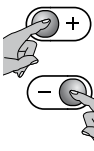

Pour activer la fonction appuyer simultanément sur les touches "+" et "-" en les maintenant enfoncées jusqu'à ce que l'icône  s'affiche sur l'écran.  
Effectuer la même opération pour désactiver la fonction.

La "Sécurité Enfants" peut être activée dans tous les modes de fonctionnement et également dans les fonctions "Cycle" et "Marche forcée (2h)". La fonction ne peut pas être activée si l'appareil est en "Standby".

### REMARQUES IMPORTANTES:

Cette fonction réduit l'énergie thermique dégagée par l'appareil et le chauffage de la pièce est donc plus lent.

L'utilisation de cette fonction ne dispense pas de surveiller les enfants pour éviter tout risque d'accident.

Éviter dans tous les cas un contact prolongé avec l'appareil.



Si l'appareil est déjà en fonction ou est encore chaud lors de l'activation de la "Sécurité Enfants", deux heures min. sont nécessaires pour l'abaissement de la température et l'opérationnalité de la fonction.

## SOUFFLERIE

Activer la fonction "Soufflerie" pour chauffer la pièce plus rapidement.



Quand on appuie sur la touche  la soufflerie se met en marche.

Sur le panneau de commandes le voyant vert "L1" s'allume. Après avoir appuyé sur la touche  l'écran affiche l'icône  et l'indication 15 min clignote pendant 5".

La période de fonctionnement du ventilateur peut être modifié pendant ce laps de temps à l'aide des touches "+" ou "-" selon les temps disponibles: 15 min. – 30 min. – 45 min. – 1 heure. Pour éteindre le ventilateur appuyer de nouveau sur la touche . À la fin de la durée programmée la fonction "Soufflerie" est automatiquement désactivée.



La détection d'une "Fenêtre ouverte" annule définitivement la fonction "Soufflage".



Si l'appareil a détecté l'ouverture d'une fenêtre, la fonction "Soufflerie" n'est pas activée tant que l'appareil n'a pas détecté la fermeture de la fenêtre ou que la fonction "Fenêtre ouverte" n'a pas été annulée (voir Chap. 4.3.3), mais le compte à rebours avant l'arrêt de la soufflerie continue.

## MARCHE FORCÉE (2h)

La fonction "Marche forcée (2h)" permet de chauffer rapidement la pièce.



Pour activer la fonction "Marche Forcée (2h)", appuyer sur la touche "2h".

La fonction ne peut pas être activée si l'appareil est en "Standby".

Sur le panneau de commandes le voyant vert "L1" s'allume.

La température programmée n'est plus affichée sur l'écran de la télécommande.

L'appareil chauffe pendant deux heures à la puissance maximale en ignorant la programmation de température précédente.

Il est possible de désactiver la fonction "Marche Forcée (2h)" à tout moment, en appuyant de nouveau sur la touche "2h", la touche "Mode" ou la touche "Standby".

Deux heures après son activation, la fonction "Marche forcée (2h)" est automatiquement désactivée et l'appareil revient à la fonction précédemment programmée.



La fonction "Sécurité Enfants" limite la puissance de l'appareil également lorsque la fonction "Marche Forcée (2h)" est activée.



Si l'appareil a détecté l'ouverture d'une fenêtre la fonction "Marche forcée (2h)" n'est activée que lorsque la fermeture de la fenêtre a été détectée ou que la fonction "Fenêtre ouverte" a été annulée (voir Chap. 4.3.3), toutefois le compte à rebours des deux heures continue.

## VEROULLAGE CLAVIER

Il est possible de verrouiller le clavier de la télécommande pour éviter toute modification accidentelle.

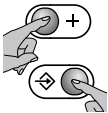

Pour activer la fonction appuyer simultanément sur les touches "Mode" et "+" en les maintenant enfoncées jusqu'à ce que l'icône  s'affiche sur l'écran.

Pour déverrouiller le clavier, appuyer simultanément sur les deux touches comme précédemment.

L'icône "Verrouillage Clavier" n'est plus affichée.

**IMPORTANT:** La fonction "Verrouillage Clavier" ne bloque pas la touche "Standby" qui reste donc toujours fonctionnelle même quand la fonction "Verrouillage Clavier" est activée. La fonction n'a d'effet que sur le clavier de la télécommande.



### ATTENTION:

D'épuisement des piles, la télécommande affichera "batt" sur l'écran.

**IMPORTANT:** En cas de coupure de courant seul le réglage de la date et de l'heure est perdu, toutes les autres programmations courantes sont conservées.

Si la coupure de courant se produit en mode "Crono" lorsque le courant est rétabli l'appareil se remet en marche en mode "Confort" avec une température programmée à 17°C et le voyant "L2" clignote.

**IMPORTANT:** En cas de coupure de courant pendant que la fonction "Cycle", "Marche forcée (2h)" et/ou "Soufflerie" est active lorsque le courant est rétabli l'appareil quitte la fonction et se remet en marche selon le mode précédemment sélectionné.

## 5. ENTRETIEN ET NETTOYAGE DU FILTRE

Avant toute opération de nettoyage ou d'entretien, éteindre

l'appareil à l'aide de l'interrupteur placé en bas à droite sous le panneau de commandes en le mettant sur "0". Déconnecter électriquement l'appareil.

Nettoyer l'appareil avec un chiffon humide puis l'essuyer avec un chiffon sec. Le ventilateur est muni d'un filtre anti-poussière qui retient les impuretés de l'air aspirées. Pour le nettoyage retirer le filtre latéral. En cas de résistance, tirer plus fortement et retirer le filtre complètement. Aspirer la poussière sur le filtre. S'il est très sale le plonger dans de l'eau tiède et le rincer plusieurs fois. La température de l'eau doit être inférieure à 40 °C.

Puis laisser sécher complètement le filtre. Puis le remettre en place dans le ventilateur.



**Il est recommandé de nettoyer le filtre au moins une fois par mois.**



**MISE EN GARDE: ne pas boucher les grilles de soufflage et d'entrée d'air du ventilateur. Cela peut entraîner une surchauffe de l'appareil.**

Si le filtre est très sale ou si les grilles d'entrée et de soufflage de l'air sont presque bouchées, un capteur de sécurité se déclenche et bloque complètement le ventilateur, le voyant "FILTRE" s'allume.

Pour remettre l'appareil en marche nettoyer soigneusement le filtre ou retirer ce qui bouche les grilles d'entrée ou de soufflage de l'air.

Éteindre l'appareil à l'aide de l'interrupteur placé en bas à droite sous le panneau de commandes en le mettant sur "0". Attendre au moins 5 minutes que le capteur de sécurité refroidisse puis remettre l'appareil en marche selon les modalités indiquées dans "Réglage et fonctionnement".

## 6. NETTOYAGE



Avant toute opération de nettoyage, s'assurer que l'appareil est éteint et froid.



Pour le nettoyage, il suffit de passer un chiffon humide et doux avec un peu de détergent neutre. Ne pas utiliser de détergents abrasifs, corrosifs ou de solvants.



Pour maintenir son efficacité éliminer la poussière sur la surface de l'appareil au moins deux fois par an à l'aide d'un aspirateur.

## 7. ENTRETIEN



En cas de problèmes techniques, s'adresser à un professionnel qualifié (agréé par le vendeur ou le fabricant) ou contacter le vendeur.



Toute intervention sur l'appareil doit être effectuée par un professionnel qualifié qui, avant toute opération d'entretien, doit s'assurer que l'appareil est éteint, froid et déconnecté électriquement.



L'appareil est rempli d'une quantité précise de fluide spécial. Toute réparation qui exige l'ouverture de l'appareil doit être effectuée par un professionnel qualifié. En cas de fuite de fluide contacter le vendeur ou un professionnel qualifié.

## 8. PROBLÈMES ET SOLUTIONS

L'appareil ne chauffe pas.	<ul style="list-style-type: none"> <li>• Contrôler qu'il y ait du courant et que l'appareil soit branché correctement.</li> <li>• Vérifier la position de l'interrupteur général.</li> <li>• Vérifier la position de l'interrupteur principal.</li> <li>• Augmenter la température programmée sur le régulateur de l'appareil.</li> <li>• Vérifier que la fonction "Fenêtre Ouverte" ne s'est pas déclenchée.</li> <li>• Déconnecter électriquement l'appareil pendant quelques minutes de façon à réinitialiser le système électronique.</li> <li>• S'il ne chauffe toujours pas, contacter le vendeur ou un professionnel qualifié.</li> </ul>
L'appareil chauffe continuellement.	<ul style="list-style-type: none"> <li>• Diminuer la température programmée sur le régulateur de l'appareil.</li> <li>• Vérifier qu'il n'y ait pas de vêtements qui couvrent le dispositif de commande ou la sonde de température.</li> <li>• Vérifier que la fonction "Marche Forcée (2h)" n'a pas été activée par inadvertance.</li> <li>• S'il chauffe encore, contacter le vendeur ou un professionnel qualifié.</li> </ul>
La pièce reste froide.	<ul style="list-style-type: none"> <li>• Vérifier que la puissance de l'appareil est adaptée à la pièce à chauffer.</li> <li>• Lors de première mise en route, il faut environ une paire des heures pour atteindre la température programmée (mettre la régulation au maximum ne fait pas augmenter la température plus vite).</li> </ul>
Fuites du liquide contenu dans l'appareil.	<ul style="list-style-type: none"> <li>• Éteindre l'appareil et contacter le revendeur.</li> <li>• Éponger avec des chiffons ou une matière absorbante. Éloigner les enfants et les animaux domestiques du liquide.</li> </ul>
L'appareil ne répond pas correctement aux ordres provenant du boîtier Fil Pilote.	<ul style="list-style-type: none"> <li>• Déconnecter l'appareil (mettre l'interrupteur général de l'installation sur la position "0"). S'assurer que le branchement est correct (Fig.10) et que le boîtier fonctionne correctement.</li> <li>• Contacter un professionnel qualifié.</li> </ul>
L'appareil continue à chauffer bien que la fenêtre soit ouverte.	<ul style="list-style-type: none"> <li>• Quelques minutes peuvent être nécessaires avant que la fonction ne soit active.</li> <li>• Il se peut que la différence entre température extérieure et température intérieure ne soit pas suffisante pour rendre la fonction opérationnelle.</li> <li>• Vérifier que le positionnement de l'appareil est conforme aux prescriptions indiquées au Chap 4.3.3 de cette notice.</li> <li>• Vérifier qu'il n'y ait pas d'obstacles autour de la Commande et de l'appareil.</li> <li>• Si le problème persiste contacter le vendeur ou un professionnel qualifié.</li> </ul>
L'appareil ne redémarre pas après la fermeture de la fenêtre.	<ul style="list-style-type: none"> <li>• Quelques minutes peuvent être nécessaires avant que le capteur détecte la fermeture de la fenêtre.</li> <li>• Vérifier qu'il n'y ait pas d'obstacles autour de la Commande et de l'appareil.</li> <li>• Si le délai de réponse de la fonction est excessif, vous pouvez remettre l'appareil en marche manuellement.</li> <li>• Si le problème persiste contacter le vendeur ou un professionnel qualifié.</li> </ul>
Tous les voyants du panneau de commande clignotent.	<ul style="list-style-type: none"> <li>• La sonde de température est détériorée. Eteindre l'appareil et contacter votre vendeur.</li> </ul>
Voyant FILTRE allumé.	<ul style="list-style-type: none"> <li>• Le filtre arrière est sale ou colmaté – Voir page 45.</li> </ul>

## 9. GARANTIE



Il est recommandé de garder tous les éléments de l'emballage en cas de retour de l'appareil au revendeur, l'appareil doit parvenir intact afin de maintenir les conditions de garantie.

Le constructeur garantit à ses clients tous les droits spécifiés dans la directive européenne 1999/44/CE ainsi que les droits des consommateurs reconnus par les législations nationales. La garantie couvre notamment les non-conformités et les défauts de production existant au moment de la vente du produit et constatés avant deux ans à compter de la date d'achat. Elle donne le droit au client d'obtenir la réparation gratuite du produit défectueux ou son remplacement s'il n'est pas réparable.

Les droits susmentionnés sont annulés dans les cas suivants:

- défauts causés par une utilisation autre que celles spécifiées dans cette notice, qui fait partie intégrante du contrat de vente;
- défauts causés par une rupture accidentelle, par négligence ou effraction.

Les opérations relatives à l'installation, au branchement aux installations d'alimentation et à l'entretien cités dans la notice sont exclues de la garantie.

Le fabricant décline toute responsabilité pour les dommages ou blessures provoqués directement ou indirectement aux personnes, biens ou animaux domestiques et dus au non-respect des prescriptions indiquées dans cette notice, en particulier les avertissements concernant l'installation, la mise en service et l'utilisation de l'appareil.

Pour bénéficier des droits susmentionnés, le Client doit contacter son revendeur et présenter une preuve d'achat délivrée par le vendeur et établissant la date d'achat du produit.

## 10. ÉLIMINATION



S'assurer que le câble d'alimentation est déconnecté de la ligne électrique avant toute opération. Pour le démontage procéder dans le sens inverse de l'installation (page 35).

Lorsque l'appareil de chauffage est mis au rebut, respecter les réglementations concernant l'élimination du fluide contenu dans le sèche-serviettes et le traitement des déchets.



**Avertissements pour l'élimination correcte du produit aux termes de la Directive européenne 2012/19/EC.**

Au terme de son utilisation, le produit ne doit pas être éliminé avec les déchets urbains.

Le produit doit être remis à l'un des centres de collecte sélective prévus par l'administration communale ou auprès des revendeurs assurant ce service.



Cet appareil est conforme aux Directives européennes:

2014/30/EU sur la compatibilité électromagnétique

2014/35/EU sur la basse tension

2011/65/EU sur la limitation de l'utilisation de certaines substances dangereuses.

2009/125/CE sur l'éco-conception

CE PRODUIT EST DOUÉ D'UN DISPOSITIF AUTOMATIQUE DE RÉGLAGE QUI  
EN ASSURE LE BON FONCTIONNEMENT ET LA DURÉE.

FR

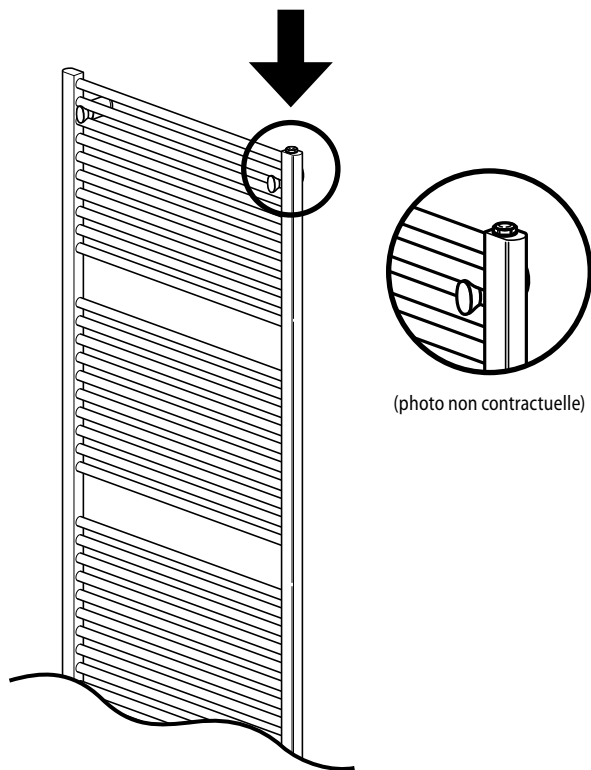

**ATTENTION:** Il est totalement interdit de manipuler le bouchon de la soupape car il constitue le dispositif de scellement de la soupape qui garantit son tarage.

**ATTENTION:** Il est interdit d'écraser l'aiguille ou de l'appuyer contre l'emplacement du joint.

**ATTENTION:** Danger de brûlure.

**ATTENTION:** L'utilisateur est responsable des dommages aux soupapes provoqués par: la saleté, l'utilisation erronée, les manipulations non autorisées. La survenue d'une ou de plusieurs des circonstances ci-dessus annulent la garantie.

## Erforderliche Angaben zu elektrischen Einzelraumheizgeräten

Modellkennung(en): (siehe Typenschild am Produkt)

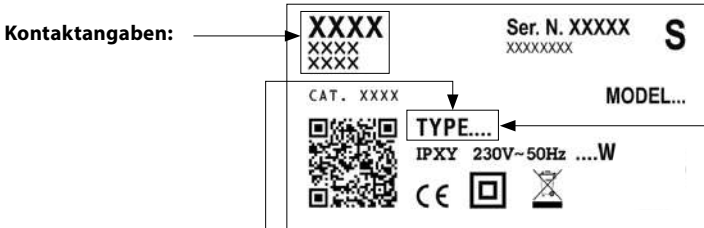

WÄRMELEISTUNG	TYP	WERT	EINHEIT
Nennwärmeleistung ( $P_{nom}$ )	xx150T2V	1,5	kW
	xx170T2V	1,7	
	xx200T2V	2,0	
Mindestwärmeleistung (Richtwert) ( $P_{min}$ )	xx150T2V	0,0	kW
	xx170T2V		
	xx200T2V		
Maximale kontinuierliche Wärmeleistung ( $P_{max,c}$ )	xx150T2V	1,5	kW
	xx170T2V	1,7	
	xx200T2V	2,0	

HILFSSTROMVERBRAUCH	TYP	WERT	EINHEIT
Bei Nennwärmeleistung ( $e_{l,max}$ )	xx150T2V	0,000	kW
	xx170T2V		
	xx200T2V		
Bei Mindestwärmeleistung ( $e_{l,min}$ )	xx150T2V	0,000	kW
	xx170T2V		
	xx200T2V		
Im Bereitschaftszustand ( $e_{l,sp}$ )	xx150T2V	0,000	kW
	xx170T2V		
	xx200T2V		

### Art der Wärmeleistung/Raumtemperaturkontrolle

- einstufige Wärmeleistung, keine Raumtemperaturkontrolle [ NEIN ]
- zwei oder mehr manuell einstellbare Stufen, keine Raumtemperaturkontrolle [ NEIN ]
- raumtemperaturkontrolle mit mechanischem Thermostat [ NEIN ]
- mit elektronischer Raumtemperaturkontrolle [ NEIN ]
- elektronische Raumtemperaturkontrolle und Tageszeitregelung [ NEIN ]
- elektronische Raumtemperaturkontrolle und Wochentagsregelung [ JA ]

### Sonstige Regelungsoptionen

- raumtemperaturkontrolle mit Präsenzerkennung [ NEIN ]
- raumtemperaturkontrolle mit Erkennung offener Fenster [ JA ]
- mit Fernbedienungsoption [ NEIN ]
- mit adaptiver Regelung des Heizbeginns [ NEIN ]
- mit Betriebszeitbegrenzung [ NEIN ]
- mit Schwarzkugelsensor [ NEIN ]

## IM HANDBUCH VERWENDETE SYMBOLE



**ACHTUNG!**  
GEFAHR FÜR DIE SICHERHEIT VON PERSONEN,  
HAUSTIEREN UND GÜTERN



**ACHTUNG!**  
GEFAHR VON STROMSCHLÄGEN!



**ACHTUNG!**  
GEFAHR VON PRODUKTSCHÄDEN.



**ACHTUNG!**  
HOHE TEMPERATUREN.  
VERBRENNUNGSGEFAHR!



NÜTZLICHER HINWEIS FÜR DEN  
EINWANDFREIEN BETRIEB.



NICHT ABDECKEN

### ACHTUNG



**WARNHINWEIS** – Einige Teile dieses Produkts können sehr heiß werden und Verbrennungen verursachen. Besondere Vorsicht ist in Anwesenheit von Kindern oder gebrechlichen Personen geboten.



Kinder unter 3 Jahren, die nicht beaufsichtigt werden, dürfen sich nicht in der Nähe des Handtuchheizkörpers aufhalten.

Kinder zwischen 3 und 8 Jahren sollten das Gerät nur dann ein- und ausschalten, wenn dieses an seinem üblichen Betriebsplatz installiert wurde. Kinder müssen unter Beaufsichtigung und mit dem Gebrauch des Gerätes vertraut sein und sich der mit dem Gebrauch verbundenen Gefahren bewusst sein. Kinder zwischen 3 und 8 Jahren dürfen das Gerät nicht vom Stromnetz trennen, es nicht einstellen und reinigen bzw. Wartungsarbeiten daran ausführen. Dieses Gerät darf von Kindern ab 8 Jahren sowie von Personen mit reduzierten körperlichen, sensorischen oder geistigen Fähigkeiten oder mit mangelnder Kenntnis oder Erfahrung benutzt werden, sofern sie unter Aufsicht sind oder mit den entsprechenden Anleitungen zum sicheren Gebrauch des Geräts und der Gefahrenerkennung vertraut gemacht worden sind. Kinder nicht mit dem Gerät spielen lassen. Die Reinigung und Wartung, die vom Benutzer selbst durchgeführt werden kann, darf nicht durch unbeaufsichtigte Kinder erfolgen.



**ACHTUNG:**  
Dieses Gerät ist ausschließlich zum Trocknen von Handtüchern bestimmt, die mit Wasser gewaschen wurden. Es darf für keine anderen Zwecke verwendet werden.



Installieren Sie das Gerät nicht:

- direkt unter oder vor einer Steckdose oder einer Abzweigdose (Abb. 7)
- in Berührung mit der Wand oder dem Fußboden
- in der Nähe von Vorhängen oder feuergefährlichem bzw. brennbarem Material oder unter Druck stehenden Behältern.



**ACHTUNG:**  
Halten Sie die auf den Abbildungen 4,5 angegebenen Abstände ein.

Um zu vermeiden, dass sich Kleinkinder in Gefahr begeben, muss dieses Gerät so installiert werden, dass sich der unterste Heizstab in einer Höhe von mindestens 600 mm vom Boden befindet. (Abb. 5).



Das Gerät nur wie in der vorliegenden Anleitung vorgesehen installieren und gebrauchen.



Wenn das Netzkabel beschädigt ist, muss es vom Hersteller oder seinem technischen Kundendienst bzw. von einem anderen Fachmann ausgewechselt werden, um Gefahren zu vermeiden. Benutzen Sie das Gerät nicht mit beschädigter elektronischer Regelung.



Stellen Sie sicher, dass die Zuleitung mit einer Vorrichtung versehen ist, die das Gerät, einschließlich Steuerleitung, sofern vorhanden, nach den geltenden Bestimmungen vom Stromnetz der Wohnung trennt.



**ACHTUNG:**  
Niemals in irgendeiner Weise die Regelvorrichtung abdecken. (Abb. 7)



**ACHTUNG:**  
Die Luftaustritts- und Lufteintrittsgitter des Heizlüfters nicht verstopfen. Dies kann zur Überhitzung des Gerätes führen.



Das Gerät ist mit einer ganz bestimmten Menge Spezialflüssigkeit gefüllt. Lassen Sie alle Reparatur Eingriffe, die das Öffnen des Geräts erfordern, nur von Fachpersonal vornehmen. Bei Austreten von Flüssigkeit wenden Sie sich bitte an Ihren Händler oder Fachpersonal.

Bei der Verschrottung des Gerätes sind die gelten Bestimmungen zur Entsorgung der im Handtuchheizkörper enthaltenen Flüssigkeit und zur Abfallwirtschaft zu beachten.



# 1. GERÄT KENNDATEN



Spannung: 230 V~ 50 Hz  
 Isolierklasse: II   
 Schutzart: IP24

Tabelle 1

Gesamtleistung [W]	Leistung Handtuchwärmer + Ventilator [W]	Modell symmetrischer Flachheizkörper			Modell Röhrenheizkörper (Ø 25 mm)			Modell asymmetrischer Flachheizkörper			Modell symmetrischer Flachheizkörper (50x10 mm)			Modell Röhrenheizkörper (Ø 22 mm)		
		Abmessungen [l x h mm]	A (l) mm	B (h) mm	Abmessungen [l x h mm]	A (l) mm	B (h) mm	Abmessungen [l x h mm]	A (l) mm	B (h) mm	Abmessungen [l x h mm]	A (l) mm	B (h) mm	Abmessungen [l x h mm]	A (l) mm	B (h) mm
1500	500+1000	550x850	410	693												
1500	500+1000	550x1090	410	881												
1500	500+1000	550x1190	410	974	550x890	410	608	600x1203	410	985	550x980	410	773	550x1056	410	798
1700	700+1000	550x1322	410	1113												
1700	700+1000	550x1420	410	1205	550x1220	410	974	600x1528	410	1310	550x1345	410	1098	550x1281	410	1023
2000	1000+1000	550x1730	410	1513	550x1710	410	1469	600x1852	410	1635	-	-	-	550x1220	410	983

 Die technischen Daten des Gerätes sind auf dem Typenschild an der unteren rechten Seite des Handtuchheizkörpers angegeben (Abb. 1).

- |                          |                    |              |
|--------------------------|--------------------|--------------|
| A Marke/Hersteller       | E Ursprungsland    | I Schutzart  |
| B Modell, Typ, Kategorie | F CE-Kennzeichnung | L Gütesiegel |
| C Spannung und Leistung  | G Seriennummer     | M Entsorgung |
| D Doppelisoliert         | H Code             |              |

## 2. ALLGEMEINE INFORMATIONEN



### Lagerung und Erhaltung

Die Lagerung des Gerätes in Umgebung mit Frostgefahr ist zu vermeiden. Frostempfindlich.



Das Gerät sorgfältig von der Verpackung befreien und, um Beschädigungen zu vermeiden, auf den Polystyrol-Ecken oder auf weichem Untergrund auflegen.

Packungsinhalt:

- Gerät
- Fernbedienung mit Batterien und Wandhalterung
- Befestigungsset
- Bedienungsanleitung



Die Bedienungsanleitung vor der Montage und dem Gebrauch aufmerksam und vollständig lesen und für spätere Konsultationen aufbewahren.



Das Gerät nur wie in der vorliegenden Anleitung vorgesehen installieren und gebrauchen.



In diesen Anleitungen kann nicht jede mögliche Situation berücksichtigt werden. Bei Installation, Betrieb und Aufbewahrung des Gerätes ist daher immer gesunder Menschenverstand und Vorsicht geboten.



Jegliche Veränderung der Eigenschaften oder die Entfernung von festen Bestandteilen des Gerätes, ein-

schließlich der Deckel und/oder die Entfernung oder Drehung der Regelvorrichtung ist untersagt (Fig. 2). Vergewissern Sie sich, dass das Gerät unversehrt ist. Bei eventuellen Beschädigungen das Gerät nicht benutzen. In diesem Fall kontaktieren Sie bitte Ihren Händler oder Fachpersonal.



Das Verpackungsmaterial ist recycelbar. Bitte getrennt entsorgen.

## 3. AUFSTELLUNG UND INSTALLATION



Das Gerät ist für die Beheizung von Wohnräumen oder Ähnlichem und zum Trocknen von Handtüchern ausgelegt.

### ACHTUNG:

Dieses Gerät ist ausschließlich zum Trocknen von Handtüchern bestimmt, die mit Wasser gewaschen wurden. Es darf für keine anderen Zwecke verwendet werden. Für den Gebrauch muss das Gerät wie in den Anleitungen beschrieben fest an der Wand installiert werden. Das Gerät mit der Regelvorrichtung unten rechts und mit den Steuertasten nach vorne ausgerichtet installieren, wie in (Abb. 3) dargestellt.



Das Gerät nicht mit nach oben gerichtetem Gebläse installieren.



Im Badezimmer (mit Badewanne oder Dusche) muss das Gerät außerhalb von Bereich 1 installiert werden. Das Gerät so installieren, dass eine Person, die sich in der Badewanne oder in der Dusche befindet, weder

die elektronische Regelung noch die anderen Bedienelemente berühren kann. Die Verwendung eines Steckers für den Anschluss des Handtuchheizkörpers ist verboten.



**Bei bereits mit Stecker ausgestatteten Geräten die Hinweise auf Seite 63 befolgen.**



**ACHTUNG:**

Halten Sie die auf den Abbildungen 4, 5 angegebenen Abstände ein.

Um zu vermeiden, dass sich Kleinkinder in Gefahr begeben, muss dieses Gerät so installiert werden, dass sich der unterste Heizstab in einer Höhe von mindestens 600 mm vom Boden befindet. (Abb. 5).



**WICHTIG:**

Das Gerät muss an der Wand befestigt und so ausgerichtet werden, dass der Heizlüfter an der Wand anliegt, wie auf Abbildung 6 gezeigt. Den Handtuchwärmer nicht so ausrichten, dass ein Handtuch zwischen Wand und Filter geschoben werden kann. Dies könnte den Lufteinlass verstopfen und somit zur Überhitzung des Heizlüfters und zur unerwünschten Einschaltung der Kontrolllampe "FILTRE" führen.



Installieren Sie das Gerät nicht:

- direkt unter oder vor einer Steckdose oder einer Abzweigdose (Abb. 7)
- in Berührung mit der Wand oder dem Fußboden
- in der Nähe von Vorhängen oder feuergefährlichem bzw. brennbarem Material oder unter Druck stehenden Behältern.



Stellen Sie sicher, dass in der Wand keine Rohrleitungen oder Stromkabel verlaufen, die während der Befestigung des Gerätes beschädigt werden könnten.



Das Gerät ist mit einem Sensor ausgestattet, der erkennen kann, ob ein Fenster in der Nähe des Handtuchheizkörpers geöffnet ist. Damit die Funktion "Fenster Offen" richtig funktioniert, wird empfohlen, vor der Wandbefestigung die Angaben in Kap. 4.3.3 zu prüfen und zu beachten.

### 3.1 WANDBEFESTIGUNG



Vergewissern Sie sich, dass die in der Packung enthaltenen Schrauben und Dübel für die Wand, an der das Gerät angebracht werden soll, geeignet sind. Im Zweifelsfall wenden Sie sich bitte an Fachpersonal oder an Ihren Händler.



Während der Installation ist sicherzustellen, dass das Netzkabel vom Stromnetz getrennt ist.

Das Befestigungsset beinhaltet:

- A** - 2 obere Befestigungen l=85 mm
- A** - 2 untere Befestigungen l=53 mm
- B** - 2 obere Konsolen l=85 mm
- C** - 2 innere Abstandshalter
- D** - 2 äußere Abstandshalter
- E** - 2 Abdeckkappen
- F1** - 60 mm Schrauben
- F2** - 12 mm Schrauben
- F3** - 35 mm Schrauben
- G** - 4 Dübel

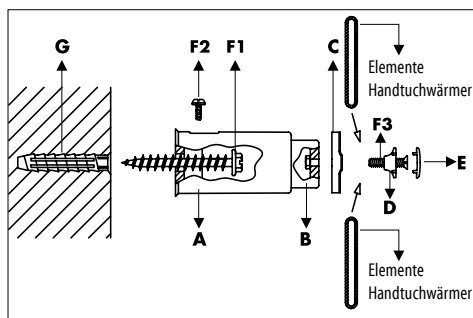

### MONTAGESCHABLONE

Wenn die Montagelehre nicht an der Rückseite des Kartons vorhanden ist, verwenden Sie bitte die in Tabelle 1 angegebenen Maße unter Beachtung des Typs des Handtuchwärmers und der auf den Abbildungen 3, 4 und 5 angegebenen Abstände.

Wenn sich die Montagelehre (Abb. 8) an der Rückseite des Verpackungskartons befindet, hält sie die in Tabelle 1 angegebenen Maße A und B ein.

Den Karton vollständig öffnen, dann an die Wand lehnen und auf den Boden legen.

Der empfohlene Mindestabstand von den unteren Bohrungen zum Boden beträgt 645 mm. Mit einem Bleistift die 4 Bohrungen an der Wand einzeichnen, die Löcher bohren und die Dübel (G) einsetzen. Mit den 60 mm Schrauben (F1) die beiden 85 mm langen oberen Befestigungen (A) mit nach oben gerichtetem Loch und die beiden 53 mm langen unteren Befestigungen (A) mit nach unten gerichtetem Loch an der Wand befestigen.

Den oberen Teil des Handtuchwärmers befestigen, indem dieser zwischen den inneren (C) und den äußeren Abstandshalter (D) eingefügt wird. Dabei darauf achten, dass der tiefste Teil des inneren Abstandshalters (C) zur Innenseite des Heizkörpers zeigt und das Symbol "sx" des äußeren Abstandshalters (D) nach außen gerichtet ist.

Dann das Ganze an der Konsole anschrauben, ohne fest anzuziehen. Die Konsole (B) in die Befestigungen (A) einsetzen und mit den 12 mm Schrauben (F2) befestigen. Die 35 mm Schraube (F3) zur Befestigung des oberen Teils des Handtuchwärmers bis zum Anschlag eindrehen und mit der mitgelieferten Abdeckkappe (E) abdecken. Das Gerät ist nun an der Wand befestigt. Überprüfen, dass das Gerät in seiner ganzen Höhe einen Mindestabstand von 11 cm (Abb. 5) von der Wand einhält.

### 3.2 ELEKTRISCHER ANSCHLUSS



#### ACHTUNG

Die Installation muss von einem Fachtechniker gemäß den im jeweiligen Land geltenden Bestimmungen durchgeführt werden.

Wenn das Gerät installiert wird, muss sichergestellt werden, dass die Stromzufuhr getrennt wurde und der Hauptschalter der Anlage auf "0" steht.



Die Versorgungsspannung des Gerätes ist 230 V~ 50 Hz. Vergewissern Sie sich, dass das Stromnetz den in Tabelle 1 angegebenen Daten entspricht.



Stellen Sie sicher, dass die Zuleitung mit einer Vorrichtung versehen ist, die das Gerät, einschließlich Steuerleitung, sofern vorhanden, nach den geltenden Bestimmungen vom Stromnetz der Wohnung trennt.

Bei Installation in Baderäumen muss die Stromleitung mit einem hochempfindlichen Fehlerstromschutzschalter ausgestattet sein. Der Nennwert des Ansprechdifferenzstroms des obengenannten Schutzgerätes muss nicht höher als 30 mA sein. Die Versorgungsleitung und die Zentrale des Steuerdrahts müssen mit demselben Fehlerstromschutzschalter geschützt werden.

Bei Geräten mit festen Anschlüssen muss der elektrische Anschluss in einer Abzweigdose.

In Feuchträumen (Küche, Bad) muss der Anschluss des Gerätes an das Stromnetz lokalisiert und mindestens 25 cm vom Fußboden entfernt sein.

Der Anschlussplan auf Abbildung 10 ist strikt zu befolgen.

DE

Abb. 10

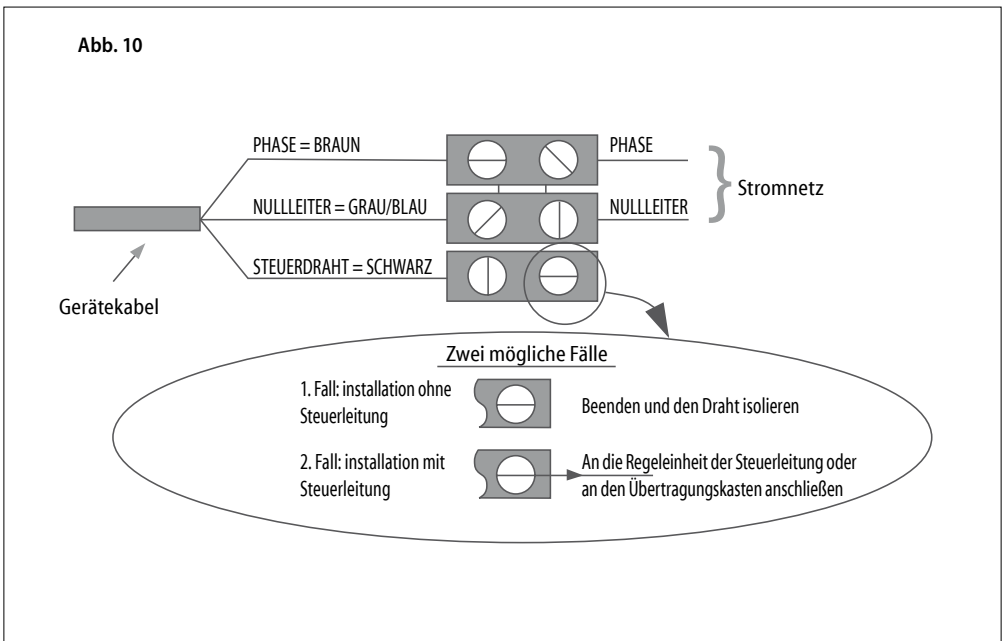

**Wenn der Steuerdraht nicht mit der Programmierereinheit verbunden ist, muss er mit einem Abschluss versehen und isoliert werden. Den Steuerdraht auf keinen Fall erden.**



Stellen Sie sicher, dass das Netzkabel auf keinen Fall die Geräteoberfläche berühren kann (Abb. 9).

## 4. EINSTELLUNG UND BETRIEB



Das Gerät ist für die Beheizung von Wohnräumen oder Ähnlichem und zum Trocknen von Handtüchern ausgelegt.

Einige Teile dieses Produkts können sehr heiß werden und Verbrennungen verursachen. Besondere Vorsicht ist in Anwesenheit von Kindern oder gebrechlichen Personen geboten.



Feuergefährliche oder brennbare Stoffe und unter Druck stehende Behälter (z.B. Spraydosen, Feuerlöscher) in mindestens 50 cm Abstand vom Gerät halten. Sprühen Sie keinerlei Substanzen auf die Geräteoberfläche.



Das Gerät niemals mit feuchten oder nassen Händen bzw. Füßen berühren.

Die elektronische Steuerung darf nicht mit Wasser oder anderen Flüssigkeiten in Berührung kommen. Falls dies dennoch passiert, die Stromversorgung unterbrechen und das Gerät vollständig trocknen lassen.



Wenn das Gerät in großer Höhe installiert wird, wird die Luft auf eine höhere Temperatur erwärmt als eingestellt.



Wenn damit zu rechnen ist, dass die Raumtemperatur unter den Gefrierpunkt fällt, muss der Betriebsart "FROSTSCHUTZ" aktiviert werden.



Um das Gerät auszuschalten, den Hauptschalter auf Position "0" stellen.

Diese Maßnahme ist empfehlenswert bei längeren Gebrauchspausen.

## VERWENDUNG DES GERÄTES ÜBER DIE STEUERUNG:

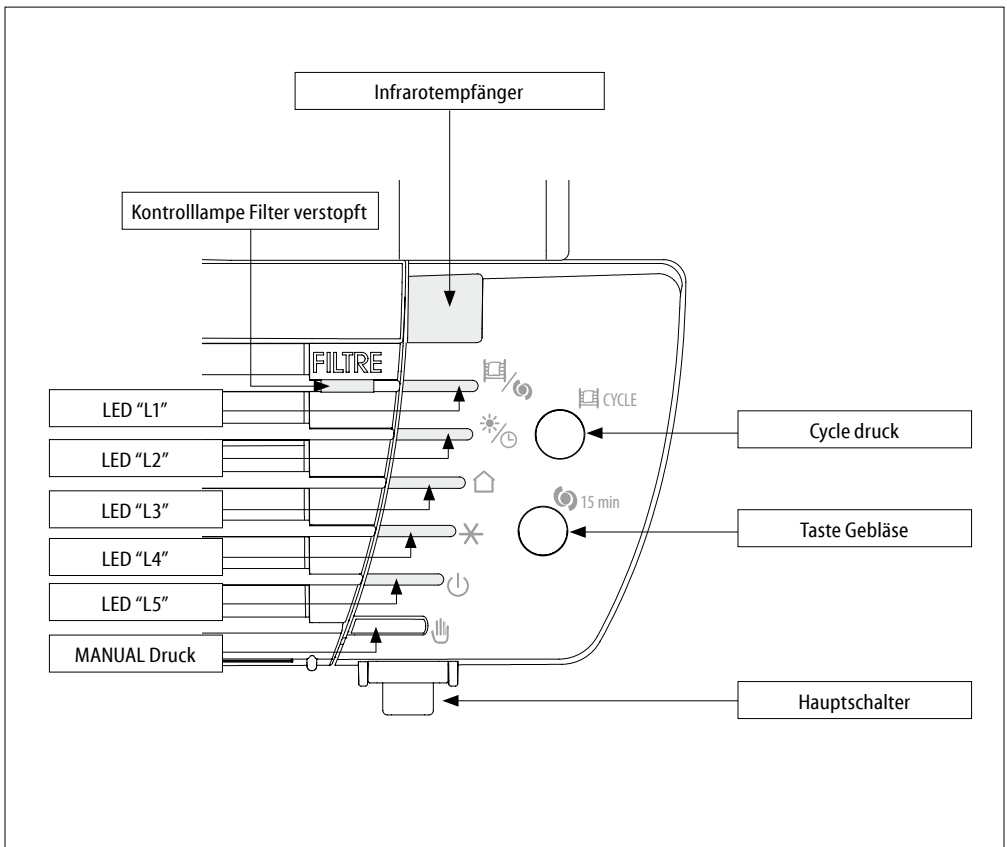

## LEDS AM BEDIENFELD:

"L1"	Cycle, Gebläse		Grün
"L2"	Komfort, Nacht/Eco, Timer		Grün
"L3"	Pilotleitung		Grün
"L4"	Frostwächter, Fenster Offen		Grün
"L5"	Standby		Rot

### 4.1 EINSCHALTEN/STANDBY



Zum Einschalten des Gerätes den unter dem Bedienfeld angebrachten Schalter auf "I" stellen.

Der Handtuchheizkörper schaltet sich in der gleichen Betriebsart wie vor dem Ausschalten ein und es ertönt ein akustisches Signal. Um es vollständig abzuschalten, den Schalter auf "0" stellen.

Um die Betriebsart "Standby" zu aktivieren, die Taste "MANUAL" drücken, bis die LED "L5" rot wird.

Das Gerät kann über die mit LCD-Display ausgerüstete Infrarot-Fernbedienung oder manuell über das Bedienfeld gesteuert werden.

### 4.2 BETRIEBSARTEN (STEUERUNG)

Das Gerät bietet 3 Betriebsarten, mit denen der Raum genau nach Ihren Bedürfnissen beheizt werden kann.

#### MANUAL DRUCK

Mit der Taste MANUAL können die Hauptbetriebsarten des Gerätes gewählt werden, ohne die Fernbedienung zu benutzen, und kann die Wirkung von "Fenster Offen" rückgängig gemacht werden (siehe Kap. 4.3.3).

Durch Drücken der Taste MANUAL werden die folgenden Betriebsarten der Reihe nach aufgerufen: "Komfort", "Steuerdraht", "Frostschutz", "Bereitschaft". Demzufolge schalten sich die entsprechenden LEDs ein.

	Pilotleitung		Komfort
	Frostwächter		

#### 4.2.1 KOMFORT

Die Betriebsart "Komfort" ist für die normale Benutzung des Geräts zur Raumbeheizung ausgelegt.



Zur Aktivierung der Betriebsart "Komfort" die Taste "MANUAL" drücken, bis die LED "L2" auf Grün schaltet.

Die vom Hersteller voreingestellte Temperatur beträgt 19 °C, um die Temperatur zu ändern, die Tasten "+", "-" der Fernbedienung verwenden.

#### 4.2.2 PILOTLEITUNG

Zur Aktivierung der Betriebsart "Steuerdraht" die Taste MANUAL drücken, bis die LED "L3" auf Grün schaltet. Die Wohnung muss über ein Verwaltungssystem verfügen, das diese Technologieart unterstützt. Zur Überprüfung der korrekten Übertragung der Programmierungsbefehle kann in diesem Fall, je nach der eingestellten Betriebsart, der nachstehende Plan verwendet werden:

Betriebsart	Komfort	Nacht/Eco (Komfort -3,5°C)	Frostwächter	Standby	Komfort -1°C	Komfort -2°C
Zu übertragendes Signal						
Spannung zwischen Steuerdraht und Nullleiter	0 volt	230 volt	115 volt Minus	115 volt Plus	230 volt für ein Intervall von 3 Sekunden	230 volt für ein Intervall von 7 Sekunden

Sollte der Pilotleitungsprogrammierer nicht installiert sein, wird automatisch die Betriebsfunktion Komfort ausgewählt.

#### 4.2.3 FROSTWÄCHTER

In der Betriebsart "Frostschutz" ist die Temperatur auf 7 °C festgesetzt. Das Gerät schaltet sich automatisch ein, sobald die Raumtemperatur unter 7 °C sinkt und mit nur geringem Energieverbrauch wird verhindert, dass der Raum Temperaturen um den Gefrierpunkt erreicht.

Diese Betriebsart empfiehlt sich, wenn der Raum für einen Tag oder länger unbenutzt bleibt.



Zur Aktivierung der Betriebsart "Frostschutz" die Taste "MANUAL" drücken, bis die LED "L4" auf Grün schaltet.

### 4.3 FUNKTIONEN

Das Gerät ist mit Sonderfunktionen ausgestattet, mit denen der Gebrauch des Gerätes individuell angepasst und optimiert werden kann.

#### 4.3.1 CYCLE

Die Funktion "Cycle" aktivieren, um den Raum aufzuheizen oder um Handtücher und Kleidungsstücke schneller zu trocknen.



**CYCLE** Zur Aktivierung der Funktion "Cycle" die Taste "Cycle" drücken, die LED "L1" schaltet auf Grün.

Das Gerät heizt für 60 Minuten auf höchster Leistungsstufe, ohne die bisherige Temperatureinstellung zu berücksichtigen.



**CYCLE** Zur Deaktivierung der Funktion erneut die Taste "Cycle" drücken.

60 Minuten nach der Aktivierung deaktiviert sich "Cycle" automatisch und das Gerät kehrt in die zuvor gewählte Betriebsart zurück.



Die Funktion "Cycle" kann auch aktiviert werden, wenn das Gerät auf "Standby" steht.



Die Funktion "Kindersicherung" begrenzt die Leistung des Gerätes auch in der Funktion "Cycle".



Wenn das Gerät feststellt, dass ein Fenster geöffnet ist, ist die Funktion "Cycle" nicht aktiv, bis festgestellt wird, dass das Fenster geschlossen ist, oder die Funktion "Fenster Offen" rückgängig gemacht wird (siehe Kap. 4.3.3), während die 60 Minuten weiter rückwärts gezählt werden.

### 4.3.2 TIMER HEIZGEBLÄSE

Die Betriebsart "Gebläse" aktivieren, um den Raum in kürzerer Zeit aufzuheizen.



**15 min** Zur Aktivierung der Funktion "Gebläse" die Taste "Gebläse" drücken, die LED "L1" schaltet auf Grün.

Der Heizlüfter heizt für 15 Minuten, unabhängig von der zuvor eingestellten Temperatur.



**15 min** Zur Deaktivierung der Funktion erneut die Taste "Gebläse" drücken.



Die Funktion "Gebläse" kann auch aktiviert werden, wenn das Gerät auf "Standby" steht. In diesem Fall verlässt das Gerät die Funktion und wechselt in die Betriebsart "Standby", wenn es feststellt, dass ein Fenster geöffnet ist während das "Gebläse" aktiv ist.



Wenn festgestellt wird, dass ein "Fenster Offen" ist, wird die Funktion "Gebläse" definitiv abgebrochen.



Wenn das Gerät erkannt hat, dass ein Fenster geöffnet ist, ist die Funktion "Gebläse" nicht aktiv, bis festgestellt wird, dass das Fenster geschlossen ist, oder

die Funktion "Fenster Offen" rückgängig gemacht wird (siehe Kap. 4.3.3), während die Zeit weiter rückwärts gezählt wird.

### 4.3.3 FENSTER OFFEN

Mit der Funktion "Fenster Offen" kann das Gerät eigenständig erkennen, ob ein Fenster in der Nähe des Handtuchheizkörpers geöffnet ist (beispielsweise während der Reinigung der Wohnung) und auf die Betriebsart "Frostschutz" umschalten, um nicht umsonst zu heizen und Energieverschwendung vorzubeugen. Auf die gleiche Weise kann es erkennen, dass das Fenster geschlossen ist, und die zuvor eingestellte Betriebsart wieder aufnehmen.

Bei Einschalten des Gerätes ist die Funktion bereits aktiv und bereit zu erkennen, ob ein Fenster geöffnet ist.

Wenn festgestellt wird, dass ein Fenster geöffnet ist, blinkt die LED "L4" des Gerätes, während die anderen LEDs weiterhin die gewählte Betriebsart oder Funktion anzeigen. In diesem Augenblick kann der Vorgang "Manual" durch Drücken der Taste (Ok/Fenster) rückgängig gemacht werden, bis erneut festgestellt wird, dass ein Fenster geöffnet ist. Die LED "L4" hört auf zu blinken.

Um die optimale Wirkung der Funktion zu garantieren, wird empfohlen, das Gerät in Höhe eines Fensters zu installieren (Abb. 11).

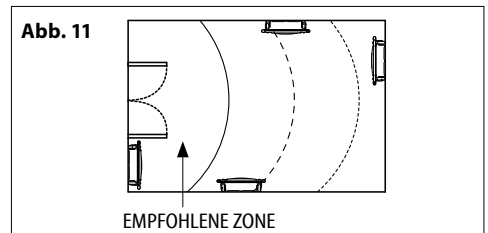

Die Reaktion des Gerätes beim Öffnen und Schließen des Fensters hängt von zahlreichen Faktoren ab, unter anderem von der am Gerät eingestellten Temperatur, von der Außentemperatur, vom Belüftungsgrad des Raums, in dem der Handtuchheizkörper installiert ist, von der Position des Handtuchheizkörpers im Raum und vom Vorhandensein weiterer Wärmequellen



Wenn das Gerät festgestellt hat, dass ein Fenster geöffnet ist, können alle Betriebsarten und die Funktionen "Cycle", "Gebläse" und "2 Std.-Timer" gewählt werden, sind aber nicht aktiv, bis festgestellt wird, dass das Fenster geschlossen ist. Die Funktionen "Kindersicherung" und "Tastensperre" bleiben aktiv und können auch aktiviert oder deaktiviert werden, wenn das Gerät festgestellt hat, dass ein Fenster geöffnet ist.

## BETRIEB ÜBER DIE FERNBEDIENUNG

### 4.4 INFRAROT-BEDIENUNG

Die Fernbedienung steht mittels Infrarot-Strahlen mit dem Gerät in Verbindung. Für eine gute Übertragung bzw. Verbindung richten Sie die Fernbedienung auf den Empfänger des Gerätes (Abb. 12).

Der Abstand zwischen Fernbedienung und Empfänger darf nicht größer als 5 m sein.

Das Gerät reagiert in ca. 2 Sekunden mit einem akustischen Signal auf die von der Fernbedienung empfangenen Steuerbefehle.

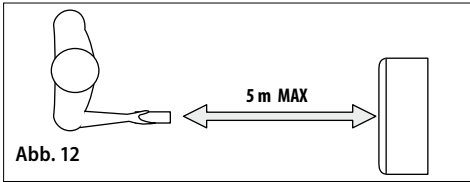

**Die Fernbedienung kann in der im Lieferumfang enthaltenen Wandhalterung abgelegt werden.**

Die Fernbedienung nicht fallen lassen und keinem direkten Sonnenlicht aussetzen. Wasserspritzer und sonstige Flüssigkeiten vermeiden.

Die Fernbedienung nicht auf dem oberen Teil des Gerätes ablegen oder an starke Wärmequellen annähern.

#### Einsetzen oder Austauschen der Batterien:

- Den Deckel auf der Rückseite der Fernbedienung entfernen.
- Die beiden Alkaline Batterien "AAA" LR03 1,5 V einsetzen.

Beim Einsetzen der Batterien immer die Angaben zur Polarität (+ und -) auf der Batterie und auf dem Gerät beachten.

- Den Deckel wieder anbringen.



Keine alten und neuen Batterien und keine Batterien verschiedenen Typs oder Fabrikats mischen. Leere Batterien müssen sofort aus dem Gerät entfernt und vorschriftsmäßig entsorgt werden. Sowohl bei Auswechseln der Batterien als auch Entsorgung der Fernbedienung müssen die Batterien entfernt und entsprechend den geltenden Vorschriften beseitigt werden, da sie der Umwelt schaden. Keine Batterien ins Feuer werfen. Batterien außerhalb der Reichweite von Kindern aufbewahren.

Das Auswechseln der Batterien durch Kinder muss von einem Erwachsenen beaufsichtigt werden.

Wenn das Gerät längere Zeit nicht benutzt wird, müssen die Batterien entfernt werden.

Ausgelaufene Batterien müssen vorsichtig gehandhabt werden!

Kontakt mit Haut, Augen und Schleimhäuten vermeiden.

Bei Kontakt mit Batterieflüssigkeit die betroffenen Stellen sofort mit reichlich Wasser reinigen und sofort einen Arzt konsultieren.

#### Eigenschaften :

Maße	100 x 42 x 20,5 mm
Leistung	2 alkaline Batterien "AAA" LR03 1,5 V

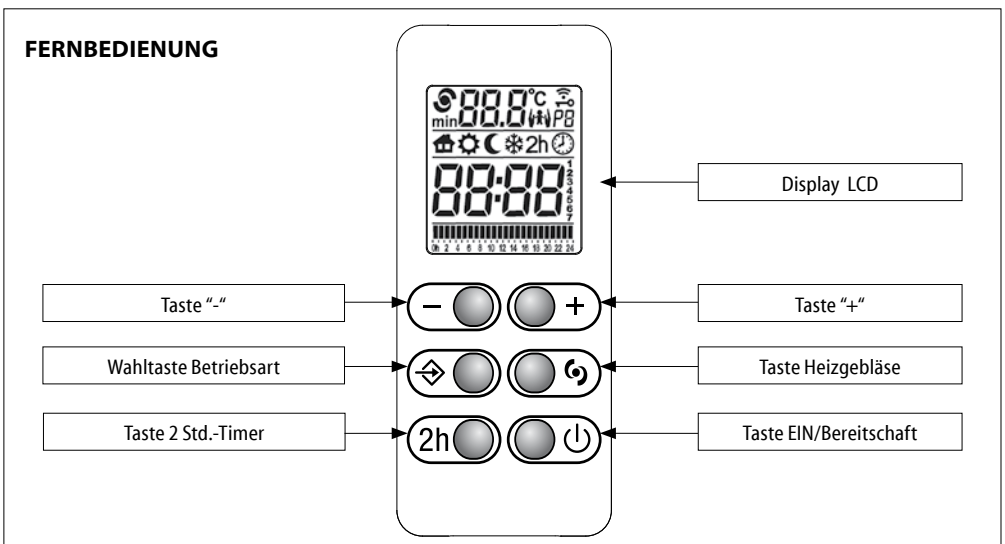

## DISPLAY

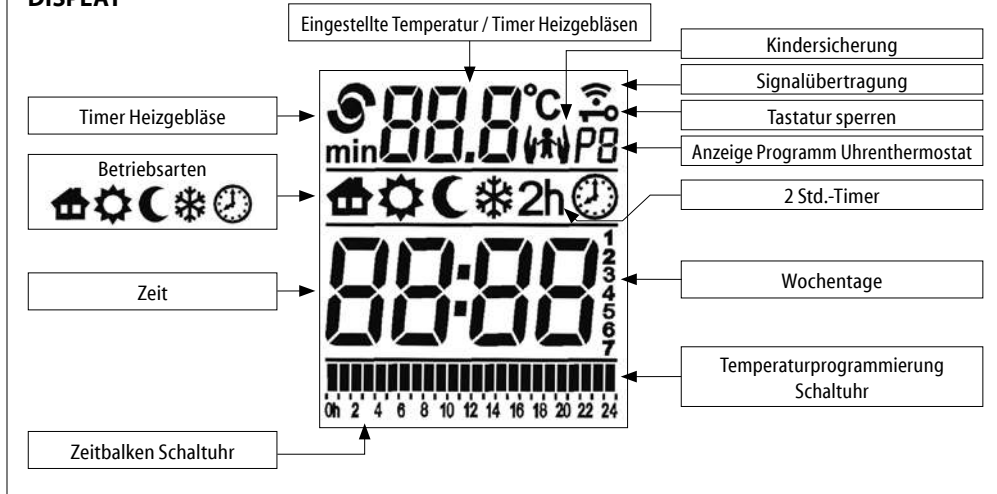

Informationsübertragung zwischen Fernbedienung und Gerät.

## ERSTMALIGES EINSCHALTEN

Nach dem Einlegen der Batterien den Wochentag und die Uhrzeit einstellen.

1  
2  
3  
4  
5  
6  
7

Die Tasten “+” oder “-” drücken, um den richtigen Wochentag einzustellen (1=MO, 2=DI, ... 7=SO). Die Taste “Betriebsart” zur Bestätigung drücken.

20:30

Die Stunden blinken jetzt auf: Benutzen Sie den “+” oder “-” Taste für die Einstellung und bestätigen Sie mit dem Betriebsarten-wahlta

20:30

Jetzt blinken die Minuten auf Wiederholen Sie den Vorgang.

### ACHTUNG:

Wenn das Gerät nach einem Stromausfall über die Fernbedienung eingeschaltet wird, werden Datum, Uhrzeit und die an der Fernbedienung eingestellte Programmierung wiederhergestellt.

Das Gerät antwortet auf die von der Fernbedienung empfangenen Befehle mit einem Blinken der LED “L5”.

## BETRIEBSART EIN/BEREITSCHAFT

In der Betriebsart “Bereitschaft” zeigt das Display die Uhrzeit und den Wochentag an.

Alle Betriebsarten, einschließlich “Steuerdraht”, sind abgeschaltet, das Gerät steht jedoch unter Spannung und wartet darauf, einen Befehl zu empfangen.



Die Taste “EIN/Bereitschaft” drücken und dabei die Fernbedienung auf das Bedienfeld richten, um das Gerät und die Fernbedienung in der vor dem Ausschalten verwendeten Betriebsart einzuschalten.

Wenn die Batterien ausgewechselt wurden, schaltet sich die Fernbedienung in der Betriebsart “Komfort” ein.

Das Gerät meldet mit einem doppelten akustischen Signal, wenn es auf “Bereitschaft” schaltet, und mit einem verlängerten akustischen Signal, wenn es diese Betriebsart wieder verlässt.

**WICHTIG:** Nachdem die Taste “Bereitschaft” am Bedienfeld bedient wurde, ignoriert das Gerät alle von der Fernbedienung gesendeten Befehle außer “Bereitschaft” und es ertönt eine akustische Fehlermeldung.

Im Vergleich zum Bedienfeld können mit der Fernbedienung nur bestimmte Betriebsarten und Funktionen verwendet und genutzt werden.

## BETRIEBSARTEN (FERNBEDIENUNG)

Das Gerät bietet fünf Betriebsarten, mit denen der Raum genau nach Ihren Bedürfnissen beheizt werden kann.



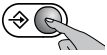

Die Taste "Betriebsart" drücken, um die gewünschte Betriebsart zu wählen. Ein Symbol auf dem Display zeigt die Betriebsart an:

	Pilotleitung		Komfort
	Nacht/Eco		Frostwächter
	Timer		



### PILOTLEITUNG

Die Temperatur wird durch Den Steuerbefehl der Pilotleitung bestimmt.

Alle Pilotleitungsbeefehle sind freigeschaltet



### KOMFORT

Die Komforttemperatur entspricht der vom Benutzer gewünschten Temperatur

Alle Befehle über Steuerdraht sind deaktiviert.



### NACHT/ECO

Die Betriebsart "Nacht/Eco" hält bei reduziertem Energieverbrauch eine komfortable Temperatur aufrecht.

Alle Befehle über Steuerdraht sind deaktiviert.



### FROSTWÄCHTER

In der Betriebsart ist die Temperatur auf 7 °C eingestellt.

Das Gerät schaltet sich automatisch ein, sobald die Raumtemperatur unter 7 °C sinkt.

Alle Befehle über Steuerdraht sind deaktiviert.



### TIMER

In dieser Betriebsart kann eines der drei voreingestellten Programme des Uhrenthermostats oder das individuelle Programm gewählt werden. Letzteres ermöglicht eine tägliche und wöchentliche Programmierung auf zwei Temperaturebenen ("Komfort" und "Nacht/Eco").

Alle Befehle über Steuerdraht sind deaktiviert.

## PILOTLEITUNG

Um die Betriebsart Pilotdraht zu aktivieren:

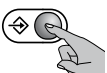

Die Taste "Betriebsart" drücken, bis das Symbol auf dem Display erscheint.

Am Bedienfeld schaltet sich die LED "L3" grün ein. Der Benutzer kann an der Fernbedienung nur die Komforttemperatur einstellen.

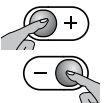

Mit den Tasten "+" oder "-" die gewünschte Temperatur wählen.

Zur Aktivierung der Steuerdrahtfunktion muss die Wohnung mit einem Regelsystem ausgestattet sein, der diese Technologie unterstützt.

Zur Überprüfung der korrekten Übertragung der Programmierungsbefehle kann in diesem Fall je nach der eingestellten Betriebsart der nachstehende Plan verwendet werden:

Betriebsart	Komfort	Nacht/Eco (Komfort -3,5°C)	Frostwächter	Standby	Komfort -1°C	Komfort -2°C
Zu übertragendes Signal						
Spannung zwischen Steuerdraht und Nullleiter	0 volt	230 volt	115 volt Minus	115 volt Plus	230 volt für ein Intervall von 3 Sekunden	230 volt für ein Intervall von 7 Sekunden

Es wird immer die Komforttemperatur angezeigt, unabhängig davon ob zur Zeit die Betriebsart "Steuerleitung" verwendet wird.

Wenn der Steuerdraht nicht angeschlossen ist, wird automatisch die Betriebsart "Komfort" eingestellt.

## KOMFORT

Die Komforttemperatur entspricht der vom Benutzer gewünschten Temperatur.

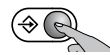

Die Taste "Betriebsart" drücken, bis das Symbol auf dem Display erscheint.

Am Bedienfeld schaltet sich die LED "L2" grün ein.

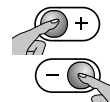

Mit den Tasten "+" oder "-" die gewünschte Temperatur wählen. Die Temperaturskala für die Temperatureinstellung reicht von 7 bis 32 °C.

## NACHT/ECO

In der Betriebsart "Nacht/Eco" darf die eingestellte Temperatur nicht höher als die Temperatur "Komfort" sein. Ist die Komforttemperatur niedriger als die Nacht- bzw. Ecotemperatur, stellt das System automatisch auf die neue Nacht- bzw. Ecotemperatur um.



Die Taste "Betriebsart" drücken, bis das Symbol auf dem Display erscheint.

Am Bedienfeld schaltet sich die LED "L2" grün ein.

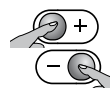

Mit den Tasten "+" oder "-" die gewünschte Temperatur wählen.

Diese Betriebsart empfiehlt sich in den Nachtstunden, wenn der Raum für zwei oder mehr Stunden unbenutzt bleibt.

## FROSTWÄCHTER

In der Betriebsart "Frostschutz" ist die Temperatur auf 7 °C festgesetzt. Das Gerät schaltet sich automatisch ein, sobald die Raumtemperatur unter 7 °C sinkt und mit nur geringem Energieverbrauch wird verhindert, dass der Raum Temperaturen um den Gefrierpunkt erreicht.



Die Taste "Betriebsart" drücken, bis das Symbol  auf dem Display erscheint.

Am Bedienfeld schaltet sich die LED "L4" grün ein.

Diese Betriebsart empfiehlt sich, wenn der Raum für einen Tag oder länger unbenutzt bleibt.

## TIMER

In der Betriebsart "Chrono" kann der Benutzer eines der drei voreingestellten Programme des Chronos oder das individuelle Programm wählen. Letzteres ermöglicht für jeden Wochentag à 24 Stunden die Einstellung von unterschiedlichen Temperaturen ("Komfort" und "Nacht/Eco").

## PROGRAMMAUSWAHL

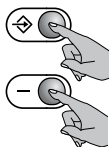

Die Taste "Betriebsart" drücken, bis das Symbol  am Display erscheint. Am Bedienfeld schaltet sich die LED "L2" grün ein. Dann die Tasten "Betriebsart" und "-" gleichzeitig drücken und beide gedrückt halten für mindestens 3 Sekunden.

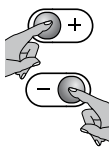

Die Abkürzung für das Programm (P1, P2, P3 und P4) blinkt: die Tasten "+" oder "-" drücken, um das gewünschte Programm einzustellen. Zur Bestätigung die Taste "Betriebsart" erneut drücken.

PROGRAMM P1	STUNDEN	BETRIEBSART
VON MONTAG BIS FREITAG	0 - 6	Nacht/Eco
	6 - 9	Komfort
	9 - 16	Nacht/Eco
	16 - 23	Komfort
	23 - 0	Nacht/Eco
SAMSTAG UND SONNTAG	0 - 7	Nacht/Eco
	7 - 23	Komfort
	23 - 0	Nacht/Eco

PROGRAMM P2	STUNDEN	BETRIEBSART
VON MONTAG BIS SONNTAG	0 - 7	Nacht/Eco
	7 - 23	Komfort
	23 - 0	Nacht/Eco

PROGRAMM P3	STUNDEN	BETRIEBSART
VON MONTAG BIS FREITAG	0 - 6	Nacht/Eco
	6 - 9	Komfort
	9 - 13	Nacht/Eco
	13 - 23	Komfort
	23 - 0	Nacht/Eco
SAMSTAG UND SONNTAG	0 - 7	Nacht/Eco
	7 - 23	Komfort
	23 - 0	Nacht/Eco

## PROGRAMM P4 - INDIVIDUELL

Das Programm "P4" bietet dem Benutzer die Möglichkeit, für jeden Wochentag à 24 Stunden unterschiedliche Temperaturen ("Komfort" und "Nacht/Eco") einzustellen.

## EINSTELLUNG DES LAUFENDEN WOCHENTAGES UND DER AKTUELLEN UHRZEIT

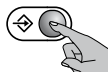

Vor der individuellen Einstellung des Programms muss geprüft werden, ob Uhrzeit und Wochentag richtig eingestellt sind. Falls nicht, die Taste "Betriebsart" drücken, bis das Symbol  auf dem Display erscheint.

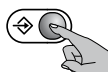

Dann erneut die Taste "Betriebsart" drücken und gedrückt halten, bis die Zahl, die den Tag anzeigt, blinkt.

1  
2  
3  
4  
5  
6  
7

Die Tasten "+" oder "-" drücken, um den richtigen Wochentag einzustellen (1=MO, 2=DI, ... 7=SO). Die Taste "Betriebsart" zur Bestätigung drücken.

20:30

Die Stunden blinken jetzt auf: Benutzen Sie den "+" oder "-" Taste für die Einstellung und bestätigen Sie mit dem Betriebsartenwahl-taste.

20:30

Jetzt blinken die Minuten auf Wiederholen Sie den Vorgang.

## EINSTELLUNG DES PROGRAMMS

Jetzt kann für jeden Tag eine stündliche Abfolge eingestellt werden. Beginnen Sie mit dem ersten Tag. Wählen Sie anhand des "+" oder "-" Tasten für jede Stunde zwischen der hohen "Komforttemperatur" (Taste "+"/voller Balken) und der niedrigen "Nacht- bzw. Ecotemperatur" (Taste "-"/leerer Balken).

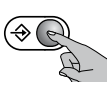
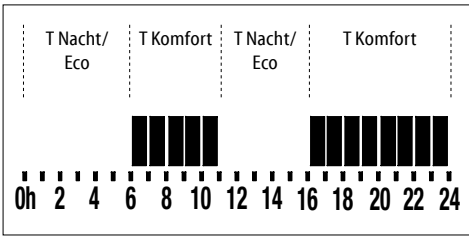

Zur Bestätigung die Taste "Betriebsart" drücken und für jeden weiteren Wochentag ebenso vorgehen. Das Wochenprogramm ist nun eingestellt, es ertönt ein akustisches Signal zur Bestätigung.

## FUNKTIONEN

Das Gerät ist mit Sonderfunktionen ausgestattet, mit denen der Gebrauch des Gerätes individuell angepasst und optimiert werden kann.

### FENSTER OFFEN

"Fenster Offen" kann nicht über die Fernbedienung aktiviert oder deaktiviert werden (siehe Kap. 4.3.3).

### KINDERSICHERUNG

Wenn die Funktion "Kindersicherung" aktiviert ist, weist das Gerät eine geringere Oberflächentemperatur auf als im Normalbetrieb der laufenden Betriebsart ("Komfort", "Nacht/Eco",...), um die Gefahr von Verbrennungen bei kurzem und zufälligem Kontakt zu verringern.

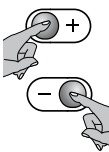

Zur Aktivierung der Funktion die Tasten "+" und "-" gleichzeitig drücken und beide gedrückt halten, bis das Symbol  auf dem Display erscheint.

Um die Funktion zu deaktivieren, den gleichen Vorgang wiederholen.

Die "Kindersicherung" kann in jeder Betriebsart aktiviert werden, auch in den Funktionen "Cycle" und "2 Std.-Timer". Die Funktion kann nicht aktiviert werden, wenn sich das Gerät in "Bereitschaft" befindet.

### WICHTIGE HINWEISE:

In dieser Funktion gibt das Gerät weniger Wärmeenergie ab, wodurch mehr Zeit erforderlich ist, um die Räume zu beheizen.

Auch bei Verwendung dieser Funktion müssen Kinder beaufsichtigt werden, um sicherzustellen, dass sie sich nicht in Gefahrensituationen begeben.

Längerer Kontakt zwischen Körperteilen und Gerät ist auf jeden Fall zu vermeiden.

Wenn das Gerät bereits betrieben wird oder noch heiß ist, da es erst kürzlich betrieben wurde, und die "Kindersicherung" aktiviert wird, dauert es mindestens zwei Stunden, bis die Temperatur sinkt, d.h. die Funktion läuft.



## TIMER HEIZGEBLÄSE

Die Betriebsart "Gebläse" aktivieren, um den Raum in kürzerer Zeit aufzuheizen.



Bei Drücken der Taste  schaltet sich der Heizlüfter ein.

Die LED "L1" am Bedienfeld schaltet sich ein.

Nach Drücken der Taste  erscheint auf dem Display das Symbol  und die Anzeige 15 Min. blinkt 5 Sekunden lang auf. Innerhalb dieses Zeitraums kann mit den Tasten "+" oder "-" die Betriebszeit des Ventilators auf die folgenden verfügbaren Zeiten geändert werden: 15 Min. - 30 Min. - 45 Min. - 1 Stunde. Zum Ausschalten des Ventilators die Taste  erneut drücken. Bei Erreichen der an der Fernbedienung eingestellten Zeit deaktiviert sich die Funktion "Gebläse" automatisch.



Wenn festgestellt wird, dass ein "Fenster Offen" ist, wird die Funktion "Gebläse" definitiv abgebrochen.



Wenn das Gerät erkannt hat, dass ein Fenster geöffnet ist, ist die Funktion "Gebläse" nicht aktiv, bis festgestellt wird, dass das Fenster geschlossen ist, oder die Funktion "Fenster Offen" rückgängig gemacht wird (siehe Kap. 4.3.3), während die Zeit weiter rückwärts gezählt wird.

## 2 STD.-TIMER

Die "2 Std.-Timer" Funktion kann für das schnelle Aufheizen des Raumes verwendet werden.

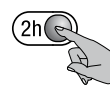

Drücken Sie den "2h" Taste. Die Funktion kann nicht aktiviert werden, wenn sich das Gerät in "Bereitschaft" befindet.

Am Bedienfeld schaltet sich die LED "L1" grün ein.

Die eingestellte Temperatur ist nicht mehr auf dem Display der Fernbedienung zu sehen.

Das Gerät heizt für zwei Stunden auf höchster Leistungsstufe, ohne die bisherige Temperatureinstellung zu berücksichtigen. Um jederzeit die Funktion "2 Std.-Timer" zu deaktivieren, erneut die Taste "2h", die Taste "Betriebsart" oder die Taste "Standby" drücken.

Zwei Stunden nach der Aktivierung wird die Funktion "Zwangsbetrieb (2h)" automatisch deaktiviert und kehrt in die zuvor eingestellte Betriebsart zurück.



Die Funktion "Kindersicherung" begrenzt die Leistung des Gerätes auch in der Funktion "2 Std.-Timer".



Wenn das Gerät feststellt, dass ein Fenster geöffnet ist, ist die Funktion "2 Std.-Timer" nicht aktiv, bis erkannt wird, dass das Fenster wieder geschlossen ist oder bis die Funktion "Fenster offen" wieder rückgängig gemacht wurde (siehe Kap. 4.3.3), die Rückwärtszählung nach Ablauf der zwei Stunden läuft hingegen weiter.

## TASTATUR SPERREN

Das Tastenfeld der Fernbedienung kann gesperrt werden, um versehentliche Änderungen zu vermeiden.

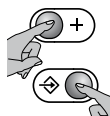

Zur Aktivierung der Funktion die Tasten "Betriebsart" und "+" gleichzeitig drücken und beide gedrückt halten, bis das Symbol  auf dem Display erscheint.

Um das Tastenfeld zu entriegeln, die beiden Tasten wie zuvor gleichzeitig drücken.

Das Symbol "Tastatursperre" wird nicht mehr auf dem Display angezeigt.

**WICHTIG:** Die Funktion "Tastensperre" sperrt nicht die Taste "Bereitschaft", die somit immer bedient werden kann, auch wenn die Funktion "Tastensperre" aktiv ist.

Die Funktion hat nur auf das Tastenfeld der Fernbedienung Auswirkung.



### ACHTUNG:

Wenn die Batterien schwach sind, erscheint die Meldung "Batt" auf dem Display der Fernbedienung.

**WICHTIG:** Bei Stromausfall werden alle aktuellen Einstellungen aufrecht erhalten, wobei jedoch die Einstellung von Datum und Uhrzeit verloren geht.

Wenn sich der Stromausfall in der Betriebsart "Chrono" ereignet, schaltet sich das Gerät bei Rückkehr des Stroms in der Betriebsart "Komfort" ein, wobei die Temperatur auf 17 °C eingestellt ist und die LED "L2" blinkt.

**WICHTIG:** Bei Stromausfall während die Funktionen "Cycle", "2 Std.-Timer" und/oder "Gebläse" aktiv sind, verlässt das Gerät bei Rückkehr des Stroms die Funktion und wechselt in die zuvor gewählte Betriebsart.

## 5. WARTUNG UND FILTERREINIGUNG

Vor jeder Reinigung oder Wartung das Gerät ausschalten, indem der unter der Bedienblende im unteren rechten Teil

angebrachte Schalter auf "0" gestellt wird. Das Gerät von der Versorgungsspannung trennen.

Das Gerät nur mit einem feuchten Tuch reinigen und mit einem trockenen Tuch abtrocknen. Der Ventilator ist mit einem Staubfilter ausgerüstet, der die Unreinheiten der vom Raum angesaugten Luft abfängt. Zur Reinigung den seitlichen Filter entfernen. Sollte sich der Filter nicht so einfach herausziehen lassen, etwas stärker ziehen und ihn vollständig entfernen. Den auf dem Filter abgelagerten Staub mit einem Staubsauger entfernen. Wenn der Filter sehr verschmutzt sein sollte, in lauwarmes Wasser eintauchen und mehrmals nachspülen. Die Wassertemperatur soll weniger als 40 °C betragen.

Den gewaschenen Filter gut trocken lassen. Dann wieder in den Ventilator einsetzen.



**Der Filter sollte mindestens ein Mal monatlich gereinigt werden.**



**ACHTUNG: die Luftaustritts- und Lufteintrittsgitter des Ventilators nicht verstopfen. Dies kann zur Überhitzung des Gerätes führen.**

Wenn der Filter stark verschmutzt ist oder die Lufteintritts- und Luftaustrittsgitter fast vollständig verstopft sind, kann ein Sicherheitssensor auslösen, der den Ventilator vollständig abschaltet. Gleichzeitig schaltet sich die Kontrolllampe "FILTRE" ein.

Zur Wiederherstellung des Betriebs den Filter sorgfältig reinigen oder die eventuellen Verstopfungen an den Lufteintritts- und Luftaustrittsgittern beseitigen.

Das Gerät ausschalten, indem der unter der Bedienblende im unteren rechten Teil angebrachte Schalter auf "0" gestellt wird. Mindestens 5 Minuten warten, bis der Sicherheitssensor abkühlt ist, danach das Gerät entsprechend den Angaben in "Einstellung und Betrieb" wieder einschalten.

## 6. REINIGUNG



Vor jeder Reinigung ist sicherzustellen, dass das Gerät ausgeschaltet, abgekühlt und vom Stromnetz getrennt ist.



Für die Reinigung genügt ein feuchtes, weiches Tuch mit einem Neutralreiniger. Keine scheuernden und korrosiven Reiniger oder Lösemittel benutzen.



Zur Aufrechterhaltung der Leistungsfähigkeit mindestens zwei Mal im Jahr mit dem Staubsauger den Staub von der Oberfläche des Gerätes entfernen.

## 7. WARTUNG



Bei Auftreten von technischen Problemen wenden Sie sich bitte an (vom Händler oder Hersteller aner-

kanntes und autorisiertes) Fachpersonal oder kontaktieren Sie Ihren Händler.



Das Gerät ist mit einer ganz bestimmten Menge Spezialflüssigkeit gefüllt. Lassen Sie alle Reparatur- eingriffe, die das Öffnen des Geräts erfordern, nur von Fachpersonal vornehmen. Bei Austreten von Flüssigkeit wenden Sie sich bitte an Ihren Händler oder Fachpersonal.



Eingriffe am Gerät dürfen nur von Fachpersonal vorgenommen werden, das vor jedem Wartungs- eingriff sicherstellen muss, dass das Gerät ausge- schaltet, abgekühlt und vom Stromnetz getrennt ist.

## 8. PROBLEME UND ABHILFE

Das Gerät heizt nicht	<ul style="list-style-type: none"> <li>• Kontrollieren Sie, ob das Gerät mit Strom versorgt wird und korrekt angeschlossen ist.</li> <li>• Kontrollieren Sie die Stellung des Hauptschalters.</li> <li>• Die Position des Hauptschalters überprüfen.</li> <li>• Erhöhen Sie die am Regler des Geräts eingestellte Temperatur.</li> <li>• Überprüfen, dass die Funktion "Fenster Offen" nicht ausgelöst hat.</li> <li>• Trennen Sie das Gerät für ein paar Minuten vom Stromnetz, um die Elektronik zurückzusetzen.</li> <li>• Sollte das Gerät immer noch nicht heizen, kontaktieren Sie bitte Ihren Händler oder Fachpersonal.</li> </ul>
Das Gerät heizt ununterbrochen	<ul style="list-style-type: none"> <li>• Verringern Sie die am Regler des Geräts eingestellte Temperatur.</li> <li>• Sicherstellen, dass sich keine Kleidungsstücke auf der Regelvorrichtung oder auf der Temperatursonde befinden.</li> <li>• Sicherstellen, dass nicht versehentlich die Funktion "2 Std.-Timer" aktiviert wurde</li> <li>• Sollte das Gerät danach immer noch heizen, kontaktieren Sie bitte Ihren Händler oder Fachpersonal.</li> </ul>
Der Raum bleibt kalt	<ul style="list-style-type: none"> <li>• Prüfen, ob die Geräteleistung für den zu heizenden Raum geeignet ist</li> <li>• Wenn das Gerät zum ersten Mal in Betrieb genommen wird, braucht der Raum etwa einen halben Tag, um die gewünschte Temperatur zu erreichen. Durch Einstellung der Höchsttemperatur erhöht sich die Temperatur nicht schneller.</li> </ul>
Austreten der im Gerät enthaltenen Flüssigkeit	<ul style="list-style-type: none"> <li>• Gerät ausschalten und den Fachhändler kontaktieren.</li> <li>• Die Flüssigkeit mit Lappen oder saugfähigem Material auffangen. Kinder und Haustiere von der Flüssigkeit fernhalten.</li> </ul>
Das Gerät reagiert nicht korrekt auf die Steuerungen der Steuerdraht-Zentrale	<ul style="list-style-type: none"> <li>• Schalten Sie das Gerät aus (der Hauptschalter der Anlage muss auf "0" eingestellt werden). Vergewissern Sie sich, dass der Anschluss korrekt ausgeführt wurde und dass die Zentrale einwandfrei funktioniert (Abb.10)</li> <li>• Wenden Sie sich an einen Fachelektriker.</li> </ul>
Das Gerät heizt weiter, obwohl das Fenster offen ist.	<ul style="list-style-type: none"> <li>• Es kann eine Wartezeit von einigen Minuten notwendig sein, bevor sich die Funktion einschaltet.</li> <li>• Es kann sein, dass die Differenz zwischen Außen- und Innentemperatur nicht ausreicht, um die Funktion zu verwenden.</li> <li>• Prüfen, dass die Aufstellposition des Gerätes mit den Angaben in Kapitel 4.3.3 dieses Handbuchs übereinstimmt.</li> <li>• Überprüfen, dass der Raum um die Steuerung des Gerätes frei von Hindernissen ist.</li> <li>• Sollte das Problem weiterhin bestehen, kontaktieren Sie bitte Ihren Händler oder Fachpersonal.</li> </ul>
Das Gerät nimmt den Heizbetrieb nicht wieder auf, nachdem das Fenster geschlossen wurde.	<ul style="list-style-type: none"> <li>• Es kann eine Wartezeit von einigen Minuten notwendig sein, bevor der Sensor das Schließen des Fensters erkennt.</li> <li>• Überprüfen, dass der Raum um die Steuerung des Gerätes frei von Hindernissen ist.</li> <li>• Sollte die Reaktionszeit der Funktion zu lang sein, dann kann das Gerät auch manuell wieder eingeschaltet werden.</li> <li>• Sollte das Problem weiterhin bestehen, kontaktieren Sie bitte Ihren Händler oder Fachpersonal.</li> </ul>
Alle LEDs des Bedienfelds blinken.	<ul style="list-style-type: none"> <li>• Der Temperaturfühler ist beschädigt. Schalten Sie das Gerät aus und kontaktieren Sie Ihren Händler.</li> </ul>
Kontrolllampe FILTRE eingeschaltet.	<ul style="list-style-type: none"> <li>• Der hintere Filter ist verschmutzt oder verstopft - Siehe Seite 61.</li> </ul>

## 9. GARANTIE



Es wird empfohlen, die Verpackung für eine eventuelle Rückgabe des Gerätes an den Fachhändler aufzubewahren, da nur das vollständige Gerät mit seiner Verpackung im Garantiefall anerkannt wird.

Der Hersteller garantiert dem Käufer alle in der europäischen Verbrauchsgüter-Richtlinie 1999/44/EG aufgeführten sowie die durch die nationale Gesetzgebung anerkannten Rechte.

Die Garantie deckt alle zum Zeitpunkt des Verkaufs vorliegenden oder innerhalb von zwei Jahren ab Kaufdatum auftretenden Mängel und Produktionsfehler ab und verleiht dem Käufer das Recht auf kostenlose Reparatur des defekten Produktes oder Ersatz im Fall einer nicht durchführbaren Reparatur.

Die oben genannten Rechte sind in folgenden Fällen ungültig:

- Mängel aufgrund von abweichendem Gebrauch, der nicht dem in der Gebrauchsanweisung vorgesehenen entspricht und Bestandteil des Kaufvertrages ist;
- Mängel aufgrund unbeabsichtigter Zerstörung, Nachlässigkeit oder unbefugter Eingriffe.

Arbeiten im Zusammenhang mit der Installation und dem Anschluss an die Versorgungsnetze sowie die in den Anleitungen genannten Wartungseingriffe gelten nicht als Garantieleistungen.

Der Hersteller lehnt jegliche Verantwortung für Schäden oder Verletzungen ab, die direkt oder indirekt Personen, Gegenständen oder Haustieren aufgrund der nicht erfolgten Anwendung der in dieser Gebrauchsanweisung enthaltenen Vorschriften zugefügt werden, mit besonderem Bezug auf die Hinweise zu Installation und Inbetriebnahme des Produktes sowie zum Gebrauch.

Für die Inanspruchnahme der oben genannten Rechte muss der Käufer/die Käuferin seinen/ihren Händler oder Installateur kontaktieren und ein gültiges, vom Verkäufer ausgestelltes und mit dem Kaufdatum versehenes Dokument vorlegen.

## 10. ENTSORGUNG



Vor jeglichem Vorgang sicherstellen, dass das Netzkabel von der Stromleitung getrennt ist. Für die Demontage die Phasen für die Wandbefestigung in umgekehrter Reihenfolge ausführen (S. 51).

Bei der Verschrottung des Gerätes sind die gelten Bestimmungen zur Entsorgung der im Handtuchheizkörper enthaltenen Flüssigkeit und zur Abfallwirtschaft zu beachten.



**Wichtiger Hinweis für die korrekte Entsorgung des Produkts in Übereinstimmung mit der EG-Richtlinie 2012/19/EC.**

Am Ende seiner Nutzzeit darf das Produkt NICHT zusammen mit dem Siedlungsabfall beseitigt werden.

Es kann zu den eigens von den städtischen Behörden eingerichteten Sammelstellen oder zu den Fachhändlern, die einen Rücknahmeservice anbieten, gebracht werden.



Dieses Gerät entspricht den folgenden europäischen Richtlinien:  
2014/30/EU über die elektromagnetische Verträglichkeit  
2014/35/EU Niederspannungsrichtlinie  
2011/65/EU zur Beschränkung der Verwendung bestimmter gefährlicher Stoffe  
2009/125/EG über die umweltgerechte Gestaltung



## ELEKTRISCHER ANSCHLUSS MIT STECKER BITTE VORSICHTIG LESEN

Bevor Sie den Stecker in die Steckdose stecken, überprüfen Sie bitte, ob die Netzspannung Ihrer Wohnung mit dem am Typenschild angegebenen Wert übereinstimmt, und ob die Steckdose und die Versorgungsleitung für die Strombelastung bemessen sind (auf dem Typenschild angegeben).

Stellen Sie sicher, dass die Zuleitung mit einer Vorrichtung versehen ist, die das Gerät, nach den geltenden Bestimmungen vom Stromnetz der Wohnung trennt.

Die Stromleitung mit einem hochempfindlichen Fehlerstromschutzschalter ausgestattet sein. Der Nennwert des Ansprechdifferenzstroms des obengenannten Schutzgerätes muss nicht höher als 30 mA sein.

Alle in den Bedienungsanleitungen geschriebene Anmerkungen bezüglich der "Pilotleitung" sind nicht zu berücksichtigen. Das Gerät ist mit dieser Betriebsart nicht ausgestattet.

DIESES PRODUKT IST MIT EINER AUTOMATISCHEN EINSTELLVORRICHTUNG  
AUSGESTATTET, DIE DEN KORREKTEN BETRIEB UND DAUER GARANTIERT.

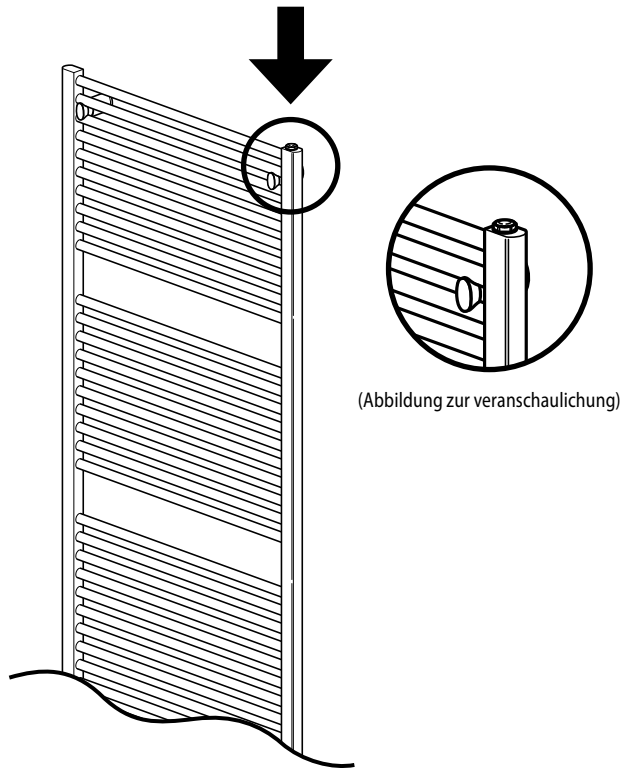

**ACHTUNG:** Es ist ausdrücklich untersagt den Deckel aufzubrechen, da dieser als Versiegelung des Ventils und als Garantie der Eichung dient.

**ACHTUNG:** Es ist untersagt die Nadel gegen den Dichtsitz zu drücken.

**ACHTUNG:** Verbrennungsgefahr.

**ACHTUNG:** Der Benutzer ist verantwortlich für Schäden am Ventil, die durch Schmutz, unsachgemäße Verwendung, unbefugte Handhabung verursacht wurde. Es wird keine Gewähr für Schäden übernommen, die aus einem oder mehreren der oben genannten Gründe entstanden sind.

## Requisitos de información que deben cumplir los aparatos de calefacción local eléctricos

Identificador(es) del modelo: (ver etiqueta de características en el producto)

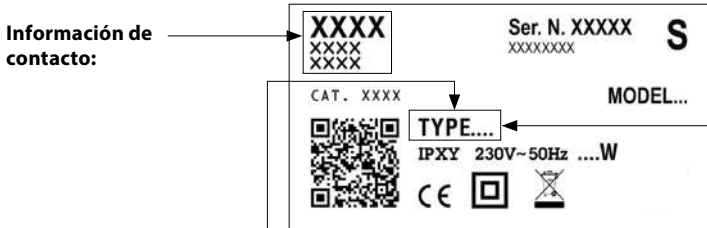

POTENCIA CALORÍFICA	TIPO	VALOR	UNIDAD
Potencia calorífica nominal ( $P_{nom}$ )	xx150T2V	1,5	kW
	xx170T2V	1,7	
	xx200T2V	2,0	
Potencia calorífica mínima (indicativa) ( $P_{min}$ )	xx150T2V	0,0	kW
	xx170T2V		
	xx200T2V		
Potencia calorífica máxima continuada ( $P_{max,c}$ )	xx150T2V	1,5	kW
	xx170T2V	1,7	
	xx200T2V	2,0	

CONSUMO AUXILIAR DE ELECTRICIDAD	TIPO	VALOR	UNIDAD
A potencia calorífica nominal ( $el_{max}$ )	xx150T2V	0,000	kW
	xx170T2V		
	xx200T2V		
A potencia calorífica mínima ( $el_{min}$ )	xx150T2V	0,000	kW
	xx170T2V		
	xx200T2V		
En modo de espera ( $el_{sp}$ )	xx150T2V	0,000	kW
	xx170T2V		
	xx200T2V		

### Tipo de control de potencia calorífica/de temperatura interior

- potencia calorífica de un solo nivel, sin control de temperatura interior [ NO ]
- dos o más niveles manuales, sin control de temperatura interior [ NO ]
- con control de temperatura interior mediante termostato mecánico [ NO ]
- con control electrónico de temperatura interior [ NO ]
- control electrónico de temperatura interior y temporizador diario [ NO ]
- control electrónico de temperatura interior y temporizador semanal [ SÍ ]

### Otras opciones de control

- control de temperatura interior con detección de presencia [ NO ]
- control de temperatura interior con detección de ventanas abiertas [ SÍ ]
- con opción de control a distancia [ NO ]
- con control de puesta en marcha adaptable [ NO ]
- con limitación de tiempo de funcionamiento [ NO ]
- con sensor de lámpara negra [ NO ]



## SÍMBOLOS USADOS EN EL MANUAL



ATENCIÓN!  
PELIGRO PARA LA SEGURIDAD DE LAS PERSONAS,  
DE LOS ANIMALES DOMÉSTICOS Y DE LOS BIENES.



ATENCIÓN!  
PELIGRO DE DESCARGAS ELÉCTRICAS.



ATENCIÓN!  
PELIGRO DE CAUSAR DESPERFECTOS AL  
PRODUCTO.



ATENCIÓN!  
TEMPERATURAS ELEVADAS. RIESGO DE  
QUEMADURAS.



CONSEJO PARA EL FUNCIONAMIENTO  
CORRECTO.



NO LO CUBRA!

### ATENCIÓN



**ADVERTENCIA** - Algunas partes de este producto pueden calentarse enormemente y provocar quemaduras. Se ha de prestar una atención especial cuando hay niños o personas vulnerables en las inmediaciones.



Los niños menores de 3 años han de mantenerse lejos del toallero eléctrico si no están vigilados. Los niños de 3 a 8 años solo habrían de poder encender/apagar el aparato cuando está instalado en su posición normal de funcionamiento y ellos están vigilados atentamente o han sido instruidos adecuadamente para utilizar el aparato en modo seguro y son conscientes de los riesgos derivados del uso. Los niños de 3 a 8 años no han de desconectar el aparato, regularlo o limpiarlo ni tampoco llevar a cabo las operaciones de mantenimiento. El aparato puede ser usado por niños a partir de 8 años y por personas con capacidades físicas, sensoriales o mentales reducidas, o sin experiencia y conocimientos necesarios, si están vigilados o han sido instruidos para utilizar el aparato en modo seguro y entienden los peligros inherentes. Los niños no deben jugar con el aparato. La limpieza y el mantenimiento no han de ser realizados por niños sin vigilancia.



**ATENCIÓN:**  
Este aparato se ha de destinar exclusivamente al secado de toallas lavadas con agua. No se ha de usar para otros fines.



No instale el aparato:  
- justo debajo o delante de un enchufe de corriente o una caja de derivación (Fig. 7)  
- en contacto con la pared o con el suelo  
- cerca de cortinas, de materiales inflamables, combustibles o de recipientes bajo presión.



**ATENCIÓN:**  
Respete las distancias indicadas en las figuras 4,5.  
Para impedir que los niños más pequeños puedan correr riesgos, se recomienda instalar este aparato para que la barra térmica inferior se encuentre al menos a 600 mm de distancia del suelo. (Fig. 5).



Instale y utilice el aparato solamente según las indicaciones contenidas en estas instrucciones.



Si el cable de alimentación está estropeado, hágalo sustituir por el fabricante, por su servicio de asistencia técnica o por personal cualificado para evitar cualquier riesgo. No utilice el aparato con el control electrónico estropeado.



Asegúrese de que la línea de alimentación esté equipada con un dispositivo que desconecte el aparato de la red doméstica (incluido el Hilo Piloto cuando se contemple) según la normativa vigente.



**ATENCIÓN:**  
No cubra nunca el dispositivo de mando. (Fig. 7)



**ATENCIÓN:**  
No obstruya las rejillas de salida y entrada del aire del termoventilador. Pues ello puede causar el recalentamiento del aparato.



El aparato se ha llenado con una cantidad precisa de fluido especial. Las reparaciones que demanden abrir el aparato han de ser realizadas por personal cualificado. Si se detecta una pérdida de fluido, póngase en contacto con su vendedor o con personal cualificado.

Se ha de respetar la normativa vigente relativa a la eliminación del fluido contenido en el toallero eléctrico y a la gestión de los residuos para efectuar el desguace del aparato.

# 1. CARACTERÍSTICAS DEL APARATO

Voltaje: 230 V~ 50 Hz

Clase de aislamiento: II 

Grado de protección: IP24

Tabla 1

Potencia total [W]	Potencia toallero + ventilador [W]	Modelo con lama simétrico			Modelo con tubo (Ø 25 mm)			Modelo con lama asimétrico			Modelo con lama simétrico (50x10 mm)			Modelo con tubo (Ø 22 mm)		
		Dimensiones [l x h mm]	A (l) mm	B (h) mm	Dimensiones [l x h mm]	A (l) mm	B (h) mm	Dimensiones [l x h mm]	A (l) mm	B (h) mm	Dimensiones [l x h mm]	A (l) mm	B (h) mm	Dimensiones [l x h mm]	A (l) mm	B (h) mm
1500	500+1000	550x850	410	693												
1500	500+1000	550x1090	410	881												
1500	500+1000	550x1190	410	974	550x890	410	608	600x1203	410	985	550x980	410	773	550x1056	410	798
1700	700+1000	550x1322	410	1113												
1700	700+1000	550x1420	410	1205	550x1220	410	974	600x1528	410	1310	550x1345	410	1098	550x1281	410	1023
2000	1000+1000	550x1730	410	1513	550x1710	410	1469	600x1852	410	1635	-	-	-	550x1220	410	983



Los datos técnicos del aparato aparecen en la etiqueta de características situada en el lado inferior derecho del toallero eléctrico (Fig. 1).

- |   |                         |   |                     |   |                      |
|---|-------------------------|---|---------------------|---|----------------------|
| A | Marca / Fabricante      | E | País de procedencia | I | Grado de protección  |
| B | Modelo, tipo, categoría | F | Marcado CE          | L | Marcas de calidad    |
| C | Voltaje y potencia      | G | Número de serie     | M | Modos de eliminación |
| D | Doble aislamiento       | H | Código producto     |   |                      |

## 2. INFORMACIÓN GENERAL



### Almacenaje y conservación

No almacene el aparato en lugares donde podría congelarse.

El hielo es nocivo para el aparato.



Saque el aparato del embalaje con cuidado y apóyelo sobre los angulares de poliestireno o sobre un soporte blando para no estropearlo.

El embalaje contiene:

- el aparato
- mando a distancia con la caja para montaje a pared y 2 pilas
- kit de fijación
- manual de instrucciones



Lea todas las instrucciones detenidamente antes de la instalación y del uso. Guárdelas para futuras consultas.



Instale y utilice el aparato solamente según las indicaciones contenidas en estas instrucciones.



Estas instrucciones no cubren todas las situaciones que pueden plantearse. Recorra siempre al sentido común y a la prudencia para la instalación, el funcionamiento y la conservación del aparato.



Se prohíbe alterar las características del aparato y quitar partes fijas, incluidos los tapones, y/o quitar o girar el dispositivo de mando (Fig. 2).

Asegúrese de la integridad del aparato. No utilice el aparato si está estropeado y póngase en contacto con el vendedor o con personal cualificado.



Los materiales usados para el embalaje son reciclables. Le aconsejamos, por lo tanto, ponerlos en los correspondientes contenedores para la recogida selectiva.

## 3. COLOCACIÓN E INSTALACIÓN



El aparato se ha construido para calefactar habitaciones de uso doméstico o similar y para secar toallas.

### ATENCIÓN:

Este aparato se ha de destinar exclusivamente al secado de toallas lavadas con agua. No se ha de usar para otros fines. El aparato ha de usarse instalado en la pared en modo fijo en cumplimiento de las instrucciones. Instale el aparato con el dispositivo de mando orientado hacia abajo en la parte derecha y con los botones de mando frontales como se puede ver en (Fig.3).



No instale el aparato con el ventilador orientado hacia arriba.



En el cuarto de baño (con bañera o ducha), instale el aparato fuera de la zona 1.

Instale el aparato para que el control electrónico y los demás dispositivos de mando no puedan ser tocados por una persona desde la bañera o la ducha. Se

prohíbe la utilización de una clavija para conectar el toallero eléctrico.



**Para los aparatos con clavija en dotación seguir las advertencias de la página 79.**



#### ATENCIÓN:

Respete las distancias indicadas en las figuras 4, 5. Para impedir que los niños más pequeños puedan correr riesgos, se recomienda instalar este aparato para que la barra térmica inferior se encuentre al menos a 600 mm de distancia del suelo. (Fig. 5).



#### IMPORTANTE:

El aparato se ha de fijar en la pared y regular para que el termoventilador quede pegado a la pared siguiendo las indicaciones de la figura 6. No regule el toallero para que se pueda introducir una toalla entre la pared y el filtro. Pues ello podría obstruir la entrada del aire con el consiguiente recalentamiento del termoventilador y el encendido no deseado del indicador luminoso "FILTRE".



No instale el aparato:

- justo debajo o delante de un enchufe de corriente o una caja de derivación (Fig. 7)
- en contacto con la pared o con el suelo
- cerca de cortinas, de materiales inflamables, combustibles o de recipientes bajo presión.



Controle la ausencia de tubos o de cables eléctricos dentro de la pared ya que podrían sufrir desperfectos durante la fijación.



El aparato incorpora un sensor que detecta una Ventana Abierta situada cerca del toallero eléctrico.

Para asegurar el funcionamiento correcto de la función "Ventana Abierta", es aconsejable verificar y respetar las prescripciones contenidas en el Cap. 4.3.3 antes de fijar el aparato en la pared.

### 3.1 FIJACIÓN MURAL



Asegúrese de que los tornillos y los tacos del kit de fijación sean aptos para el tipo de pared donde se instalará el aparato. En caso de dudas, póngase en contacto con personal cualificado o con el vendedor.



Durante la instalación asegúrese de que el cable de alimentación no esté enchufado a la corriente.

El kit de fijación incluye:

- A - 2 soportes superiores l=85 mm
- A - 2 soportes inferiores l=53 mm

- B - 2 repisas superiores l=85 mm
- C - 2 distanciadores internos
- D - 2 distanciadores externos
- E - 2 cubre tornillos
- F1 - tornillos de 60 mm
- F2 - tornillos de 12 mm
- F3 - tornillos de 35 mm
- G - 4 tacos

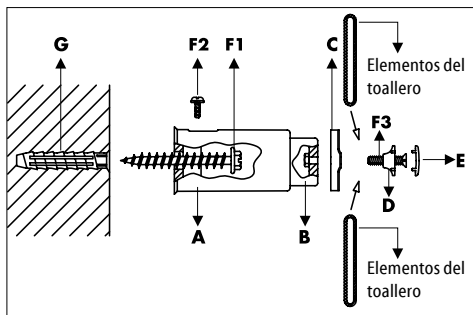

#### PLANTILLA DE INSTALACIÓN

Si la plantilla de instalación no está presente en la parte trasera del embalaje utilice las medidas de la tabla 1 según el tipo de toallero eléctrico y respetando las distancias mínimas indicadas en las figuras 3, 4 y 5.

Si la plantilla de instalación (Fig. 8) se encuentra en la parte trasera de la caja del embalaje, ésta respeta las medidas A y B indicadas en la tabla 1.

Abra completamente la caja, apóyela en la pared y en el suelo.

La distancia mínima aconsejada entre los agujeros inferiores y el suelo es 645 mm. Con un lápiz adecuado marque los 4 agujeros en la pared, haga los agujeros y coloque dentro los tacos (G). Utilice los tornillos de 60 mm (F1) para fijar en la pared los 2 soportes superiores de 85 mm de largo (A), con el agujero orientado hacia arriba y los 2 soportes inferiores de 53 mm (A) de largo con el agujero orientado hacia abajo. Fije la parte superior del toallero colocándolo entre el distanciador interno (C) y el externo (D). Tenga cuidado de que la parte más profunda del distanciador interno (C) esté orientada hacia el interior del radiador y que el símbolo "sx" (izd.) del distanciador externo (D) esté orientado hacia el exterior. A continuación, atornille todo en la repisa sin apretar completamente. Coloque la repisa (B) en los soportes (A) y utilice los tornillos de 12 mm (F2) para fijarla. Apriete a tope el tornillo de 35 mm (F3) que fija el toallero en la parte superior y tápelo con el cubre tornillo (E) de la dotación. Ahora el aparato está fijado en la pared. Compruebe que la distancia mínima de 11 cm respecto de la pared (Fig. 5) se respete en toda la altura del aparato.

## 3.2 CONEXIÓN ELÉCTRICA



### ATENCIÓN

La instalación ha de ser efectuada por un técnico especializado y en cumplimiento de las normas vigentes en el país respectivo.

Cuando instale el aparato, asegúrese de que no esté enchufado a la corriente y que el interruptor general de la instalación esté abierto en la posición "0".



La alimentación del aparato es 230 V~ 50 Hz. Asegúrese de que la línea eléctrica sea adecuada para los datos contenidos en la tabla 1.



Asegúrese de que la línea de alimentación esté equipada con un dispositivo que desconecte el aparato de la red doméstica (incluido el Hilo Piloto cuando se contemple) según la normativa vigente.

Cuando el aparato se instale en cuartos de baño, la línea eléctrica ha de tener un dispositivo de protección diferencial de alta sensibilidad con corriente nominal residual de intervención de 30 mA.

La línea de alimentación y la centralita del hilo piloto han de estar protegidas con el mismo dispositivo de protección diferencial.

Realice la conexión eléctrica dentro de una caja de derivación.

En habitaciones húmedas (cocina, baño), la conexión del aparato al circuito ha de estar al menos a 25 cm del suelo.

Respete rigurosamente el esquema de conexión eléctrica indicado en la Fig. 10.

Fig. 10

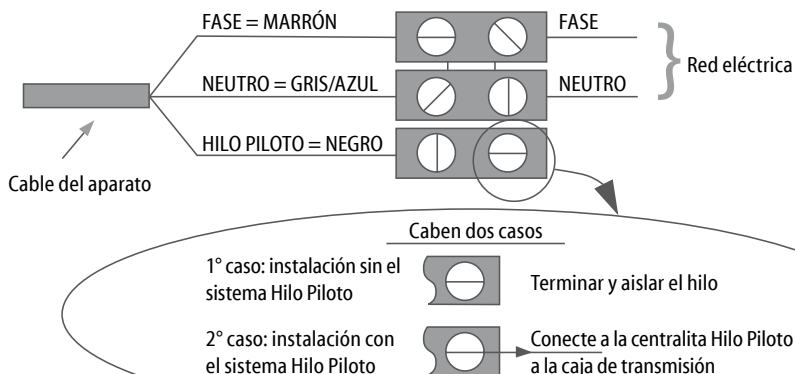

**Si el hilo piloto no está conectado a la centralita de programación, ha de permanecer desconectado y aislado. No conecte nunca el hilo piloto con tierra.**



Asegúrese de que el cable de alimentación no pueda tocar nunca la superficie del aparato (Fig. 9).

## 4. AJUSTE Y FUNCIONAMIENTO



El aparato se ha construido para calefactar habitaciones de uso doméstico o similar y para secar toallas. Algunas partes de este producto pueden calentarse enormemente y provocar quemaduras. Se ha de prestar una atención especial cuando hay niños o personas vulnerables en las inmediaciones.



Mantenga materiales combustibles, inflamables y recipientes bajo presión (por ej.: sprays, extintores) a una distancia mínima de 50 cm del aparato. No vaporice ninguna sustancia sobre la superficie del aparato.



No toque el aparato con las manos o con los pies mojados o húmedos.

No moje el control electrónico con agua u otros líquidos. En caso de mojarse, desconecte la alimentación de corriente y dejar secar el aparato completamente.



La instalación del aparato en altitudes elevadas provoca un aumento de la temperatura del aire calentado.



Active el modo "Anti-hielo" si piensa que la temperatura puede descender bajo el punto de congelación.



Para apagar definitivamente el aparato, posicionar el interruptor principal en la posición "O".

Esta operación se recomienda para largos periodos de inutilización.

ES

## USO DEL APARATO CON EL PANEL DE MANDO:

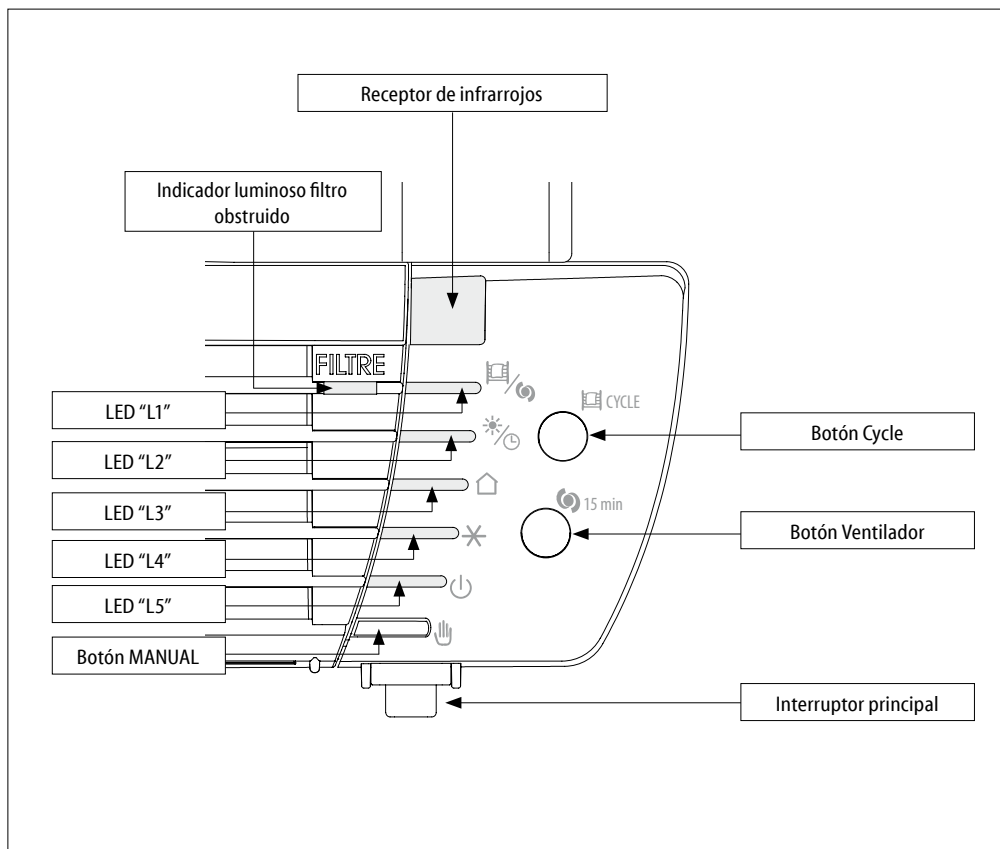

## INDICADORES LUMINOSOS DEL PANEL DE MANDOS:

"L1"	Cycle, Ventilador		Verde
"L2"	Confort, Noche/Eco, Chrono		Verde
"L3"	Hilo Piloto		Verde
"L4"	Anti-hielo, Ventana Abierta		Verde
"L5"	Standby		Rojo

### 4.1 ENCENDIDO/STANDBY



Sitúe el interruptor principal, situado bajo el panel de mandos, en la posición "I" para encender el aparato.

El toallero eléctrico se enciende en el modo de funcionamiento precedente al apagado y emite una señal acústica.

Sitúe el interruptor en la posición "0" para el apagado completo.

Para activar el modo "Standby", presione el botón "MANUAL" hasta que el LED "L5" se ponga de color rojo.

El aparato se puede accionar con el mando a distancia de infrarrojos con pantalla LCD o manualmente desde el panel de mandos.

### 4.2 MODOS DE FUNCIONAMIENTO (PANEL DE MANDO)

El aparato dispone de 3 modos de funcionamiento, que permiten calefactar el ambiente de la forma más apropiada según las propias exigencias.

#### BOTÓN MANUAL

El botón MANUAL permite seleccionar los principales modos de funcionamiento del aparato sin usar el mando a distancia y anular la acción de la «Ventana abierta» (consulte el cap. 4.3.3).

Al presionar el botón "MANUAL" se seleccionan los siguientes modos en secuencia: "Confort", "Hilo piloto", "Anti-hielo", "Standby". Los INDICADORES LUMINOSOS se encienden consecuentemente.

	Hilo Piloto		Confort
	Anti-hielo		

### 4.2.1 CONFORT

El modo "Confort" se ha diseñado para el uso normal del aparato para calefactar el ambiente.



Presione el botón "MANUAL" hasta que el INDICADOR LUMINOSO "L2" se ponga de color verde para activar el modo "Confort".

El fabricante ha programado una temperatura de 19 °C. Para modificar este valor, utilice las teclas "+", "-" del mando a distancia.

### 4.2.2 HILO PILOTO

Presione el botón "MANUAL" hasta que el INDICADOR LUMINOSO "L3" se ponga de color verde para activar el modo "Hilo piloto". La vivienda ha de disponer de un sistema de gestión compatible con este tipo de tecnología. En este caso, para verificar la transmisión correcta de las órdenes de programación, puede utilizar el esquema siguiente según el modo programado:

Modo	Confort	Noche/Eco (Confort -3,5 °C)	Anti-hielo	Standby	Confort -1 °C	Confort -2 °C
Señal transmitida						
Tensión entre Hilo Piloto y neutro	0 volt	230 volt	115 volt Negativo	115 volt Positivo	230 volt Durante un intervalo de 3 s	230 volt Durante un intervalo de 7 s

Cuando no hay "Hilo Piloto" central, se selecciona automáticamente el modo "Confort".

### 4.2.3 ANTI-HIELO

En el modo "Anti-hielo" la temperatura se fijó en 7 °C. El aparato se enciende automáticamente con una temperatura ambiente inferior a 7 °C y con un mínimo consumo de energía impide que se alcancen temperaturas de congelación.

Se aconseja elegir este modo cuando la habitación permanece vacía 1 día o más días.



Presione el botón "MANUAL" hasta que el INDICADOR LUMINOSO "L4" se ponga de color verde para activar el modo "Anti-hielo".

### 4.3 FUNCIONES

El aparato presenta funciones especiales que le permiten personalizar y optimizar el uso del aparato.

### 4.3.1 CYCLE

Active la función "Cycle" para calefactar la habitación o secar las toallas y la ropa más rápidamente.

 **CYCLE** Presione el botón "Cycle" para activar la función "Cycle", el indicador luminoso "L1" se pone de color verde.

El aparato calefacta durante 60 minutos con la máxima potencia ignorando la programación anterior de temperatura.

 **CYCLE** Presione de nuevo el botón "Cycle" para desactivar la función.

Después de 60 minutos de activación, la función "Cycle" se desactiva automáticamente y el aparato regresa al modo de funcionamiento anteriormente seleccionado.



La función "Cycle" se activa también con el aparato en el modo "Standby".



La función "Seguridad niños" limita la potencia del aparato también en la función "Cycle".



Si el aparato ha detectado la apertura de una ventana, la función "Cycle" no se activa hasta que se detecta el cierre de la ventana o la anulación de la función "Ventana Abierta" (consulte el cap. 4.3.3) mientras que la cuenta atrás sigue cuando transcurren 60 minutos.

### 4.3.2 VENTILADOR

Active la función "Ventilador" para calefactar antes una habitación.

 **15 min** Presione el botón "Ventilador" para activar la función "Ventilador", el INDICADOR LUMINOSO "L1" se pone de color verde.

El termoventilador calienta durante 15 minutos independientemente de la temperatura programada antes.

 **15 min** Presione de nuevo el botón "Ventilador" para desactivar la función.



La función "Ventilador" se activa también con el aparato en el modo "Standby".

En este caso, si el aparato detecta la apertura de una ventana con el "ventilador" activo, el aparato abandona la función y se sitúa en el modo "Standby".



Cuando se detecta una "Ventana abierta", se interrumpe definitivamente la función "Ventilador".



Si el aparato ha detectado la apertura de una ventana, la función "Ventilador" no se activa hasta que se detecta el cierre de la ventana o la anulación de la función "Ventana Abierta" (ver el cap. 4.3.3) mientras que la cuenta atrás al final sigue.

### 4.3.3 VENTANA ABIERTA

La función "Ventana Abierta" permite al aparato detectar de forma autónoma una Ventana Abierta en las inmediaciones del toallero eléctrico (por ejemplo, durante la limpieza de la casa) y situarse en el modo "Anti-Hielo" para impedir calefactar inútilmente y no derrochar energía. Igualmente el aparato detecta el cierre de la ventana y restablece el modo de funcionamiento programado anteriormente.

Al encender el aparato, la función está activada a la espera de detectar la apertura de una ventana.

Cuando se detecta la apertura de una ventana, el LED "L4" del aparato parpadea mientras que los otros LEDs siguen indicando el modo o la función seleccionada.

Entonces al presionar la tecla "Manual" puede anular la acción de la "Ventana Abierta" hasta detectar la siguiente apertura. El LED "L4" deja de parpadear.

Se aconseja instalar el aparato cerca de una ventana (Fig. 11) para asegurar el funcionamiento óptimo de la función.

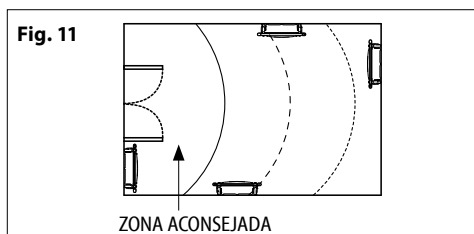

La respuesta del aparato ante una apertura o un cierre de una ventana depende de múltiples factores, entre los que se incluyen la temperatura programada del aparato, la temperatura externa, el nivel de ventilación de la habitación donde se ha instalado el toallero eléctrico, la posición del toallero eléctrico en la habitación y la presencia de otras fuentes de calor.



Si el aparato ha detectado la apertura de una ventana, todos los modos y las funciones "Cycle", "Ventilador" y "Marcha forzada (2h)" pueden seleccionarse pero no se activan hasta que se detecta el cierre de la ventana. Las funciones "Seguridad niños" y "Bloqueo teclado" permanecen activas y se pueden activar o desactivar también cuando el aparato ha detectado la apertura de una ventana.

## FUNCIONAMIENTO MEDIANTE EL MANDO A DISTANCIA

### 4.4 MANDO A DISTANCIA DE INFRARROJOS

El mando a distancia comunica con el aparato mediante una transmisión de rayos infrarrojos. Oriente el mando a distancia hacia el receptor del aparato (fig. 12) para obtener una buena comunicación.

La distancia máxima entre el mando a distancia y el receptor es 5 metros.

El aparato responde a las órdenes recibidas del mando a distancia con una señal acústica en 2 segundos aproximadamente.

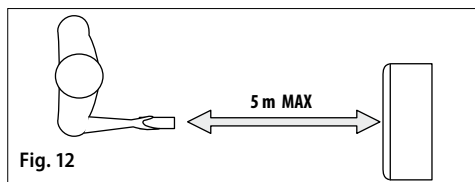

**Puede situar el mando a distancia en el soporte correspondiente mural incluido en el embalaje.**

Tenga cuidado de que no se le caiga el mando a distancia y no lo exponga a la luz directa del sol. Evite salpicaduras de agua o de otros líquidos.

No apoye el mando a distancia en la parte superior del aparato ni lo acerque a fuentes intensas de calor.

#### Colocar o cambiar las pilas:

- Quite la tapa situada en la parte trasera del mando a

distancia.

- Introducir dos pilas alcalinas "AAA" LR03 de 1,5 V. Al insertar las pilas, respetar siempre las indicaciones de polaridades (+ y -), que aparecen en la pila y en el aparato.
- Coloque nuevamente la tapa.



No usar pilas gastadas con pilas nuevas o de otro tipo o marca.

Las pilas gastadas se han de extraer inmediatamente de los aparatos y eliminar correctamente. En caso de sustitución de las pilas y de eliminación del mando a distancia, deberá quitar y eliminar las pilas según las leyes en vigor pues son perjudiciales para el medio ambiente. No tirar las pilas al fuego. Conservar las pilas fuera del alcance de los niños. La sustitución de las pilas por parte de niños ha de efectuarse bajo la supervisión de un adulto. Si el aparato no se usa durante un periodo prolongado, extraer las pilas.

¡En caso de pérdidas en las pilas, manipularlas con las precauciones pertinentes!

Evitar el contacto con la piel, los ojos y las mucosas. En caso de contacto con el líquido de la pila, limpiar inmediata y abundantemente con agua las partes afectadas y consultar inmediatamente a un médico.

#### Características:

Dimensiones	100x42x20,5 mm
Alimentación	2 pilas alcalinas "AAA" LR03 1,5 V

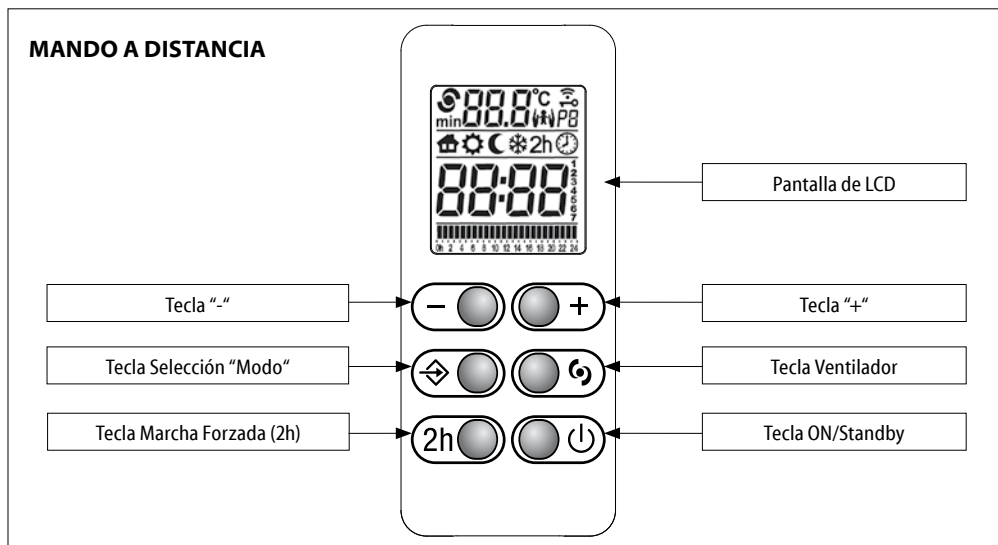



## PANTALLA

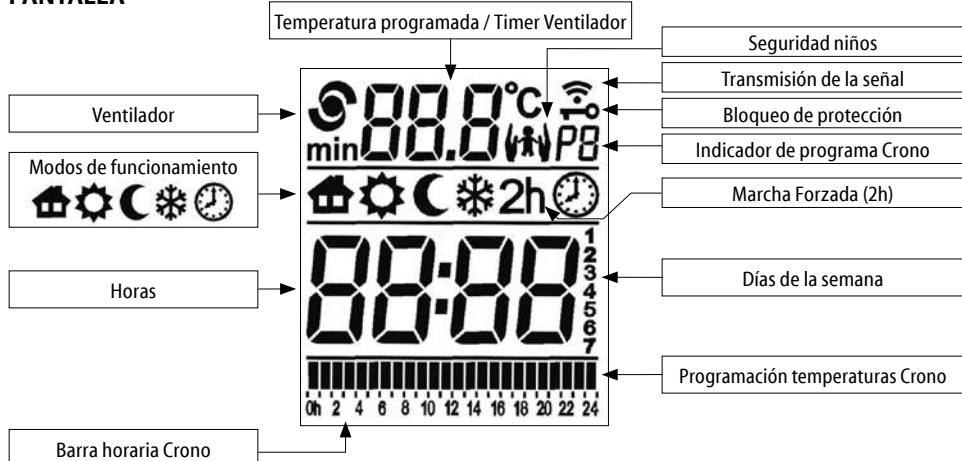

El icono indica la transmisión de la información entre el control remoto y el aparato.

## PRIMER ENCENDIDO

Después de haber colocado las pilas, ajuste el día de la semana y la hora.

1  
2  
3  
4  
5  
6  
7

Presione las teclas "+" o "-" para programar el día correcto de la semana (1=LUN, 2=MAR,... 7=DOM). Presione la tecla "Modo" para confirmar.

20:30

En este punto, las horas parpadean: fijar mediante "+" o "-" y confirmar con la tecla "Modo".

20:30

Ahora también los minutos parpadean: repetir el procedimiento.

### NOTA:

Si se enciende el aparato con el mando a distancia después de un apagón, la fecha, la hora y la programación ajustadas en el mando a distancia se restablecen.

El aparato responde a las órdenes recibidas del mando a distancia con un parpadeo del LED «L5».

## MODE ON/STANDBY

En el modo "Standby" la pantalla muestra la hora y el día de la semana.

Todos los modos (incluso el "Hilo Piloto") están desactivados pero el aparato permanece conectado a la espera de recibir un mando.



Presione el botón ON/Standby, con el mando orientado hacia el panel de mandos, para encender el aparato y el mando a distancia en el modo de funcionamiento precedente al apagado.

Tras haber sustituido las pilas, el mando a distancia se enciende en el modo "Comfort".

El aparato avisa con una señal acústica doble el acceso al modo "Standby" y con una señal acústica prolongada la salida de dicho modo.

**IMPORTANTE:** Tras haber accionado la tecla "Standby" del Panel de mando, el aparato ignora todas las órdenes enviadas por el mando a distancia que no sean de "Standby" y emite una señal acústica de error.

En comparación con el Panel de mando, el mando a distancia permite usar y disfrutar solamente de determinados modos de funcionamiento y funciones.

## MODOS DE FUNCIONAMIENTO (MANDO A DISTANCIA)

El aparato dispone de 5 modos de funcionamiento que permiten calefactar el ambiente para responder de la forma más apropiada a las exigencias personales.

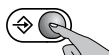

Presione la tecla "Modo" para elegir un modo de funcionamiento. Un icono en la pantalla indica el modo de funcionamiento:

	Hilo Piloto		Confort
	Noche/Eco		Anti-hielo
	Chrono		



### HILO PILOTO

La temperatura depende por el mando Hilo Piloto. Todos los mandos "Hilo Piloto" están activados.



### CONFORT

La temperatura de "Confort" corresponde a la temperatura elegida por el usuario. Todos los mandos "Hilo Piloto" están desactivados.



### NOCHE/ECO

El modo "Noche/Eco" mantiene una temperatura confortable con un consumo reducido de energía. Todos los mandos "Hilo Piloto" están desactivados.



### ANTI-HIELO

Temperatura de seguridad mínima: fijada a 7 °C. El aparato se enciende automáticamente cuando la temperatura de ambiente desciende por debajo de los 7 °C. Todos los mandos "Hilo Piloto" están desactivados.



### CHRONO

Este modo le permite seleccionar uno de los tres programas de cronotermostatación preconfigurados o el programa personalizable. El último programa permite una programación diaria y semanal con dos niveles de temperatura ("Confort" y "Noche/Eco"). Todos los mandos "Hilo Piloto" están desactivados.

## HILO PILOTO

Para activar el modo Hilo Piloto:

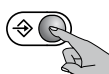

Presione la tecla "Modo" hasta que vea el icono en la pantalla.

El indicador luminoso "L3" de color verde se enciende en el panel de mandos.

El usuario puede regular con el mando a distancia solamente la temperatura de Confort.

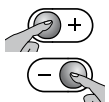

Seleccione una temperatura mediante las teclas "+" o "-".

La vivienda ha de disponer de un sistema de gestión compatible con este tipo de tecnología.

En este caso, para verificar la transmisión correcta de las órdenes de programación, puede utilizar el esquema siguiente según el modo configurado:

Modo	Confort	Noche/Eco (Confort -3,5°C)	Anti-hielo	Standby	Confort -1 °C	Confort -2 °C
Señal transmitida						
Tensión entre Hilo Piloto y neutro	0 volt	230 volt	115 volt Negativo	115 volt Positivo	230 volt Durante un intervalo de 3 s	230 volt Durante un intervalo de 7 s

La temperatura visualizada corresponde siempre a la de Confort independientemente del modo "Hilo piloto" en uso.

Si el Hilo piloto no está conectado, el modo de funcionamiento "Confort" se selecciona automáticamente.

## CONFORT

La temperatura de "Confort" corresponde a la temperatura elegida por el usuario.



Presione la tecla "Modo" hasta que vea el icono en la pantalla.

El indicador luminoso "L2" de color verde se enciende en el panel de mandos.

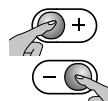

Seleccione una temperatura mediante las teclas "+" o "-". El alcance de la temperatura de funcionamiento varía entre de 7 a 32 °C.

## NOCHE/ECO

En el modo "Noche/Eco" la temperatura programada ha de ser igual o inferior a la temperatura de "Confort". Si se programa una temperatura de "Confort" inferior a la "Noche/Eco", esta última temperatura será variada por consiguiente.

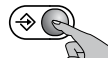

Presione la tecla "Modo" hasta que vea el icono en la pantalla.

El indicador luminoso "L2" de color verde se enciende en el panel de mandos.

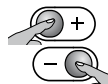

Seleccione una temperatura mediante las teclas "+" o "-".

Se aconseja elegir este modo para las horas nocturnas y cuando la habitación permanece vacía durante 2 horas o más tiempo.

## ANTI-HIELO ❄️

En el modo "Anti-hielo" la temperatura se fijó en 7 °C. El aparato se enciende automáticamente con una temperatura ambiente inferior a 7 °C y con un mínimo consumo de energía impide que se alcancen temperaturas de congelación.



Presione la tecla "Modo" hasta que vea el icono ❄️ en la pantalla.

El indicador luminoso "L4" de color verde se enciende en el panel de mandos.

Se aconseja elegir este modo cuando la habitación permanece vacía 1 día o más días.

## CHRONO 🕒

El modo "Crono" le permite seleccionar uno de los tres programas de cronotermostatación preconfigurados o el programa personalizable. El último programa permite programar varias temperaturas ("Confort" y "Noche/Eco") en las 24 horas para cada día de la semana.

### ELECCIÓN DEL PROGRAMA

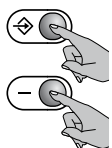

Presione el botón "Funciones" hasta que vea el icono 🕒 en la pantalla. El indicador luminoso "L2" de color verde se enciende en el panel de mandos. A continuación, presione al mismo tiempo las teclas "Modo" y "-" 3 segundos por lo menos.

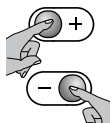

La sigla que indica el programa (P1, P2, P3 y P4) parpadea: presione las teclas "+" o "-" para configurar el programa elegido. Presione la tecla "Modo" para confirmar.

PROGRAMA P1	HORAS	MODO
DE LUNES A VIERNES	0 - 6	Noche/Eco
	6 - 9	Confort
	9 - 16	Noche/Eco
	16 - 23	Confort
	23 - 0	Noche/Eco
SÁBADO Y DOMINGO	0 - 7	Noche/Eco
	7 - 23	Confort
	23 - 0	Noche/Eco

PROGRAMA P2	HORAS	MODO
DE LUNES A DOMINGO	0 - 7	Noche/Eco
	7 - 23	Confort
	23 - 0	Noche/Eco

PROGRAMA P3	HORAS	MODO
DE LUNES A VIERNES	0 - 6	Noche/Eco
	6 - 9	Confort
	9 - 13	Noche/Eco
	13 - 23	Confort
	23 - 0	Noche/Eco
SÁBADO Y DOMINGO	0 - 7	Noche/Eco
	7 - 23	Confort
	23 - 0	Noche/Eco

### PROGRAMA P4 - PERSONALIZADO

El programa P4 permite al usuario programar varias temperaturas ("Confort" y "Noche/Eco") en las 24 horas para cada día de la semana.

### CONFIGURAR EL DÍA Y LA HORA ACTUAL

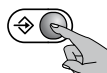

Antes de configurar el programa personalizado, verifique el ajuste correcto de la hora y del día de la semana. De no ser así, presione la tecla "Modo" hasta que vea el icono 🕒 en la pantalla.

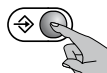

A continuación, presione de nuevo la tecla "Modo" sin soltarla hasta que vea el número del día parpadear.

1  
2  
3  
4  
5  
6  
7

Presione las teclas "+" o "-" para programar el día correcto de la semana (1=LUN, 2=MAR, ... 7=DOM). Presione la tecla "Modo" para confirmar.

20:30

En este punto, las horas parpadean: fijar mediante "+" o "-" y confirmar con la tecla "Modo".

20:30

Ahora también los minutos parpadean: repetir el procedimiento.

### CONFIGURAR EL PROGRAMA

En este punto, para cada día es posible fijar una secuencia de hora en hora. Partiendo del primer día, seleccionar la secuencia deseada usando las teclas "+" o "-" para definir "Confort" (tecla "+"/barra llena) o "Noche/Eco" (tecla "-"/barra vacía) para cada hora.

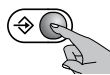
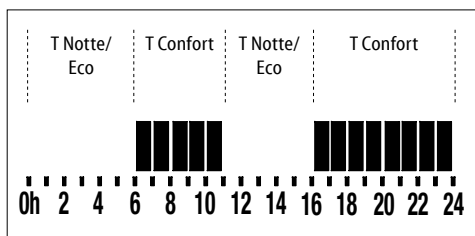

Presione la tecla “Modo” para confirmar y repetir el mismo procedimiento para todos los días de la semana.

El programa semanal ahora está definido, el aparato emite una señal acústica de confirmación.

## FUNCIONES

El aparato presenta funciones especiales que le permiten personalizar y optimizar el uso del aparato.

### VENTANA ABIERTA

La función “Ventana Abierta” no puede activarse o desactivarse con el mando a distancia (véase el Cap. 4.3.3).

### SEGURIDAD NIÑOS

Al activar la función “Seguridad Niños” la temperatura superficial del aparato se reduce respecto del funcionamiento normal del modo activo (“Confort”, “Noche/Eco”,...) para disminuir el riesgo de quemaduras en caso de un contacto breve y accidental.



Presione al mismo tiempo las teclas “+” y “-” sin soltarlas hasta ver el icono  en la pantalla para activar la función.



Repita la misma operación para desactivar la función.

La “Seguridad Niños” se activa en todos los modos de funcionamiento y también con las funciones “Cycle” y “Marcha Forzada (2h)”. La función no se activa con el aparato en “Standby”.

### NOTAS IMPORTANTES:

Con esta función la energía térmica producida por el aparato es menor y, por consiguiente, se necesita más tiempo para caldear los ambientes.

Los niños se han de vigilar incluso con esta función activada para asegurarse de que no se expongan a condiciones de peligro.

Se ha de evitar siempre todo contacto prolongado entre las partes del cuerpo y el aparato.



Con el aparato en marcha o aún caliente debido a un uso reciente y la “Seguridad Niños” activada, se necesitan por lo menos dos horas para que la temperatura descienda al valor reducido y, por consiguiente, la función resulte efectiva.

## VENTILADOR

Active la función “Ventilador” para calefactar antes una habitación.



Al presionar la tecla , el termoventilador se enciende.

El indicador luminoso “L1” se enciende en el panel de mandos. Tras haber presionado la tecla , en la pantalla aparece el icono  y durante 5” la indicación 15 min parpadea.

Durante este periodo con las teclas “+” o “-” puede modificar el periodo de funcionamiento del ventilador según los siguientes tiempos: 15 min. – 30 min. – 45 min. – 1 hora. Presione de nuevo la tecla  para apagar el ventilador. Cuando se alcanza el tiempo configurado en el mando a distancia, la función “Ventilador” se desactiva siempre automáticamente.



Cuando se detecta una “Ventana abierta”, se interrumpe definitivamente la función “Ventilador”.



Si el aparato ha detectado la apertura de una ventana, la función “Ventilador” no se activa hasta que se detecta el cierre de la ventana o la anulación de la función “Ventana Abierta” (consulte el cap. 4.3.3) mientras que la cuenta atrás al final sigue.

## MARCHA FORZADA (2h)

Active el modo “Marcha Forzada (2h)” para calentar la habitación más rápidamente.

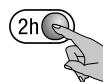

Para activar la función “Marcha Forzada (2h)” pulsar el botón “2h”.

La función no se activa con el aparato en “Standby”.

El indicador luminoso “L1” de color verde se enciende en el panel de mandos.

La temperatura programada desaparece de la pantalla del mando a distancia.

El aparato calienta durante dos horas con la máxima potencia sin considerar el ajuste anterior de temperatura.

Cuando quiera desactivar la función “Marcha Forzada (2h)”, presione de nuevo la tecla “2h”, la tecla “Modo” o la tecla “Standby”.

Después de dos horas de activación, la función “Marcha

Forzada (2h)" se desactiva automáticamente siempre y el aparato regresa al modo de funcionamiento anteriormente configurado.



La función "Seguridad Niños" limita la potencia del aparato también con la función "Marcha Forzada (2h)".



Si el aparato ha detectado la apertura de una ventana, la función "Marcha Forzada (2h)" no se activa hasta que se detecta el cierre de la ventana o la anulación de la función "Ventana Abierta" (ver el cap. 4.3.3), mientras que la cuenta atrás al final de las dos horas sigue.

## BLOQUEO DE PROTECCIÓN

Es posible bloquear el teclado del mando a distancia para evitar modificaciones accidentales.

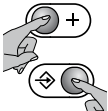

Presione al mismo tiempo las teclas "Modo" y "+" sin soltarlas hasta ver el icono  en la pantalla para activar la función.

Presione al igual que antes las dos teclas al mismo tiempo para desbloquear el teclado.

El icono "Bloqueo de Teclado" desaparece de la pantalla.

**IMPORTANTE:** La función "Bloqueo de Teclado" no inhibe la tecla "Standby" que, por consiguiente, permanece siempre activada incluso con la función "Bloqueo de Teclado" activada. La función afecta solamente el teclado del mando a distancia.



### ATENCIÓN:

En caso de pilas gastadas, el mando a distancia visualiza "batt" en la pantalla.

**IMPORTANTE:** En caso de apagón todos los ajustes corrientes se mantienen aunque se pierden los ajustes de la fecha y la hora.

Si el apagón se produce en el modo "Crono", cuando vuelve la corriente el aparato se reactiva en el modo "Confort" con el ajuste de temperatura a 17 °C y el LED "L2" parpadea.

**IMPORTANTE:** Si el apagón se produce con la función "Cycle", "Marcha forzada (2h)" y/o "Ventilador" activas, cuando vuelve la corriente el aparato sale de la función y se sitúa en el modo de funcionamiento seleccionado precedentemente.

## 5. MANTENIMIENTO Y LIMPIEZA DEL FILTRO

Apague el aparato con el interruptor, situado bajo el panel de mandos en la parte inferior derecha, presionándolo en la posición "0" antes de efectuar operaciones de limpieza o

mantenimiento. Desconecte el aparato de la corriente. Limpie el aparato solamente con un paño húmedo y séquelo con un paño seco. El ventilador tiene un filtro antipolvo para retener las impurezas del aire aspiradas en el ambiente. Saque el filtro lateralmente para la limpieza. Si le cuesta sacar el filtro, tire de éste con más fuerza para sacarlo del todo. Use un aspirador para eliminar el polvo depositado en el filtro. Si está muy sucio, métalo en agua templada y aclárelo varias veces. La temperatura del agua debe mantenerse por debajo de los 40 °C.

Tras haber lavado el filtro, deje que se seque correctamente. A continuación, vuelva a colocarlo en el ventilador.



**Le recomendamos limpiar el filtro al menos una vez al mes.**



**ATENCIÓN: no obstruya las rejillas de salida y entrada del aire del ventilador. Pues ello puede causar recalentamientos del aparato.**

Si el filtro está muy sucio o con obstrucciones casi totales de las rejillas de entrada o salida del aire, se puede activar un sensor de seguridad que bloquea completamente el ventilador y el indicador luminoso "FILTRE" se enciende.

Para restablecer el funcionamiento, limpie meticulosamente el filtro o elimine las obstrucciones en las rejillas de entrada o salida del aire.

Apague el aparato con el interruptor, situado bajo el panel de mandos en la parte inferior derecha, presionándolo en la posición "0". Espere al menos 5 minutos para que el sensor de seguridad se enfríe. A continuación encienda el aparato según los modos indicados en "Ajuste y funcionamiento".

## 6. LIMPIEZA



Antes de realizar operaciones de limpieza, asegúrese de que el aparato esté apagado, frío y desconectado de la corriente eléctrica.



Para la limpieza es suficiente usar un paño húmedo y suave con un detergente neutro. No use detergentes abrasivos, corrosivos o disolventes.



Para mantener la eficiencia, elimine el polvo de la superficie del aparato por lo menos dos veces anualmente con un aspirador.

## 7. MANTENIMIENTO



Si se plantean problemas técnicos, póngase en contacto con personal cualificado (reconocido y autorizado por el vendedor o por el fabricante) o con su vendedor.



Todas las intervenciones en el aparato han de ser llevadas a cabo por personal cualificado que, antes de cualquier operación de mantenimiento, ha de asegurarse de que el aparato esté apagado, frío y desconectado de la corriente eléctrica.



El aparato se ha llenado con una cantidad precisa de fluido especial. Las reparaciones que demanden abrir el aparato han de ser realizadas por personal cualificado. Si se detecta una pérdida de fluido, póngase en contacto con su vendedor o con personal cualificado.

## 8. PROBLEMAS Y SOLUCIONES

El aparato no calienta.	<ul style="list-style-type: none"> <li>• Controle la presencia de alimentación eléctrica y que el aparato esté conectado correctamente.</li> <li>• Compruebe la posición del interruptor general.</li> <li>• Compruebe la posición del interruptor principal.</li> <li>• Aumente la temperatura programada en el regulador del aparato.</li> <li>• Compruebe que la función "Ventana Abierta" no se haya activado.</li> <li>• Desconecte el aparato de la corriente unos minutos para restablecer el sistema electrónico.</li> <li>• Si sigue sin calentar, póngase en contacto con el vendedor o con personal cualificado.</li> </ul>
El aparato calienta en continuación.	<ul style="list-style-type: none"> <li>• Disminuya la temperatura programada en el regulador del aparato.</li> <li>• Controle que no haya ropa que tape el dispositivo de mando o la sonda de temperatura.</li> <li>• Controle que no se haya activado accidentalmente la función "Marcha Forzada (2h)".</li> <li>• Si sigue calentando, póngase en contacto con el vendedor o con personal cualificado.</li> </ul>
La habitación no se calienta.	<ul style="list-style-type: none"> <li>• Compruebe que la potencia del aparato sea adecuada para el tipo de habitación.</li> <li>• Si es la primera vez que enciende el aparato, la habitación tardará alrededor de un par de horas para calentarse (ajustar la regulación al máximo no aumenta la temperatura más rápidamente).</li> </ul>
Hay pérdidas del líquido contenido en el aparato.	<ul style="list-style-type: none"> <li>• Apague el aparato y póngase en contacto con el vendedor.</li> <li>• Seque el fluido con un trapo o material absorbente. Mantenga a niños y animales domésticos alejados del líquido.</li> </ul>
El aparato no responde correctamente a las órdenes de la centralita del Hilo Piloto.	<ul style="list-style-type: none"> <li>• Desconecte el aparato (posicionar el interruptor general de la instalación en la posición "0"). Asegúrese de que la conexión sea correcta (Fig.10) y de que la centralita funcione con precisión.</li> <li>• Póngase en contacto con un personal cualificado</li> </ul>
El aparato sigue calefactando a pesar de la ventana abierta.	<ul style="list-style-type: none"> <li>• Tal vez sea necesario esperar unos minutos antes de la activación de la función.</li> <li>• Tal vez la diferencia entre la temperatura exterior y la interior no es suficiente para que la función sea operativa.</li> <li>• Verifique que el posicionamiento del aparato cumpla las prescripciones contenidas en el capítulo 4.3.3 de este manual.</li> <li>• Compruebe que el espacio alrededor del Mando del aparato no presente obstáculos.</li> <li>• Si el problema no se resuelve, póngase en contacto con el vendedor o con personal cualificado.</li> </ul>
El aparato no empieza a calefactar de nuevo tras cerrar la ventana.	<ul style="list-style-type: none"> <li>• Tal vez sea necesario esperar unos minutos antes de que el sensor detecte el cierre de la ventana.</li> <li>• Compruebe que el espacio alrededor del Mando del aparato no presente obstáculos.</li> <li>• Si el tiempo de respuesta de la función resulta excesivo, puede reanudar manualmente el funcionamiento del aparato.</li> <li>• Si el problema no se resuelve, póngase en contacto con el vendedor o con personal cualificado.</li> </ul>
Todos los INDICADORES LUMINOSOS del panel de mandos parpadean.	<ul style="list-style-type: none"> <li>• La sonda de temperatura es deteriorada. Apague el aparato y póngase en contacto con su vendedor.</li> </ul>
Indicador luminoso FILTRE encendido.	<ul style="list-style-type: none"> <li>• El filtro trasero está sucio u obstruido - Véase la página 77.</li> </ul>

## 9. GARANTÍA



Se recomienda conservar todas las partes del embalaje para una posible devolución del aparato a su vendedor, el aparato ha de permanecer íntegro para conservar las condiciones de garantía.

El fabricante garantiza todos los derechos especificados en la directiva europea 1999/44/CE y los derechos de los consumidores reconocidos por las legislaciones nacionales para sus clientes. La garantía cubre específicamente toda no conformidad y defecto de producción presente en el producto durante su venta e indicado en un plazo de dos años a partir de la fecha de compra y da derecho al cliente a obtener la reparación gratuita del producto defectuoso o la sustitución si no se puede reparar. Los antedichos derechos quedan invalidados en los siguientes casos:

- defectos causados por usos diversos a los especificados en este manual, que constituye una parte integrante del contrato de venta;
- Defectos causados por roturas accidentales, negligencia o alteraciones.

No se consideran prestaciones cubiertas por la garantía las intervenciones relativas a la instalación, a la conexión a los equipos de alimentación y al mantenimiento citadas en el manual de instrucciones.

El fabricante queda eximido de toda responsabilidad por los daños o las heridas causados directa o indirectamente a personas, objetos o animales domésticos por la ausencia de aplicación de las indicaciones contenidas en este manual, haciéndose una referencia especial a las advertencias relativas a la instalación, la puesta en servicio del producto y su utilización.

Para poder disfrutar de los derechos antedichos, el cliente debe ponerse en contacto con el propio vendedor y mostrarle una prueba de compra válida, expedida por el vendedor, con la fecha de compra del producto.

## 10. ELIMINACIÓN



Asegúrese de que el cable de alimentación esté desconectado de la corriente antes de realizar cualquier operación. Para el desmontaje, invierta el sentido de las fases de fijación mural (pág. 67).

Se ha de respetar la normativa vigente relativa a la eliminación del fluido contenido en el toallero eléctrico y a la gestión de los residuos para efectuar el desguace del aparato.



**Advertencias para la eliminación correcta del producto según establece la Directiva Europea 2012/19/EC.**

Al final de su vida útil, el producto no debe eliminarse junto a los desechos urbanos.

Puede entregarse a centros específicos de recogida diferenciada dispuestos por las administraciones municipales, o a distribuidores que facilitan este servicio.



Este aparato es conforme a las siguientes directivas europeas:

2014/30/EU sobre compatibilidad

electromagnética

2014/35/EU sobre baja tensión

2011/65/EU sobre restricciones a la utilización

de determinadas sustancias peligrosas en

aparatos eléctricos y electrónicos

2009/125/CE sobre el diseño ecológico



## CONEXIÓN ELÉCTRICA CON CLAVIJA LEA DETENIDAMENTE

Antes de enchufar el aparato a la corriente, compruebe meticolosamente que el voltaje de su red doméstica corresponda al valor indicado en V en la etiqueta de características del aparato y que el enchufe de corriente y la línea de alimentación estén dimensionados para la carga requerida (también declarada en la etiqueta de características).

Asegúrese de que la línea de alimentación esté equipada con un dispositivo que desconecte el aparato de la red doméstica según la normativa vigente.

La línea eléctrica ha de tener un dispositivo de protección diferencial de alta sensibilidad con corriente nominal residual de intervento que no exceda de 30 mA.

Todas las referencias presente en las instrucciones relacionados a la forma de utilizar el modo "Hilo Piloto" (Fil Pilote) y sus conexiones deben ser ignorados porque el dispositivo no tiene este modo de funcionamiento.

ESTE PRODUCTO ESTÁ DOTADO DE UN APARATO AUTOMÁTICO DE REGULACIÓN QUE GARANTIZA SU ADECUADO FUNCIONAMIENTO Y DURACIÓN.

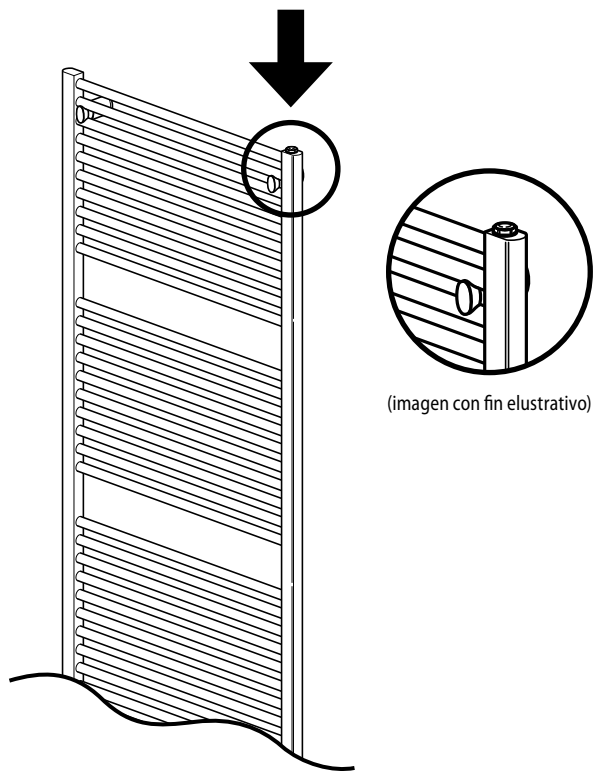

**ATENCIÓN:** Está terminantemente prohibido alterar el capuchón que sirve de sello de la válvula, en garantía de su calibración.

**ATENCIÓN:** Está prohibido aplastar o presionar el vástago contra el alojamiento de la junta.

**ATENCIÓN:** Peligro de quemadura.

**ATENCIÓN:** El usuario es responsable de los daños ocasionados a las válvulas por: suciedad, uso incorrecto, manipulaciones no autorizadas. Le existencia de cualquiera de estas circunstancia deja la garantía sin efecto.



## Requisitos de informação para aquecedores de ambiente local elétricos

Identificador(es) de modelo: (ver etiqueta de características no produto)

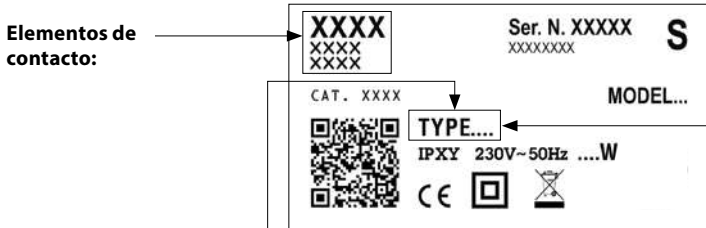

POTÊNCIA CALORÍFICA	TIPO	VALOR	UNIDADE
Potência calorífica nominal ( $P_{nom}$ )	xx150T2V	1,5	kW
	xx170T2V	1,7	
	xx200T2V	2,0	
Potência calorífica mínima (indicativa) ( $P_{min}$ )	xx150T2V	0,0	kW
	xx170T2V		
	xx200T2V		
Potência calorífica contínua máxima ( $P_{max,c}$ )	xx150T2V	1,5	kW
	xx170T2V	1,7	
	xx200T2V	2,0	

CONSUMO AUXILIAR DE ELETRICIDADE	TIPO	VALOR	UNIDADE
À potência calorífica nominal ( $e_{l,max}$ )	xx150T2V	0,000	kW
	xx170T2V		
	xx200T2V		
À potência calorífica mínima ( $e_{l,min}$ )	xx150T2V	0,000	kW
	xx170T2V		
	xx200T2V		
Em estado de vigília ( $e_{l,sp}$ )	xx150T2V	0,000	kW
	xx170T2V		
	xx200T2V		

PT

### Tipo de potência calorífica/comando da temperatura interior

- potência calorífica numa fase única, sem comando da temperatura interior [ NÃO ]
- em duas ou mais fases manuais, sem comando da temperatura interior [ NÃO ]
- com comando da temperatura interior por termostato mecânico [ NÃO ]
- com comando eletrónico da temperatura interior [ NÃO ]
- com comando eletrónico da temperatura interior e temporizador diário [ NÃO ]
- com comando eletrónico da temperatura interior e temporizador semanal [ SIM ]

### Outras opções de comando

- comando da temperatura interior com deteção de presença [ NÃO ]
- comando da temperatura interior, com deteção de janelas abertas [ SIM ]
- com opção de comando à distância [ NÃO ]
- com comando de arranque adaptativo [ NÃO ]
- com limitação do tempo de funcionamento [ NÃO ]
- com sensor de corpo negro [ NÃO ]

## SÍMBOLOS UTILIZADOS NO MANUAL



**ATENÇÃO!**  
PERIGO PARA A SEGURANÇA DAS PESSOAS,  
ANIMAIS DOMÉSTICOS E BÊNS.



**ATENÇÃO!**  
PERIGO DE CHOQUE ELÉCTRICO.



**ATENÇÃO!**  
PERIGO DE DANOS NO PRODUTO.



**ATENÇÃO!**  
TEMPERATURAS ELEVADAS. RISCO DE  
QUEIMADURAS.



**CONSELHO PARA O BOM  
FUNCIONAMENTO.**



**NÃO TAPE!**

### ATENÇÃO



**ADVERTÊNCIA** - Algumas partes deste produto podem ficar muito quentes e constituir uma causa de queimaduras. Deve prestar-se particular atenção na presença de crianças ou pessoas vulneráveis.



Se as crianças com idade inferior a 3 anos não estiverem a ser vigiadas devem ser mantidas afastadas do toalheiro.

As crianças com idade compreendida entre 3 e 8 anos apenas deverão poder ligar/desligar o aparelho, desde que ele esteja instalado na sua posição de funcionamento normal e que elas estejam a ser vigiadas ou, então, que tenham sido devidamente ensinadas a usar o aparelho em segurança, compreendendo os riscos associados à sua utilização. As crianças com idade compreendida entre 3 e 8 anos não devem desligar de corrente, regular ou limpar o aparelho, nem fazer a respetiva manutenção. O aparelho pode ser utilizado por crianças de idade não inferior a 8 anos e por pessoas com capacidades físicas, sensoriais ou mentais reduzidas, ou sem experiência ou os necessários conhecimentos, desde que estejam sob vigilância ou depois de terem recebido instruções relativas ao uso seguro do aparelho e de terem compreendido os perigos inerentes. As crianças não devem brincar com o aparelho. A limpeza e manutenção destinada a ser efectuada pelo utilizador não deve ser feita por crianças sem vigilância.



**ATENÇÃO:**  
Este aparelho destina-se apenas à secagem de toalhas lavadas com água. Não deve ser utilizado para outros fins.



Não instale o aparelho:

- imediatamente por baixo ou à frente de uma tomada de alimentação ou uma caixa de derivação (Fig. 7)
- em contacto com a parede ou com o pavimento
- junto a cortinas ou materiais inflamáveis ou combustíveis ou recipientes sob pressão.



**ATENÇÃO:**  
Respeite as distâncias indicadas nas figuras 4,5. Para evitar que as crianças mais pequenas fiquem sujeitas a qualquer perigo, recomenda-se a instalação deste aparelho de modo a que a barra de aquecimento situada mais em baixo fique a uma distância de pelo menos 600 mm do pavimento. (Fig. 5).



Instale e utilize o aparelho apenas conforme indicado nestas instruções.



Se o cabo de alimentação estiver danificado, deverá ser substituído pelo fabricante, pelo serviço de assistência técnica ou por outro pessoal qualificado a fim de evitar quaisquer riscos. Não utilize o aparelho se o controlo electrónico estiver danificado.



Certifique-se de que a linha de alimentação é dotada de um dispositivo que permita o seccionamento do aparelho da rede doméstica, incluindo o Fio Piloto, se existente, segundo as normativas vigentes.



**ATENÇÃO:**  
Nunca tape, seja de que forma for, o dispositivo de comando. (Fig. 7)



**ATENÇÃO:**  
Não obstrua as grelhas de saída e entrada de ar do termoventilador. Tal pode causar um sobreaquecimento do aparelho.



O aparelho está cheio com uma quantidade precisa de um fluido especial. Qualquer reparação que exija a abertura do aparelho deve ser efectuada por um técnico qualificado. Em caso de perda de fluido, contacte o próprio revendedor ou um técnico qualificado.

Para a eliminação do aparelho cumpra a legislação em vigor relativa ao tratamento do fluido contido no toalheiro e à gestão dos resíduos.

# 1. CARACTERÍSTICAS DO APARELHO

Voltagem: 230 V~ 50 Hz

Classe de isolamento: II 

Grau de protecção: IP24

Tabela 1

Potência total [W]	Potência do toalheiro + ventilador [W]	Modelo com lâmina simétrica			Modelo com tubo (Ø 25 mm)			Modelo com lâmina assimétrica			Modelo com lâmina simétrica (50x10 mm)			Modelo com tubo (Ø 22 mm)		
		Dimensões [l x h mm]	A (l) mm	B (h) mm	Dimensões [l x h mm]	A (l) mm	B (h) mm	Dimensões [l x h mm]	A (l) mm	B (h) mm	Dimensões [l x h mm]	A (l) mm	B (h) mm	Dimensões [l x h mm]	A (l) mm	B (h) mm
1500	500+1000	550x850	410	693												
1500	500+1000	550x1090	410	881	550x890	410	608	600x1203	410	985	550x980	410	773	550x1056	410	978
1500	500+1000	550x1190	410	974												
1700	700+1000	550x1322	410	1113	550x1220	410	974	600x1528	410	1310	550x1345	410	1098	550x1281	410	1023
1700	700+1000	550x1420	410	1205												
2000	1000+1000	550x1730	410	1513	550x1710	410	1469	600x1852	410	1635	-	-	-	550x1220	410	983

 Os dados técnicos do aparelho estão indicados na etiqueta de características situada no lado inferior direito do toalheiro (Fig. 1).

- |                           |                        |                       |
|---------------------------|------------------------|-----------------------|
| A Marca/Fabricante        | E País de proveniência | I Grau de protecção   |
| B Modelo, tipo, categoria | F Marcação CE          | L Marcas de qualidade |
| C Voltagem e Potência     | G Número de série      | M Modo de eliminação  |
| D Isolamento duplo        | H Código de produto    |                       |

PT

## 2. INFORMAÇÕES GERAIS



### Armazenamento e conservação:

Evite armazenar o aparelho em locais onde haja o risco de congelação.

Teme o gelo.



Desembale cuidadosamente o aparelho e pose-o nas cantoneiras de poliestireno ou num suporte macio para não o danificar.

O conteúdo da embalagem é:

- o aparelho
- telecomando com duas pilhas e na caixa para montagem na parede
- kit de fixação
- manual de instruções



Leia atentamente e na íntegra as instruções antes da instalação e do uso. Conserve-as para eventuais consultas futuras.



Instale e utilize o aparelho apenas conforme indicado nestas instruções.



Estas instruções não abrangem todas as situações possíveis. É essencial que predomine o bom senso e a prudência aquando da instalação, funcionamento e conservação do aparelho.



É proibido alterar, seja de que forma for, as características do aparelho e remover qualquer parte fixa in-

cluindo os tampões e/ou remover ou rodar de algum modo o dispositivo de comando (Fig. 2).

Certifique-se de que o aparelho está em bom estado. Não utilize o aparelho se ele estiver danificado, mas contacte o revendedor ou um técnico qualificado.



Os materiais utilizados para a embalagem são recicláveis. Recomendamos, por isso, que sejam depositados nos respectivos contentores de recolha selectiva.

## 3. POSICIONAMENTO E INSTALAÇÃO



O aparelho foi concebido para o aquecimento de locais de uso doméstico ou semelhante e para a secagem de toalhas.

### ATENÇÃO:

Este aparelho destina-se apenas à secagem de toalhas lavadas com água. Não deve ser utilizado para outros fins. O aparelho deve ser utilizado fixo à parede, conforme recomendado nas instruções. Instale o aparelho com o dispositivo de comando virado para baixo, para a direita, com os botões de comando frontais conforme indicado na (Fig. 3).



Não instale o aparelho com o ventilador virado para cima.



Na casa de banho (dotada de banheira ou duche) instale o aparelho fora da zona 1.

Instale o aparelho de forma a que o controlo electrónico e os outros dispositivos de comando não possam ficar ao alcance de alguém que esteja na banheira ou

no duche. É proibida a utilização de uma ficha para a ligação do toalheiro.



**Para os aparelhos já dotados de ficha, siga as advertências fornecidas na pág. 95.**



#### **ATENÇÃO:**

Respeite as distâncias indicadas nas figuras 4, 5. Para evitar que as crianças mais pequenas fiquem sujeitas a qualquer perigo, recomenda-se a instalação deste aparelho de modo a que a barra de aquecimento situada mais em baixo fique a uma distância de pelo menos 600 mm do pavimento. (Fig. 5).



#### **IMPORTANTE**

O aparelho deve ser fixado à parede e regulado de forma a que o termoventilador fique rente à parede conforme indicado na figura 6. Não regule o toalheiro de forma a que se possa enfiar uma toalha entre a parede e o filtro. Tal poderá causar a obstrução da entrada do ar, com o consequente sobre-aquecimento do termoventilador e o acendimento indesejado da luz piloto "FILTRE".



Não instale o aparelho:

- imediatamente por baixo ou à frente de uma tomada de alimentação ou uma caixa de derivação (Fig. 7)
- em contacto com a parede ou com o pavimento
- junto a cortinas ou materiais inflamáveis ou combustíveis ou recipientes sob pressão.



Certifique-se de que não há tubos ou cabos eléctricos no interior da parede que possam ser danificados durante a fixação.



O aparelho está equipado com um sensor capaz de detetar a abertura de uma eventual janela, presente junto ao toalheiro.

Para o correto funcionamento da função "Janela Aberta" sugere-se verificar e ater-se às prescrições mencionadas no Capítulo 4.3.3, antes de sua fixação na parede.

### **3.1 FIXAÇÃO À PAREDE**



Certifique-se de que os parafusos e as buchas incluídos na embalagem de fixação são adequados ao tipo de parede na qual vai instalar o aparelho. Em caso de dúvida, contacte um técnico qualificado ou o revendedor.



Durante a instalação, certifique-se de que o cabo de alimentação está desligado da corrente eléctrica.

O kit de fixação inclui:

**A** - 2 suportes superiores c=85 mm

**A** - 2 suportes inferiores c=53 mm

**B** - 2 apliques superiores c=85 mm

**C** - 2 espaçadores internos

**D** - 2 espaçadores externos

**E** - 2 tampões de cobertura dos parafusos

**F1** - parafusos 60 mm

**F2** - parafusos 12 mm

**F3** - parafusos 35 mm

**G** - 4 buchas

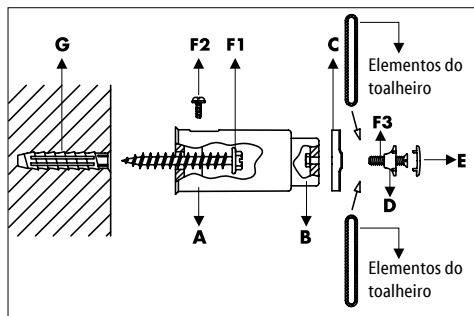

#### **MOLDE DE INSTALAÇÃO**

Se o molde de instalação não estiver presente na parte de trás da embalagem, utilize as medidas indicadas na tabela 1 respeitando a tipologia de toalheiro e as distâncias indicadas nas figuras 3, 4 e 5.

Se o molde de instalação (Fig. 8) estiver indicado na parte de trás da caixa da embalagem, esta respeita as medidas A e B indicadas na tabela 1.

Abra completamente a caixa e pouse-a na parede e no pavimento.

A distância mínima recomendada dos orifícios inferiores ao pavimento é de 645 mm. Com um lápis, marque os 4 furos na parede, fure e insira as buchas (G). Com os parafusos de 60 mm (F1), fixe na parede os 2 suportes superiores com 85 mm de comprimento (A), com o furo virado para cima, e os 2 suportes inferiores com 53 mm de comprimento (A), com o furo virado para baixo.

Fixe a parte superior do toalheiro pondo-o entre o espaçador interno (C) e o externo (D), certificando-se de que a parte mais profunda do espaçador interno (C) fica virada para o interior do radiador e de que o espaçador externo (D) fica com o símbolo "sx (esq.)" virado para fora.

De seguida, aperte tudo ao aplique, sem dar o aperto final. Insira o aplique (B) nos suportes (A) e fixe-o utilizando os parafusos de 12 mm (F2). Aperte totalmente o parafuso de 35 mm (F3) que fixa o toalheiro na parte superior e tape-o com o tampão de cobertura (E) fornecido. O aparelho está agora fixo à parede. Certifique-se de que a distância mínima em relação à parede, de 11 cm (Fig. 5), é respeitada em toda a altura do aparelho.

### 3.2 LIGAÇÃO ELÉCTRICA



#### ATENÇÃO

A instalação deve ser feita por um técnico especializado e de acordo com as normas vigentes no respetivo país.

Quando ligar o aparelho, certifique-se de que ele não está alimentado electricamente e que o interruptor geral do sistema está aberto na posição "0".



A alimentação do aparelho é de 230 V~ 50 Hz. Certifique-se de que a linha eléctrica é adequada aos dados fornecidos na tabela 1.



Certifique-se de que a linha de alimentação é dotada de um dispositivo que permita o seccionamento do aparelho da rede doméstica, incluindo o Fio Piloto, se existente, segundo as normativas vigentes.

Em caso de instalação em casas de banho, a linha eléctrica deve ser dotada de um dispositivo de protecção diferencial de alta sensibilidade com uma corrente nominal residual de intervenção de 30 mA. A linha de alimentação e a centralina do fio piloto devem estar protegidas com o mesmo dispositivo de protecção diferencial.

Faça a ligação eléctrica ao interior de uma caixa de derivação.

No caso de locais húmidos (cozinha, casa de banho) a ligação do aparelho ao circuito deve estar localizada a pelo menos 25 cm do pavimento.

Respeite rigorosamente o esquema de ligação eléctrica ilustrado na figura 10.

PT

Fig. 10

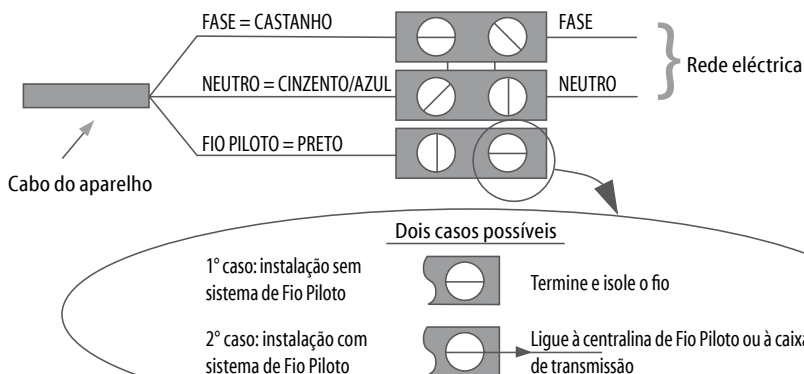

**Se o fio piloto não for ligado à centralina de programação, deve ser terminado e isolado. Não ligue, em nenhuma circunstância, o fio piloto à terra.**



Certifique-se de que o cabo de alimentação não pode, de nenhum modo, entrar em contacto com a superfície do aparelho (Fig. 9).

## 4. REGULAÇÃO E FUNCIONAMENTO



O aparelho foi concebido para o aquecimento de locais de uso doméstico ou semelhante e para a secagem de toalhas.

Algumas partes deste produto podem ficar muito quentes e constituir uma causa de queimaduras. Deve prestar-se particular atenção na presença de crianças ou pessoas vulneráveis.



Mantenha os materiais combustíveis, inflamáveis e os recipientes sob pressão (por ex.: latas de spray, extintores) a pelo menos 50 cm do aparelho. Não pulverize substâncias de nenhum tipo sobre a superfície do aparelho.



Não toque no aparelho com as mãos ou os pés molhados ou húmidos.

Não molhe o comando electrónico com água ou outros líquidos. Se tal acontecer, desligue a alimentação de corrente e deixe secar completamente o aparelho.



A instalação do aparelho a altitudes elevadas provoca um aumento da temperatura do ar aquecido.



Se achar que a temperatura ambiente pode descer abaixo do ponto de congelação, active o modo "Anti-Gelo".



Para o desligar definitivamente o aparelho, coloque o interruptor principal na posição "0".

Esta operação é recomendada para longos períodos de inactividade.

### UTILIZAÇÃO DO APARELHO A PARTIR DO PAINEL DE COMANDOS:

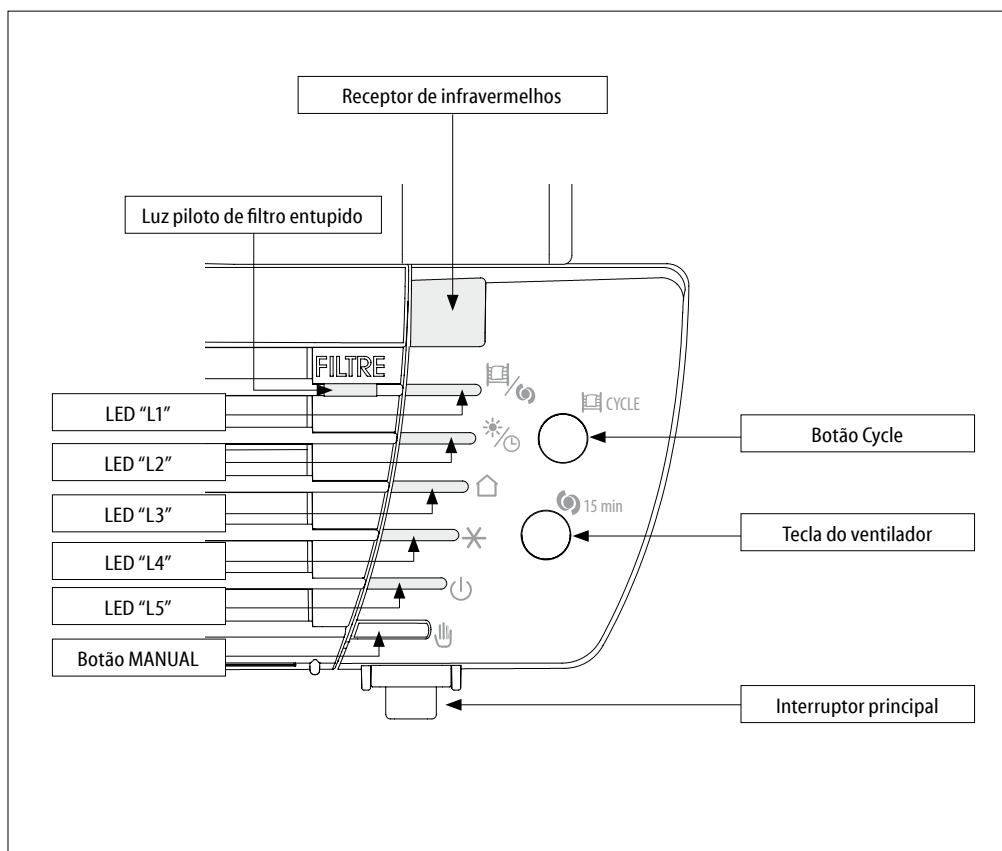

## LEDS PRESENTES NO PAINEL DE CONTROLO:

"L1"	Cycle, Ventilador		Verde
"L2"	Conforto, Noite/Eco, Crono		Verde
"L3"	Fio Piloto		Verde
"L4"	Anti-Gelo, Janela Aberta		Verde
"L5"	Standby		Vermelho

### 4.1 LIGAR/STANDBY



Para ligar o aparelho, coloque na posição "I" o interruptor principal situado sob o painel de controlo.

O toalheiro liga-se no modo de funcionamento que estava ativo antes de o aparelho ser desligado e emite um sinal sonoro.

Para o desligar completamente, coloque o interruptor na posição "0".

Para ativar o modo "Standby" prima a tecla "MANUAL" até o LED "L5" ficar vermelho.

O aparelho pode ser comandado através do telecomando de infravermelhos dotado de visor LCD ou, então, manualmente através do painel de controlo.

### 4.2 MODOS DE FUNCIONAMENTO (PAINEL DE COMANDOS)

O aparelho disponibiliza 3 modos operativos que permitem aquecer o ambiente no modo mais apropriado às respetivas exigências.

#### BOTÃO MANUAL

A tecla MANUAL permite selecionar os principais modos operativos do aparelho sem usar o telecomando e anular a ação da "Janela Aberta" (consulte o cap. 4.3.3).

Premindo a tecla "MANUAL", selecionam-se em sequência os modos seguintes: "Conforto", "Fio piloto", "Anti-Gelo", "Standby". Os respetivos LEDs acendem-se em conformidade.

	Fio Piloto		Conforto
	Anti-Gelo		

### 4.2.1 CONFORTO

O modo "Comfort" foi concebido para a utilização normal do aparelho com vista ao aquecimento da divisão.



Para ativar o modo "Comfort" prima a tecla "MANUAL" até o LED "L2" ficar verde.

A temperatura predefinida pelo fabricante é de 19 °C, para alterar a temperatura, utilize os botões "+", "-" do telecomando.

### 4.2.2 FIO PILOTO

Para ativar o modo "Fio piloto", prima a tecla MANUAL até o LED "L3" ficar verde. A habitação deve estar equipada com um sistema de gestão que suporte este tipo de tecnologia. Neste caso, para verificar a transmissão correta das ordens de programação, é possível utilizar o esquema seguinte, com base no modo definido:

Modo	Conforto	Noite/Eco (Conforto -3,5 °C)	Anti-Gelo	Standby	Conforto -1 °C	Conforto -2 °C
Sinal a transmitir						
Tensão entre o Fio Piloto e o neutro	0 volt	230 volt	115 volt Negativo	115 volt Positivo	230 volt por um intervalo de 3 s	230 volt por um intervalo de 7 s

Se o programador "Fio Piloto" não estiver instalado, o modo de funcionamento "Conforto" é seleccionado automaticamente.

### 4.2.3 ANTI-GELO

No modo "Anti-Gelo" a temperatura é fixada em 7 °C. O aparelho passa a funcionar automaticamente em presença de temperaturas ambientes inferiores a 7 °C e com um consumo mínimo de energia impede que o local atinja temperaturas de congelamento.

Este modo é recomendado quando o aposento permanece vazio por um dia ou mais.





Para ativar o modo "Anti-Gelo" prima a tecla "MANUAL" até o LED "L4" ficar verde.

### 4.3 FUNÇÕES



O aparelho é dotado de funções especiais que permitem personalizar e otimizar a utilização do aparelho.

### 4.3.1 CYCLE

Ative a função “Cycle” para aquecer a divisão ou para secar toalhas e roupa mais rapidamente.

  **CYCLE** Para ativar a função “Cycle” prima o botão “Cycle”, o LED “L1” fica verde.

O aparelho aquece durante 60 minutos à potência máxima ignorando a definição de temperatura anterior.

  **CYCLE** Para desativar a função, prima novamente a tecla “Cycle”.

Ao fim de 60 minutos após a ativação, o modo “Cycle” desativa-se automaticamente e o aparelho volta ao modo operativamente anteriormente selecionado.



 A função “Cycle” pode ser ativada mesmo que o aparelho esteja no modo “Standby”.

 A função “Segurança para Crianças” limita a potência do aparelho mesmo na função “Cycle”.



 Se o aparelho tiver detetado a abertura de uma janela, a função “Cycle” não se ativa até à deteção do fecho da janela ou à anulação da função “Janela Aberta” (consulte o Cap. 4.3.3), enquanto prossegue a contagem decrescente até ao fim dos 60 minutos.

### 4.3.2 VENTILADOR

Ative a função “Ventilador” para aquecer a divisão num menor tempo.

  15 min Para ativar a função “Ventilador” prima o botão “Ventilador”, o LED “L1” fica verde.

O termoventilador aquece durante 15 minutos, independentemente da temperatura definida anteriormente.

  15 min Para desativar a função, prima novamente a tecla “Ventilador”.

 A função “Ventilador” pode ser ativada mesmo que o aparelho esteja no modo “Standby”. Neste caso, se o aparelho detetar a abertura de uma janela com o “ventilador” ativo, o aparelho sai da função e coloca-se no modo “Standby”.

 A deteção de uma “Janela aberta” anula definitivamente a função “Ventilador”.



Se o aparelho tiver detetado a abertura de uma janela, a função “Ventilador” não se ativa até à deteção do fecho da janela ou à anulação da função “Janela Aberta” (consulte o Cap. 4.3.3), enquanto prossegue a contagem decrescente.

### 4.3.3 JANELA ABERTA

A função “Janela Aberta” permite que o aparelho detete, em forma autónoma, a eventual abertura de uma janela nas proximidades do toalheiro (por exemplo, durante os serviços de limpeza da casa) e se disponha no modo “Anti-Gelo”, visando prevenir a ocorrência de um aquecimento inútil e evitando assim o desperdício de energia. Da mesma forma, tem a capacidade de detectar o fechamento da janela e restabelecer a condição de funcionamento previamente configurada.

Ao ligar o aparelho, a função já está ativa, à espera de detetar uma eventual abertura da janela.

Quando é detetada a abertura de uma janela, o LED “L4” do aparelho pisca, enquanto os outros LEDs continuam a indicar o modo ou a função selecionada.

Neste momento, premindo a tecla “Manual”, é possível anular a ação da “Janela Aberta” até à deteção de uma nova abertura.

O LED “L4” deixa de piscar.

Para garantir uma ação ideal da função sugere-se instalar o aparelho em correspondência de uma janela (Figura 11).

Fig. 11

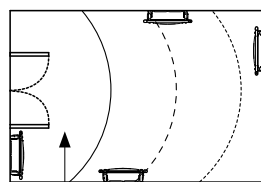

ÁREA RECOMENDADA



A resposta do aparelho às aberturas e aos fechos da janela depende de inúmeros fatores, entre outros, a temperatura configurada no aparelho, a temperatura exterior, o grau de ventilação do ambiente no qual o toalheiro está instalado, a posição do toalheiro na divisão, a presença de outras fontes de calor.



Se o aparelho tiver detetado a abertura de uma janela, todos os modos e as funções “Cycle”, “Ventilador” e “Temporizador (2h)” são selecionáveis, mas não se ativam até à deteção do fecho da janela. As funções “Segurança para Crianças” e “Bloqueio do Teclado” permanecem ativas e são ativáveis ou desativáveis mesmo quando o aparelho deteta a abertura de uma janela.



## FUNCIONAMENTO POR MEIO DE CONTROLO REMOTO

### 4.4 TELECOMANDO DE INFRAVERMELHOS

O telecomando comunica com o aparelho através de raios infravermelhos. Para uma boa comunicação, direcione o telecomando para o receptor do aparelho (fig. 12).

A distância entre o telecomando e o receptor não deve ser superior a 5 m.

O aparelho responde aos comandos recebidos do telecomando com um sinal sonoro em cerca de 2 segundos.

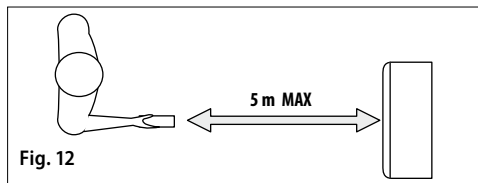

**Poderá colocar o telecomando no respectivo suporte para montagem na parede, incluído na embalagem.**

Não deixe cair o telecomando nem o exponha à luz direta do sol. Evite salpicos de água ou outros líquidos.

Não pose o telecomando na parte superior do aparelho nem o aproxime de fontes de calor intensas.

#### Inserir ou substituir as pilhas

- Retire a tampa traseira do telecomando.

- Insira duas pilhas alcalinas "AAA" LR03 de 1,5 V. Insira as pilhas respeitando sempre as indicações de polaridade (+ e -) indicadas na pilha e no aparelho.
- Coloque de novo a tampa



Não utilize pilhas gastas juntamente com pilhas novas ou de outro tipo ou marca.

As pilhas gastas devem ser imediatamente removidas dos equipamentos e devidamente eliminadas. Quando substituir as pilhas ou eliminar o telecomando, as pilhas devem ser removidas eliminadas de acordo com a legislação em vigor, pois são prejudiciais para o ambiente. Não deite as pilhas no fogo.

Conserva as pilhas fora do alcance das crianças.

A substituição das pilhas por crianças deve ser feita sob a supervisão de um adulto.

Se o aparelho não for utilizado por um período prolongado, retire as pilhas.

Em caso de fuga, manuseie as pilhas com as devidas precauções!

Evite o contacto com a pele, os olhos e as mucosas.

Em caso de contacto com o líquido das pilhas, limpe imediatamente as partes afetadas com água abundante e consulte logo um médico.

#### Características:

Dimensões	100 x 42 x 20,5 mm
Alimentação	2 pilhas alcalinas "AAA" LR03 1,5 V

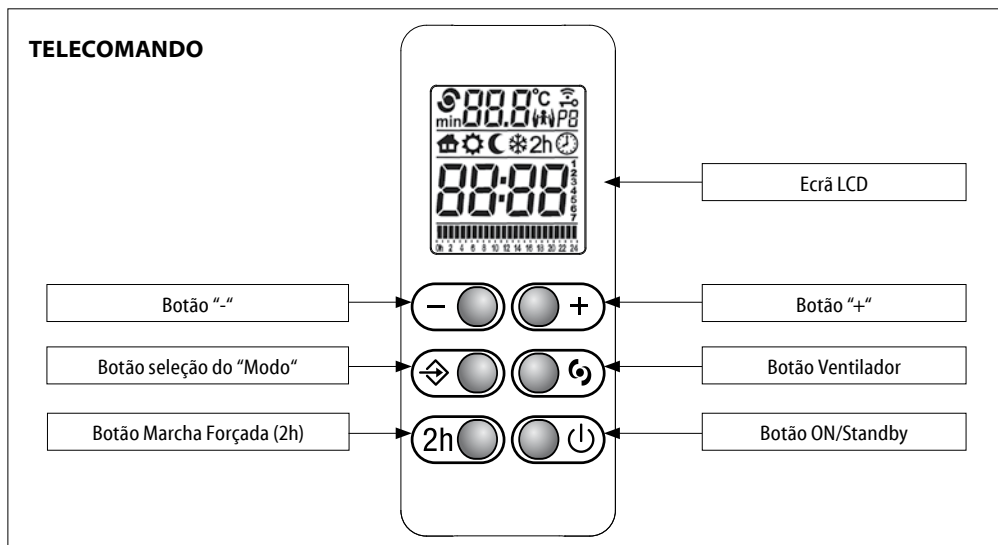

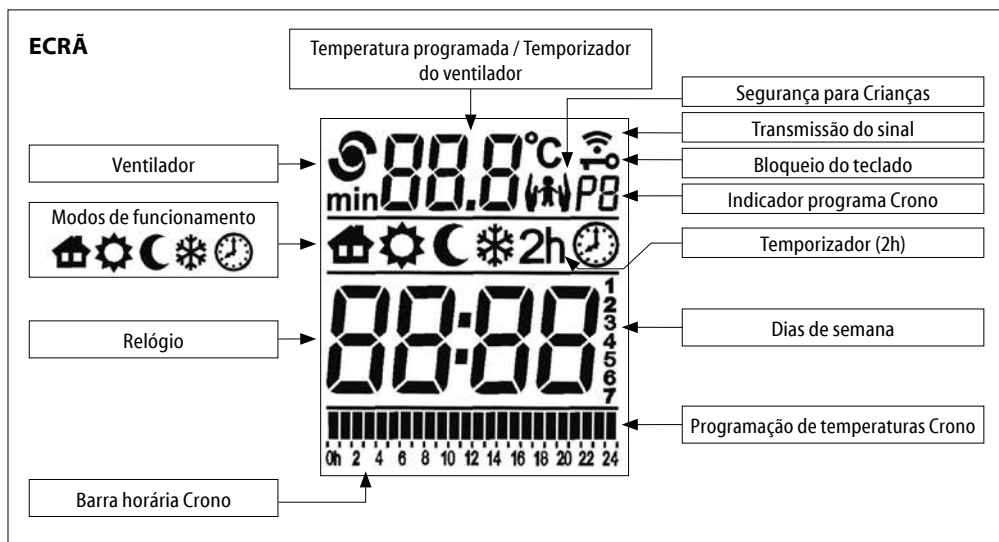

O ícone indica a transmissão das informações entre o telecomando e o aparelho.

## PRIMEIRA LIGAÇÃO

Após a introdução das pilhas, defina o dia da semana e o horário.

1  
2  
3  
4  
5  
6  
7

Carregue nos botões “+” ou “-” para configurar o dia da semana correto (1 = SEG, 2 = TER ... 7 = DOM). Carregue no botão “Modo” para confirmar.

20:30

A esta altura, as horas lampejam, utilize os botões “+” ou “-” para configurar a hora correta e carregue no botão “Modo” para confirmar.

20:30

Minutos está agora a piscar: repita o procedimento.

## ATENÇÃO:

Se o aparelho for ligado utilizando o telecomando após uma interrupção de corrente, a data, a hora e a programação feita no telecomando são restabelecidas.

O aparelho responde aos comandos recebidos do telecomando com uma intermitência do LED “L5”.

## MODE ON/STANDBY

No modo “Standby” o visor apresenta a hora e o dia da semana.

Todos os modos, incluindo o “Fio Piloto”, são suspensos, mas o aparelho mantém-se sob tensão, à espera da receção de um comando.

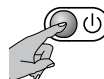

Prima o botão “ON/Standby” orientando o telecomando para o painel de comandos para ligar o aparelho e o telecomando no modo operativo anterior ao desligamento.

Em caso de substituição das pilhas, o telecomando liga-se no modo “Comfort”.

O aparelho avisa com um duplo sinal sonoro a entrada no modo “Standby” e com um sinal sonoro prolongado a saída do mesmo.

**IMPORTANTE:** Depois de se ter acionado a tecla “Standby” a partir do Painel de controlo, o aparelho ignora todas as ordens enviadas a partir do telecomando distintas de “Standby” e emite um sinal sonoro de erro.

Relativamente ao Painel de controlo, o telecomando permite utilizar e usufruir apenas de determinados modos operativos e funções.

## MODOS OPERATIVOS (TELECOMANDO)

O aparelho coloca a disposição 5 modos de funcionamento que permitem aquecer o ambiente no modo mais adequado às suas exigências.

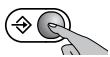

Carregue no botão “Modo” para seleccionar o modo de funcionamento desejado. Um ícone no display indica o modo de funcionamento:

	Fio Piloto		Conforto
	Noite/Eco		Anti-Gelo
	Crono		



### FIO PILOTO

A temperatura depende do comando “Fio Piloto”. Todos os comandos “Fio Piloto” são activados.



### CONFORTO

A temperatura de “Conforto” corresponde à temperatura desejada pelo utilizador. Todos os comandos “Fio Piloto” são desactivados.



### NOITE/ECO

O modo “Noite/Eco” mantém uma temperatura confortável com um consumo de energia reduzido. Todos os comandos “Fio Piloto” são desactivados.



### ANTI-GELO

Temperatura de segurança mínima: fixada a 7 °C. O aparelho liga-se automaticamente quando a temperatura ambiente descer abaixo dos 7 °C. Todos os comandos “Fio Piloto” são desactivados.



### CRONO

Este modo permite seleccionar um dos três programas de cronotermatização previamente configurados, ou o programa personalizável. Este último permite uma programação diária e semanal, com dois níveis de temperatura (“Conforto” e “Noite/Eco”). Todos os comandos “Fio Piloto” são desactivados.

## FIO PILOTO

Para habilitar o modo “Fio Piloto”:

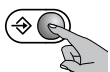

Carregue no botão “Modo” até que o ícone apareça no display.

No painel de controlo, acende-se o LED “L3” de cor verde. O utilizador só pode regular no telecomando a temperatura de Conforto.

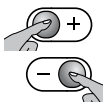

Selecione a temperatura desejada utilizando os botões “+” ou “-”.

A habitação deve estar equipada com um sistema de gestão que suporte este tipo de tecnologia.

Neste caso, para verificar a transmissão correcta das ordens de programação, é possível utilizar o esquema seguinte, com base no modo definido:

Modo	Conforto	Noite/Eco (Conforto -3,5°C)	Anti-Gelo	Standby	Conforto -1°C	Conforto -2°C
Sinal a transmitir						
Tensão entre o Fio Piloto e o neutro	0 volt	230 volt	115 volt Negativo	115 volt Positivo	230 volt por um intervalo de 3 s	230 volt por um intervalo de 7 s

A temperatura visualizada será sempre a de Conforto independentemente do modo “Fio Piloto” que estiver a ser usado no momento.

Se o Fio Piloto não estiver ligado, é automaticamente seleccionado o modo operativo “Conforto”.

## CONFORTO

A temperatura de “Conforto” corresponde à temperatura desejada pelo utilizador.



Carregue no botão “Modo” até que o ícone apareça no display.

No painel de controlo, acende-se o LED “L2” de cor verde.

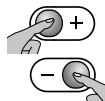

Selecione a temperatura desejada utilizando os botões “+” ou “-”. O intervalo de regulação da temperatura varia entre 7 e 32 °C.

## NOITE/ECO

No modo “Noite/Eco”, a temperatura configurada deverá ser igual ou inferior à temperatura de “Conforto”. Se se tentar introduzir uma temperatura de “Conforto” inferior a “Noite/Eco”, a última será alterada em conformidade.

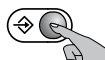

Carregue no botão “Modo” até que o ícone apareça no display.

No painel de controlo, acende-se o LED “L2” de cor verde.

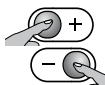

Selecione a temperatura desejada utilizando os botões “+” ou “-”.

Este modo é recomendado durante a noite e quando o aparelho permanece vazio por 2 horas ou mais.

## ANTI-GELO ❄️

No modo "Anti-Gelo" a temperatura é fixada em 7°C. O aparelho passa a funcionar automaticamente em presença de temperaturas ambientes inferiores a 7°C e com um consumo mínimo de energia impede que o local atinja temperaturas de congelamento.



Carregue no botão "Modo" até que o ícone ❄️ apareça no display.

No painel de controlo, acende-se o LED "L4" de cor verde.

Este modo é recomendado quando o aposento permanece vazio por um dia ou mais.

## CRONO ⌚

O modo "Crono" permite que o utilizador selecione um dos três programas de cronotermatização previamente configurados, ou o programa personalizável. Este último permite definir diversas temperaturas ("Conforto" e "Noite/Eco") ao longo das 24 horas, para cada dia da semana.

### ESCOLHA DO PROGRAMA

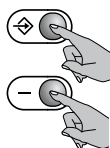

Prima o botão "Modo" até o ícone ⌚ aparecer no visor. No painel de controlo, acende-se o LED "L2" de cor verde. Depois, prima simultaneamente as teclas "Modo" e "-" durante pelo menos 3 segundos.

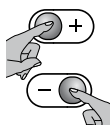

A sigla que indica o programa (P1, P2, P3 e P4) pisca: prima os botões "+" ou "-" para definir o programa desejado. Prima o botão "Modo" para confirmar.

PROGRAMA P1	HORAS	MODO
DE SEGUNDA A SEXTA-FEIRA	0 - 6	Noite/Eco
	6 - 9	Conforto
	9 - 16	Noite/Eco
	16 - 23	Conforto
	23 - 0	Noite/Eco
SÁBADO E DOMINGO	0 - 7	Noite/Eco
	7 - 23	Conforto
	23 - 0	Noite/Eco

PROGRAMA P2	HORAS	MODO
DE SEGUNDA A DOMINGO	0 - 7	Noite/Eco
	7 - 23	Conforto
	23 - 0	Noite/Eco

PROGRAMA P3	HORAS	MODO
DE SEGUNDA A SEXTA-FEIRA	0 - 6	Noite/Eco
	6 - 9	Conforto
	9 - 13	Noite/Eco
	13 - 23	Conforto
	23 - 0	Noite/Eco
SÁBADO E DOMINGO	0 - 7	Noite/Eco
	7 - 23	Conforto
	23 - 0	Noite/Eco

### PROGRAMA P4 - PERSONALIZADO

O programa "P4" permite ao utilizador definir diversas temperaturas ("Conforto" e "Noite/Eco") ao longo das 24 horas, para cada dia da semana.

### CONFIGURAR O DIA E O HORA ACTUAIS

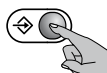

Antes de proceder à regulação do programa personalizado, verifique se regulou corretamente a hora e o dia da semana. Se ainda não o tiver feito, prima a tecla "Modo" até o ícone ⌚ aparecer no visor.

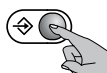

De seguida, prima novamente a tecla "Modo" mantendo-a premida até o número que indica o dia começar a piscar.

1  
2  
3  
4  
5  
6  
7

Carregue nos botões "+" ou "-" para configurar o dia da semana correto (1 = SEG, 2 = TER ... 7 = DOM). Carregue no botão "Modo" para confirmar.

20:30

A esta altura, as horas lampejam, utilize os botões "+" ou "-" para configurar a hora correta e carregue no botão "Modo" para confirmar.

20:30

Minutos está agora a piscar: repita o procedimento.

### CONFIGURAR O PROGRAMA

Agora, pode-se definir uma sequência horária para cada dia. Comece pelo primeiro dia, selecione a sequência desejada com o botão "+" ou "-" para escolher, para cada hora, entre a temperatura "Conforto" (botão "+"/barra completa) e a temperatura "Noite/Eco" (botão "-" /barra vazia).

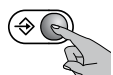
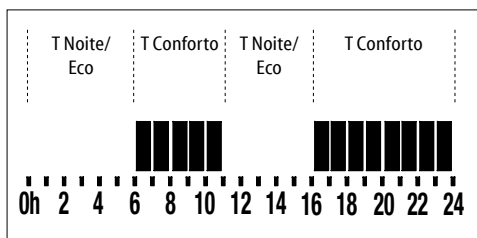

Carregue no botão “Modo” para confirmar e repita o mesmo procedimento por cada dia da semana. O programa semanal está agora definido, o aparelho responde com um sinal sonoro.

## FUNÇÕES

O aparelho é dotado de funções especiais que permitem personalizar e otimizar a utilização do aparelho.

### JANELA ABERTA

A função “Janela Aberta” não pode ser ativada ou desativada a partir do telecomando (ver o Capítulo 4.3.3).

### SEGURANÇA PARA CRIANÇAS

Ativando a função de “Segurança Crianças” a temperatura superficial do aparelho é reduzida relativamente ao funcionamento normal do modo ativo (“Conforto”, “Noite/Eco”,...) de modo a diminuir o risco de queimaduras em caso de contacto breve e accidental.

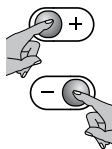

Para ativar a função, prima simultaneamente as teclas “+” e “-”, mantendo-as ambas premidas até o ícone  aparecer no visor.

Para desactivar a função, repita a mesma operação.

A “Segurança para Crianças” é ativável em todos os modos operativos e também nas funções “Cycle” e “Temporizador (2h)”. A função não é ativável se o aparelho estiver em “Standby”.

### NOTAS IMPORTANTES:

Nesta função a energia térmica libertada pelo aparelho é reduzida, pelo que é necessário um tempo mais prolongado para aquecer as divisões.

Mesmo utilizando esta função, as crianças devem ser vigiadas para garantir que não se colocam em situações de perigo.

Deve, de qualquer forma, evitar-se todo e qualquer contacto prolongado entre as partes do corpo e o aparelho.

Se o aparelho já estiver a funcionar ou ainda estiver quente devido a uma utilização recente, e se se activar a “Segurança Crianças”, são precisas pelo menos duas horas para que a temperatura desça para o valor reduzido e para que a função fique, assim, operativa.



## VENTILADOR

Ative a função “Ventilador” para aquecer a divisão num menor tempo.



Premindo o botão , liga-se o termoventilador.

Acende-se o LED “L1” no painel de controlo.

Depois de premir o botão , o visor apresenta o ícone  e, durante 5” de forma intermitente, a indicação 15 min.

Dentro deste período com os botões “+” ou “-” pode alterar-se o período de funcionamento do ventilador nos seguintes tempos disponíveis: 15 min. – 30 min. – 45 min. – 1 hora. Para desligar o ventilador, prima novamente o botão . Ao atingir o tempo definido no telecomando a função de “Ventilador” desativa-se automaticamente.



A deteção de uma “Janela aberta” anula definitivamente a função “Ventilador”.



Se o aparelho tiver detetado a abertura de uma janela, a função “Ventilador” não se ativa até à deteção do fecho da janela ou à anulação da função “Janela Aberta” (ver o Cap. 4.3.3), enquanto prossegue a contagem decrescente.

## TEMPORIZADOR (2h)

O modo de “Temporizador (2h)” pode ser utilizado para aquecer rapidamente a sala.



Para activar a função “Temporizador (2h)”, premir o botão “2h”.

A função não é ativável se o aparelho estiver em “Standby”.

No painel de controlo, acende-se o LED “L1” de cor verde.

A temperatura definida desaparece do visor do telecomando. O aparelho aquece durante duas horas à potência máxima ignorando a programação de temperatura anterior.

Para desativar a qualquer momento a função de “Temporizador (2h)” prima novamente o botão “2h”, o botão do “Modo” ou o botão “Standby”.

Duas horas após a ativação, a função de “Temporizador (2h)” desativa-se automaticamente voltando ao modo operativo anteriormente definido.



A função “Segurança Crianças” limita a potência do aparelho também na função “Temporizador (2h).”



Se o aparelho tiver detetado a abertura de uma janela, a função “Temporizador (2h)” não está ativa até à deteção do fecho da janela ou à anulação da função “Janela Aberta” (consulte o Cap. 4.3.3), mas continua a contagem decrescente para o fim das duas horas.

## BLOQUEIO DO TECLADO

É possível bloquear o teclado do telecomando para evitar alterações acidentais.

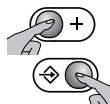

Para ativar a função, prima simultaneamente as teclas “Modo” e “+”, mantendo-as ambas premidas até o ícone  aparecer no visor.

Para desbloquear o teclado, carregue simultaneamente nos dois botões, tal como havia feito anteriormente.

O ícone de “Bloqueio do teclado” não será mais visualizado no display.

**IMPORTANTE:** A função de “Bloqueio do teclado” não inibe a tecla “Standby” que, assim, está sempre operativa, mesmo quando a função de “Bloqueio do teclado” está ativa.

A função só surte efeito no teclado do telecomando.



### ATENÇÃO:

Se as pilhas estiverem gastas, o telecomando mostra “batt” no ecrã.

**IMPORTANTE:** Em caso de falta de alimentação, todas as definições atuais são mantidas perdendo-se, porém, a definição da data e da hora.

Se a falta de alimentação ocorrer no modo “Crono”, ao restabelecer a alimentação, o aparelho reativa-se no modo “Conforto” com a definição de temperatura 17 °C e o LED “L2” pisca.

**IMPORTANTE:** Em caso de falta de alimentação com as funções “Cycle”, “Temporizador (2h)” e/ou “Ventilador” ativas, ao ser restabelecida a energia, o aparelho sai da função e coloca-se no modo operativo anteriormente selecionado.

## 5. MANUTENÇÃO E LIMPEZA DO FILTRO

Antes de qualquer operação de limpeza ou manutenção, desligue o aparelho com o interruptor situado sob o painel de comandos, na parte inferior direita, premindo-o na

posição “0”. Desligue o aparelho da corrente.

Limpe o aparelho apenas com um pano húmido e seque-o com um pano seco. O ventilador é dotado de um filtro anti-pó que retém as impurezas do ar aspiradas do ambiente. Para a limpeza, retire o filtro lateral. Se sentir alguma resistência à extração do filtro, puxe-o com mais força e retire-o completamente. Elimine o pó acumulado no filtro com um aspirador. Se estiver muito sujo, mergulhe-o em água tépida, enxaguando-o várias vezes. A temperatura da água deve ser mantida abaixo de 40 °C.

Após a lavagem, deixe secar bem o filtro. Depois, reintroduza-o no ventilador.



**Recomendamos a limpeza do filtro pelo menos uma vez por mês.**



**ATENÇÃO: não obstrua as grelhas de saída e entrada de ar do ventilador. Tal pode causar um sobreaquecimento do aparelho.**

Em caso de muita sujidade no filtro ou de obstruções praticamente totais das grelhas de entrada ou saída do ar, pode ocorrer a intervenção de um sensor de segurança, que bloqueia completamente o ventilador, acendendo-se a luz piloto “FILTRE”.

Para restabelecer o funcionamento, limpe cuidadosamente o filtro ou remova as eventuais obstruções das grelhas de entrada ou saída do ar.

Desligue o aparelho com o interruptor situado sob o painel de controlo na parte inferior direita premindo-o para a posição “0”. Aguarde pelo menos 5 minutos que o sensor de segurança arrefeça, depois, volte a ligar o aparelho segundo os modos indicados em “Regulação e funcionamento”.

## 6. LIMPEZA



Antes de qualquer operação de limpeza, certifique-se de que o aparelho está desactivado, frio e desligado da corrente eléctrica.



Para a limpeza, basta utilizar um pano húmido e macio com um detergente neutro. Não utilize detergentes abrasivos, corrosivos ou solventes.



Para manter a eficiência elimine o pó da superfície do aparelho pelo menos duas vezes por ano com um aspirador.

## 7. MANUTENÇÃO



Em caso de problemas técnicos, contacte um técnico qualificado (reconhecido e autorizado pelo revendedor ou pelo fabricante) ou contacte o próprio revendedor.



Qualquer tipo de intervenção no aparelho deve ser efectuada por um técnico qualificado que, antes de cada operação de manutenção, se deve certificar de que o aparelho está desactivado, frio e desligado da corrente eléctrica.



O aparelho está cheio com uma quantidade precisa de um fluido especial. Qualquer reparação que exija a abertura do aparelho deve ser efectuada por um técnico qualificado. Em caso de perda de fluido, contacte o próprio revendedor ou um técnico qualificado.

## 8. PROBLEMAS E SOLUÇÕES

O aparelho não aquece.	<ul style="list-style-type: none"> <li>• Certifique-se de que há alimentação eléctrica e de que o aparelho está corretamente ligado.</li> <li>• Verifique a posição do interruptor geral.</li> <li>• Verifique a posição do interruptor principal.</li> <li>• Aumente a temperatura definida no regulador do aparelho.</li> <li>• Certifique-se de que não interveio a função de "Janela Aberta".</li> <li>• Desligue o aparelho da corrente eléctrica durante alguns minutos de modo a fazer o reset do sistema electrónico.</li> <li>• Se continuar a não aquecer, contacte o revendedor ou um técnico qualificado.</li> </ul>
O aparelho aquece continuamente.	<ul style="list-style-type: none"> <li>• Diminua a temperatura definida no regulador do aparelho.</li> <li>• Certifique-se de que não há peças de vestuário a tapar o dispositivo de comando ou a sonda de temperatura.</li> <li>• Certifique-se de que não activou acidentalmente a função de "Temporizador (2h)".</li> <li>• Se continuar a aquecer, contacte o revendedor ou um técnico qualificado.</li> </ul>
A divisão mantém-se fria.	<ul style="list-style-type: none"> <li>• Certifique-se de que a potência do aparelho é adequada à divisão a aquecer.</li> <li>• No caso de uma primeira ligação, o aparelho leva algumas horas a atingir a temperatura desejada (regulá-lo para o máximo não faz aumentar a temperatura mais depressa).</li> </ul>
Fugas do líquido contido no aparelho.	<ul style="list-style-type: none"> <li>• Desligue o aparelho e contacte o revendedor.</li> <li>• Seque o fluido com panos ou material absorvente. Mantenha as crianças e os animais domésticos afastados do líquido.</li> </ul>
O aparelho não responde correctamente às ordens dadas pela centralina do Fio Pílot.	<ul style="list-style-type: none"> <li>• Desligue o aparelho (coloque o interruptor geral do sistema na posição "0"). Certifique-se de que a ligação está feita conforme indicado nestas instruções (Fig.10) e que a centralina funciona devidamente.</li> <li>• Contacte um técnico qualificado.</li> </ul>
O aparelho continua aquecendo, não obstante a janela esteja aberta.	<ul style="list-style-type: none"> <li>• Poderá ser necessário esperar alguns minutos antes que a função se torne operacional.</li> <li>• Pode acontecer que a diferença entre a temperatura exterior e interior não seja suficiente para tornar a função operativa.</li> <li>• Certifique-se que a posição do aparelho esteja de acordo com as prescrições referidas no Capítulo 4.3.3 do presente manual.</li> <li>• Certifique-se de que o espaço que circunda o Comando do aparelho está livre de eventuais obstáculos.</li> <li>• Se o problema persistir, contate o seu revendedor ou pessoal qualificado.</li> </ul>
O aparelho não volta a aquecer, depois do fechamento da janela.	<ul style="list-style-type: none"> <li>• Poderá ser necessário esperar alguns minutos antes que o sensor detecte o fechamento da janela.</li> <li>• Certifique-se de que o espaço que circunda o Comando do aparelho está livre de eventuais obstáculos.</li> <li>• Se o tempo de resposta da função se revelar excessivo, poderá, em todo o caso, reiniciar o aparelho manualmente.</li> <li>• Se o problema persistir, contate o seu revendedor ou pessoal qualificado.</li> </ul>
Todos os LEDs do painel de controlo começam a piscar.	<ul style="list-style-type: none"> <li>• Avaria do detector de temperatura. Desligue o aparelho e contacte o revendedor.</li> </ul>
Luz piloto FILTRE acesa.	<ul style="list-style-type: none"> <li>• O filtro traseiro está sujo ou obstruído - Ver a página 93.</li> </ul>

## 9. GARANTIA



Recomendamos que conserve a embalagem na íntegra para a eventual devolução do aparelho ao revendedor. O aparelho deve ser recebido íntegro para a manutenção das condições de garantia.

O fabricante garante aos clientes todos os direitos especificados na Directiva europeia 1999/44/CE e os direitos do consumidor reconhecidos pela legislação nacional.

A garantia cobre especificamente todas as não-conformidades e os defeitos de produção existentes à data de venda ou que se revelem no prazo de dois anos após a data de compra, e concede ao cliente o direito a reparação gratuita do produto defeituoso ou substituição do mesmo caso a reparação seja impossível.

Os direitos referidos são invalidados nos seguintes casos:

- defeitos causados por usos diferentes dos especificados neste manual, que constitui parte integrante do contrato de venda;
- defeitos provocados por avaria acidental, negligência ou adulteração.

Não são consideradas prestações ao abrigo da garantia as intervenções inerentes à instalação, à ligação aos sistemas de alimentação e às acções de manutenção referidas no manual de instruções.

O fabricante declina toda e qualquer responsabilidade por danos ou lesões directas ou indirectamente causados a pessoas, objectos ou animais domésticos devido a um incumprimento das recomendações feitas neste manual, em particular das instruções relativas à instalação, arranque e utilização do produto.

Para reclamar dos seus direitos acima mencionados, o cliente deve contactar o seu revendedor e apresentar uma prova válida de compra emitida pelo vendedor, completa e com a data de compra.

## 10. ELIMINAÇÃO



Antes de qualquer operação, certifique-se de que o cabo de alimentação está desligado da corrente eléctrica. Para a desmontagem siga ao contrário as fases de fixação à parede (pág. 83).

Para a eliminação do aparelho cumpra a legislação em vigor relativa ao tratamento do fluido contido no toalheiro e à gestão dos resíduos.



**Informação importante para a eliminação correcta do produto em conformidade com a Directiva Europeia 2012/19/EC.**

No fim da sua vida útil, o produto não deve ser eliminado como resíduo urbano.

Deve ser levado para um centro específico de recolha de resíduos diferenciados da autarquia local ou para um revendedor que disponha desse serviço.



Este aparelho está em conformidade com as Directivas europeias:  
2014/30/EU sobre a compatibilidade electromagnética  
2014/35/EU sobre a baixa tensão  
2011/65/EU sobre a restrição do uso de substâncias perigosas  
2009/125/CE sobre a conceção ecológica



### LIGAÇÃO ELÉCTRICA COM FICHA LEIA ATENTAMENTE

Antes de inserir a ficha na tomada de alimentação, certifique-se de que a voltagem da sua rede doméstica corresponde ao valor em V indicado na etiqueta de características e de que a tomada ea linha de alimentação estão devidamente dimensionados para a alimentação do dispositivo (também declarada na etiqueta de características).

Certifique-se de que a linha de alimentação é dotada de um dispositivo que permita o seccionamento do aparelho da rede doméstica, segundo as normativas vigentes.

A linha eléctrica deve ser dotada de um dispositivo de protecção diferencial de alta sensibilidade com uma corrente nominal residual de intervenção não superior a 30 mA.

Todas as referências que presentes em as instruções inerente o uso o modo "Fio Piloto" (Fil Pilote) e la suas conexões devem ser ignorados, pois o dispositivo não tem neste modo de funcionamento.



ESTE PRODUTO É DOTADO DE UM DISPOSITIVO AUTOMÁTICO DE REGULAÇÃO  
QUE GARANTE O SEU FUNCIONAMENTO CORRETO E DURABILIDADE.

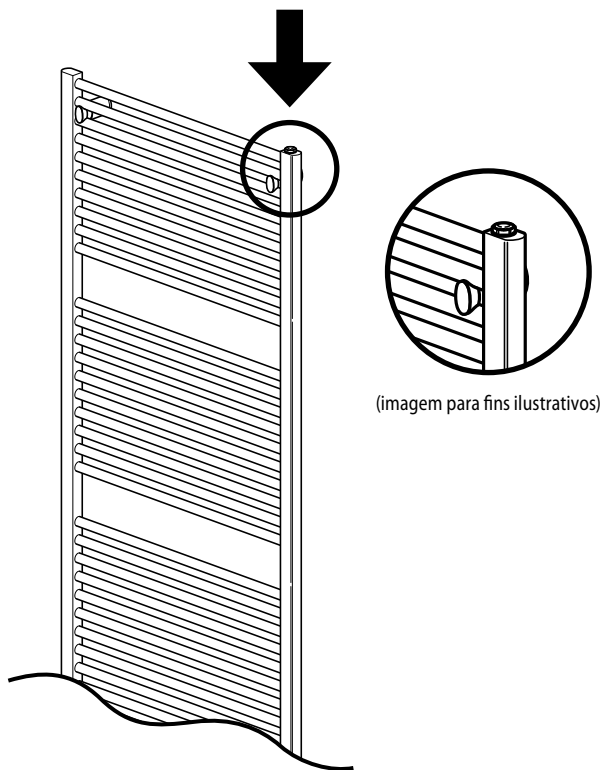

PT

**ATENÇÃO:** É rigorosamente proibido violar a tampa, pois ela constitui o selo da válvula que assegura a garantia da sua calibragem.

**ATENÇÃO:** É proibido esmagar ou premir a agulha contra a sede da junta.

**ATENÇÃO:** Perigo de queimadura.

**ATENÇÃO:** O utilizador é responsável pelos danos causados nas válvulas resultantes de: sujidade, utilização incorreta, manipulações não autorizadas. A ocorrência de uma ou mais das referidas circunstâncias invalidará a garantia.

## Informatie-eisen voor elektrische toestellen voor lokale ruimteverwarming

Typeaanduiding(en): (zie label met kenmerken op het product)

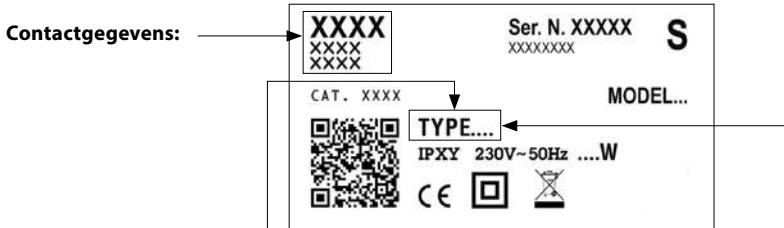

WARMTEAFGIFTE	TYPE	WAARDE	EENHEID
Nominale warmteafgifte ( $P_{nom}$ )	xx150T2V	1,5	kW
	xx170T2V	1,7	
	xx200T2V	2,0	
Minimale warmteafgifte (indicatief) ( $P_{min}$ )	xx150T2V	0,0	kW
	xx170T2V		
	xx200T2V		
Maximale continue warmteafgifte ( $P_{max,c}$ )	xx150T2V	1,5	kW
	xx170T2V	1,7	
	xx200T2V	2,0	

HULPVERBRUIK VAN ELEKTRICITEIT	TYPE	WAARDE	EENHEID
Bij nominale warmteafgifte ( $e_{l,max}$ )	xx150T2V	0,000	kW
	xx170T2V		
	xx200T2V		
Bij minimale warmteafgifte ( $e_{l,min}$ )	xx150T2V	0,000	kW
	xx170T2V		
	xx200T2V		
In stand-bymodus ( $e_{l,sp}$ )	xx150T2V	0,000	kW
	xx170T2V		
	xx200T2V		

### Type warmteafgifte/sturing kamertemperatuur

- eentrapswarmteafgifte, geen sturing van de kamertemperatuur [ NEEN ]
- twee of meer handmatig in te stellen trappen, geen sturing van de kamertemperatuur [ NEEN ]
- met mechanische sturing van de kamertemperatuur door thermostaat [ NEEN ]
- met elektronische sturing van de kamertemperatuur [ NEEN ]
- elektronische sturing van de kamertemperatuur plus dag-tijdschakelaar [ NEEN ]
- elektronische sturing van de kamertemperatuur plus week-tijdschakelaar [ JA ]

### Andere sturingsopties

- sturing van de kamertemperatuur, met aanwezigheidsdetectie [ NEEN ]
- sturing van de kamertemperatuur, met openraamdetectie [ JA ]
- met de optie van afstandsbediening [ NEEN ]
- met adaptieve sturing van de start [ NEEN ]
- met beperking van de werkingstijd [ NEEN ]
- met black-bulbsensor [ NEEN ]

## SYMBOLEN IN DEZE HANDLEIDING



**OPGELET!**  
GEVAAR VOOR DE VEILIGHEID VAN MENSEN,  
HUISDIEREN EN EIGENDOMMEN.



**OPGELET!**  
GEVAAR VAN ELEKTRISCHE SCHOKKEN.



**OPGELET!**  
GEVAAR VAN SCHADE AAN HET PRODUCT.



**OPGELET!**  
HOGE TEMPERATUREN GEVAAR VAN  
BRANDWONDEN.



TIP VOOR EEN GOEDE WERKING:



NIET AFDEKKEN!

### **OPGELET**



**WAARSCHUWING** - Bepaalde delen van dit product kunnen zeer heet worden en brandwonden veroorzaken. Er moet bijzondere aandacht besteed worden in tegenwoordigheid van kinderen of kwetsbare personen.



Kinderen jonger dan 3 jaar, indien niet onder toezicht, moeten op afstand van de handdoekradiator worden gehouden.

Kinderen met een leeftijd van 3 tot 8 jaar mogen het apparaat alleen in- en uitschakelen, mits dit in de normale werkingspositie is geïnstalleerd en de kinderen onder toezicht staan en geïnstrueerd zijn over het veilige gebruik van het apparaat en de gevaren die het gebruik met zich meebrengt begrepen hebben. Kinderen met een leeftijd tussen 3 en 8 jaar mogen niet het apparaat loskoppelen, afstellen en reinigen of het onderhoud ervan uitvoeren. Het apparaat mag gebruikt worden door kinderen ouder dan 8 jaar en personen met verstandelijke, lichamelijke en zintuiglijke beperkingen of met onvoldoende ervaring of kennis, mits ze onder streng toezicht staan en bekend zijn met het veilig gebruik van het apparaat en de risico's die eraan verbonden zijn. Kinderen mogen niet met het apparaat spelen. De reiniging en het onderhoud die bedoeld zijn om door de gebruiker te worden uitgevoerd, mogen niet uitgevoerd worden door kinderen zonder toezicht.



### **OPGELET:**

**Dit apparaat is uitsluitend bestemd voor het drogen van met water gewassen handdoeken. Het mag niet voor andere doeleinden worden gebruikt.**



Installeer het apparaat niet:

- direct onder of voor een stopcontact of een aansluitdoos (Fig. 7)
- in contact met de muur of met de vloer
- in de buurt van gordijnen, andere ontvlambare, brandbare materialen of drukvaten.



### **OPGELET:**

Neem de afstanden aangegeven in de figuren 4 en 5 in acht.

Om te voorkomen dat jonge kinderen in gevaar komen, adviseren wij om dit apparaat zodanig te installeren dat het onderste verwarmingselement zich op een afstand van ten minste 600 mm boven de vloer bevindt. (Fig. 5).



Installeer en gebruik het apparaat alleen zoals beschreven in deze handleiding.



Als het netsnoer beschadigd is, mag het uitsluitend door de fabrikant of door zijn technische servicedienst of door iemand met een soortgelijke vakbekwaamheid vervangen worden, om elk risico te voorkomen. Gebruik het apparaat niet als het apparaat zelf of de elektronische besturing beschadigd is.



Zorg ervoor dat de voedingskabel is uitgerust met een apparaat dat scheiding van het apparaat van het net mogelijk maakt, inclusief de stuurdraad, indien aanwezig, volgens de huidige wetgeving.



### **OPGELET:**

**Dek het bedieningsapparaat op geen enkele wijze af. (Fig. 7)**



### **OPGELET:**

**Dek de luchtinlaat- en uitlaatroosters van de luchtverhitter niet af. Dit kan leiden tot oververhitting van het apparaat.**



Het apparaat is met een precieze hoeveelheid speciale vloeistof gevuld. Elke reparatie die opening van het apparaat vereist moet door gekwalificeerd personeel verricht worden. Neem in geval van een lek contact op met uw verkoper of gekwalificeerd personeel.

Volg voor de afdanking van het product de geldende regelgeving voor de verwerking van de vloeistof in de handdoekradiator en het beheer van afval.

## 1. KENMERKEN VAN HET APPARAAT

Voedingsspanning: 230 V~ 50 Hz

Isolatieklasse II 

Beschermingsgraad: IP24

Tabel 1

Totale vermogen [W]	Vermogen handdoek-radiator + ventilator [W]	Model met symmetrisch blad			Model met buis (Ø 25 mm)			Model met asymmetrisch blad			Model met symmetrisch blad (50x10 mm)			Model met buis (Ø 22 mm)		
		Afmetingen [l x h mm]	A (l) mm	B (h) mm	Afmetingen [l x h mm]	A (l) mm	B (h) mm	Afmetingen [l x h mm]	A (l) mm	B (h) mm	Afmetingen [l x h mm]	A (l) mm	B (h) mm	Afmetingen [l x h mm]	A (l) mm	B (h) mm
1500	500+1000	550x850	410	693												
1500	500+1000	550x1090	410	881												
1500	500+1000	550x1190	410	974	550x890	410	608	600x1203	410	985	550x980	410	773	550x1056	410	798
1700	700+1000	550x1322	410	1113												
1700	700+1000	550x1420	410	1205	550x1220	410	974	600x1528	410	1310	550x1345	410	1098	550x1281	410	1023
2000	1000+1000	550x1730	410	1513	550x1710	410	1469	600x1852	410	1635	-	-	-	550x1220	410	983



De technische gegevens van het apparaat zijn aangegeven op het typeplaatje rechtsonder op de zijkant van de handdoekradiator (Fig. 1).

A Merk/Fabrikant	D Dubbele isolatie	H Productcode
B Model, type, categorie	E Land van herkomst	I Beschermingsgraad
C Voedingsspanning en Vermogen	F CE-markering	L Kwaliteitsmerken
	G Serienummer	M Verwerkingswijze

## 2. ALGEMENE INFORMATIE



### Opslag en bewaring:

Sla het apparaat niet op plekken op waar bevestiging kan plaatsvinden.

Beschermen tegen vorst.



Pak het apparaat voorzichtig uit, plaats het op de polystyreen hoekstukken of een zachte ondersteuning om het niet te beschadigen.

De inhoud van de verpakking is:

- het apparaat
- afstandsbediening compleet met batterijen en wandhouder
- montagekit
- gebruikershandleiding



Lees aandachtig deze aanwijzingen volledig door alvorens het apparaat te installeren en te gebruiken. Bewaar ze bovendien voor toekomstige raadpleging.



Installeer en gebruik het apparaat alleen zoals beschreven in deze handleiding.



Deze gebruiksaanwijzingen dekken niet alle mogelijke situaties die kunnen optreden. Men dient altijd het gezond verstand te gebruiken en voorzichtig te werk te gaan bij de installatie, de werking en het onderhoud van het apparaat.



Het is verboden om de eigenschappen van het apparaat op welke manier dan ook te wijzigen en vaste de-

len, inclusief doppen, te verwijderen en/of het bedieningsapparaat te verwijderen of te draaien (Fig. 2).

Controleer of het apparaat intact is. Gebruik het apparaat niet als het beschadigd is, maar neem contact op met de verkoper of gekwalificeerd personeel.



De materialen gebruikt voor de verpakking zijn recyclebaar. Men adviseert ze dus in de speciale container voor gescheiden afvalverzameling te doen.

## 3. PLAATSING EN INSTALLATIE



Het apparaat is gebouwd voor verwarming van huiselijke vertrekken of gelijkwaardige vertrekken en voor het drogen van handdoeken.

### OPGELET:

Dit apparaat is uitsluitend bestemd voor het drogen van met water gewassen handdoeken. Het mag niet voor andere doeleinden worden gebruikt. Het apparaat moet gebruikt worden voor vaste wandmontage, zoals voorgeschreven in deze instructies. Installeer het apparaat met het bedieningsapparaat rechts naar beneden gericht, met de bedieningstoetsen aan de voorzijde zoals in (Fig. 3).



Installeer het apparaat niet met de ventilator naar boven gericht.



Installeer het apparaat in de badkamer (met bad of douche) buiten de zone 1. Installeer het apparaat zodanig dat de elektronische

besturing en de andere bedieningsapparaten niet aangeraakt kunnen worden door iemand die zich in de badkuip of onder de douche bevindt. Het is verboden een stekker te gebruiken voor de aansluiting van de handdoekradiator.



**Volg voor apparaten reeds voorzien van een stekker de waarschuwingen vermeld op pag. 111.**



**OPGELET:**

Neem de afstanden aangegeven in de figuren 4 en 5 in acht. Om te voorkomen dat jonge kinderen in gevaar komen, adviseren wij om dit apparaat zodanig te installeren dat het onderste verwarmingselement zich op een afstand van ten minste 600 mm boven de vloer bevindt. (Fig. 5).



**BELANGRIJK**

Het apparaat moet bevestigd worden aan de wand en zodanig afgesteld worden dat de luchtverhitter contact met de wand blijft maken zoals getoond in figuur 6. Stel de handdoekradiator niet zodanig af, dat een handdoek tussen de muur en het filter ingebracht kan worden. Dit zou kunnen leiden tot verstopping van de luchtinlaat, wat leidt tot oververhitting van de luchtverhitter en ongewenste inschakeling van het controlelampje "FILTRE".



Installeer het apparaat niet:

- direct onder of voor een stopcontact of een aansluitdoos (Fig. 7)
- in contact met de muur of met de vloer
- in de buurt van gordijnen, andere ontvlambare, brandbare materialen of drukvaten.



Controleer of er geen leidingen of elektrische kabels in de wand aanwezig zijn die tijdens de montage beschadigd kunnen worden.



Het apparaat is uitgerust met een sensor die het openen van een eventueel raam dat zich in de buurt van de handdoekradiator bevindt kan detecteren. Voor de juiste werking van de functie "Open raam" wordt geadviseerd de voorschriften vermeld in Hfst. 4.3.3 te controleren en in acht te nemen alvorens het apparaat op de muur te bevestigen.

**3.1 BEVESTIGING OP DE MUUR**



Zorg ervoor dat de schroeven en pluggen in de doos met bevestigingsmiddelen geschikt zijn voor het type de muur waarop het apparaat wordt geïnstalleerd. Voor eventuele vragen kunt u contact opnemen met de verkoper of gekwalificeerd personeel.



Zorg na installatie ervoor dat het netsnoer is losgekoppeld van het stopcontact.

De montagekit bevat:

- A** - 2 bovenste beugels l=85 mm
- A** - 2 onderste beugels l=53 mm
- B** - 2 bovenste consoles l=85 mm
- C** - 2 interne afstandhouders
- D** - 2 externe afstandhouders
- E** - 2 schroefoppen
- F1** - schroeven 60 mm
- F2** - schroeven 12 mm
- F3** - schroeven 35 mm
- G** - 4 pluggen

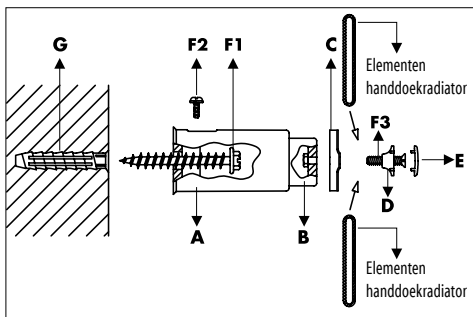

**MONTAGESJABLOON**

Als het montagesjabloon niet aanwezig is op de achterkant van de verpakking, gebruik dan de maten vermeld in tabel 1 met inachtneming van het type handdoekradiator en de afstanden aangegeven in de figuren 3, 4 en 5.

Als het montagesjabloon (Fig. 8) is op de achterkant van de doos van de verpakking gedrukt, dit sjabloon geeft de maten A en B vermeld in tabel 1 weer.

Open de doos volledig, leg hem tegen de muur of op de vloer. De aangeraden minimale afstand tussen de onderste gaten en de vloer bedraagt 645 mm. Teken met een potlood de 4 gaten op de muur af, boor de gaten en breng de pluggen (G) in. Bevestig met de schroeven van 60 mm (F1), de 2 bovenste beugels van 85 mm (A) aan de muur, met het gat naar boven gericht en de twee onderste beugels van 53 mm (A) met het gat naar beneden gericht.

Bevestig de bovenkant van de handdoekradiator door deze tussen de interne afstandhouder (C) en de externe afstandhouder (D) te plaatsen en let er hierbij op dat het diepste gedeelte van de interne afstandhouder (C) naar de binnenzijde van de radiator is gericht en het symbool "sx" (links) van de externe afstandhouder (D) naar buiten is gericht.

Schroef vervolgens alles op de console zonder volledig vast te draaien. Breng de console (B) op de beugels (A) aan en bevestig hem met de schroeven van 12 mm (F2). Draai de schroef van 35 mm (F3) die de handdoekradiator van boven bevestigd tot de aanslag vast en dek hem af met de bijgeleverde dop (E). Het apparaat is nu aan de wand bevestigd. Controleer of de minimale afstand vanaf de muur van 11 cm (Fig. 5) over de volledige hoogte van het apparaat in acht wordt genomen.

NL

## 3.2 ELEKTRISCHE AANSLUITING



### OPGELET

De installatie moet uitgevoerd worden door een gespecialiseerd technicus en in overeenstemming met de geldende voorschriften in het betreffende land.

Wanneer het apparaat geïnstalleerd wordt, dient gecontroleerd te worden dat het niet elektrisch gevoed wordt en dat de hoofdschakelaar geopend is in de stand "0".



De voeding van het apparaat is 230 V~ 50 Hz. Zorg ervoor dat de voedingslijn aan de in tabel 1 vermelde gegevens is aangepast.



Zorg ervoor dat de voedingskabel is uitgerust met een apparaat dat scheiding van het apparaat van het net mogelijk maakt, inclusief de stuurdraad, indien aanwezig, volgens de huidige wetgeving.

Bij installatie in badkamers moet de elektrische leiding voorzien zijn van een differentiaalbeveiliging met hoge gevoeligheid met nominale differentiaalstroom van 30 mA.

De voedingsleiding en de regeleenheid van de stuurdraad moeten met dezelfde differentiaalbeveiliging worden beschermd.

Breng de elektrische aansluiting binnen de aftakdoos tot stand.

In geval van vochtige vertrekken (keuken, badkamer), moet de aansluiting van het apparaat op het circuit zich op minstens 25 cm boven de vloer bevinden.

Neem het elektrische aansluitschema aangegeven in figuur 10 strikt in acht.

Fig. 10

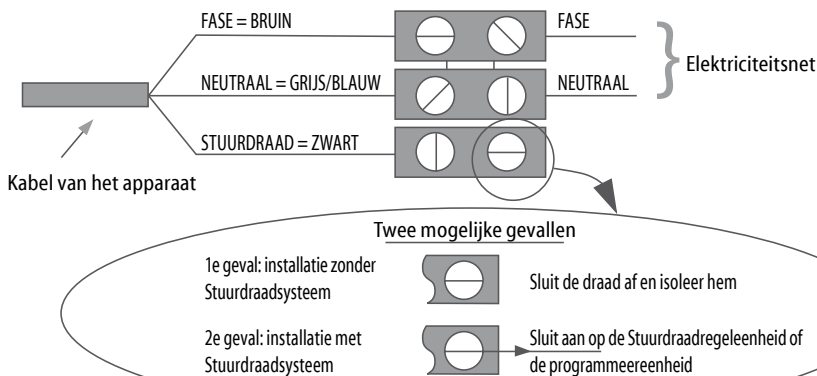

**Als de stuurdraad niet met de programmeereenheid is verbonden, moet hij afgesloten en geïsoleerd worden. Sluit in geen geval de stuurdraad op de massa aan.**



Zorg ervoor dat het netsnoer op geen enkele wijze in contact kan komen met het oppervlak van het apparaat (Fig. 9).

## 4. AFSTELLING EN WERKING



Het apparaat is gebouwd voor verwarming van huiselijke vertrekken of gelijkwaardige vertrekken en voor het drogen van handdoeken.

Bepaalde delen van dit product kunnen zeer heet worden en brandwonden veroorzaken. Er moet bijzondere aandacht besteed worden in tegenwoordigheid van kinderen of kwetsbare personen.



Houd brandbare, ontvlambare stoffen en drukhouders (bijv. spuitbussen, brandblussers) ten minste 50 cm van het apparaat. Spuit geen stoffen van welke soort dan ook op het oppervlak.



Raak het apparaat niet aan met natte of vochtige handen of voeten.

Maak de elektronische besturing niet nat met water of andere vloeistoffen. Als dat mocht gebeuren, koppel dan de stroomtoevoer los en laat het apparaat volledig opdrogen.



De installatie van het apparaat op grote hoogte veroorzaakt een verhoging van de temperatuur van de verwarmde lucht.



Als de temperatuur in het vertrek onder het vriespunt kan dalen, activeer dan de "Anti-vries" modus.



Om de apparaat uit te schakelen, plaatst u de hoofdschakelaar in de stand "0".

Dit wordt aanbevolen voor lange periodes van niet-gebruik.

## GBRUIK VAN HET APPARAAT VANAF DE BEDIENINGSINRICHTING:

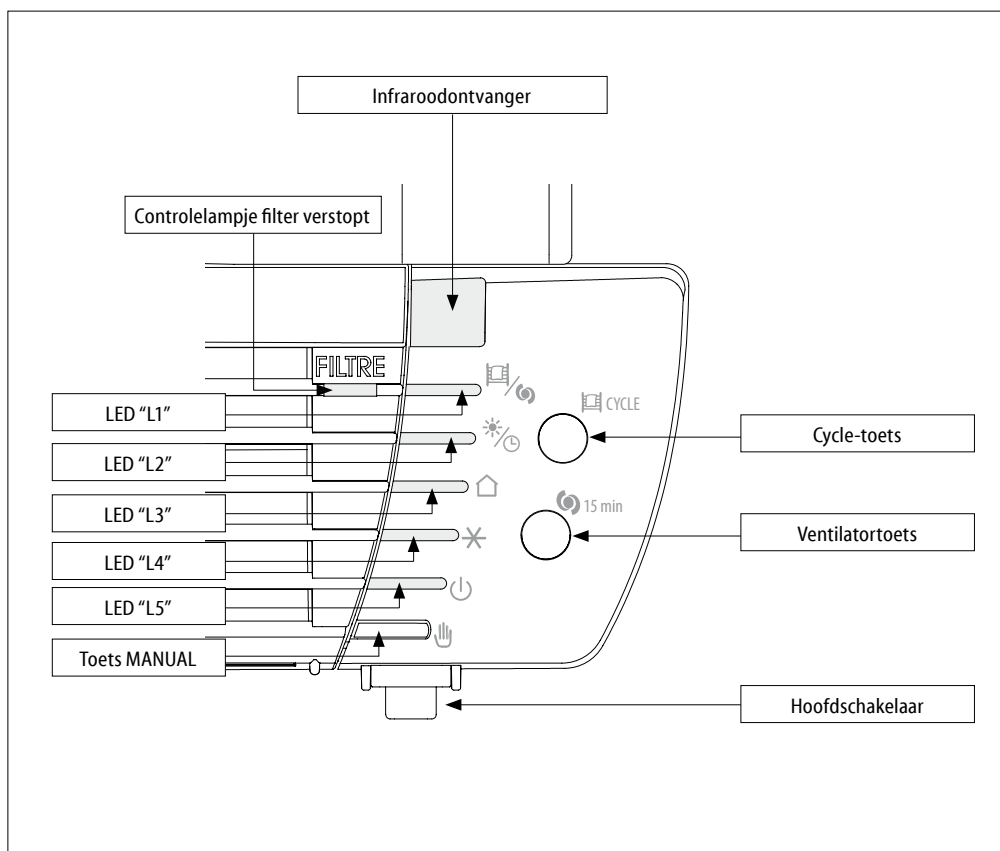

## AANWEZIGE LEDS OP HET BEDIENINGSPANEEL:

"L1"	Cycle, Ventilator		Groen
"L2"	Comfort, Nacht/Eco, Chrono		Groen
"L3"	Stuurdraad		Groen
"L4"	Anti-vries, Open raam		Groen
"L5"	Standby		Rood

## 4.1 INSCHAKELING/STANDBY



Om het apparaat in te schakelen, moet de hoofdschakelaar die zich onder het bedieningspaneel bevindt in de stand "I" worden geplaatst.

De handdoekradiator schakelt zich in met de werkingsmodus die actief was vóór uitschakeling en geeft een geluidssignaal af.

Om het volledig uit te schakelen, zet u de schakelaar in de stand "0".

Druk, om de "Standby"-modus te activeren, op de toets "MANUAL" totdat de led "L5" rood wordt.

Het apparaat kan worden bediend via de infrarood-afstandsbediening voorzien van LCD-scherm, of handmatig via het bedieningspaneel.

## 4.2 WERKINGSMODI (BEDIENINGSINRICHTING)

Het apparaat biedt 3 bedrijfsmodi waarmee de ruimte naar behoefte verwarmd kan worden.

### TOETS MANUAL

Met de toets MANUAL kunt u de belangrijkste functies van het apparaat selecteren zonder gebruik te maken van de afstandsbediening en de werking van "Open raam" annuleren (zie hfst. 4.3.3).

Met de "MANUAL"-toets kunnen de volgende modi gekozen worden: "Comfort", "Stuurdraad", "Anti-vries", "Standby". De betreffende leds gaan hierbij branden.

	Stuurdraad		Comfort
	Anti-vries		

## 4.2.1 COMFORT

De "Comfort"-modus is bedoeld voor normaal gebruik van het apparaat om de omgeving te verwarmen.



Om de "Comfort"-modus in te schakelen, drukt u op de knop "MANUAL" totdat de led "L2" groen wordt.

De door de fabrikant ingestelde temperatuur is 19 °C, gebruik, om de temperatuur te wijzigen, de knoppen "+" en "-" op de afstandsbediening.

## 4.2.2 STUURDRAAD

Om de "Stuurdraad"-modus in te schakelen, drukt u op de knop "MANUAL" totdat de led "L3" groen wordt. De woning moet voorzien zijn van een regelsysteem dat dit type technologie ondersteunt. In dit geval, om de juiste overdracht van de programmeeropdrachten te controleren, kunt u het volgende schema gebruiken, op basis van de ingestelde modus:

Modus	Comfort	Nacht/Eco (Comfort -3,5 °C)	Anti-vries	Standby	Comfort -1 °C	Comfort -2 °C
Te verzenden signaal						
Spanning tussen de stuurdraad en de neutrale draad	0 volt	230 volt	115 volt negatief	115 volt positief	230 volt gedurende een interval van 3 s	230 volt gedurende een interval van 7 s

Als de Stuurdraad niet is aangesloten, wordt automatisch de "Comfort"-modus geselecteerd.

## 4.2.3 ANTI-VRIES

In de "antivries"-modus is de temperatuur vastgesteld op 7 °C. Het apparaat start automatisch bij temperaturen onder 7 °C en voorkomt met een minimaal energieverbruik dat vries-temperaturen in het vertrek worden bereikt.

Deze modus wordt aanbevolen wanneer het vertrek een of meerdere dagen leeg blijft.



Om de functie "Anti-vries" in te schakelen, drukt u op de knop "MANUAL" totdat de led "L4" groen wordt.

## 4.3 FUNCTIES

Het apparaat is van speciale functies voorzien waarbij het gebruik van het apparaat gepersonaliseerd en geoptimaliseerd kan worden.



### 4.3.1 CYCLE

Activeer de functie "Cycle" om het vertrek te verwarmen of de handdoeken en de kleding sneller te drogen.

 **CYCLE** Om de "Cycle"-functie in te schakelen, drukt u op de knop "Cycle", de led "L1" wordt groen.

Het apparaat verwarmt 60 minuten op maximaal vermogen door de vorige temperatuurinstelling te negeren.

 **CYCLE** Druk opnieuw op de toets "Cycle" om de functie uit te schakelen.

60 minuten na activering wordt "Cycle" automatisch gedeactiveerd en keert het apparaat terug naar de eerder gekozen modus.

 De functie "Cycle" kan ook geactiveerd worden als het apparaat zich in de "Standby"-modus bevindt.

 De functie "Kinderslot" beperkt het vermogen van het apparaat ook in de functie "Cycle".

 Als het apparaat het openen van een raam heeft gedetecteerd, is de functie "Cycle" niet actief totdat het sluiten van het raam of de annulering van de functie "Open raam" wordt gedetecteerd (zie hfst. 4.3.3), terwijl de aftelling tot het einde van de 60 minuten doorgaat.

### 4.3.2 VENTILATOR

Activeer de functie "Ventilator" om het vertrek in minder tijd te verwarmen.

 **15 min** Om de functie "Ventilator" in te schakelen, drukt u op de knop "Ventilator", de led "L1" wordt groen.

De luchtverhitter verwarmt gedurende 15 minuten, ongeacht de eerder ingestelde temperatuur.

 **15 min** Druk opnieuw op de toets "Ventilator" om deze functie uit te schakelen.

 De functie "Ventilator" kan ook geactiveerd worden als het apparaat zich in de "Standby"-modus bevindt. Als in dit geval het apparaat het openen van een raam detecteert terwijl de "ventilator" actief is, verlaat het apparaat deze functie en gaat het naar de "Standby"-modus.

 De detectie van een "Open raam" breekt definitief de functie "Ventilator" af.



Als het apparaat het openen van een raam heeft gedetecteerd, wordt de functie "Ventilator" pas actief als het sluiten van het raam wordt gedetecteerd of de functie "Open raam" wordt geannuleerd (zie hfst. 4.3.3), terwijl de aftelling tot het einde doorgaat.

### 4.3.3 OPEN RAAM

De functie "Open raam" stelt het apparaat in staat om zelfstandig het mogelijke openen van een raam in de buurt van de handdoekradiator (bijvoorbeeld tijdens het schoonmaken van het huis) te detecteren en zich in de modus "Anti-vries" te stellen om onnodige verwa Het kan eveneens het sluiten van het raam detecteren en de eerder ingestelde bedrijfsstoestand herstellen.

Bij inschakeling van het apparaat is de functie reeds actief, in afwachting van de detectie van een eventueel geopend raam.

Wanneer het openen van een raam wordt gedetecteerd, knipperde led "L4" van het apparaat, terwijl de overige leds de geselecteerde modus of functie blijven aangeven.

Nu kunt u de werking van annuleren door op de toets "Manual" te drukken totdat een volgende opening wordt gedetecteerd.

De led "L4" stopt met knipperen.

Om de optimale werking van de functie te garanderen, wordt geadviseerd om het apparaat bij een raam te installeren (Fig. 11).

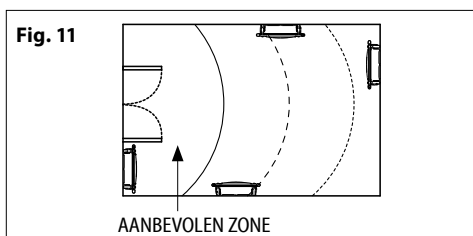

De reactie van het apparaat op het openen en sluiten van het raam hangt van vele factoren af, zoals de op het apparaat ingestelde temperatuur, de buitentemperatuur, de mate van ventilatie in de ruimte waar de handdoekradiator is geïnstalleerd, de plaats van de handdoekradiator in het vertrek, de aanwezigheid van andere warmtebronnen.



Als het apparaat het openen van een raam heeft gedetecteerd, zijn alle modi en functies "Cycle", "Ventilator" en "Geforceerde werking (2u)" selecteerbaar maar niet actief totdat het sluiten van het raam wordt gedetecteerd. De functies "Kinderslot" en "Blokkering toetsenbord" blijven actief en kunnen ook geactiveerd of gedeactiveerd worden wanneer het apparaat het openen van een raam heeft gedetecteerd.

## WERKING VIA AFSTANDBEDIENING

### 4.4 INFRAROODAFSTANDBEDIENING

De afstandbediening communiceert met het apparaat via infraroodstralen. Voor een goede communicatie moet de afstandsbediening naar de ontvanger van het apparaat gericht worden (Fig. 12).

De afstand tussen de afstandsbediening en de ontvanger mag niet groter zijn dan 5 meter.

Het apparaat reageert op de commando's ontvangen van de afstandsbediening met een geluidssignaal binnen ongeveer 2 seconden.

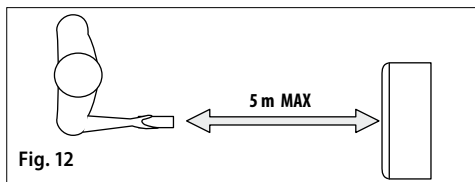

**U kunt de afstandsbediening in de houder voor wandmontage, inbegrepen in de verpakking, plaatsen.**

Laat de afstandsbediening niet vallen en stel hem niet bloot aan direct zonlicht. Vermijd opspattend water of andere vloeistoffen. Leg de afstandsbediening niet op de bovenkant van het apparaat of breng hem niet in de buurt van intense hittebronnen.

#### Plaatsen of vervangen van de batterijen:

- Verwijder het deksel aan de achterkant van de afstandsbediening.

- Plaats twee "AAA" alkalinebatterijen LR03 1,5V. Plaats de batterijen met inachtneming van de polariteitstekens (+ en -) op de batterij en op het apparaat.
- Monteer weer het deksel.



Gebruik geen lege batterijen samen met nieuwe batterijen of van verschillende types of merken.

Lege batterijen moeten onmiddellijk uit de apparatuur verwijderd worden en op de juiste wijze verwerkt worden. Zowel in het geval van vervanging van de batterij als afdanking van de afstandsbediening, moeten de batterijen verwijderd en afgevoerd worden in overeenstemming met de toepasselijke wetgeving, aangezien ze schadelijk zijn voor het milieu. Gooi de batterijen niet in het vuur.

Bewaar de batterijen buiten het bereik van kinderen. Kinderen mogen batterijen alleen onder toezicht van een volwassene vervangen.

Als het apparaat langere tijd niet gebruikt wordt, moeten de batterijen verwijderd worden.

Als de batterijen lekken, moeten ze met de nodige voorzorgen gehanteerd worden!

Voorkom contact met huid, ogen en slijmvliezen.

In geval van contact met de vloeistof van de batterij, de betrokken lichaamsdelen onmiddellijk reinigen en grondig spoelen met water en onmiddellijk een arts raadplegen.

#### Kenmerken:

Afmetingen	100x42x20,5 mm
Voeding	2 "AAA" alkalinebatterijen LR03 1,5 V

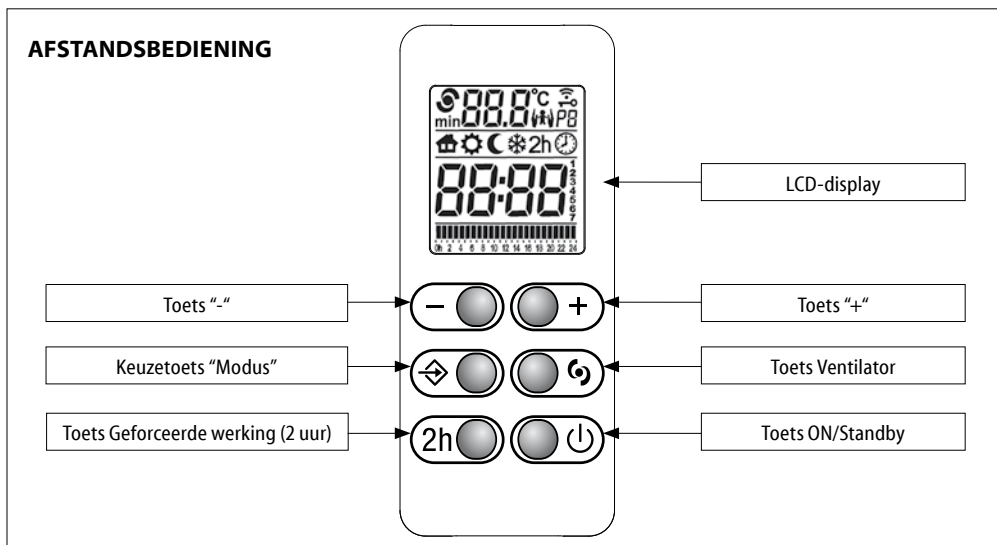

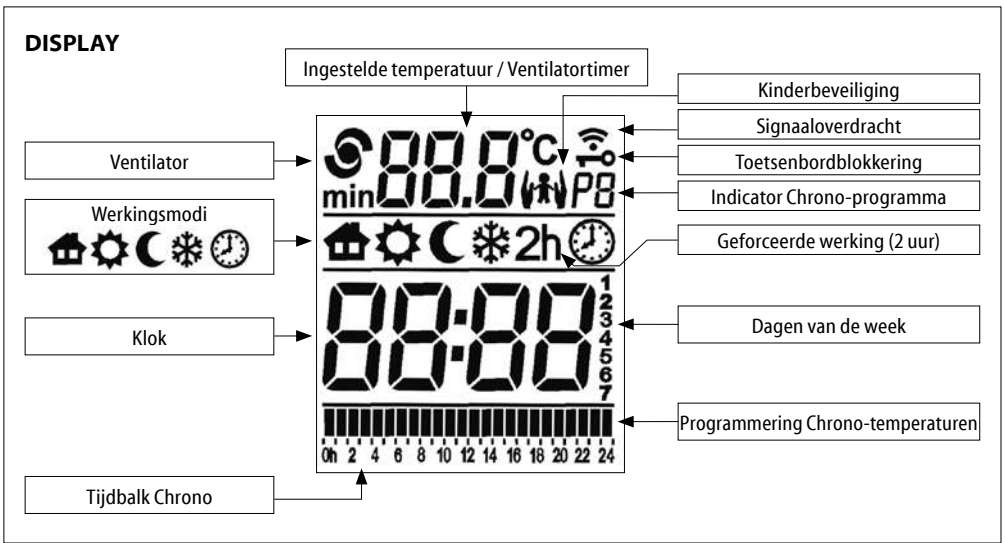

Het pictogram geeft de overdracht van informatie tussen de afstandsbediening en het apparaat aan.

NL

## EERSTE INSCHAKELING

Stel na het plaatsen van de batterijen, de dag van de week en de tijd in.

1  
2  
3  
4  
5  
6  
7

Druk op de toetsen "+" of "-" om de juiste dag van de week in te stellen (1=MAA, 2=DIN, ...7=ZON).  
Druk op de "Modus"-toets om te bevestigen.

20:30

Nu knipperen de uren: gebruik de toetsen "+" of "-" om de juiste tijd in te stellen en druk op de toets "Modus" om te bevestigen.

20:30

Zodra het uur is ingesteld, knipperen de minuten: herhaal dezelfde procedure als voor het instellen van het uur.

### OPMERKING:

Als het apparaat wordt ingeschakeld via de afstandsbediening na een stroomstoring, worden de datum, de tijd en de programmering die met behulp van de afstandsbediening is ingesteld, gereset.

Het apparaat reageert op de commando's ontvangen van de afstandsbediening middels het knipperen van de led "L5".

## MODE ON/STANDBY

In de "stand-by" modus, toont het display de tijd en de dag van de week.

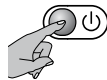

Druk op de knop "ON / Standby" door de afstandsbediening naar het bedieningspaneel te richten om het apparaat en de afstandsbediening in de modus vóór uitschakeling in te schakelen.

Bij het vervangen van de batterijen, start de afstandsbediening in de "Comfort" modus.

Het apparaat waarschuwt met een dubbel geluidssignaal dat de "Standby"-modus wordt betreden en met een langdurig geluidssignaal dat deze modus wordt verlaten.

**BELANGRIJK:** Na het indrukken van de toets "Standby" op het Bedieningspaneel, negeert het apparaat alle andere opdrachten van de afstandsbediening behalve "Standby" en geeft een akoestisch foutsignaal af.

Ten opzichte van het Bedieningspaneel zorgt de afstandsbediening ervoor dat alleen bepaalde werkwijzen en functies gebruikt en benut kunnen worden.

## WERKINGSMODI (AFSTANDBEDIENING)

Het apparaat biedt 5 werkwijzen om het vertrek zo goed mogelijk op basis van uw behoeften te verwarmen.

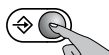

Druk op de "Modus"-toets om de gewenste werkingsmodus te kiezen. Een pictogram op het display toont de werkingsmodus:

	Stuurdraad		Comfort
	Nacht/Eco		Anti-vries
	Chrono		



### STUURDRAAD

De temperatuur wordt geprogrammeerd via de commando's van de "Stuurdraad". Alle commando's van de "Stuurdraad" zijn ingeschakeld.



### COMFORT

De "Comfort"-temperatuur komt overeen met de door de gebruiker gewenste temperatuur. Alle commando's van de "Stuurdraad" zijn uitgeschakeld.



### NACHT/ECO

De "Nacht/Eco"-modus zorgt voor een aangename temperatuur met een lager energieverbruik. Alle commando's van de "Stuurdraad" zijn uitgeschakeld.



### ANTI-VRIES

De minimum temperatuur is ingesteld op 7 °C. Het apparaat wordt automatisch ingeschakeld bij temperaturen onder 7 °C. Alle commando's van de "Stuurdraad" zijn uitgeschakeld.



### CHRONO

Met deze modus kan een van de drie vooraf ingestelde chronothermostaatprogramma's of het gepersonaliseerde programma gekozen worden. Met het laatste programma kan een dagelijkse en wekelijkse programmering verricht worden, met twee temperatuurniveaus ("Comfort" en "Nacht/Eco"). Alle commando's van de "Stuurdraad" zijn uitgeschakeld.

## STUURDRAAD

Om de "Stuurdraad"-modus in te schakelen:

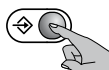

Druk op de "Modus"-toets totdat het pictogram op het display verschijnt.

De groene led "L3" op het bedieningspaneel gaat branden. De gebruiker kan op de afstandsbediening alleen de Comfort-temperatuur aanpassen.

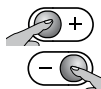

Kies de gewenste temperatuur met de toetsen "+" of "-".

De woning moet voorzien zijn van een regelsysteem dat dit type technologie ondersteunt.

In dit geval, om de juiste overdracht van de programmeeropdrachten te controleren, kunt u het volgende schema gebruiken, op basis van de ingestelde modus:

Modus	Comfort	Nacht/Eco (Comfort -3,5°C)	Anti-vries	Standby	Comfort -1°C	Comfort -2°C
Te verzenden signaal						
Spanning tussen de stuurdraad en de neutrale draad	0 volt	230 volt	115 volt negatief	115 volt positief	230 volt gedurende een interval van 3 s	230 volt gedurende een interval van 7 s

De weergegeven temperatuur zal altijd de Comfort-temperatuur zijn, ongeacht de "Stuurdraad"-modus die momenteel in gebruik is.

Als de stuurdraad niet is aangesloten, wordt automatisch de "Comfort"-modus geselecteerd.

## COMFORT

De "Comfort"-temperatuur komt overeen met de door de gebruiker gewenste temperatuur.



Druk op de "Modus"-toets totdat het pictogram op het display verschijnt.

De groene led "L2" op het bedieningspaneel gaat branden.

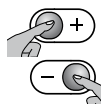

Kies de gewenste temperatuur met de toetsen "+" of "-". Er kunnen temperaturen van 7 °C/t/m 32 °C worden ingesteld.

## NACHT/ECO

In de "Nacht/Eco"-modus moet de ingestelde temperatuur gelijk of lager zijn dan de "Comfort"-temperatuur. Als u probeert om voor "Comfort" een lagere temperatuur dan die van "Nacht/Eco" in te stellen, zal deze temperatuur dienovereenkomstig gewijzigd worden.



Druk op de "Modus"-toets totdat het pictogram op het display verschijnt.

De groene led "L2" op het bedieningspaneel gaat branden.

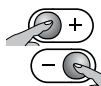

Kies de gewenste temperatuur met de toetsen "+" of "-".

Deze modus wordt aanbevolen voor de nachtelijke uren wanneer het vertrek twee of meer uur leeg blijft.

## ANTI-VRIES ❄️

In de "antivries"-modus is de temperatuur vastgesteld op 7 °C. Het apparaat start automatisch bij temperaturen onder 7 °C en voorkomt met een minimaal energieverbruik dat vries-temperaturen in het vertrek worden bereikt.



Druk op de "Modus"-toets totdat het pictogram ❄️ op het display verschijnt.

De groene led "L4" op het bedieningspaneel gaat branden.

Deze modus wordt aanbevolen wanneer het vertrek een of meerdere dagen leeg blijft.

## CHRONO ⌚

Met de "Chrono"-modus kan de gebruiker een van de drie vooraf ingestelde chronothermostaatprogramma's of het personaliseerbare programma kiezen. Hiermee kunt u verschillende temperaturen ("Comfort" en "Nacht/Eco") verdeeld over 24 uur, voor elke dag van de week, instellen.

### KEUZE VAN HET PROGRAMMA

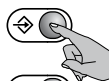

Druk op de knop "Modus" totdat het pictogram ⌚ op het display verschijnt. De groene led "L2" op het bedieningspaneel gaat branden. De bovenste led wordt wit. Druk nu gelijktijdig op de toetsen "Modus" en "+" en houd ze beide minstens 3 seconden ingedrukt.

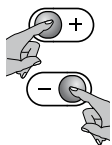
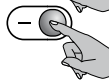

De afkorting van het programma (P1, P2, P3 en P4) knippert: druk op de toetsen "+" of "-" om het gewenste programma in te stellen. Druk op de toets "Modus" om te bevestigen.

PROGRAMMA P1	UREN	MODUS
VAN MAANDAG TOT EN MET VRIJDAG	0 - 6	Nacht/Eco
	6 - 9	Comfort
	9 - 16	Nacht/Eco
	16 - 23	Comfort
	23 - 0	Nacht/Eco
ZATERDAG EN ZONDAG	0 - 7	Nacht/Eco
	7 - 23	Comfort
	23 - 0	Nacht/Eco

PROGRAMMA P2	UREN	MODUS
VAN MAANDAG TOT EN MET ZONDAG	0 - 7	Nacht/Eco
	7 - 23	Comfort
	23 - 0	Nacht/Eco

PROGRAMMA P3	UREN	MODUS
VAN MAANDAG TOT EN MET VRIJDAG	0 - 6	Nacht/Eco
	6 - 9	Comfort
	9 - 13	Nacht/Eco
	13 - 23	Comfort
	23 - 0	Nacht/Eco
ZATERDAG EN ZONDAG	0 - 7	Nacht/Eco
	7 - 23	Comfort
	23 - 0	Nacht/Eco

### PROGRAMMA P4 - GEPERSONALISEERD

Met het programma "P4" kan de gebruiker verschillende temperaturen instellen ("Comfort" en "Nacht/Eco") over de 24 uur, voor elke dag van de week.

### INSTELLING VAN DE TIJD

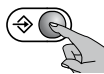

Controleer, alvorens het gepersonaliseerde programma in te stellen, of de tijd en de dag van de week correct zijn ingesteld. Mocht dat niet zo zijn, druk dan op de toets "Modus" totdat het pictogram ⌚ op het display verschijnt.

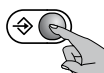

Druk opnieuw op de toets "Modus" en houd hem ingedrukt totdat het nummer dat de dag aangeeft, knippert.

1  
2  
3  
4  
5  
6  
7

Druk op de toetsen "+" of "-" om de juiste dag van de week in te stellen (1=MAA, 2=DIN, ... 7=ZON). Druk op de "Modus"-toets om te bevestigen.

20:30

Nu knipperen de uren: gebruik de toetsen "+" of "-" om de juiste tijd in te stellen en druk op de toets "Modus" om te bevestigen.

20:30

Zodra het uur is ingesteld, knipperen de minuten: herhaal dezelfde procedure als voor het instellen van het uur.

### INSTELLING VAN HET PROGRAMMA

Nu kan een tijdreeks voor elke dag ingesteld worden. Selecteer, beginnend bij de eerste dag, de gewenste tijdreeks met de toetsen "+" of "-" en kies voor elk uur de "Comfort"-temperatuur (toets "+"/volle balk) of de "Nacht"- b.z.w. "Ecotemperatuur" (toets "-"/lege balk).

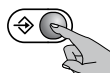
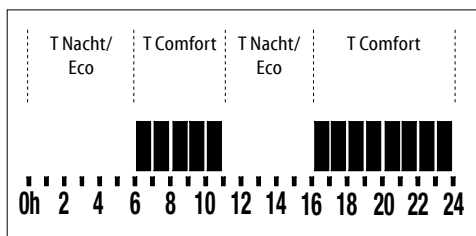

Druk op de “Modus”-toets om te bevestigen en dezelfde procedure voor elke dag van de week te herhalen.

De weekprogrammering is nu ingesteld, een geluidssignaal bevestigt de ontvangst door het apparaat.

## FUNCTIES

Het apparaat is van speciale functies voorzien waarbij het gebruik van het apparaat gepersonaliseerd en geoptimaliseerd kan worden.

### OPEN RAAM

De functie “Open raam” kan niet met de afstandsbediening uit- of ingeschakeld worden (zie Hfst. 4.3.3).

### KINDERBEVEILIGING

Door de functie “Kinderslot” te activeren, wordt de oppervlaktetemperatuur van het apparaat verlaagd ten opzichte van de normale werking van de actieve modus (“Comfort”, “Nacht/Eco”, ...) zodat het risico op brandwonden bij kort en onverhoeds contact wordt verminderd.

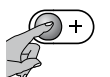

Druk, om de functie te activeren, gelijktijdig op de toetsen “+” en “-”, en houd ze beide ingedrukt totdat het pictogram  op het display verschijnt.

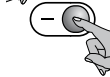

Herhaal dezelfde handeling om de functie uit te schakelen.

Het “Kinderslot” kan in elke werkingsmodus en ook in de functies “Cycle” en “Geforceerde werking (2u)” geactiveerd worden. De functie is niet activeerbaar als het apparaat zich in “Standby” bevindt.

### BELANGRIJKE OPMERKINGEN:

In deze functie wordt de thermische energie die het apparaat afgeeft beperkt en is er dus meer tijd nodig om de vertrekken te verwarmen.

Ook bij gebruik van deze functie moeten kinderen onder toezicht staan om ervoor te zorgen dat ze niet in een gevaarsituatie verkeren.

In elk geval moet elk langdurig contact tussen lichaamsdelen en het apparaat vermeden worden.

Als het apparaat reeds werkt of nog warm is in verband met recent gebruik en het “Kinderslot” wordt ingeschakeld, moet minstens twee uur gewacht worden totdat de temperatuur onder de lage waarde zakt en de functie geactiveerd kan worden.



## VENTILATOR

Activeer de functie “Ventilator” om het vertrek in minder tijd te verwarmen.



Door op de toets  te drukken, start de luchtverhitter.

De led “L1” op het bedieningspaneel gaat branden.

Na het indrukken van de toets , toont het display het pictogram  en gedurende 5 seconden de knipperende aanduiding 15 min.

Binnen deze periode kan met de toetsen “+” of “-” de werkingsperiode van de ventilator gewijzigd worden overeenkomstig de volgende tijden: 15 min. – 30 min. – 45 min. – 1 uur. Om de ventilator uit te schakelen, drukt u nogmaals op de toets . Bij het bereiken van de op de afstandsbediening ingestelde tijd, wordt de functie “Ventilator” sowieso automatisch uitgeschakeld.



De detectie van een “Open raam” breekt definitief de functie “Ventilator” af.



Als het apparaat het openen van een raam heeft gedetecteerd, wordt de functie “Ventilator” pas actief als het sluiten van het raam wordt gedetecteerd of de functie “Open raam” wordt geannuleerd (zie hfst. 4.3.3), terwijl de aftelling tot het einde doorgaat.

## GEFORCEERDE WERKING (2 uur)

Activeer de functie ‘Geforceerde werking (2u) om het vertrek sneller te verwarmen.



Druk op de toets “2 uur” om de functie ‘Geforceerde werking (2 uur) in te schakelen.

De functie is niet activeerbaar als het apparaat zich in “Standby” bevindt.

De groene led “L1” op het bedieningspaneel gaat branden.

De ingestelde temperatuur verdwijnt van het display van de afstandsbediening.

Het apparaat verwarmt twee uur op maximaal vermogen en negeert daarbij de vorige temperatuurinstelling.

Druk opnieuw op de toets “2 uur”, de “Modus”-toets of de “Standby”-toets om de functie “Geforceerde werking (2 uur)” op elke gewenste moment uit te schakelen.

60 minuten na activering wordt de functie "Geforceerde werking (2u)" sowieso automatisch gedeactiveerd en keert het apparaat terug naar de eerder ingestelde werkwijze.



De functie "Kinderslot" beperkt het vermogen van het apparaat ook in de functie "Geforceerde werking (2u)".



Als het apparaat het openen van een raam heeft gedetecteerd, is de functie "Geforceerde werking (2 uur)" niet actief totdat het sluiten van het raam wordt gedetecteerd of de functie "Open raam" wordt geannuleerd (zie hfst. 4.3.3), terwijl de aftelling tot het einde van de twee uur doorgaat.

## TOETSENBORBLOKKERING

U kunt het toetsenbord van de afstandsbediening blokkeren om onbedoelde wijzigingen te voorkomen.

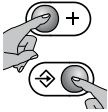

Druk, om de functie te activeren, gelijktijdig op de toetsen "Modus" en "+", en houd ze beide ingedrukt totdat het pictogram  op het display verschijnt.

Om het toetsenbord te ontgrendelen, drukt u zoals eerder tegelijk op de twee toetsen.

Het pictogram "Blokking toetsenbord" wordt niet meer op het scherm getoond.

**BELANGRIJK:** De functie "Blokking Toetsenbord" blokkeert niet de "Standby"-toets die dus altijd werkzaam blijft, ook wanneer de functie "Blokking Toetsenbord" actief is. De functie wordt alleen vanaf het toetsenbord van de afstandsbediening actief.



### OPGELET:

In geval van lege batterijen, wordt op het display van de afstandsbediening "batt" getoond.

**BELANGRIJK:** Bij stroomuitval blijven alle huidige instellingen behouden, maar de instelling van datum en tijd raakt verloren. Als de stroomuitval optreedt tijdens de modus "Chrono", wordt het apparaat bij het herstel van de stroomvoorziening geactiveerd in de modus "Comfort" met temperatuurinstelling van 17 °C en knipperende led "L2".

**BELANGRIJK:** Bij stroomuitval terwijl de functies "Cycle", "Geforceerde werking (2u)" en/of "Ventilator" actief zijn, verlaat het apparaat deze functie bij het herstellen van de stroom en gaat het naar de eerder geselecteerde bedrijfsmodus.

## 5. ONDERHOUD EN REINIGING VAN HET FILTER

Schakel voordat reinigings- of onderhoudswerkzaamheden worden verricht, het apparaat uit door de schakelaar onder het bedieningspaneel rechts onderaan in de stand "0" te

drukken. Koppel het apparaat van de stroom af.

Reinig het apparaat met een vochtige doek en droog het met een droge doek. De ventilator is voorzien van een stoffilter dat de verontreinigingen in de uit de omgeving aangezogen lucht tegenhoudt. Verwijder voor de reiniging het filter aan de zijkant. Als weerstand wordt ondervonden bij de verwijdering van het filter, trek dan met meer kracht en verwijder het filter volledig. Gebruik een stofzuiger om stof dat zich op het filter heeft afgezet te verwijderen. Als het erg vuil is, dompel het dan onder in lauw water en spoel meerdere malen. Het water mag nooit warmer dan 40 °C zijn. Laat het filter na het wassen goed drogen. Breng het vervolgens weer in de ventilator aan.



**Het wordt aanbevolen het filter ten minste één keer per maand te reinigen.**



**OPGELET: dek de luchtinlaat- en uitlaatroosters van de ventilator niet af. Dit kan leiden tot oververhitting van het apparaat.**

Als het filter erg vuil is of als de luchtinlaat- of uitlaatroosters verstopt zijn, kan de veiligheidssensor geactiveerd worden die de ventilator volledig blokkeert en gaat het controlelampje "FILTRE" branden.

Om de werking te herstellen, moet het filter grondig gereinigd worden of moeten eventuele verstoppingen uit de luchtinlaat- of uitlaatroosters verwijderd worden.

Schakel het apparaat uit met de schakelaar onder het bedieningspaneel aan de rechter onderkant door te drukken op "0". Wacht minstens 5 minuten tot de veiligheidssensor is afgekoeld en start het apparaat opnieuw op de wijze beschreven in "Afstelling en werking".

## 6. REINIGING



Voordat reinigingswerkzaamheden worden verricht, moet gecontroleerd worden of het apparaat uitgeschakeld, koud en elektrisch losgekoppeld is.



Voor het reinigen is een zachte, vochtige doek met een mild schoonmaakmiddel voldoende. Gebruik geen schurende of bijtende reinigingsmiddelen of oplosmiddelen.



Om de efficiëntie van het apparaat te behouden, moet ten minste tweemaal per jaar stof van het apparaat verwijderd worden met behulp van een stofzuiger.

## 7. ONDERHOUD



Wendt u zich in geval van technische problemen tot gekwalificeerd personeel (erkend en goedgekeurd door de verkoper of de fabrikant) of neem contact op met uw verkoper.



Alle werkzaamheden aan het apparaat mogen uitsluitend door gekwalificeerd personeel worden uitgevoerd dat, voordat onderhoudswerkzaamheden worden verricht, ervoor moet zorgen dat het product uitgeschakeld, koud en losgekoppeld van het elektriciteitsnet is.



Het apparaat is met een precieze hoeveelheid speciale vloeistof gevuld. Elke reparatie die opening van het apparaat vereist moet door gekwalificeerd personeel verricht worden. Neem in geval van een lek contact op met uw verkoper of gekwalificeerd personeel.

## 8. PROBLEMEN EN OPLOSSINGEN

Het apparaat wordt niet warm.	<ul style="list-style-type: none"> <li>• Controleer of er stroom is en het apparaat op de juiste manier is aangesloten.</li> <li>• Controleer de stand van de hoofdschakelaar.</li> <li>• Controleer de stand van de hoofdschakelaar (op het apparaat).</li> <li>• Verhoog de temperatuur ingesteld op de regelaar van het apparaat.</li> <li>• Controleer of de functie "Open Raam" niet heeft ingegrepen.</li> <li>• Schakel het apparaat elektrisch een paar minuten uit om de elektronica te resetten.</li> <li>• Als nog steeds niet verwarmt, neem dan contact op met de verkoper of gekwalificeerd personeel.</li> </ul>
Het apparaat verwarmt continu.	<ul style="list-style-type: none"> <li>• Verlaag de temperatuur ingesteld op de temperatuurregelaar van het apparaat.</li> <li>• Controleer of er geen kledingstukken het bedieningsapparaat of de temperatuursensor afdekken.</li> <li>• Controleer of de functie "Geforceerde werking (2u)" niet per ongeluk geactiveerd is</li> <li>• Als hij nog verwarmt, neem dan contact op met de verkoper of gekwalificeerd personeel.</li> </ul>
Het vertrek blijft koud.	<ul style="list-style-type: none"> <li>• Controleer of het vermogen van het apparaat is afgestemd op de behoefte van het te verwarmen vertrek.</li> <li>• Bij de eerste inschakeling, doet het vertrek er enige uren over om de gewenste temperatuur te bereiken (de temperatuur stijgt niet sneller door de regeling op de maximumstand te zetten).</li> </ul>
Lekkage van vloeistof uit het apparaat.	<ul style="list-style-type: none"> <li>• Schakel het apparaat uit en neem contact op met de verkoper.</li> <li>• Dep de vloeistof op met behulp van doeken of absorberend materiaal. Houd kinderen en huisdieren uit de buurt van de vloeistof.</li> </ul>
Het apparaat reageert niet goed op de commando's uit de Stuurdraadregeleenheid.	<ul style="list-style-type: none"> <li>• Koppel het apparaat elektrisch los (plaats de hoofdschakelaar van de installatie in de stand "O"). Zorg ervoor dat de verbinding tot stand is gebracht zoals voorgeschreven in deze aanwijzingen (Fig. 10) en dat de regeleenheid goed werkt.</li> <li>• Neem contact op met gekwalificeerd personeel.</li> </ul>
Het apparaat blijft verwarmen ondanks het feit dat het raam open is.	<ul style="list-style-type: none"> <li>• Het kan nodig zijn om enkele minuten te wachten voordat de functie werkzaam wordt.</li> <li>• Het kan zijn dat het verschil tussen binnen- en buitentemperatuur niet voldoende is om de functie werkzaam te maken.</li> <li>• Controleer of de plaatsing van het apparaat voldoet aan de voorschriften in hoofdstuk 4.3.3. van dit boekje.</li> <li>• Controleer of de ruimte rondom de Besturing van het apparaat vrij van obstakels is.</li> <li>• Als het probleem aanhoudt, neem dan contact op met de verkoper of gekwalificeerd personeel.</li> </ul>
Het apparaat hervat niet het verwarmen na het sluiten van het raam.	<ul style="list-style-type: none"> <li>• Het kan nodig zijn om enkele minuten te wachten voordat de sensor het sluiten van het raam detecteert.</li> <li>• Controleer of de ruimte rondom de Besturing van het apparaat vrij van obstakels is.</li> <li>• Als de reactietijd van de functie overmatig mocht blijken, kunt u het apparaat in ieder geval handmatig opstarten.</li> <li>• Als het probleem aanhoudt, neem dan contact op met de verkoper of gekwalificeerd personeel.</li> </ul>
Alle leds van het bedieningspaneel knipperen.	<ul style="list-style-type: none"> <li>• De temperatuursensor is beschadigd. Schakel het apparaat uit en neem contact op met de verkoper.</li> </ul>
Controlelampje FILTRE brandt.	<ul style="list-style-type: none"> <li>• Het achterste filter is vuil of verstopt - Zie pagina 109.</li> </ul>



## 9. GARANTIE



Het wordt aanbevolen om de volledige verpakking te bewaren: voor eventuele retournering van het apparaat aan de verkoper, moet het apparaat intact worden ontvangen om de garantievoorzaken te behouden.

De fabrikant garandeert zijn klanten alle in de EU-richtlijn 1999/44 /EG vermelde rechten en de rechten van de consument die zijn opgenomen in de nationale wetgeving.

De garantie dekt uitdrukkelijk elke niet-overeenstemming en elk fabricagedefect van het product op het moment van verkoop en dat binnen twee jaar na de datum van aankoop optreedt, de garantie geeft de klant recht op gratis reparatie van het defecte product of vervanging indien het product niet gerepareerd kan worden.

De bovengenoemde rechten vervallen in de volgende gevallen:

- defecten veroorzaakt door andere dan die in deze handleiding worden opgegeven, welke deel uitmaakt van de koopovereenkomst.;
- defecten veroorzaakt door toevallige breuk, nalatigheid of geknoei.

Werkzaamheden met betrekking tot installatie, aansluiting op de voedingsnetten en het onderhoud vermeld in de handleiding mogen niet worden opgevat als werkzaamheden die onder garantie vallen.

De fabrikant aanvaardt geen aansprakelijkheid voor schade of letsel direct of indirect veroorzaakt aan personen, voorwerpen of huisdieren als gevolg van het niet naleven van de bepalingen in dit boekje, met bijzondere aandacht voor de waarschuwingen betreffende de installatie, de inbedrijfstelling en het gebruik van het product.

Om de bovengenoemde rechten te genieten, moet de klant contact opnemen met de verkoper en een geldig bewijs van aankoop, uitgegeven door de verkoper, met de datum van aankoop van het product tonen.

## 10. VERWERKING



Zorg ervoor dat het netsnoer is losgekoppeld van het stopcontact voordat werkzaamheden worden verricht. Volg voor demontage de omgekeerde fasen voor bevestiging aan de muur (pag. 99).

Volg voor de afdanking van het product de geldende regelgeving voor de verwerking van de vloeistof in de handdoekradiator en het beheer van afval.



**Belangrijke informatie voor de correcte verwerking van het product in overeenstemming met de Europese richtlijn 2012/19/EG.**

Aan het einde van zijn nuttig leven mag het product niet samen met het gewone huishoudelijke afval worden verwerkt. Het kan naar een speciaal centrum voor gescheiden afvalinzameling van de gemeente worden gebracht, of naar een verkooppunt dat deze service verschaft.



Dit apparaat voldoet aan de volgende Europese richtlijnen:  
2014/30/EU inzake elektromagnetische compatibiliteit  
2014/35/EU laagspanningsrichtlijn  
2011/65/EU betreffende beperking van het gebruik van bepaalde gevaarlijke stoffen.  
2009/125/EG inzake ecologisch ontwerp voor energieregerelateerde producten



## ELEKTRISCHE AANSLUITING MET STEKKER AANDACHTIG LEZEN

Voordat u de stekker in het stopcontact steekt, dient u zorgvuldig te controleren of de spanning van uw elektriciteitsnet overeenkomt met de V-waarde aangegeven op het typeplaatje van het apparaat en of het stopcontact en de voedingsleiding correct gedimensioneerd zijn ten opzichte van het vermogen van het apparaat (ook aangegeven op het typeplaatje).

Zorg ervoor dat de voedingskabel is uitgerust met een voorziening die scheiding van het apparaat van het net mogelijk maakt, volgens de huidige wetgeving.

De elektrische leiding moet voorzien zijn van een differentiaalbeveiliging met hoge gevoeligheid met nominale differentiaalstroom van hoogstens 30 mA.

Alle verwijzingen in het boekje over het gebruik van de "Stuurdraad" en de bijbehorende aansluitingen moeten genegeerd worden, aangezien dit apparaat niet uitgerust is met deze werkingsmodus.

DIT PRODUCT IS UITGERUST MET EEN AUTOMATISCHE AFSTELINRICHTING DIE EEN CORRECTE WERKING EN DUURZAAMHEID GARANDEERT.

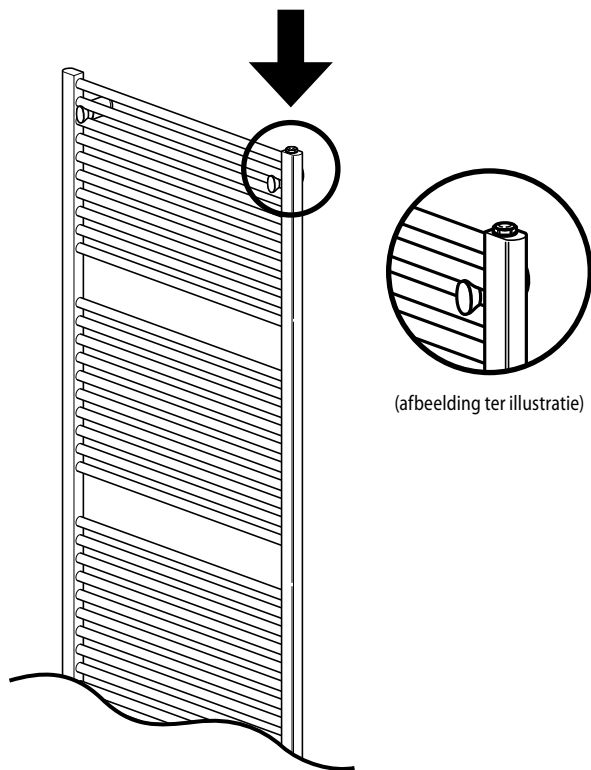

**OPGELET:** Het is absoluut verboden om aan de dop te knoeien, omdat deze de verzegeling van het ventiel is om de kalibratie ervan te garanderen.

**OPGELET:** Het is verboden om de pen tegen de pakkingzitting te drukken of in te knijpen.

**OPGELET:** Gevaar voor brandwonden.

**OPGELET:** De gebruiker is verantwoordelijk voor schade aan de ventielen veroorzaakt door vuil, verkeerd gebruik of onbevoegde manipulatie. Het optreden van een of meer van de bovenstaande omstandigheden maakt de garantie ongeldig.

## Wymogi w zakresie informacji dotyczące elektrycznych miejscowych ogrzewaczy pomieszczeń

Identyfikator(-y) modelu: (zobacz etykietę charakterystyki na produkcie)

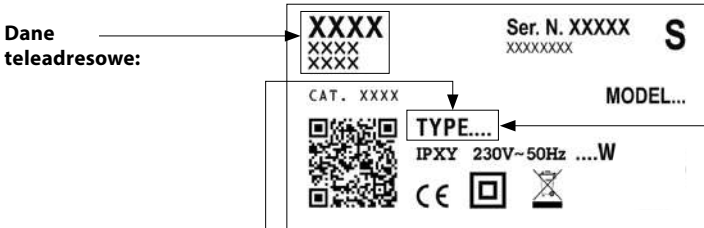

MOC CIEPLNA	TYP	WARTOŚĆ	JEDNOSTKA
Nominalna moc cieplna ( $P_{nom}$ )	xx150T2V	1,5	kW
	xx170T2V	1,7	
	xx200T2V	2,0	
Minimalna moc cieplna (orientacyjna) ( $P_{min}$ )	xx150T2V	0,0	kW
	xx170T2V		
	xx200T2V		
Maksymalna stała moc cieplna ( $P_{max,c}$ )	xx150T2V	1,5	kW
	xx170T2V	1,7	
	xx200T2V	2,0	

ZUŻYCIEM POMOCNICZE ELEKTRYCZNOŚCI	TYP	WARTOŚĆ	JEDNOSTKA
Przy nominalnej mocy cieplnej ( $e_{max}$ )	xx150T2V	0,000	kW
	xx170T2V		
	xx200T2V		
Przy minimalnej mocy cieplnej ( $e_{min}$ )	xx150T2V	0,000	kW
	xx170T2V		
	xx200T2V		
W trybie czuwania ( $e_{sb}$ )	xx150T2V	0,000	kW
	xx170T2V		
	xx200T2V		

### Rodzaj mocy cieplnej/regulacja temperatury w pomieszczeniu

- jednostopniowa moc cieplna, bez regulacji temperatury w pomieszczeniu [ NIE ]
- co najmniej dwa ręczne stopnie bez regulacji temperatury w pomieszczeniu [ NIE ]
- mechaniczna regulacja temperatury w pomieszczeniu za pomocą termostatu [ NIE ]
- elektroniczna regulacja temperatury w pomieszczeniu [ NIE ]
- elektroniczna regulacja temperatury w pomieszczeniu ze sterownikiem dobowym [ NIE ]
- elektroniczna regulacja temperatury w pomieszczeniu i sterownik tygodniowy [ TAK ]

### Inne opcje regulacji

- regulacja temperatury w pomieszczeniu z wykrywaniem obecności [ NIE ]
- regulacja temperatury w pomieszczeniu z wykrywaniem otwartego okna [ TAK ]
- z regulacją na odległość [ NIE ]
- z adaptacyjną regulacją startu [ NIE ]
- z ograniczeniem czasu pracy [ NIE ]
- z czujnikiem ciepła promieniowania [ NIE ]

## SYMBOLE WYKORZYSTANE W INSTRUKCJI



**UWAGA!**  
ZAGROŻENIE BEZPIECZEŃSTWA OSÓB,  
ZWIERZĄT DOMOWYCH I RZECZY.



**UWAGA!**  
NIEBEZPIECZEŃSTWO PORAŻENIA PRĄDEM.



**UWAGA!**  
NIEBEZPIECZEŃSTWO USZKODZENIA PRODUKTU.



**UWAGA!**  
WYSOKIE TEMPERATURY RYZYKO  
OPARZENIA.



**PORADA DLA DOBREGO  
FUNKCJONOWANIA.**



**NIE ZAKRYWAĆ!**

### **UWAGA**



**OSTRZEŻENIE** - Niektóre części produktu mogą stać się bardzo gorące i mogą być przyczyną oparzeń. Należy zachować szczególną uwagę w obecności dzieci i osób wrażliwych.



Dzieci poniżej 3 roku życia, jeśli nie są pod nadzorem, muszą znajdować się w odpowiedniej odległości od grzejnika łazienkowego.

Dzieci w wieku między 3 a 8 lat powinny wyłącznie włączać / wyłączać urządzenie, po warunkiem, że jest ono zainstalowane w normalnej pozycji funkcjonowania, a dzieci znajdują się pod nadzorem lub są odpowiednio przygotowane do bezpiecznego użytkowania urządzenia i zrozumiały ryzyko łączące się z jego użytkowaniem. Dzieci w wieku między 3 a 8 lat mogą nie mogą odłączać urządzenia z prądu, regulować go i czyścić lub wykonywać konserwacji. Urządzenie może być użytkowane przez dzieci w wieku powyżej 8 lat i przez osoby o ograniczonych zdolnościach psychicznych, fizycznych i ruchowych lub o niewystarczającym doświadczeniu i wiedzy, pod warunkiem, że będą uważnie nadzorowane i pouczone przez osobę, która jest za nie odpowiedzialna, o bezpiecznym użytkowaniu urządzenia i o ryzyku z nim związanym. Należy pilnować, by dzieci nie bawiły się urządzeniem. Czyszczenie i konserwacja wykonywana przez użytkownika nie może być wykonana przez dzieci, bez nadzoru dorosłych.



**UWAGA:**  
Urządzenie to jest przeznaczone wyłącznie do suszenia ręczników zmoczonych / wypranych w wodzie. Nie może być przeznaczone do żadnego innego użytkowania.



Nie instalować urządzenia:

- bezpośrednio pod lub przed gniazdkiem elektrycznym lub puszką rozgałęźną (Rys. 7)
- w kontakcie ze ścianą lub posadzką
- w pobliżu zasłon, innych materiałów łatwopalnych, paliw lub pojemników ciśnieniowych



**UWAGA:**  
Przestrzegać odległości wskazanych na rysunkach 4, 5.

Aby uniknąć wszelkiego ryzyka dla małych dzieci, zaleca się instalację urządzenia w taki sposób, by profil grzewczy znalazł się w odległości przynajmniej 600 mm od posadzki. (Rys. 5).



Instalować i użytkować urządzenie tylko zgodnie ze wskazaniami niniejszej instrukcji obsługi.



W razie uszkodzenia kabla zasilającego, należy zwrócić się o jego wymianę do producenta, do jego serwisu technicznego lub do innego wykwalifikowanego personelu, aby zapobiec jakiegokolwiek ryzyku. Nie używać urządzenia jeśli urządzenie lub centralka elektroniczna są uszkodzone.



Upewnić się, że linia zasilająca jest wyposażona w urządzenie, które pozwala na odcięcie urządzenia od elektrycznej sieci domowej, łącznie z przewodem sterowniczym, jeśli obecny, zgodnie z obowiązującą normą.



**UWAGA:**  
Nie zakrywać nigdy, w żaden sposób, urządzenia sterowniczego. (Rys. 7)



**UWAGA:**  
Nie zarywać kratek wylotowych i wlotowych powietrza termowentylatora. Mogłoby to spowodować przegrzanie urządzenia.



Urządzenie jest napełnione precyzyjną ilością specjalnego płynu. Każda naprawa, która wymaga otwarcia urządzenia, musi zostać wykonana przez wykwalifikowany personel. W przypadku wycieku płynu, należy skontaktować się ze sprzedawcą lub wykwalifikowanym personelem.

W celu złomowania urządzenia, należy przestrzegać przepisów obowiązującej normy w zakresie utylizacji płynu znajdującego się w grzejniku łazienkowym oraz w zakresie zarządzania odpadami.

## 1. CHARAKTERYSTYKI URZĄDZENIA

Napięcie zasilania: 230 V~ 50 Hz

Klasa izolacji: II 

Stopień ochrony: IP24

Tabela 1

Moc całkowita [W]	Moc grzejnika łazienkowego + wentylatora [W]	Model z symetrycznymi profilami			Model z rurkami (Ø 25 mm)			Model z asymetrycznymi profilami			Model z symetrycznymi profilami (50x10 mm)			Model z rurkami (Ø 22 mm)		
		Wymiary [l x h mm]	A (l) mm	B (h) mm	Wymiary [l x h mm]	A (l) mm	B (h) mm	Wymiary [l x h mm]	A (l) mm	B (h) mm	Wymiary [l x h mm]	A (l) mm	B (h) mm	Wymiary [l x h mm]	A (l) mm	B (h) mm
1500	500+1000	550x850	410	693												
1500	500+1000	550x1090	410	881	550x890	410	608	600x1203	410	985	550x980	410	773	550x1056	410	798
1500	500+1000	550x1190	410	974												
1700	700+1000	550x1322	410	1113	550x1220	410	974	600x1528	410	1310	550x1345	410	1098	550x1281	410	1023
1700	700+1000	550x1420	410	1205												
2000	1000+1000	550x1730	410	1513	550x1710	410	1469	600x1852	410	1635	-	-	-	550x1220	410	983

 Dane techniczne urządzenia podane są na etykiecie charakterystyk, umieszczonej na dolnej, prawej stronie grzejnika łazienkowego (Rys. 1).

- |                            |                    |                   |
|----------------------------|--------------------|-------------------|
| A Marka/Producent          | E Kraj pochodzenia | I Stopień ochrony |
| B Model, typ, kategoria    | F Znakowanie CE    | L Znaki jakości   |
| C Napięcie zasilania i Moc | G Numer seryjny    | M Sposób użycia   |
| D Podwójna izolacja        | H Kod produktu     |                   |

## 2. INFORMACJE OGÓLNE



### Magazynowanie i przechowywanie:

Unikać magazynowania urządzenia w miejscach, w których mogłoby dojść do zamrożenia. Wrażliwy na zamarzanie.



Odpakować ostrożnie urządzenie, opierając je na kątownikach ze styropianu lub na miękkiej podporze, by go nie uszkodzić.

Zawartość opakowania jest następująca:

- urządzenie
- pilot wraz z bateriami i wspornikiem do montażu na ścianie
- zestaw montażowy
- instrukcja obsługi



Przeczytać uważnie i w całości instrukcję obsługi, przed rozpoczęciem instalacji i użytkowania. Przechowywać instrukcję dla konsultacji w przyszłości.



Instalować i użytkować urządzenie tylko zgodnie ze wskazaniami niniejszej instrukcji obsługi.



Instrukcje nie pokrywają wszystkich możliwych sytuacji, które mogą zaistnieć. Należy zawsze kierować się zdrowym rozsądkiem i zachować ostrożność podczas instalacji, funkcjonowania i przechowywania urządzenia.



Zabrania się modyfikacji, w jakikolwiek sposób, charakterystyk urządzenia i usuwania jakiegokolwiek stałej

części, łącznie z zatyczkami i/lub usuwania lub przekręcania w jakimkolwiek kierunku, urządzenia sterowniczego (Rys. 2).

Upewnić się, że urządzenie jest całe. Nie używać urządzenia jeśli jest uszkodzone, lecz skontaktować się ze sprzedawcą lub wykwalifikowanym personelem.



Materiały użyte do pakowania nadają się do recyklingu. Dlatego też zaleca się wyrzucenie ich do odpowiednich kontenerów, przeznaczonych do segregacji odpadów.

## 3. POZYCJONOWANIE I INSTALACJA



Urządzenie zostało wyprodukowane w celu ogrzewania pomieszczeń do użytku domowego lub podobnego i dla suszenia ręczników.

### UWAGA:

Urządzenie to jest przeznaczone wyłącznie do suszenia ręczników zmoczonych / wypranych w wodzie. Nie może być przeznaczone do żadnego innego użytkowania. Urządzenie musi być używane po uprzedniej instalacji na ścianie, jak opisano w niniejszej instrukcji. Instalować urządzenie z urządzeniem sterowniczym umieszczonym w dole, po prawej stronie, z przyciskami z przodu, jak pokazano na (Rys. 3).



Nie instalować urządzenia z dmuchawą skierowaną w górę.



W łazience (w której znajduje się wanna lub prysznic), instalować urządzenie poza strefą 1. Instalować urządzenie w taki sposób, by centralka

elektroniczna i inne urządzenia sterownicze nie mogły być dotykane przez osobę znajdującą się w wannie lub pod prysznicem. Zabrania się używania wtyczki w celu podłączenia grzejnika łazienkowego.



**Dla urządzeń z wtyczką, należy zapoznać się z ostrzeżeniami podanymi na stronie 127.**



#### **UWAGA:**

Przestrzegać odległości wskazanych na rysunkach 4,5. Aby uniknąć wszelkiego ryzyka dla małych dzieci, zaleca się instalację urządzenia w taki sposób, by profil grzewczy znalazł się w odległości przynajmniej 600 mm od posadzki. (Rys. 5).



#### **WAŻNE**

Urządzenie musi zostać zamocowane do ściany i wyregulowane w taki sposób, by termowentylator znalazł się jak najbliżej ściany, jak pokazano na rysunku 6. Nie regulować grzejnika łazienkowego w taki sposób, by można było włożyć ręcznik między ścianą a filtrem. Mogłoby to spowodować zatkanie dopływu powietrza i w konsekwencji przegrzanie termowentylatora i niepożądane włączenie lampki kontrolnej "FILTRE".



Nie instalować urządzenia:

- bezpośrednio pod lub przed gniazdkiem elektrycznym lub puszką rozgałęźną (Rys. 7)
- w kontakcie ze ścianą lub posadzką
- w pobliżu zasłon, innych materiałów łatwopalnych, paliw lub pojemników ciśnieniowych



Sprawdzić czy w ścianie, na której chce się zamontować grzejnik, nie znajdują się przewody lub kable elektryczne, które mogłyby zostać uszkodzone podczas instalacji.



Urządzenie wyposażone jest w czujnik będący w stanie wykrywać otwarcie ewentualnego okna, w pobliżu grzejnika łazienkowego.

Dla prawidłowego funkcjonowania funkcji "Otwarte Okno", zaleca się sprawdzenie i przestrzeganie wskazań podanych w Rozdz. 4.3.3 przed jego zamontowaniem na ścianie.

## **3.1 MONTAŻ NA ŚCIANIE**



Upewnić się, że śruby i kołki zawarte w opakowaniu, nadają się do typu ściany, na której zostanie zainstalowany grzejnik. W razie jakichkolwiek wątpliwości należy zwrócić się do wykwalifikowanego personelu lub do sprzedawcy.



Podczas instalacji należy upewnić się, że kabel zasilający jest odłączony od linii elektrycznej.

Zestaw montażowy zawiera:

- A** - 2 wsporniki górne l=85 mm
- A** - 2 wsporniki dolne l=53 mm
- B** - 2 półki górne l=85 mm
- C** - 2 rozpórki wewnętrzne
- D** - 2 rozpórki zewnętrzne
- E** - 2 osłony śrub
- F1** - śruby 60 mm
- F2** - śruby 12 mm
- F3** - śruby 35 mm
- G** - 4 kołki

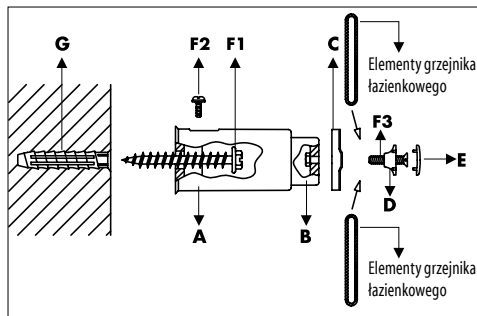

### **WZORNIK INSTALACYJNY**

Jeśli wzornik montażowy nie został umieszczony na tylnej ścianie opakowania, należy użyć wymiarów podanych w tabeli 1, zwracając uwagę na typologię grzejnika i odległości wskazane na rysunkach 3,4 i 5.

Jeśli wzornik montażowy (Rys. 8) znajduje się na tylnej ścianie opakowania, odpowiada on wymiarom A i B, podanym w tabeli 1.

Otworzyć całkowicie opakowanie, opierając je o ścianę i posadzkę. Minimalna zalecana odległość dolnych otworów od posadzki wynosi 645 mm. Zaznaczyć przy pomocy ołówka 4 otwory na ścianie, wykonać otwory i wprowadzić kołki (G). Przy pomocy śrub 60 mm (F1), przymocować na ścianie 2 górne wsporniki o długości 85 mm (A), z otworem zwróconym w górę i 2 dolne wsporniki o długości 53 mm (A) z otworem zwróconym w dół. Zamocować górną część grzejnika łazienkowego, wkładając go między wewnętrzną podkładkę (C) a podkładkę zewnętrzną (D), uważając by najgłębsza część wewnętrznej podkładki (C) była zwrócona w stronę wewnętrznej części grzejnika, a podkładka zewnętrzna (D) miała symbol "sx" zwrócony na zewnątrz. Następnie należy przyskrubować wszystko do półki, bez dokręcania do końca. Włożyć półkę (B) na wsporniki (A) i zamocować ją przy pomocy śrub 12 mm (F2). Dokręcić do końca śrubę 35 mm (F3), która mocuje grzejnik łazienkowy w górnej części i przykryć ją osłoną śruby (E), znajdującą się na wyposażeniu. W tym momencie urządzenie jest zamontowane na ścianie. Sprawdzić czy zachowana została minimalna odległość od ściany, wynosząca 11 cm (Rys. 5), na całej wysokości urządzenia.

### 3.2 PODŁĄCZENIE ELEKTRYCZNE



#### UWAGA

Instalacja musi zostać wykonana przez wyspecjalizowanego technika i zgodnie z normami obowiązującymi w danym kraju.

Kiedy urządzenie zostaje zainstalowane, należy upewnić się, że nie jest zasilane elektrycznie i że główny wyłącznik jest ustawiony na pozycji "0".



Zasilanie urządzenia to 230 V~ 50 Hz. Upewnić się, że linia elektryczna jest zgodna z danymi zamieszczonymi w tabeli 1.



Upewnić się, że linia zasilająca jest wyposażona w urządzenie, które pozwala na odcięcie urządzenia od elektrycznej sieci domowej, łącznie z przewodem sterowniczym, jeśli obecny, zgodnie z obowiązującą normą.

W przypadku instalacji w łazienkach, linia elektryczna musi zostać wyposażona w urządzenie zabezpieczające różnicowoprądowe o dużej wrażliwości z znamionowym różnicowym prądem zadziałania równym 30 mA. Linia zasilająca i centralka przewodu sterowniczego muszą być zawsze chronione tym samym wyłącznikiem różnicowoprądowym.

Wykonać podłączenie elektryczne wewnątrz puszkii rozgałęźnej.

W przypadku wilgotnych pomieszczeń (kuchnia łazienka), podłączenie urządzenia do obwodu musi znajdować się przynajmniej 25 cm od posadzki.

Należy rygorystycznie przestrzegać schematu podłączenia elektrycznego, przedstawionego na rysunku 10.

Rys. 10

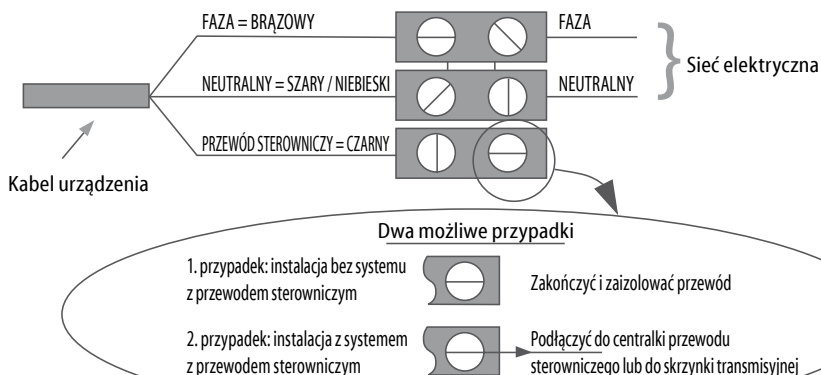

**Jeśli przewód sterowniczy jest podłączony do centralki programowania, musi zostać zaciśnięty i zaizolowany. Nie podłączać w żadnym wypadku przewodu sterowniczego do uziemienia.**



Upewnić się, że kabel zasilający nie może w żaden sposób wejść w kontakt z powierzchnią urządzenia (Rys. 9).

## 4. REGULACJA I FUNKCJONOWANIE



Urządzenie zostało wyprodukowane w celu ogrzewania pomieszczeń do użytku domowego lub podobnego i dla suszenia ręczników.

Niektóre części produktu mogą stać się bardzo gorące i mogą być przyczyną oparzeń. Należy zachować szczególną uwagę w obecności dzieci i osób wrażliwych.



Trzymać paliwa, materiały łatwopalne i zbiorniki ciśnieniowe (na przykład aerozole, gaśnice) przynajmniej 50 cm od urządzenia. Nie rozpylać substancji żadnego typu na powierzchni urządzenia.



Nie dotykać urządzenia wilgotnymi czy mokrymi rękami lub stopami.



Nie moczyć centralki elektronicznej wodą lub innymi płynami. W przypadku, gdy dojdzie do zamoczenia, odłączyć zasilanie prądem i pozostawić urządzenie do całkowitego wyschnięcia.



W przypadku, gdy temperatura otoczenia może zejść poniżej punktu zamarzania, należy uruchomić funkcję przeciw zamarzaniu.



Aby definitywnie wyłączyć urządzenie, ustawić główny wyłącznik na pozycji "0". Czynność ta zalecana jest w przypadku długiego okresu nieużywania urządzenia,

## UŻYWANIE URZĄDZENIA Z PANELU STEROWNICZEGO:

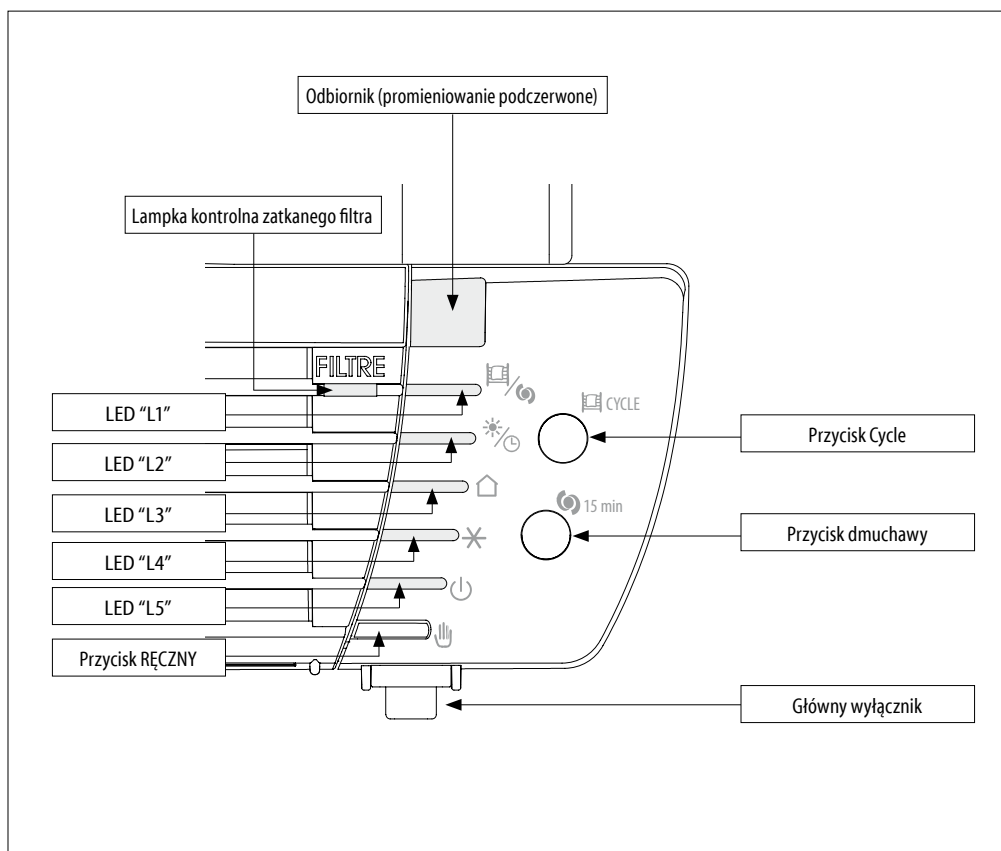



## LED OBECNE NA PANELU STEROWNICZYM:

"L1"	Cycle, Dmuchawa		Zielony
"L2"	Comfort, Noc/Eco, Crono		Zielony
"L3"	Przewód sterujący		Zielony
"L4"	Przeciw zamarzaniu, Okno otwarte		Zielony
"L5"	Standby		Czerwony

### 4.1 WŁĄCZANIE/STANDBY



Aby wyłączyć urządzenie, należy ustawić w pozycji "I", główny wyłącznik, znajdujący się pod panelem sterowniczym.

Grzejnik łazienkowy włącza się w trybie operacyjnym, wybranym przed wyłączeniem i wydaje sygnał akustyczny.

Aby wyłączyć całkowicie urządzenie, należy ustawić wyłącznik na pozycji "0".

W celu aktywacji trybu "Standby", nacisnąć przycisk "MANUAL" do momentu, gdy LED "L5" zapali się na czerwono.

Urządzenie może być sterowane pilotem na promieniowanie podczerwone, wyposażonym w wyświetlacz LCD lub ręcznie, na panelu sterowniczym.

### 4.2 TRYBY OPERACYJNE (PANELU STEROWNICZEGO)

Urządzenie posiada 3 tryby operacyjne, które pozwalają na ogrzanie otoczenia w sposób najbardziej odpowiadający konkretnym wymaganiom.

#### PRZYCIŚK RĘCZNY

Przycisk RĘCZNY pozwala na wybór głównych trybów operacyjnych urządzenia bez użycia pilota i anulowania funkcji "Otwarte-go Okna" (zobacz rozdz. 4.3.3).

Wcisnąc przycisk "RĘCZNY", wybiera się w kolejności, następujące tryby: "Comfort", "Przewód sterowniczy", "Przeciw zamarzaniu", "Standby". Zapalają się w kolejności odpowiednie LED.

	Przewód sterujący		Comfort
	Przeciw zamarzaniu		

#### 4.2.1 COMFORT

Tryb "Comfort" został zaprojektowany do normalnego użytkowania urządzenia, mającego na celu ogrzewanie otoczenia.



Aby aktywować tryb "Comfort", należy wcisnąć i trzymać wciśnięty przycisk RĘCZNY, do momentu, gdy LED "L2" stanie się zielony.

Ustawiona przez producenta temperatura wynosi 19 °C, aby ją zmienić, należy użyć przycisków "+", "-", pilota.

#### 4.2.2 PRZEWÓD STERUJĄCY

Aby aktywować tryb "Przewodu sterowniczego", należy wcisnąć i trzymać wciśnięty przycisk RĘCZNY, do momentu, gdy LED "L3" stanie się zielony. Mieszkanie musi być wyposażone w system zarządzania, który obsługuje tego typu technologię. W tym przypadku, aby sprawdzić prawidłowe przekazywanie polecenie programowania, można użyć następującego schematu, w zależności od ustawionego trybu:

Tryb	Comfort	Noc/Eco (Comfort -3,5 °C)	Przeciw zamarzaniu	Standby	Comfort -1 °C	Comfort -2 °C
Sygnał do przekazania						
Napięcie między przewodem sterowniczym a neutralnym	0 volt	230 volt	115 Volt ujemne	115 Volt dodatnie	230 Volt przez okres 3 s	230 Volt przez okres 7 s

Jeśli Przewód sterowniczy nie jest podłączony, zostaje automatycznie wybrany tryb operacyjny "Comfort".

#### 4.2.3 PRZECIW ZAMARZANIU

W trybie "Przeciw zamarzaniu", stała temperatura wynosi 7° C. Urządzenie uruchamia się automatycznie, gdy temperatura schodzi poniżej 7° C i, przy minimalnym zużyciu energii, zapobiega osiągnięciu w pomieszczeniu temperatury zamarzania. Tryb ten zalecany jest w przypadku, gdy pomieszczenie pozostaje puste przez jeden lub kilka dni.



Aby aktywować tryb "Przeciw zamarzaniu", należy wcisnąć i trzymać wciśnięty przycisk RĘCZNY, do momentu, gdy LED "L4" stanie się zielony.

### 4.3 FUNKCJONUJE

Urządzenie wyposażone jest w specjalne funkcji, które pozwalają na indywidualne dostosowanie i optymalizację użytkowania urządzenia.

### 4.3.1 CYCLE

Funkcja "Cycle" służy do szybkiego ogrzewania pomieszczenia lub suszenia ręczników i ubrań.



 **CYCLE** Aby aktywować funkcję "Cycle", należy wcisnąć i trzymać wciśnięty przycisk "Cycle", do momentu, gdy LED "L1" stanie się zielony.

Urządzenie ogrzewa przez 60 minut na pełnej mocy, ignorując poprzednie ustawienie temperatury.



 **CYCLE** Aby dezaktywować funkcję, należy ponownie wcisnąć przycisk "Cycle".

Po 60 minutach od aktywacji, "Cycle" dezaktywuje się automatycznie i urządzenie powraca do poprzednio wybranego trybu operacyjnego.



Funkcja "Cycle" może być aktywowana również jeśli urządzenie znajduje się w trybie "Standby".



Funkcja "Bezpieczeństwo dzieci" ogranicza moc urządzenia, również w funkcji "Cycle".



Jeśli urządzenie wykryło otwarcie okna, funkcja "Cycle" nie jest aktywna do momentu wykrycia zamknięcia okna lub anulowania funkcji "Otwarte Okna" (zobacz Rozdz. 4.3.3), podczas gdy pozostaje aktywne odliczanie 60 minut.

### 4.3.2 DMUCHAWA

Funkcja "Dmuchawy" służy do ogrzewania pomieszczenia w krótszym czasie.



 15 min Aby aktywować funkcję "Dmuchawy", należy wcisnąć i trzymać wciśnięty przycisk "Dmuchawa", do momentu, gdy LED "L1" stanie się zielony.

Termowentylator nagrzewa przez 15 minut, niezależnie od ustawionej poprzednio temperatury.



 15 min Aby dezaktywować funkcję, należy ponownie wcisnąć przycisk "Dmuchawa".



Funkcja "Dmuchawy" może być aktywowana również jeśli urządzenie znajduje się w trybie "Standby".

W tym przypadku, jeśli urządzenie wykryje otwarcie okna w trakcie działania "dmuchawy", urządzenie wychodzi z funkcji i ustawia się w trybie "Standby".



Wykrycie "Otwarte Okna" przerywa definitywnie funkcję "Dmuchawy".



Jeśli urządzenie wykryło otwarcie okna, funkcja "Dmuchawy" nie jest aktywna do momentu wykrycia zamknięcia okna lub anulowania funkcji "Otwarte Okna" (zobacz Rozdz. 4.3.3), podczaś gdy odliczanie czasu kontnuuje.

### 4.3.3 OKNO OTWARTE

Funkcja "Otwarte Okna" pozwala urządzeniowi na autonomiczne wykrywanie ewentualnego otwarcia okna w pobliżu grzejnika łazienkowego (na przykład podczas sprzątania domu) i na ustawianie się w trybie "Przeciw Zamarzaniu", w celu zapobiegania niepotrzebnemu ogrzewaniu i unikania strat energii. W ten sam sposób, funkcja wykrywa zamknięcie okna i przywraca poprzednio ustawiony tryb operacyjny.

Przy włączeniu urządzenia, funkcja jest już aktywna, w oczekiwaniu na wykrycie ewentualnego otwarcia okna.

Kiedy zostaje wykryte otwarcie okna, miga lampka LED "L4" urządzenia, podczas gdy inne lampki LED kontynuują wskazywanie trybu lub wybranej funkcji.

W tym momencie można anulować funkcję, poprzez wciśnięcie przycisku "Manual", do momentu wykrycia kolejnego otwarcia. Lampka LED "L4" przestaje migać.

Aby zagwarantować optymalne działanie funkcji, zaleca się instalację urządzenia w pobliżu okna (Rys. 11).

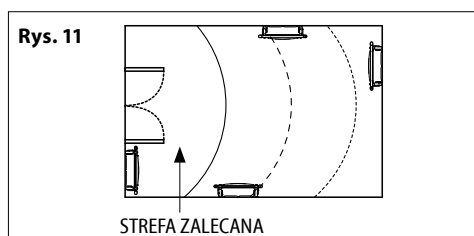

Odpowiedź urządzenia na otwarcie i zamknięcie okna zależy od wielu czynników, takich jak temperatura ustawiona na urządzeniu, temperatura na zewnątrz, stopień wentylacji pomieszczenia, w którym zainstalowany jest grzejnik łazienkowy, pozycja grzejnika łazienkowego w pomieszczeniu, obecność innych źródeł ciepła



Jeśli urządzenie wykryło otwarcie okna, wszystkie tryby i funkcje "Cycle", "Dmuchawy" i "Wymuszonego Funkcjonowania (2h)" są możliwe do wybrania, lecz nie są aktywne do momentu wykrycia zamknięcia okna. Funkcje "Bezpieczeństwa dzieci" i "Blokada klawiatury" pozostają aktywne i można je aktywować lub dezaktywować również, gdy urządzenie wykryło otwarcie okna.

## FUNKCJONOWANIE PRZY POMOCY PILOTA

### 4.4 PILOTA NA PROMIENIOWANIE PODCZERWONE

Pilot komunikuje z urządzeniem przy pomocy promieni podczerwonych. Dla dobrej komunikacji, należy skierować pilota w stronę odbiornika na urządzeniu (Rys. 12).

Odległość między pilotem a odbiornikiem nie może być większa niż 5 m.

Urządzenie odpowiada na polecenia otrzymane z pilota, w ciągu około 2 sekund, wydając sygnał akustyczny.

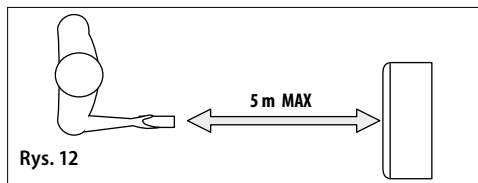

**Pilot może być trzymany w specjalnym wsporniku, montowanym na ścianie, zawartym w opakowaniu urządzenia.**

Należy unikać upadku pilota i wystawiania go na bezpośrednie działanie promieni słonecznych. Unikać spryskiwania go wodą i innymi płynami.

Nie kłaść pilota na górnej części urządzenia i nie zbliżać go do intensywnych źródeł ciepła.

#### Wkładanie i wymiana baterii:

- Ściągnąć pokrywę znajdującą się w tylnej części pilota.

- Włożyć dwie baterie alkaliczne "AAA" LR03 o mocy 1,5 V. Przy wkładaniu baterii należy przestrzegać wskazań biegunów (+ -) zaznaczonych na baterii i na urządzeniu.
- Założyć ponownie pokrywę.



Nie używać baterii wyczerpanych razem z nowymi bateriami lub baterii różnego typu lub marki.

Wyczerpane baterie muszą zostać natychmiast wyjęte z urządzenia i odpowiednio utylizowane. Zarówno w przypadku wymiany, jak i utylizacji pilota, baterie muszą zostać wyciągnięte i utylizowane zgodnie z obowiązującymi przepisami, gdyż są szkodliwe dla środowiska. Nie wrzucać baterii do ognia.

Przechowywać baterie z dala od zasięgu dzieci.

Wymiana baterii przez dzieci musi odbywać się pod nadzorem osoby dorosłej.

Jeśli urządzenie nie jest używane przez dłuższy czas, należy wyciągnąć z niego baterie.

W przypadku wycieków, należy obchodzić się z bateriami zachowując ostrożność!

Unikać kontaktu ze skórą, oczami i błoną śluzową.

W przypadku kontaktu z płynem baterii, przepłukać natychmiast dużą ilością wody i skontaktować się z lekarzem.

#### Charakterystyki:

Wymiary	100x42x20,5 mm
Zasilanie	2 baterie alkaliczne LR03 "AAA" 1,5V

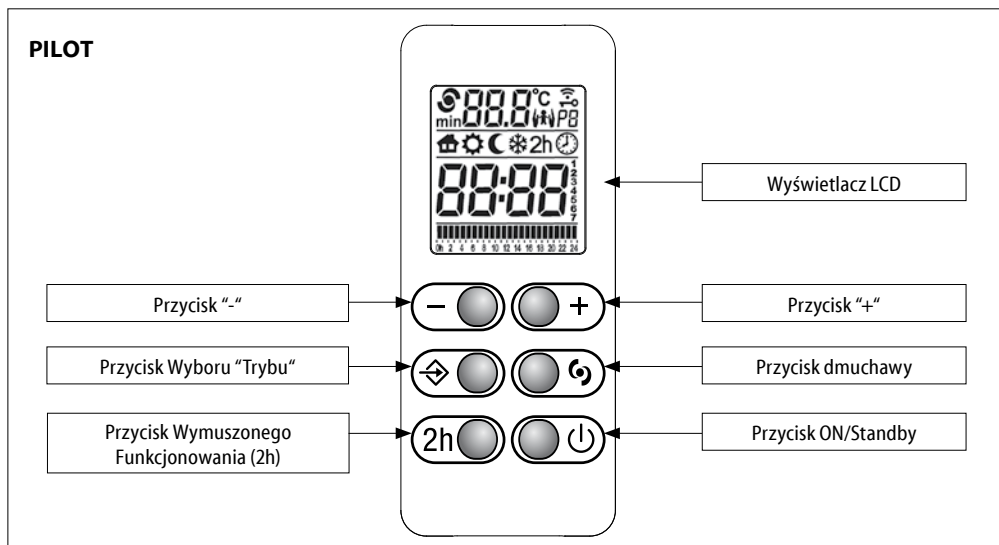

## WYŚWIETLACZ

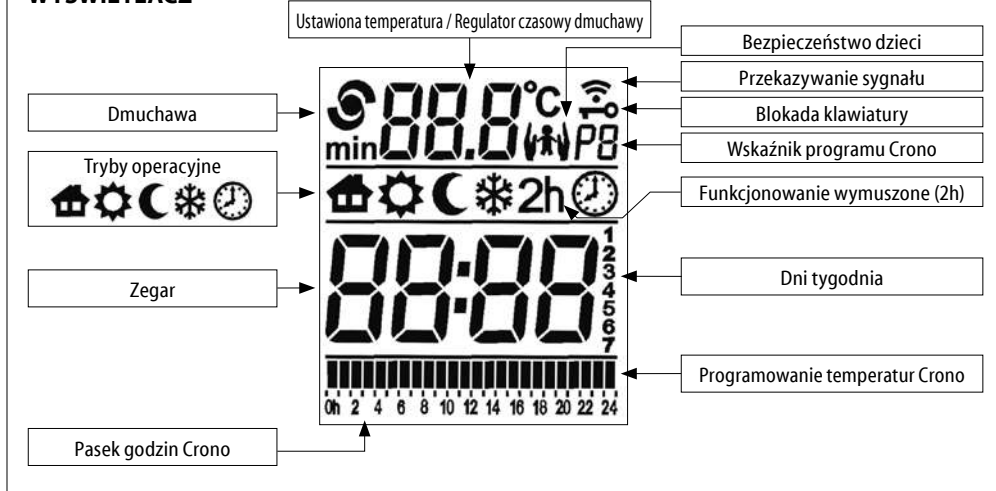

Ikona wskazuje przekazywanie informacji między pilotem a urządzeniem.

## PIERWSZE WŁĄCZENIE

Po włożeniu baterii, ustawić dzień tygodnia i godzinę.

1  
2  
3  
4  
5  
6  
7

Wcisnąć przyciski "+" lub "-" aby ustawić prawidłowy dzień tygodnia (1=PON, 2=WT, ...7=NIEDZ). Wcisnąć przycisk "Tryb", aby potwierdzić.

20:30

W tym momencie zaczynają migać godziny, użyć przycisków "+" lub "-", by ustawić prawidłową godzinę i wcisnąć ponownie przycisk "Tryb", by potwierdzić.

20:30

Po ustawieniu godziny zaczynają migać minuty: powtórz tę samą procedurę wykorzystaną do ustawienia godziny

## ZANOTUJ

Jeśli urządzenie zostaje włączone przy użyciu pilota, po przerwaniu zasilania, zostają przywrócone ustawienia na pilocie daty, godziny i programowania. Urządzenie odpowiada na polecenia otrzymane z pilota, poprzez miganie lampki LED "LS".

## TRYB ON/STANDBY

W trybie "Standby", wyświetlacz pokazuje godzinę i dzień tygodnia.

Wszystkie tryby, łącznie z "przewodem sterowniczym" są nieaktywne, lecz urządzenie pozostaje pod napięciem w oczekiwaniu na otrzymanie polecenia.

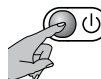

Wcisnąć przycisk "ON/Standby", kierując pilota w stronę panelu sterowniczego, w celu włączenia urządzenia w trybie aktywnym w momencie wyłączenia.

W przypadku wymiany baterii, pilot aktywuje się w trybie "Comfort".

Urządzenie ostrzega, podwójnym sygnałem akustycznym, wejście w tryb "Standby" i przedłużonym sygnałem akustycznym, wyjście z trybu.

**WAŻNE:** Po aktywacji przycisku "Standby" na Panelu Sterowniczym, urządzenie ignoruje wszystkie polecenia wysłane z pilota, inne niż "Standby" i wydaje sygnał akustyczny błędu.

W stosunku do Panelu Sterowniczego, pilot pozwala na korzystanie tylko z określonych trybów operacyjnych i funkcji.

## TRYBY OPERACYJNE (PILOT)

Urządzenie oddaje do dyspozycji 5 trybów operacyjnych, które pozwalają na ogrzewanie otoczenia w sposób najbardziej odpowiadający potrzebom użytkownika.



Wcisnąć przycisk "Tryb", aby wybrać żądany tryb operacyjny. Ikona na wyświetlaczu pokazuje tryb operacyjny:

	Przewód sterujący		Comfort
	Noc/Eco		Przeciw zamarzaniu
	Crono		



### PRZEWÓD STERUJĄCY

Temperatura programowana jest przy użyciu poleceń "Przewodu sterowniczego".  
Wszystkie polecenia "Przewodu sterowniczego" są aktywowane.



### COMFORT

Temperatura w trybie "Comfort" odpowiada temperaturze żądanej przez klienta.  
Wszystkie polecenia "Przewodu sterowniczego" są dezaktywowane.



### NOC/ECO

Tryb "Noc/Eco" utrzymuje komfortową temperaturę przy ograniczonym zużyciu energii.  
Wszystkie polecenia "Przewodu sterowniczego" są dezaktywowane.



### PRZECIW ZAMARZANIU

Minimalna temperatura ustawiona jest na 7 °C.  
Urządzenie włącza się automatycznie, gdy temperatura otoczenia spada poniżej 7 °C.  
Wszystkie polecenia "Przewodu sterowniczego" są dezaktywowane.



### CRONO

Tryb ten pozwala na wybór jednego z trzech, wstępnie ustawionych programów czasowych lub też programu dostosowanego indywidualnie. Ten ostatni umożliwia programowanie dzienne i tygodniowe, z dwoma poziomami temperatury (tryb "Comfort" i "Noc/Eco").  
Wszystkie polecenia "Przewodu sterowniczego" są dezaktywowane.

## PRZEWÓD STERUJĄCY

Aby aktywować tryb "Przewodu sterowniczego":

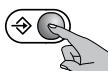

Wcisnąć i trzymać wciśnięty przycisk "Tryb" do momentu, gdy na wyświetlaczu pojawi się ikona .

Na panelu sterowniczym zapala się na zielono LED "L3".  
Na panelu sterowniczym zapala się na zielono LED "L3". Użytkownik może regulować na pilocie tylko temperaturę w trybie Comfort.

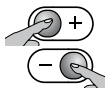

Wybrać żądaną temperaturę przy użyciu przycisków "+" lub "-".

Mieszkanie musi być wyposażone w system zarządzania, który obsługuje tego typu technologię.

W tym przypadku, aby sprawdzić prawidłowe przekazywanie polecenia programowania, można użyć następującego schematu, w zależności od ustawionego trybu:

Tryb	Comfort	Noc/Eco (Comfort -3,5°C)	Przeciw zamarzaniu	Standby	Comfort -1 °C	Comfort -2 °C
Sygnał do przekazania						
Napięcie między przewodem sterowniczym a neutralnym	0 volt	230 volt	115 Volt ujemne	115 Volt dodatnie	230 Volt przez okres 3 s	230 Volt przez okres 7 s

Wyświetlona temperatura będzie zawsze temperaturą trybu Comfort, niezależnie od trybu "Przewodu sterowniczego" w momencie użytkownika.

Jeśli Przewód sterowniczy nie jest podłączony, zostaje automatycznie wybrany tryb operacyjny "Comfort".

## COMFORT

Temperatura w trybie "Comfort" odpowiada temperaturze żądanej przez użytkownika.



Wcisnąć i trzymać wciśnięty przycisk "Tryb" do momentu, gdy na wyświetlaczu pojawi się ikona .

Na panelu sterowniczym zapala się na zielono LED "L2".

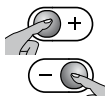

Wybrać żądaną temperaturę przy użyciu przycisków "+" lub "-". Zakres regulacji temperatury wynosi od 7 °C do 32 °C.

## NOC/ECO

W trybie "Noc/Eco" ustawiona temperatura musi być równa lub niższa od temperatury w trybie "Comfort". Jeśli próbuje się ustawić temperaturę w trybie "Comfort" niższą niż w trybie "Noc/Eco", ta ostatnia zostanie zmieniona.

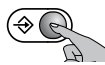

Wcisnąć i trzymać wciśnięty przycisk "Tryb" do momentu, gdy na wyświetlaczu pojawi się ikona .

Na panelu sterowniczym zapala się na zielono LED "L2".

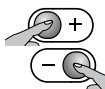

Wybrać żądaną temperaturę przy użyciu przycisków "+" lub "-".

Tryb ten zalecany jest w godzinach nocnych i w przypadku, gdy

pomieszczenie pozostaje puste przez 2 lub więcej godzin.

## PRZECIW ZAMARZANIU

W trybie "Przeciw zamarzaniu", stała temperatura wynosi 7° C. Urządzenie uruchamia się automatycznie, gdy temperatura schodzi poniżej 7° C i, przy minimalnym zużyciu energii, zapobiega osiągnięciu w pomieszczeniu temperatury zamarzania.



Wcisnąć i trzymać wciśnięty przycisk "Tryb" do momentu, gdy na wyświetlaczu pojawi się ikona .

Na panelu sterowniczym zapala się na zielono LED "L4".

Tryb ten zalecany jest w przypadku, gdy pomieszczenie pozostaje puste przez jeden lub kilka dni.

## CRONO

Tryb "Chrono" pozwala użytkownikowi na wybór jednego z trzech, wstępnie ustawionych programów czasowych lub też programu dostosowanego indywidualnie. Ten ostatni pozwala na ustawienie różnych temperatur ("Comfort" i "Noc/Eco") w ciągu 24 godzin, dla każdego dnia tygodnia.

## WYBÓR PROGRAMU



Wcisnąć i trzymać wciśnięty przycisk "Tryb" do momentu, gdy na wyświetlaczu pojawi się ikona .

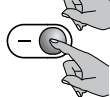

Na panelu sterowniczym zapala się na zielono LED "L2". Następnie wcisnąć jednocześnie przyciski "Tryb" i "-", trzymając je oba wciśnięte przez przynajmniej 3 sekundy.

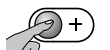

Symbol wskazujący program (P1, P2, P3 i P4) zaczyna migać: wcisnąć przyciski "+" lub "-", w celu ustawieniażądanego programu. Wcisnąć przycisk "Tryb", aby potwierdzić.

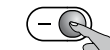

PROGRAM P1	GODZINY	TRYB
OD PONIEDZIAŁKU DO PIĄTKU	0 - 6	Noc/Eco
	6 - 9	Comfort
	9 - 16	Noc/Eco
	16 - 23	Comfort
	23 - 0	Noc/Eco
SOBOTA I NIEDZIELA	0 - 7	Noc/Eco
	7 - 23	Comfort
	23 - 0	Noc/Eco

PROGRAM P2	GODZINY	TRYB
OD PONIEDZIAŁKU DO NIEDZIELI	0 - 7	Noc/Eco
	7 - 23	Comfort
	23 - 0	Noc/Eco

PROGRAM P3	GODZINY	TRYB
OD PONIEDZIAŁKU DO PIĄTKU	0 - 6	Noc/Eco
	6 - 9	Comfort
	9 - 13	Noc/Eco
	13 - 23	Comfort
	23 - 0	Noc/Eco
SOBOTA I NIEDZIELA	0 - 7	Noc/Eco
	7 - 23	Comfort
	23 - 0	Noc/Eco

## PROGRAM P4 - DOSTOSOWANY INDYWIDUALNIE

Program "P4" pozwala użytkownikowi na ustawienie różnych temperatur ("Comfort" i "Noc/Eco") w ciągu 24 godzin, dla każdego dnia tygodnia.

## REGULACJA GODZINY

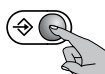

Przed przystąpieniem do ustawienia programu dostosowanego indywidualnie, należy sprawdzić czy godzina i dzień tygodnia zostały ustawione prawidłowo. Jeśli tak nie jest, należy wcisnąć i trzymać wciśnięty przycisk "Tryb" do momentu, gdy na wyświetlaczu pojawi się ikona .

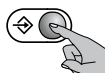

Następnie należy ponownie wcisnąć przycisk "Tryb" i trzymać wciśnięty do momentu, gdy numer wskazujący dzień zaczyna migać

1  
2  
3  
4  
5  
6  
7

Wcisnąć przyciski "+" lub "-" aby ustawić prawidłowy dzień tygodnia (1=PON, 2=WT, ...=NIEDZ). Wcisnąć przycisk "Tryb", aby potwierdzić.

20:30

W tym momencie zaczynają migać godziny, użyć przycisków "+" lub "-", by ustawić prawidłową godzinę i wcisnąć ponownie przycisk "Tryb", by potwierdzić.

20:30

Po ustawieniu godziny zaczynają migać minuty: powtórzyć tę samą procedurę wykorzystaną do ustawienia godziny

## USTAWIENIE PROGRAMU

W tym momencie można ustawić sekwencję godzinową dla każdego dnia. Zaczynając od pierwszego dnia, wybrać żadaną sekwencję godzin, przy użyciu przycisków "+" lub "-", wybierając dla każdej godziny, między temperaturą w trybie "Comfort" (przycisk "+/pełen pasek) a temperaturą w trybie "Noc/Eco" (przycisk "-/pusty pasek).

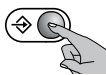
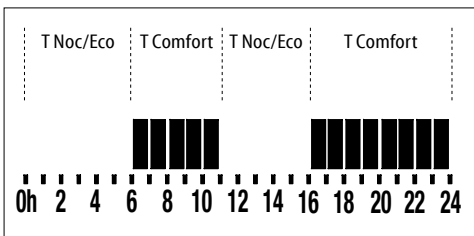

Wcisnąć przycisk "Tryb", by potwierdzić i powtórzyć tę samą procedurę dla każdego dnia tygodnia. Programowanie tygodniowe zostało zakończone, sygnał akustyczny potwierdza otrzymanie polecenia przez urządzenie.

## FUNKCJONUJE

Urządzenie wyposażone jest w specjalne funkcje, które pozwalają na indywidualne dostosowanie i optymalizację użytkownika urządzenia.

## OKNO OTWARTE

Funkcja "Otwarte Okno" nie jest aktywowana lub dezaktywowana z pilota (zobacz Rozdz. 4.3.3).

## BEZPIECZEŃSTWO DZIECI

Po aktywacji funkcji "Bezpieczeństwo Dzieci", temperatura powierzchni urządzenia zostaje zmniejszona w stosunku do normalnego funkcjonowania aktywnego trybu ("Comfort", "Noc/Eco",...), tak by zmniejszyć ryzyko oparzeń, w razie przypadkowego i krótkiego kontaktu.

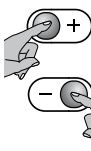

Aby aktywować funkcję, należy wcisnąć jednocześnie przyciski "+" i "-", trzymając je wciśnięte do momentu pojawienia się na wyświetlaczu ikony .

Aby dezaktywować funkcję, należy powtórzyć tę samą procedurę.

Funkcja "Bezpieczeństwo Dzieci" jest aktywowana w każdym trybie operacyjnym i również w funkcjach "Cycle" i "Wymuszonego Funkcjonowania (2h)". Funkcja nie może być aktywowana, jeśli urządzenie znajduje się w "Standby".

## WAŻNE UWAGI:

W funkcji tej, energia termiczna, uwolniona przez urządzenie, zostaje zmniejszana i dlatego też konieczny jest dłuższy czas dla ogrzania pomieszczenia.

Również przy tej funkcji dzieci muszą być nadzorowane, by nie zdarzały się niebezpieczne sytuacje.

Należy w każdym razie unikać jakiegokolwiek, przedłużonego kontaktu części ciała z urządzeniem.

Jeśli urządzenie już funkcjonuje lub jest jeszcze gorące po niedawnym użytkowaniu, gdy aktywuje się funkcję "Bezpieczeństwo Dzieci", konieczne są przynajmniej dwie godziny, by temperatura zeszała do zmniejszonej wartości i funkcja stała się aktywna.



## DMUCHAWA

Funkcja "Dmuchawy" służy do ogrzewania pomieszczenia w krótszym czasie.



Po wciśnięciu przycisku , zostaje aktywowany termowentylator.

Na panelu sterowniczym zapala się LED "L1".

Po wciśnięciu przycisku , na wyświetlaczu pojawia się ikona  i przez 5" miga wskazanie 15 min.

W tym czasie, przy pomocy przycisków "+" lub "-", można zmienić okres funkcjonowania wentylatora, w następujących dostępnych zakresach: 15 min – 30 min – 45 min – 1 godzina. Aby wyłączyć wentylator, należy ponownie wcisnąć przycisk . Po upływie ustawionego na pilocie czasu, funkcja "Dmuchawy" dezaktywuje się automatycznie.



Wykrycie "Otwartego Okna" przerywa definitywnie funkcję "Dmuchawy".



Jeśli urządzenie wykryło otwarcie okna, funkcja "Dmuchawy" nie jest aktywna do momentu wykrycia zamknięcia okna lub anulowania funkcji "Otwartego Okna" (zobacz Rozdz. 4.3.3), podczas gdy odliczanie czasu kontynuuje.

## WYMUSZONE FUNKCJONOWANIE (2h)

Funkcja "Wymuszone funkcjonowanie (2h)" służy do szybszego ogrzewania pomieszczenia.



Aby aktywować funkcję "Wymuszonego funkcjonowania (2h)", wcisnąć przycisk "2h".

Funkcja nie może być aktywowana, jeśli urządzenie znajduje się w "Standby".

Na panelu sterowniczym zapala się na zielono LED "L1".

Ustawiona temperatura znika z wyświetlacza pilota.

Urządzenie ogrzewa przez dwie godziny na pełnej mocy, ignorując poprzednie ustawienie temperatury.

Aby dezaktywować, w jakimkolwiek momencie, funkcję "Wymuszonego funkcjonowania (2h)", należy wcisnąć ponownie przycisk "2h", przycisk "Tryb" lub przycisk "Standby".

Po dwóch godzinach od aktywacji, funkcja "Wymuszone funk-

cjonowanie (2h)” dezaktywuje się automatycznie, a funkcjonowanie powraca do poprzednio wybranego trybu.



Funkcja “Bezpieczeństwa Dzieci” ogranicza moc urządzenia również w funkcji “Wymuszonego Funkcjonowania (2h)”.



Jeśli urządzenie wykryło otwarcie okna, funkcja “Wymuszonego Funkcjonowania (2h)” nie może być aktywowana do momentu zamknięcia okna lub anulowania funkcji “Otwartego Okna” (zobacz Rozdz. 4.3.3), podczas gdy odliczanie kontynuuje, po upływie dwóch godzin, .

## BLOKADA KLAWIATURY

Można zablokować klawiaturę pilota, by uniknąć przypadkowych modyfikacji funkcjonowania.

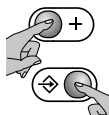

Aby aktywować funkcję, należy wcisnąć jednocześnie przyciski “Tryb” i +, trzymając je wcisnięte do momentu pojawienia się na wyświetlaczu ikony .

Aby odblokować klawiaturę, należy wcisnąć jednocześnie dwa przyciski, jak opisano poprzednio.

Ikona “Blokady klawiatury” zniknie z wyświetlacza.

**WAŻNE:** Funkcja “Blokada Klawiatury” nie blokuje przycisku “Standby”, który jest zawsze aktywny, również gdy funkcja “Blokada Klawiatury” jest aktywna.

Funkcja ma efekt tylko na klawiaturze pilota.



### **UWAGA:**

W przypadku rozładowanych baterii, na wyświetlaczu pilota pojawia się napis “bat.”

**WAŻNE:** W przypadku braku zasilania, wszystkie aktualne ustawienia pozostają utrzymane, tracąc jednak ustawienie daty i godziny.

Jeśli do braku zasilania dochodzi w trybie “Chrono”, po przywróceniu urządzenie uruchamia się w trybie “Comfort” z ustawieniem temperatury na 17 °C i migającą lampką LED “L2”.

**WAŻNE:** W przypadku braku zasilania z aktywnymi funkcjami “Cycle”, “Wymuszone funkcjonowanie (2h)” i/lub “Dmuchawa”, po przywróceniu zasilania urządzenie wychodzi z funkcji i ustawia się w uprzednio wybranym trybie operacyjnym.

## 5. KONSERWACJA I CZYSZCZENIE FILTRA

Wyłączyć urządzenie wyłącznikiem znajdującym się na panelu sterowniczym, w dolnej, prawej części, ustawiając go na “0”. Odłączyć urządzenie od zasilania.

Czyścić urządzenie wyłącznie wilgotną szmatką i następnie usu-

żyć suchą ściereczką. Wentylator jest wyposażony w filtr cząsteczkowy, który zatrzymuje zanieczyszczenia powietrza zasysane z otoczenia. Przy czyszczeniu należy wyciągnąć boczny filtr. Jeśli podczas wyciągania filtra odczuwa się opór, należy silnie pociągnąć w celu całkowitego jego wyjęcia. Aby usunąć pył zbierający się na filtrze, należy użyć odkurzacza. Jeśli filtr jest bardzo brudny, należy zanurzyć go w letniej wodzie, przepłukując kilka razy. Temperatura wody musi być utrzymana poniżej 40 °C. Po wymyciu, pozostawić filtr do osuszenia. Następnie włożyć go ponownie do wentylatora.



**Zaleca się czyszczenie filtra przynajmniej raz w miesiącu.**



**UWAGA: nie zakrywać kratki wylotowych i wlotowych powietrza wentylatora. Mogłoby to spowodować przegrzanie urządzenia.**

W przypadku, gdy filtr jest bardzo brudny lub w przypadku prawie całkowitego zatkania kratki wlotowych i wylotowych powietrza, może dojść do interwencji czujnika bezpieczeństwa, który blokuje całkowicie wentylator i powoduje zapalenie lampki kontrolnej “FILTRE”.

Aby przywrócić funkcjonowanie, wyczyścić dokładnie filtr i usunąć ewentualne materiały zatykające kratki wlotowe lub wylotowe powietrza.

Wyłączyć urządzenie wyłącznikiem znajdującym się na panelu sterowniczym, w dolnej, prawej części, ustawiając go na “0”. Odczekać 5 minut, do momentu, gdy czujnik bezpieczeństwa ochłodzi się i następnie ponownie włączyć urządzenie, zgodnie z procedurą opisaną w rozdziale “Regulacja i funkcjonowanie”.

## 6. CZYSZCZENIE



Przed każdą czynnością czyszczenia należy upewnić się, że urządzenie jest wyłączone, zimne i odłączone elektrycznie.



W celu czyszczenia wystarczy użyć wilgotnej i miękkiej szmatki z neutralnym środkiem czyszczącym. Nie używać ciernych, korozyjnych środków czyszczących lub rozpuszczalników.



Aby utrzymać wydajność urządzenia, należy usunąć pył z jego powierzchni, przynajmniej dwa razy w roku, przy użyciu odkurzacza.

## 7. KONSERWACJA



W przypadku problemów technicznych należy zwrócić się do wykwalifikowanego personelu (uznanego i upoważnionego przez sprzedawcę lub producenta) lub skontaktować się ze sprzedawcą.





Jakikolwiek typ interwencji na urządzeniu musi zostać wykonany przez wykwalifikowany personel, który przed wykonaniem jakiegokolwiek czynności konserwacji, musi upewnić się, że urządzenie jest wyłączone, zimne i odłączone elektrycznie.



Urządzenie jest napełnione precyzyjną ilością specjalnego płynu. Każda naprawa, która wymaga otwarcia urządzenia, musi zostać wykonana przez wykwalifikowany personel. W przypadku wycieku płynu, należy skontaktować się ze sprzedawcą lub wykwalifikowanym personelem.

## 8. PROBLEMY I ROZWIĄZANIA

Urządzenie nie grzeje.	<ul style="list-style-type: none"> <li>• Sprawdzić czy włączone jest zasilanie elektryczne i czy urządzenie jest podłączone w prawidłowy sposób.</li> <li>• Sprawdzić pozycję głównego wyłącznika.</li> <li>• Sprawdzić pozycję głównego wyłącznika (w urządzeniu).</li> <li>• Zwiększyć temperaturę ustawioną na regulatorze urządzenia.</li> <li>• Sprawdzić czy nie doszło do interwencji funkcji "Otwartego Okna".</li> <li>• Odłączyć połączenie elektryczne urządzenia przez kilka minut, w celu zresetowania systemu elektronicznego.</li> <li>• Jeśli urządzenie w dalszym ciągu nie grzeje, należy skontaktować się ze sprzedawcą lub wykwalifikowanym personelem.</li> </ul>
Urządzenie grzeje bez przerwy.	<ul style="list-style-type: none"> <li>• Zmniejszyć temperaturę ustawioną na regulatorze temperatury urządzenia.</li> <li>• Sprawdzić czy suszone rzeczy nie zakrywają urządzenia sterowniczego lub sondy temperatury.</li> <li>• Sprawdzić czy nie uruchomiło się przez przypadek funkcji "Wymuszone działanie (2h)".</li> <li>• Jeśli urządzenie w dalszym ciągu grzeje, należy skontaktować się ze sprzedawcą lub wykwalifikowanym personelem.</li> </ul>
Pomieszczenie pozostaje zimne.	<ul style="list-style-type: none"> <li>• Sprawdzić czy moc urządzenia jest odpowiednia do potrzeb pomieszczenia do ogrzania.</li> <li>• W przypadku pierwszego uruchomienia, pomieszczenie wymaga kilku godzin dla osiągnięcia żądanej temperatury (ustawić temperaturę na maksymalną wartość, by jak najszybciej zwiększyć temperaturę).</li> </ul>
Wycieki płynu zawartego w grzejniku.	<ul style="list-style-type: none"> <li>• Wyłączyć urządzenie i skontaktować się ze sprzedawcą.</li> <li>• Osuszyć płyn przy pomocy ścierek lub materiału absorpcyjnego. Trzymać dzieci i zwierzęta domowe z dala od płynu.</li> </ul>
Urządzenie nie odpowiada prawidłowo na polecenia pochodzące z centralki przewodowej sterowniczego.	<ul style="list-style-type: none"> <li>• Odłączyć zasilanie elektryczne urządzenia (ustawić główny wyłącznik instalacji w pozycji "0"). Wyłączyć urządzenie. Upewnić się, że podłączenie zostało wykonane zgodnie z niniejszą instrukcją (Rys. 10) i że centralka funkcjonuje prawidłowo.</li> <li>• Skontaktować się z wykwalifikowanym personelem.</li> </ul>
Urządzenie kontynuuje ogrzewanie, pomimo otwartego okna.	<ul style="list-style-type: none"> <li>• Może okazać się konieczne odczekanie kilku minut, zanim funkcja stanie się aktywna.</li> <li>• Może się okazać, że różnica między temperaturą zewnętrzną a wewnętrzną nie jest wystarczająca, by uruchomić tę funkcję.</li> <li>• Sprawdzić czy pozycjonowanie urządzenia jest zgodne z przepisami podanymi w rozdziale 4.3.3 niniejszej instrukcji.</li> <li>• Sprawdzić czy wokół Centralki urządzenia nie znajdują się przeszkody.</li> <li>• Jeśli problem nie znika, należy skontaktować się ze sprzedawcą lub wykwalifikowanym personelem.</li> </ul>
Urządzenie nie powraca do ogrzewania po zamknięciu okna.	<ul style="list-style-type: none"> <li>• Może okazać się konieczne odczekanie kilku minut, zanim czujnik wykryje zamknięcie okna.</li> <li>• Sprawdzić czy wokół Centralki urządzenia nie znajdują się przeszkody.</li> <li>• Jeśli czas odpowiedzi funkcji okaże się nadmierny, można zawsze włączyć urządzenie ręcznie.</li> <li>• Jeśli problem nie znika, należy skontaktować się ze sprzedawcą lub wykwalifikowanym personelem.</li> </ul>
Migają wszystkie lampki LED na panelu sterowniczym.	<ul style="list-style-type: none"> <li>• Sonda temperatury jest uszkodzona. Wyłączyć urządzenie i skontaktować się ze sprzedawcą lub wykwalifikowanym personelem.</li> </ul>
Zapalona lampka kontrolna FILTRE.	<ul style="list-style-type: none"> <li>• Tłyny filtr jest brudny albo zatkany - Zobacz strona 125.</li> </ul>

## 9. GWARANCJA



Zaleca się zachowanie opakowania, we wszystkich swoich częściach, dla ewentualnego oddania urządzenia sprzedawcy, urządzenie musi zostać zwrócone w całości, w celu zachowania warunków gwarancji.

Producent gwarantuje swym klientom wszystkie prawa zawarte w dyrektywie europejskiej 1999/44/WE oraz prawa konsumentów przyznane w legislacji krajowej.

Gwarancja pokrywa każdą niezgodność i wadę produkcyjną wykrytą w produkcie w momencie sprzedaży, która zostaje wykryta w ciągu dwóch lat od zakupu i daje prawo klientowi do uzyskania bezpłatnej naprawy wadliwego produktu lub jego wymiany, gdy naprawa nie jest możliwa.

Wyżej wymienione prawa przestają obowiązywać w następujących przypadkach:

- wady spowodowane użytkowaniem innym od tego opisanego w niniejszej instrukcji, która stanowi integralną część umowy kupna sprzedaży;
- wady powstałe w wyniku przypadkowego uszkodzenia, zaniedbania lub modyfikacji produktu.

Czynności instalacji, przyłączenia do zasilania i konserwacji, cytowane w niniejszej instrukcji, nie wchodzą w zakres czynności objętych gwarancją.

Producent zrzeka się wszelkiej odpowiedzialności za uszkodzenia lub obrażenia spowodowane bezpośrednio lub pośrednio wobec osób, zwierząt domowych lub rzeczy, w wyniku braku przestrzegania przepisów niniejszej instrukcji, ze szczególnym odniesieniem do ostrzeżeń dotyczących instalacji i uruchomienia produktu.

Aby móc skorzystać z przysługujących mu praw, opisanych powyżej, Klient musi skontaktować się ze sprzedawcą i przedstawić ważny dowód sprzedaży, wystawiony przez sprzedawcę, na którym widnieje data zakupu produktu.

## 10. UTYLIZACJA



Upewnij się, że kabel zasilający jest odłączony od linii elektrycznej, przed rozpoczęciem jakiegokolwiek operacji. W celu demontażu należy śledzić w odwrotnej kolejności etapy mocowania na ścianie (str. 115).

W celu złomowania urządzenia, należy przestrzegać przepisów obowiązującej normy w zakresie utylizacji płynu znajdującego się w grzejniku łazienkowym oraz w zakresie zarządzania odpadami.



**Ostrzeżenia dotyczące prawidłowej utylizacji produktu, zgodnie z Dyrektywą Europejską 2012/19/WE.**

Po zakończeniu okresu eksploatacyjnego, produkt nie może być utylizowany z odpadami domowymi.

Może zostać oddany do odpowiednich ośrodków zbiórki odpadów, przewidzianych przez administrację lub do sprzedawców, którzy odbierają zużyty sprzęt.



Urządzenie jest zgodne z następującymi dyrektywami europejskimi:  
2014/30/UE w sprawie kompatybilności elektromagnetycznej  
2014/35/UE niskonapięciowa  
2011/65/UE w sprawie ograniczenia stosowania niektórych niebezpiecznych substancji w sprzęcie elektrycznym i elektronicznym  
2009/125/WE w sprawie ekoprojektu dla produktów związanych z energią



## PODŁĄCZENIE ELEKTRYCZNE Z WTYCZKĄ UWAŻNIE PRZECZYTAĆ

Przed włożeniem wtyczki do gniazdka należy dokładnie sprawdzić czy napięcie waszej sieci domowej odpowiada wartości w V, podanej na tabliczce znamionowej urządzenia i czy gniazdko i linia zasilająca są prawidłowo zwymiarowane w stosunku do mocy urządzenia (również wskazanej na tabliczce znamionowej).

Upewnij się, że linia zasilająca wyposażona jest w urządzenie, które pozwala na odcięcie urządzenia od sieci domowej, zgodnie z obowiązującą normą.

Linia elektryczna musi być obowiązkowo wyposażona w urządzenie zabezpieczające różnicowoprądowe o dużej wrażliwości z znamionowym różnicowym prądem zadziałania równym 30 mA.

Wszystkie odniesienia obecne w instrukcji, dotyczące użycia trybu "Przewodu sterowniczego" (Fil Pilote) i jego podłączeń, należy zignorować, gdyż urządzenie nie posiada tego trybu funkcji.

PRODUKT TEN WYPOSAŻONY JEST W AUTOMATYCZNE URZĄDZENIE REGULACYJNE,  
KTÓRE GWARANTUJE PRAWIDŁOWE FUNKCJONOWANIE I TRWAŁOŚĆ.

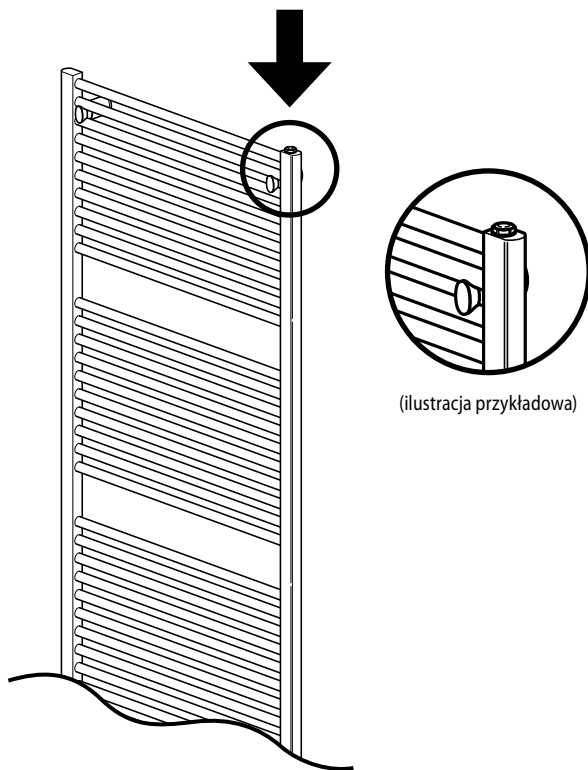

**UWAGA:** Kategoriecznie zabrania się modyfikacji pokrywy, gdyż jest ona zabezpieczeniem zaworu gwarantującym jego kalibrację.

**UWAGA:** Zabrania się zgniatania lub naciskania igły o gniazdo uszczelki.

**UWAGA:** Ryzyko oparzeń.

**UWAGA:** Użytkownik jest odpowiedzialny za uszkodzenia zaworów spowodowane przez: brud, nieprawidłowe użytkowanie, nieautoryzowane modyfikacje. Zaistnienie jednego lub kilku z wyżej wymienionych warunków spowoduje wygaśnięcie gwarancji.

## Zahteve glede informacij za lokalne električne grelnike prostorov

Identifikacijska oznaka modela(-ov): (glejte etiketo z lastnostmi izdelka)

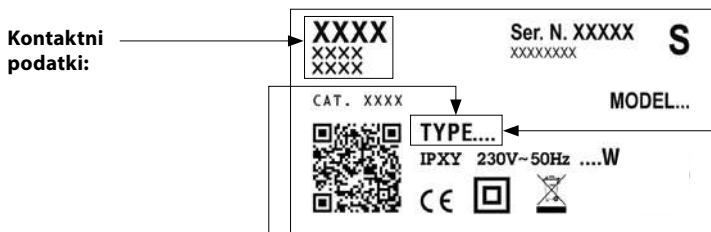

IZHODNA TOPLOTNA MOČ	TIP	VREDNOST	ENOTA
Nazivna izhodna toplotna moč ( $P_{nom}$ )	xx150T2V	1,5	kW
	xx170T2V	1,7	
	xx200T2V	2,0	
Minimalna izhodna toplotna moč (okvirno) ( $P_{min}$ )	xx150T2V	0,0	kW
	xx170T2V		
	xx200T2V		
Največja trajna izhodna toplotna moč ( $P_{max,c}$ )	xx150T2V	1,5	kW
	xx170T2V	1,7	
	xx200T2V	2,0	

DODATNA POTREBA PO ELEKTRIČNI MOČI	TIP	VREDNOST	ENOTA
Pri nazivni izhodni toplotni moči ( $e_{el,max}$ )	xx150T2V	0,000	kW
	xx170T2V		
	xx200T2V		
Pri minimalni izhodni toplotni moči ( $e_{el,min}$ )	xx150T2V	0,000	kW
	xx170T2V		
	xx200T2V		
V stanju pripravljenosti ( $e_{el,s}$ )	xx150T2V	0,000	kW
	xx170T2V		
	xx200T2V		

### Način uravnavanja izhodne toplotne moči/temperature v prostoru

- z enostopenjskim uravnavanjem izhodne toplotne moči, brez uravnavanja temperature v prostoru [ NE ]
- z dvema ali več ročnimi stopnjami, brez uravnavanja temperature v prostoru [ NE ]
- z uravnavanjem temperature v prostoru z mehanskim termostatom [ NE ]
- z elektronskim uravnavanjem temperature v prostoru [ NE ]
- z elektronskim uravnavanjem temperature v prostoru z dnevnim časovnikom [ NE ]
- z elektronskim uravnavanjem temperature v prostoru s tedenskim časovnikom [ DA ]

### Druge možnosti uravnavanja

- z uravnavanjem temperature v prostoru z zaznavanjem prisotnosti [ NE ]
- z uravnavanjem temperature v prostoru z zaznavanjem odprtega okna [ DA ]
- z možnostjo uravnavanja na daljavo [ NE ]
- s prilagodljivim uravnavanjem začetka delovanja [ NE ]
- z omejitvijo časa delovanja [ NE ]
- z globus senzorjem [ NE ]

## V PRIROČNIKU UPORABLJENI ZNAKI



POZOR!  
NEVARNOST ZA ŽIVLJENJE ALI ZDRAVJE LJUDI  
IN ŽIVALI ALI ZA PREMOŽENJE.



POZOR!  
NEVARNOST ELEKTRIČNEGA UDARA.



POZOR!  
NEVARNOST POŠKODOVANJA IZDELKA.



POZOR!  
VISOKE TEMPERATURE. NEVARNOST  
OPEKLIN.



NASVETI ZA DOBRO DELOVANJE.



NE PREKRITI!

### POZOR



**OPOZORILLO** - Nekateri deli tega izdelka se lahko močno segrejejo in so lahko vzrok za opekline. Posebno pozornost morate posvetiti prisotnosti otrok in občutljivih oseb.



Otroci starosti manj kot 3 leta se grelniku brisač ne smejo približevati, razen, če so pod nadzorom. Otroci starosti od 3 do 8 let običajno lahko aparat le vklopijo ali izklopijo, če je ta montiran v položaju za normalno delovanje, in da so otroci pod nadzorom oziroma so ustrezno poučeni o načinu varne uporabe aparata ter da se zavedajo nevarnosti, ki so povezane z uporabo aparata. Otroci starosti od 3 do 8 let aparata ne smejo odklopiti, nastavljati ali čistiti, niti opravljati vzdrževanja. Aparat lahko uporabljajo otroci stari najmanj 8 let in osebe z zmanjšano fizično, senzorično ali mentalno sposobnostjo ali brez izkušenj oziroma znanja le, če so pod nadzorom ali pa se jih je poučilo z navodili o varni uporabi aparata in so razumele tveganja, ki so pri tem prisotna. Otroci se z aparatom ne smejo igrati. Čiščenja in vzdrževanja naprave, ki jo mora opraviti uporabnik, ne smete prepustiti otrokom brez nadzora.



**POZOR:**  
Ta aparat je namenjen izključno za sušenje z vodo opranih brisač. Ne sme se ga uporabljati za druge namene.



Aparata ne montirajte:

- neposredno pod ali pred omrežno vtičnico ali priključno dozo (Slika 7)
- v stiku s steno ali tlakom
- blizu zaves, drugih vnetljivih materialov, goriv ali posod pod tlakom.



**POZOR:**  
Upoštevajte razdalje, navedene na slikah 4, 5.

Da bi se izognili nevarnostim, s katerimi bi se lahko soočili otroci v zgodnjem otroštvu, svetujemo, da ta aparat montirate tako, da se bo najnižja ogrevalna palica nahajala na višini najmanj 600 mm od tal. (Slika 5).



Aparat montirajte in uporabljajte samo, kot je navedeno v teh navodilih.



Če je napajalni kabel poškodovan, ga mora zamenjati proizvajalec ali njegova servisna služba oziroma druga strokovna oseba, da se tako izognete nevarnostim. Aparata ne uporabljajte, če je ta ali elektronski nadzor poškodovan.



Prepričajte se, da je napajalna linija opremljena z napravo, ki omogoča ločitev aparata iz električnega omrežja, vključno s Krmilno žico, skladno z veljavnimi predpisi.



**POZOR:**  
Naprave za upravljanje nikoli in na noben način ne prekrivajte. (Slika 7)



**POZOR:**  
Ne postavljajte ovir pred izstopno in vstopno rešetko zraka toplotnega ventilatorja. To lahko povzroči pregrevanje aparata.



Aparat je napolnjen z natančno določeno količino posebne tekočine. Vsako popravilo, pri katerem je potrebno aparat odpreti, mora opraviti strokovno usposobljeno osebje. V primeru puščanja tekočine se obrnite na svojega prodajalca ali strokovno usposobljeno osebje.

Za odstranitev aparata sledite veljavnim predpisom o odstranjevanju v notranjosti grelnika brisač prisotne tekočine in ravnanju z odpadki.

## 1. LASTNOSTI APARATA

Napajalna napetost: 230 V~ 50 Hz

Razred izolacije: II

Razred zaščite IP24

Tabela 1

Skupna moč [W]	Moč grelnika brisač + ventilatorja [W]	Model s simetričnimi letvami			Model s cevjo (Ø 25 mm)			Model z asimetričnimi letvami			Model s simetričnimi letvami (50x10 mm)			Model s cevjo (Ø 22 mm)		
		Mere [l x h mm]	A(l) mm	B(h) mm	Mere [l x h mm]	A(l) mm	B(h) mm	Mere [l x h mm]	A(l) mm	B(h) mm	Mere [l x h mm]	A(l) mm	B(h) mm	Mere [l x h mm]	A(l) mm	B(h) mm
1500	500+1000	550x850	410	693												
1500	500+1000	550x1090	410	881												
1500	500+1000	550x1190	410	974	550x890	410	608	600x1203	410	985	550x980	410	773	550x1056	410	798
1700	700+1000	550x1322	410	1113												
1700	700+1000	550x1420	410	1205	550x1220	410	974	600x1528	410	1310	550x1345	410	1098	550x1281	410	1023
2000	1000+1000	550x1730	410	1513	550x1710	410	1469	600x1852	410	1635	-	-	-	550x1220	410	983



Tehnični podatki aparata so navedeni na etiketi lastnosti, ki je nameščena spodaj desno na stranici grelnika brisač (slika 1).

- |                             |                     |                     |
|-----------------------------|---------------------|---------------------|
| A Znamka/Proizvajalec       | E Država porekla    | I Razred zaščite    |
| B Model, tip, kategorija    | F ES oznaka         | L Oznake kakovosti  |
| C Napetost napajanja in moč | G Serijska številka | M Način odstranitve |
| D Dvojna izolacija          | H Koda proizvoda    |                     |

## 2. SPLOŠNE INFORMACIJE



### Skladiščenje in hramba:

Izogibajte se skladiščenju aparata na mestih, kjer bi lahko zmrznil.

Ne sme zmrzniti.



Previdno odprite embalažo aparata, postavite ga na kotnike iz stiropora ali na mehko podlago, da se ne poškoduje.

Embalaža vsebuje:

- aparat
- daljinski upravljalnik z baterijama in stenskim nosilcem
- komplet za pritrditev
- priročnik z navodili



Pred nameščanjem in uporabo pazorno in v celoti preberite navodila. Shranite jih za nadaljnjo uporabo.



Aparat montirajte in uporabljajte samo, kot je navedeno v teh navodilih.



Ta navodila ne vsebujejo vseh možnih okoliščin, ki se lahko pojavijo. Vedno uporabite zdravo pamet in previdnost med montažo, delovanjem in ohranjanjem naprave.



Prepovedano je kakor koli spreminjati lastnosti aparata in odstraniti kateri koli nepremičen del, vključno

s pokrovi, in/ali kakor koli odstraniti oziroma obrniti napravo za upravljanje (slika 2).

Prepričajte se, ali je aparat brezhiben. Aparata ne uporabljajte, če je poškodovan, obrnite se na prodajalca ali strokovno usposobljeno osebo.



Za embalažo uporabljene materiale je mogoče reciklirati. Svetujemo vam, da jih odložite v ustrezne vsebnike za ločeno zbiranje odpadkov.

## 3. POSTAVITEV IN MONTAŽA



Aparat je izdelan za ogrevanje stanovanjskih ali istovrstnih prostorov in za sušenje brisač.

### POZOR:

Ta aparat je namenjen izključno za sušenje z vodo opranih brisač. Ne sme se ga uporabljati za druge namene. Aparat se mora uporabiti za fiksno montažo na steno, kot je predpisano v teh navodilih. Aparat montirajte z desno spodaj obrnjeno napravo za upravljanje in s tipkami za upravljanje kot so na sliki 3.



Aparat ne montirajte z navzgor obrnjenim ventilatorjem.



V kopalnici (opremljeni s kadjo ali prho) montirajte aparat izven območja 1.

Aparat montirajte tako, da se elektronskega upravljalnika in drugih naprav za upravljanje ne more dotakniti oseba, ki se nahaja v kopalni kadi ali pod prho. Za priključitev grelnika brisač je prepovedano uporabiti vtič.



**Z aparati, ki so že opremljeni z vtičem, sledite opozorilom na strani 143.**



**POZOR:**

Upošteвайте razdalje, navedene na slikah 4, 5. Da bi se izognili nevarnostim, s katerimi bi se lahko soočili otroci v zgodnjem otroštvu, svetujemo, da ta aparat montirate tako, da se bo najnižja ogrevalna palica nahajala na višini najmanj 600 mm od tal. (Slika 5).



**POMEMBNO**

Aparat mora biti tako montiran na steno in nastavljen, da se ventilator ogrevanja nahaja tik ob steni, kot je prikazano na sliki 6. Grelnika brisač ne nastavljajte tako, da bi brisača lahko vstopila med steno in filter. To bi lahko povzročilo oviro za vstop zraka in posledično pregrevanje ogrevalnega ventilatorja ter neželen vklop signalne lučke "FILTRE".



Aparata ne montirajte:

- neposredno pod ali pred omrežno vtičnico ali priključno dozo (slika 7)
- v stiku s steno ali tlakom
- blizu zaves, drugih vnetljivih materialov, goriv ali posod pod tlakom.



Preverite, da ni cevi ali električnih napeljav v steni, ki bi jih lahko poškodovali med pritrjevanjem.



Aparat je opremljen s senzorjem, ki lahko zazna morebitno odpiranje okna, postavljenega v bližini grelnika brisač.

Za pravilno delovanje funkcije "Odprto okno" je priporočljivo, da pregledate in se držite navodil, opisanih v pog. 4.3.3 pred pritrditvijo na steno.

**3.1 PRITRDITEV NA STENO**



Prepričajte se, da se v paketu za pritrjevanje nahajajo vijaki in vložki, primerni za vrsto stene, na katero bo aparat pritrjen. V primeru dvoma se obrnite na strokovno usposobljeno oseboje ali na prodajalca.



Med montažo se prepričajte, da je napajalni kabel odklopljen iz električne linije.

Komplet za pritrnitev vsebuje:

- A** - 2 zgornja nosilca l=85 mm
- A** - 2 spodnja nosilca l=53 mm
- B** - 2 zgornji konzoli l=85 mm
- C** - 2 notranja distančnika
- D** - 2 zunanja distančnika
- E** - 2 pokrovčka za vijak
- F1** - vijake 60 mm

**F2** - vijake 12 mm

**F3** - vijake 35 mm

**G** - 4 vložke

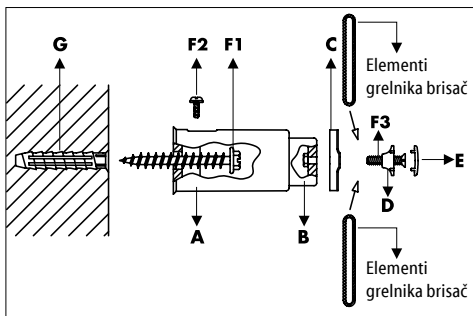

**MONTAŽNA ŠABLONA**

Če šablona za pritrnitev ni prisotna na hrbtni strani embalaže, uporabite meri, ki sta navedeni v tabeli 1, in upoštevajte tipologijo grelnika brisač ter razdalje, ki so navedene na slikah 3, 4 in 5.

Če je na hrbtni strani embalaže natisnjena šablona za pritrnitev (slika 8), slednja podaja meri A in B, ki sta navedeni v tabeli 1.

Škatlo povsem odprite ter jo položite na steno in na tla. Najmanjša priporočena razdalja spodnjih izvrtin od tal je 645 mm. Z ustreznim pisalom označite 4 izvrtine na steni, izvrtajte izvrtine in vstavite vložke (G). Z vijaki dolžine 60 mm (F1) pritrдите na steno dva zgornja nosilca dolžine 85 mm (A), z navzgor obrnjeno odprtino, in 2 spodnja nosilca dolžine 53 mm (A), z navzdol obrnjeno odprtino.

Pritrdite zgornji del grelnika brisač tako, da ga vstavite med notranji (C) in zunanji distančnik (D). Pri tem pazite, da bo globlji del notranjega distančnika (C) obrnjen proti notranjosti radiatorja in da zunanji distančnik (D) ima simbol "sx" obrnjen navzven.

Nato vse skupaj privijte na konzolo brez zategnitve. Vstavite konzolo (B) na nosilca (A) in jo pritrдите z vijaki dolžine 12 mm (F2). Zategnite vijak velikosti 35 mm (F3), s katerim pritrдите zgornji del grelnika brisač, in ga pokrijte s pokrovčkom (E) iz pribora. Aparat je sedaj pritrjen na steno. Preverite, da je minimalna razdalja od stene 11 cm (slika 5) enaka po vsej višini aparata.

SI

## 3.2 ELEKTRIČNE POVEZAVE



### POZOR

Montažo mora opraviti specializiran tehnik in sicer skladno z veljavnimi predpisi države pripadnosti. Ko aparat montirate se prepričajte, da ni pod električno napetostjo in da je glavno stikalo sistema razklenjeno v položaju "0".



Napajanje aparata je z 230 V~ 50 Hz. Prepričajte se, da električna linija ustreza podatkom, navedenim v tabeli 1.



Prepričajte se, da je napajalna linija opremljena z napravo, ki omogoča ločitev aparata iz električnega omrežja, vključno s Krmilno žico, skladno z veljavnimi predpisi.

V primeru montaže v kopalnico mora biti električna linija opremljena z zaščitno napravo na diferenčni tok visoke občutljivosti, z nazivnim diferenčnim tokom poseganja 30 mA.

Napajalna linija in krmilnik sistema krmilne žice morata biti zaščiteni z istim stikalom na diferenčni tok.

Električni priklop opravite v notranjosti razdelilne doze.

V primeru vlažnih prostorov (kuhinja, kopalnica) se mora povezava aparata v omrežje nahajati vsaj 25 cm nad tlemi.

Natančno upoštevajte shemo električnih povezav, prikazano na sliki 10.

Slika 10

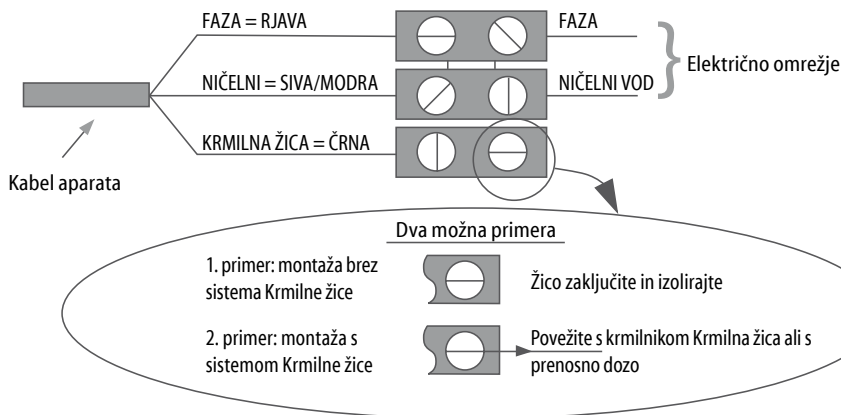

**Če Krmilna žica ni povezana s krmilnikom za programiranje, se jo zaključiti in izolira. Krmilne žice v nobenem primeru ne povežite z ozemljitvijo.**



Prepričajte se, da napajalni kabel v nobenem primeru ne more priti v stik s površino aparata (slika 9).



#### 4. REGULIRANJE IN DELOVANJE



Aparat je izdelan za ogrevanje stanovaljskih ali istovrstnih prostorov in za sušenje brisač. Nekateri deli tega izdelka se lahko močno segrejejo in so lahko vzrok za opekline. Posebno pozornost morate posvetiti prisotnosti otrok in občutljivih oseb.



Gorljive in vnetljive materiale ter posode pod tlakom (na primer pršilne doze, gasilnike) hranite oddaljene vsaj 50 cm od aparata. Na površino ne pršite nobene vrste snovi.



Aparata se ne dotikajte z vlažnimi ali mokrimi rokami ali nogami.

Elektronskega upravljalnika ne vlažite z vodo ali drugimi tekočinami. Če se to zgodi, odklopite električno napajanje in pustite, da se aparat popolnoma osuši.



Montaža aparata na visokem mestu povzroči zvišanje temperature ogretega zraka.



Če je mogoče, da se temperatura zniža pod točko ledišča, aktivirajte "Protizmrzovalni" način.



Za popoln izklop aparata postavite glavno stikalo v položaj "0".

Ta postopek je priporočljiv v primeru dolgega mirovanja.

#### UPORABA APARATA S PLOŠČE ZA UPRAVLJANJE:

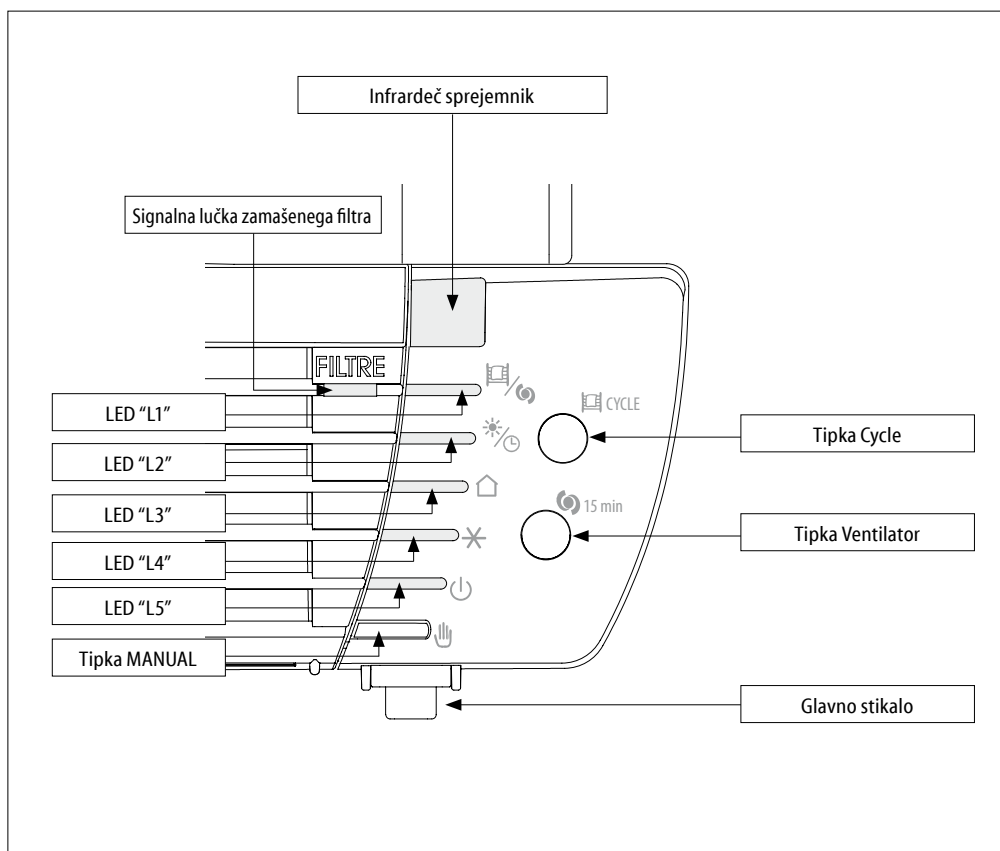

## LED LUČKE NA PLOŠČI ZA UPRAVLJANJE:

"L1"	Cycle, Ventilator		Zelena
"L2"	Udobno, Noč/Eco, Časovnik		Zelena
"L3"	Krmilna žica		Zelena
"L4"	Protizmrovalna funkcija, Odprto okno		Zelena
"L5"	Standby		Rdeča

### 4.1 VKLOP/STANDBY



Za vklop aparata postavite glavno stikalo, ki se nahaja pod ploščo za upravljanje, v položaj "1". Grelnik brisač se vklopi v načinu delovanja, v katerem se je nahajal pred izklopom, ter odda zvočni znak.

Za popoln izklop postavite stikalo v položaj "0".

Za aktiviranje načina "Standby" pritisnite tipko "MANUAL", dokler se LED lučka "L5" ne rdeče obarva.

Aparat lahko upravljate z infrardečim daljinskim upravljalnikom, opremljenim z LCD zaslonom, ali ročno s ploščo za upravljanje.

### 4.2 NAČINI DELOVANJA (PLOŠČE ZA UPRAVLJANJE)

Aparat nudi možnost 3 načinov delovanja, s katerimi omogoča ogrevanje prostora tako, kot najbolj ustreza vašim potrebam.

#### TIPKA MANUAL

Tipka MANUAL omogoča izbiranje glavnih načinov delovanja aparata brez uporabe daljinskega upravljalnika ter razveljavitev dejanja "Odprto okno" (glejte pog. 4.3.3).

S pritiskom na tipko "MANUAL" po vrsti izbirate med naslednjimi načini: "Udobno", "Krmilna žica", "Protizmrovalna funkcija", "Standby". Posledično se vklopijo pripadajoče LED lučke.

	Krmilna žica		Udobno
	Protizmrovalna funkcija		

#### 4.2.1 UDOBNO

Način "Udobno" je zasnovan za normalno uporabo aparata pri ogrevanju prostora.



Za aktiviranje načina "Udobno" pritisnite tipko "MANUAL", dokler LED lučka "L2" ne postane zelene barve.

Tovarniško nastavljena temperatura znaša 19° C. Za spreminjanje temperature uporabite gumba "+" in "-" na daljinskem upravljalniku.

#### 4.2.2 KRMILNA ŽICA

Za aktiviranje načina "Krmilna žica" pritisnite tipko MANUAL, dokler LED lučka "L3" ne postane zelene barve. Stanovanje mora biti opremljeno s sistemom upravljanja, ki podpira tovrstno tehnologijo. V tem primeru je za preverjanje pravilnosti pošiljanja ukazov za programiranje mogoče uporabiti naslednjo shemo, odvisno od nastavljenega načina:

Način	Udobno	Noč/Eco (Udobno -3,5° C)	Protizmrovalna funkcija	Standby	Udobno -1 °C	Udobno -2 °C
Signal za prenos						
Napetost med krmilno žico in ničelnim vodom	0 voltov	230 voltov	115 voltov negativna	115 voltov pozitivna	230 voltov v intervalu 3 s	230 voltov v intervalu 7 s

Če Krmilna žica ni povezana, se samodejno izbere način "Udobno".

#### 4.2.3 PROTIZMROVALNA FUNKCIJA

V načinu "Protizmrovalne funkcije" je temperatura nastavljena na 7° C. Aparat se samodejno zažene pri temperaturah v prostoru pod 7° C in z minimalno porabo energije preprečuje, da bi temperatura v prostoru padla pod ledišče. Ta način je priporočljiv, ko je soba en ali več dni prazna.



Za aktiviranje načina "Protizmrovalna funkcija" pritisnite tipko "MANUAL", dokler LED lučka "L4" ne postane zelene barve.

### 4.3 FUNKCIJE

Aparat je opremljen s posebnimi funkcijami, ki omogočajo prilagajanje in optimiziranje uporabe aparata.

#### 4.3.1 CYCLE

Aktivirajte funkcijo "Cycle", da ogrejete sobo in hitreje osušite brisače ter oblačila.





Za aktiviranje funkcije "Cycle" pritisnite gumb "Cycle", LED lučka "L1" postane zelene barve.

Aparat 60 minut ogreva s polno močjo in prezre predhodno nastavitve temperature.

 **CYCLE** Za izklop funkcije znova pritisnite tipko "Cycle".

Po 60 minutah od aktiviranja funkcije "Cycle" se funkcija samodejno izklopi in aparat se povrne na predhodno nastavljen način delovanja.

 Funkcijo "Cikla" je mogoče aktivirati tudi, ko se aparat nahaja v načinu "Standby".

 Funkcija "Varnost otrok" omejuje moč aparata tudi med delovanjem funkcije "Cikla".

 Če aparat zazna odprto okno, funkcija "Cikla" ne bo aktivna vse dokler ne bo zaznano zaprto okno ali do razveljavitve funkcije "Odprto okno" (glejte pog. 4.3.3), medtem ko se odštevanje po preteku 60 minut nadaljuje.

### 4.3.2 PIHALNIK

Aktivirajte funkcijo "Ventilator" za segretje sobe v krajšem času.

 **15 min** Za aktiviranje funkcije "Ventilator" pritisnite gumb "Ventilator", LED lučka "L1" postane zelene barve.

Ogrevalni ventilator greje 15 minut, ne glede na predhodno nastavljen temperaturo.

 **15 min** Za izklop funkcije znova pritisnite tipko "Ventilator".

 Funkcijo "Ventilatorja" je mogoče aktivirati tudi, ko se aparat nahaja v načinu "Standby". V tem primeru aparat zazna odpiranje okna, medtem ko je aktiven "ventilator", aparat izstopi iz funkcije in se postavi v način "Standby".

 Zaznava "Odprtega okna" dokončno prekine funkcijo "Ventilatorja".

 Če aparat zazna odprto okno, funkcija "Ventilator" ne bo aktivna vse dokler ne bo zaznano zaprto okno ali do razveljavitve funkcije "Odprto okno" (glejte pog. 4.3.3), medtem ko se odštevanje do konca nadaljuje.

### 4.3.3 ODPRTO OKNO

Funkcija "Odprto okno" omogoča, da aparat samodejno zazna morebitno odprtje okna v bližini grelnika brisač (na primer med čiščenjem stanovanja) in se postavi v "Protizmrazovalno funkcijo", da prepreči nekoristno ogrevanje in s tem zapravljajo energije. Na enak način tudi zazna zaprtje okna in pri tem znova vzpostavi predhodno nastavljen stanje delovanja.

Ob vklopu aparata je funkcija že aktivna, čaka, da zazna morebitno odprtje okna.

Ko se zazna odprto okno, LED lučka "L4" aparata utripa, medtem ko ostale LED lučke še naprej prikazujejo izbrani način ali funkcijo.

Sedaj je mogoče s pritiskom na tipko "Manual" razveljaviti dejanje "Odprto okno", dokler ne zazna naslednjega odpiranja.

LED lučka "L4" preneha utripati.

Za zagotovitev optimalnega delovanja funkcije je priporočljivo, da aparat namestite v bližini okna (slika 11).

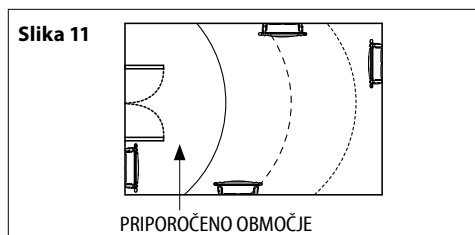

 Odzivnost aparata na odpiranje in zapiranje okna je odvisna od številnih dejavnikov. Med te spadajo na aparatu nastavljena temperatura, zunanja temperatura, stopnja prezračevanja prostora, v katerem je grelnik brisač nameščen, položaj grelnika brisač v prostoru, prisotnost drugih toplotnih virov

 Če aparat zazna odprto okno, je mogoče izbirati med vsemi načini in funkcijami "Cikel", "Ventilator" in "Prisilno delovanje (2h)", vendar ne bodo aktivni, dokler ne bo zaznano zaprtje okna. Funkciji "Varnost otrok" in "Zaklepanje tipkovnice" ostaneta aktivni in jih lahko vklopite ali izklopite tudi, ko aparat zazna odprtje okna.

## DELOVANJE Z DALJINSKIM UPRAVLJALNIKOM

### 4.4 INFRARDEČ DALJINSKI UPRAVLJALNIK

Daljinski upravljalnik komunicira z aparatom prek infrardečih žarkov. Za dobro komuniciranje usmerite daljinski upravljalnik proti sprejemniku na aparatu (slika 12).

Razdalja med daljinskim upravljalnikom in sprejemnikom ne sme presežati 5 m.

Aparat se na prejete ukaze daljinskega upravljalnika za približno 2 sekundi odzove z zvočnim signalom.

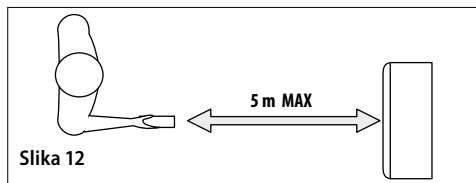

**Daljinski upravljalnik lahko postavite na poseben nosilec, ki ga pritrdite na steno. Priložen je v embalaži.**

Pazite, da vam daljinski upravljalnik ne pade, in ne izpostavljajte ga neposredni sončni svetlobi. Izogibajte se brizgom vode in drugih tekočin.

Daljinski upravljalnik ne odlagajte na zgornji del aparata ali blizu močnih toplotnih virov.

#### Vstavljanje ali zamenjava baterij:

- Odstranite pokrovček na zadnji strani daljinskega upravljalnika.

- Vstavite dve alkalni bateriji "AAA" LR03 po 1,5 V. Pri vstavljanju baterij vedno glejte oznake polarnosti (+ in -), ki se nahajajo na bateriji in na napravi.
- Znova namestite pokrovček.



Ne uporabljajte skupaj izpraznjenih in novih baterij ali različnih vrst ter znamk.

Prazne baterije morate nemudoma odstraniti iz aparata ter na primeren način zavreči. Tako v primeru zamenjave baterij kot tudi izločitve daljinskega upravljalnika iz uporabe je treba bateriji odstraniti v skladu z veljavno zakonodajo, ker so škodljive okolju. Baterij ne odvrzite na ogenj.

Baterije hranite izven dosega otrok.

Otroci lahko zamenjajo baterije le pod nadzorom odrasle osebe.

Če aparata ne boste uporabljali dlje časa, odstranite baterije.

V primeru razlitja, z baterijami ravnajte z ustreznimi previdnostnimi ukrepi!

Izogibajte se stiku s kožo, očmi in sluznico.

V primeru stika s tekočino baterije takoj izperite onesažene dele z obilo vode in poiskati zdravniško pomoč.

#### Karakteristike:

Mere	100x42x20,5 mm
Napajanje	2 alkalni bateriji "AAA" LR03 1,5 V

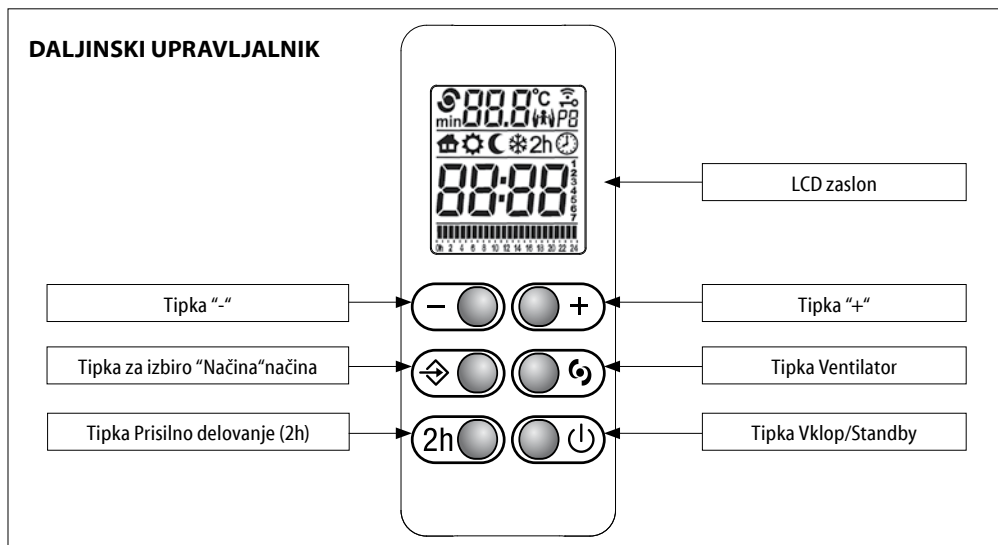

## ZASLON

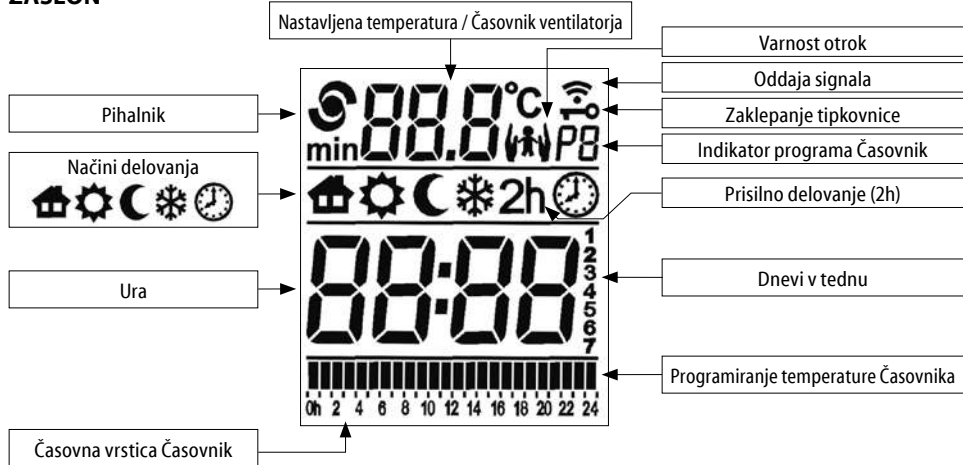

Ikona označuje prenos podatkov med daljinskim upravljalnikom in aparatom.

## PRVI VKLOP

Po vstavitvi baterij nastavite dan v tednu in uro.

1  
2  
3  
4  
5  
6  
7

Pritisnite tipki "+" ali "-" za nastavev pravilnega dneva v tednu (1=PON, 2=TOR, ... 7=NED). Pritisnite tipko "Način" za potrditev.

20:30

Sedaj utripajo ure, uporabite tipki "+" ali "-" za nastavev pravilne ure in pritisnite tipko "Način" za potrditev.

20:30

Ko je ura nastavljena, utripajo minute: ponovite isti postopek, uporabljen za nastavev ure.

## OPOMBA:

Če po prekinitvi napajanja vklopite aparat z daljinskim upravljalnikom, se datum, ura in nastavljeni program v daljinskem upravljalniku ponastavijo.

Aparat se na prejete ukaze daljinskega upravljalnika odzove z utripanjem LED lučke "L5".

## NAČIN VKLOP/STANDBY

V načinu "Standby" je na zaslonu prikazana ura in dan v tednu.

Vsi načini, vključno s "Krmilno žico", so prekinjeni, toda aparat je še vedno pod napetostjo in čaka na sprejem ukaza.



Pritisnite gumb "ON/Standby" tako, da daljinski upravljalnik usmerite proti plošči za upravljanje, da vklopite aparat in daljinski upravljalnik v način uporabe pred izklopom.

V primeru zamenjave baterij se daljinski upravljalnik vklopi v "Udobno" načinu.

Aparat z dvojnim zvočnim znakom javi vstop v način "Standby" in z enim daljšim zvočnim znakom izstop iz slednjega.

**POMEMBNO:** Po aktiviranju s tipko "Standby" na plošči za upravljanje, aparat prezre vse ukaze daljinskega upravljalnika, ki niso "Standby", in odda zvočni signal napake.





Za razliko od plošče za upravljanje, daljinski upravljalnik omogoča uporabo in koriščenje samo določenih načinov delovanja in funkcij.

## NAČINI DELOVANJA (DALJINSKI UPRAVLJALNIK)

Aparat nudi možnost delovanja na 5 načinov, s katerimi omogoča ogrevanje prostora na način, ki najbolj ustreza vašim potrebam.



Pritisnite tipko "Način" in izberite želeni način delovanja. Način delovanja prikazuje ikona na zaslonu:

	Krmilna žica		Udobno
	Noč/Eco		Protizmrazovalna funkcija
	Časovnik		



### KRMILNA ŽICA

Temperaturo se programira z ukazi funkcije "Krmilna žica".

Vsi ukazi funkcije "Krmilna žica" so aktivirani.



### UDOBNOST

Temperatura "Udobno" je skladna s temperaturo po želji stranke.

Vsi ukazi funkcije "Krmilna žica" so izklopljeni.



### NOČ/ECO

V načinu "Noč/Eco" ohranja temperaturo udobja z zmanjšano porabo energije.

Vsi ukazi funkcije "Krmilna žica" so izklopljeni.



### PROTIZMRZOVALNA FUNKCIJA

Minimalna temperatura je nastavljena na 7° C.

Aparat se samodejno vklopi pri temperaturi v prostoru manj kot 7° C.

Vsi ukazi funkcije "Krmilna žica" so izklopljeni.





### ČASOVNIK

Ta način omogoča izbiranje med tremi nastavljenimi programi časovnega termostata ali osebno prilagojenim programom. S slednjim si lahko programirate ogrevanje po dnevih in tedensko z dvema stopnjama temperature ("Udobno" in "Noč/Eco"). Vsi ukazi funkcije "Krmilna žica" so izklopljeni.

## KRMILNA ŽICA

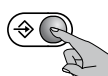
Za aktiviranje načina "Krmilna žica":



Pritisnite tipko "Način", dokler se na zaslonu ne pojavi ikona .

Na plošči za upravljanje se vklopi LED lučka "L3" zelene barve.



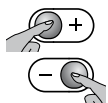



Z daljinskim upravljalnikom uporabnik lahko nastavlja temperaturo samo v načinu "Udobno".



Želeno temperaturo izberite s tipkama "+" ali "-".

Stanovanje mora biti opremljeno s sistemom upravljanja, ki podpira tovrstno tehnologijo.

V tem primeru je za preverjanje pravilnosti pošiljanja ukazov za programiranje mogoče uporabiti naslednjo shemo, odvisno od nastavljenega načina:

Način	Udobno	Noč/Eco (Udobno -3,5° C)	Protizmrazovalna funkcija	Standby	Udobno -1 °C	Udobno -2 °C
Signal za prenos						
Napetost med krmilno žico in ničelnim vodom	0 voltov	230 voltov	115 voltov negativna	115 voltov pozitivna	230 voltov v intervalu 3 s	230 voltov v intervalu 7 s

Vedno bo prikazana le temperatura načina "Udobno", tudi, če je trenutno v uporabi način s "Krmilno žico".

Če Krmilna žica ni povezana, se samodejno izbere način "Udobno".

## UDOBNOST

Temperatura "Udobno" je skladna s temperaturo po želji uporabnika.



Pritisnite tipko "Način", dokler se na zaslonu ne pojavi ikona .

Na plošči za upravljanje se vklopi LED lučka "L2" zelene barve.

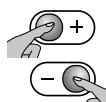

Želeno temperaturo izberite s tipkama "+" ali "-". Presledek reguliranja temperature je od 7 °C do 32 °C.

## NOČ/ECO

V načinu "Noč/Eco" mora biti nastavljena temperatura enaka ali nižja od temperature "Udobno". Če nastavite temperaturo načina "Udobno" nižje kot v "Noč/Eco", se bo ta posledično spremenila.



Pritisnite tipko "Način", dokler se na zaslonu ne pojavi ikona .

Na plošči za upravljanje se vklopi LED lučka "L2" zelene barve.

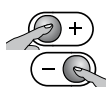

Želeno temperaturo izberite s tipkama "+" ali "-".

Ta način je priporočljiv v nočnem času, ko je soba prazna 2 uri ali dlje.

## PROTIZMRZOVALNA FUNKCIJA

V načinu "Protizmrazovalne funkcije" je temperatura nastavljena na 7° C. Aparat se samodejno zažene pri temperaturah

v prostoru pod 7° C in z minimalno porabo energije preprečuje, da bi temperatura v prostoru padla pod ledišče.



Pritisnite tipko "Način", dokler se na zaslonu ne pojavi ikona ❄️.

Na plošči za upravljanje se vklopi LED lučka "L4" zelene barve.

Ta način je priporočljiv, ko je soba en ali več dni prazna.

## ČASOVNIK

Način "Časovnik" uporabniku omogoča izbiranje med tremi nastavljenimi programi časovnega termostata ali osebno prilagojenim programom. Slednji omogoča nastavev različnih temperatur ("Udobno" in "Noč/Eco") v razdobju 24 ur, za vsak dan v tednu.

### IZBIRA PROGRAMA

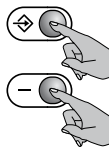

Pritisnite tipko "Način", dokler se na zaslonu ne pojavi ikona ⌚. Na plošči za upravljanje se vklopi LED lučka "L2" zelene barve. Nato sočasno pritisnete tipki "Način" in "+" ter ju obe držite pritisnjeni vsaj 3 sekunde.

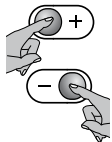

Zapis, ki označuje program (P1, P2, P3 in P4) utripa: pritisnite gumba "+" ali "-" ter nastavite želeni program. Pritisnite tipko "Način" za potrditev.

PROGRAM P1	URE	NAČIN
OD PONEDELJKA DO PETKA	0 - 6	Noč/Eco
	6 - 9	Udobno
	9 - 16	Noč/Eco
	16 - 23	Udobno
	23 - 0	Noč/Eco
SOBOTA IN NEDELJA	0 - 7	Noč/Eco
	7 - 23	Udobno
	23 - 0	Noč/Eco

PROGRAM P2	URE	NAČIN
OD PONEDELJKA DO NEDELJE	0 - 7	Noč/Eco
	7 - 23	Udobno
	23 - 0	Noč/Eco

PROGRAM P3	URE	NAČIN
OD PONEDELJKA DO PETKA	0 - 6	Noč/Eco
	6 - 9	Udobno
	9 - 13	Noč/Eco
	13 - 23	Udobno
	23 - 0	Noč/Eco
SOBOTA IN NEDELJA	0 - 7	Noč/Eco
	7 - 23	Udobno
	23 - 0	Noč/Eco

## PROGRAM P4 - PRILAGOJENO

Program "P4" uporabniku omogoča nastavev različnih temperatur (Udobno in Noč/Eco) v razponu 24 ur za vsak dan v tednu.

### NASTAVITEV URE

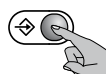

Preden pričnete nastavljeni osebno prilagojen program preverite, če sta ura in dan v tednu pravilno nastavljeni. Če ni tako, pritisnite tipko "Način", dokler se na zaslonu ne pojavi ikona ⌚.

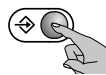

Nato znova pritisnite tipko "Način" in jo držite, dokler številka, ki označuje dan, utripa.

1  
2  
3  
4  
5  
6  
7

Pritisnite tipki "+" ali "-" za nastavev pravnega dneva v tednu (1=PON, 2=TOR, ... 7=NEDE). Pritisnite tipko "Način" za potrditev.

20:30

Še sedaj utripajo ure, uporabite tipki "+" ali "-" za nastavev pravilne ure in pritisnite tipko "Način" za potrditev.

20:30

Ko je ura nastavljena, utripajo minute: ponovite isti postopek, uporabljen za nastavev ure.

### NASTAVITEV PROGRAMA

Še sedaj lahko nastavite časovno zaporedje posameznega dneva. Začnite s prvim dnem in izberite želeni urnik z uporabo tipki "+" ali "-". Za vsako uro izbirajte med temperaturo "Udobno" (Tipka "+"/polna vrstica) in temperaturo "Noč/Eco" (Tipka "-"/prazna vrstica).

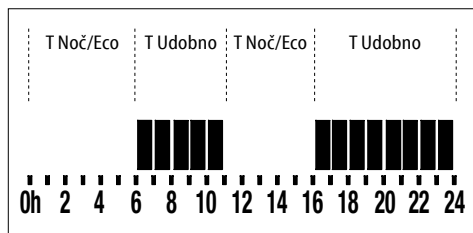

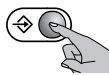

Pritisnite tipko "Način" za potrditev in ponovite enak postopek za vsak dan v tednu. Sedaj je tedensko programiranje nastavljeno, zvočni signal potrdi, da je aparat to sprejel.

## FUNKCIJE

Aparat je opremljen s posebnimi funkcijami, ki omogočajo prilagajanje in optimiziranje uporabe aparata.

## ODPRTO OKNO

Funkcije "Odperto okno" ni mogoče vklopiti ali izklopiti z daljinskim upravljalnikom (glejte pog. 4.3.3).

## VARNOST OTROK

Z aktiviranjem funkcije "Varnost otrok" se temperatura na površini aparata zniža, v primerjavi z normalnim delovanjem aktivnega način ("Udobno", "Noč/Eco", ...), na ta način se zmanjša tveganje opeklin v primeru kratkega in nezgodnega dotika.

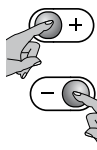

Za aktiviranje funkcije sočasno pritisnete tipki "+" in "-" ter ju obe držite pritisnjeni, dokler se na zaslonu ne pojavi ikona .

Funkcijo prekinete tako, da postopek ponovite.

Funkcijo "Varnost otrok" je mogoče aktivirati v vseh načinih delovanja in tudi s funkcijama "Cikel" in "Prisilno delovanje (2h)". Funkcije ni mogoče aktivirati, če se aparat nahaja v stanju "Standby".

## POMEMBNE OPOMBE:

S to funkcijo se zmanjša toplotna energija, ki jo oddaja aparat, zato je potreben daljši čas za segretje prostorov.

Tudi z uporabo te funkcije je potrebno paziti na otroke in se prepričati, da se ne izpostavljajo nevarnostim.

Vsekakor pa se je treba izogniti vsakemu daljšemu dotiku delov telesa z aparatom.



Če aparat že deluje ali je še vroč zaradi dotedanje uporabe in aktivirate funkcijo "Varnost otrok", sta potrebni vsaj dve uri, da se temperatura zniža na znižano vrednost in funkcija postane dejavna.

## PIHALNIK

Aktivirajte funkcijo "Ventilator" za segretje sobe v krajšem času.



S pritiskom na gumb  se zažene ventilator grelnika.

Na plošči za upravljanje se vklopi LED lučka "L1". Po pritisku na gumb  se na zaslonu prikaže ikona  in za 5" utripajoč napis 15 min.

V tem času lahko z gumboma "+" ali "-" spremenite čas delovanja ventilatorja v naslednjih razpoložljivih časovnih presledkih: 15 min – 30 min – 45 min – 1 ura. Za izklop funkcije znova pritisnite gumb . Ko je na daljinskem upravljalniku nastavljeni čas dosežen, se funkcija "Ventilator" v vsakem primeru samodejno izklopi.



Zaznava "Odp rtega okna" dokončno prekine funkcijo "Ventilatorja".



Če aparat zazna odp rto okno, funkcija "Ventilator" ne bo aktivna vse dokler ne bo zaznano zaprto okno ali do razveljavitve funkcije "Odp rto okno" (glejte pog. 4.3.3), medtem ko se odštevanje do konca nadaljuje.

## PRISILNO DELOVANJE (2h)

Funkcijo "Prisilno delovanje (2h)" aktivirajte hitreje ogrevanje sobe.



Za aktiviranje funkcije "Prisilno delovanje (2h)" pritisnite tipko "2h".

Funkcije ni mogoče aktivirati, če se aparat nahaja v stanju "Standby".

Na plošči za upravljanje se vklopi LED lučka "L1" zelene barve.

Nastavljena temperatura izgine zaslona daljinskega upravljalnika.

Aparat dve uri ogreva s polno močjo in prezre predhodno nastavitev temperature.

Če želite, lahko funkcijo "Prisilno delovanje (2h)" kadarkoli izklopite s ponovnim pritiskom na gumb "2h", tipko "Način" ali gumb "Standby".

Dve uri po aktiviranju funkcije "Prisilno delovanje (2h)" se funkcija samodejno izklopi in aparat se povrne na predhodno nastavljen način delovanja.



Funkcija "Varnost otrok" omejuje moč aparata tudi med delovanjem funkcije "Prisilno delovanje (2h)".





Če aparat zazna odp rto okna, funkcije "Prisilno delovanje (2h)" ni mogoče aktivirati, dokler ne zazna zaprta okna ali preklica funkcije "Odp rto okno" (glejte pog. 4.3.3), medtem pa se odštevanje do poteka dveh ur nadaljuje.

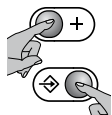

## ZAKLEPANJE TIPKOVNICE

Tipkovnico daljinskega upravljalnika je mogoče zakleniti, da se prepreči nenamerno spreminjanje.



Za aktiviranje funkcije sočasno pritisnete tipki "Način" in "+" ter ju obe držite pritisnjeni, dokler se na zaslonu ne pojavi ikona .

Za odklepanje tipkovnice sočasno pritisnete obe tipki, kot je predhodno opisano.

Ikona "Zaklepanje tipkovnice" ne bo več prikazana na zaslonu.

**POMEMBNO:** Funkcija "Zaklepanje tipkovnice" ne onemogoči tipke "Standby", ki je torej vedno dejavna, tudi z aktivno funkcijo "Zaklepanje tipkovnice".

Funkcija vpliva samo na tipkovnico daljinskega upravljalnika.



### POZOR

V primeru praznih baterij se na zaslonu daljinskega upravljalnika prikaže napis "batt".

**POMEMBNO:** V primeru odsotnosti napajanja se vse trenutne nastavitve ohranijo, izgubi pa se nastavev datuma in ure.

Če se prekinitev napajanja pripeti in načinu "Časovnika", se ob ponovni vzpostavitvi aparat znova aktivira in načinu "Udobno", z nastavitvijo temperature 17 °C in LED lučka "L2" utripa.

**POMEMBNO:** V primeru prekinitve napajanja med delovanjem funkcije "Cikel", "Prisilno delovanje (2h)" in/ali "Ventilator", ob ponovni vzpostavitvi aparat prekine funkcijo in se postavi v predhodno izbrani način delovanja.

## 5. VZDRŽEVANJE IN ČIŠČENJE FILTRA

Pred vsakim čiščenjem ali vzdrževanjem izklopite aparat s stikalom, ki se nahaja pod ploščo za upravljanje, spodaj desno, preklopite ga v položaj "0". Aparat izključite iz napajanja.

Aparat čistite samo z vlažno krpo in osušite s suho krpo. Ventilator je opremljen s protiprašnim filtrom, ki zadrži nečistoče v zraku, vsesanem iz prostora. Za čiščenje odstranite stranski filter. Če pri odstranjevanju filtra zaznate upor, potegnite močneje in ga povsem izvlecite. Za odstranitev v filtru nabranega prahu uporabite sesalnik. Če je močno zamazan, ga potopite v mlačno vodo in večkrat izperite. Temperatura vode naj bo manj kot 40° C.

Po pranju filter pustite, da se osuši. Nato ga znova vstavite v ventilator.



Priporočamo, da filter očistite vsaj enkrat mesečno.



**POZOR:** ne postavljajte ovir pred izstopno in vstopno rešetko zraka ventilatorja. To lahko povzroči pregrevanje aparata.

Če je filter močno zamazan ali sta rešetki za vstop in izstop zraka skoraj povsem zaprti, lahko poseže varnostni senzor, ki popolnoma blokira delovanje ventilatorja in vklopi se signalna lučka "FILTRE".

Za ponovno vzpostavitev delovanja dobro čistite filter ter odstranite morebitne ovire z rešetk za vstop in izstop zraka. Izklopite aparat s stikalom, ki se nahaja pod ploščo za upravljanje, spodaj desno, preklopite ga v položaj "0". Počakajte vsaj 5 minut, da se varnostni senzor ohladi, nato znova vklopite aparat skladno z načinom, opisanem v "Reguliranje in delovanje".

## 6. ČIŠČENJE



Pred vsakim postopkom čiščenja se prepričajte, da je aparat izklopljen, hladen in izključen iz električnega omrežja.



Za čiščenje zadostuje uporaba vlažne in mehke krpe ter nevtralnega čistila. Ne uporabljajte grobih in jedkih čistil ali topil.



Za ohranjanje učinkovitosti odstranjujte prah s površine aparata vsaj dvakrat letno, uporabite sesalnik.

## 7. VZDRŽEVANJE



V primeru tehničnih težav se obrnite na strokovno usposobljeno osebo (ki ga priznava in pooblašča prodajalec ali proizvajalec) ali na svojega prodajalca.



Vsak poseg na aparatu mora opraviti strokovno usposobljeno osebo, ki se mora pred vsakim vzdrževalnim posegom prepričati, da je aparat izklopljen, hladen in izključen iz električnega omrežja.



Aparat je napolnjen z natančno določeno količino posebne tekočine. Vsako popravilo, pri katerem je potrebno aparat odpreti, mora opraviti strokovno usposobljeno osebo. V primeru puščanja tekočine se obrnite na svojega prodajalca ali strokovno usposobljeno osebo.

## 8. TEŽAVE IN REŠITVE

Aparat ne ogreva.	<ul style="list-style-type: none"> <li>• Preverite, ali je prisotno električno napajanje in ali je aparat pravilno priključen.</li> <li>• Preverite položaj glavnega stikala.</li> <li>• Preverite položaj glavnega stikala (na napravi).</li> <li>• Zvišajte nastavev temperature na regulatorju aparata.</li> <li>• Preverite, da ni posredovala funkcija "Odprtega Okna".</li> <li>• Aparat za nekaj minut izključite iz električnega omrežja, da se elektronski sistem resetira.</li> <li>• Če še vedno ne ogreva, se obrnite na prodajalca ali strokovno usposobljeno osebje.</li> </ul>
Aparat ne ogreva stalno.	<ul style="list-style-type: none"> <li>• Znižajte nastavev temperature na regulatorju aparata.</li> <li>• Preverite, da niso prisotna oblačila, ki bi prekrivala napravo za upravljanje ali tipalo temperature.</li> <li>• Preverite, da niste pomotoma vklopili funkcije "Prisilno delovanje (2h)".</li> <li>• Če še vedno ogreva, se obrnite na prodajalca ali strokovno usposobljeno osebje.</li> </ul>
Soba ostaja hladna.	<ul style="list-style-type: none"> <li>• Preverite, ali moč aparata ustreza potrebam sobe za ogrevanje.</li> <li>• V primeru prvega vklopa je potrebnih nekaj ur, da se v prostoru doseže zeleno temperaturo (nastavev regulatorja na največjo moč ne pomeni hitrejšega zvišanja temperature).</li> </ul>
Puščanje tekočine iz aparata.	<ul style="list-style-type: none"> <li>• Izključite aparat in se obrnite na prodajalca.</li> <li>• Tekočino osušite s krpami ali vpojnim materialom. Tekočini naj se ne približujejo otroci in domače živali.</li> </ul>
Aparat se ne pravilno odziva na ukaze iz krmilnika Krmilna žica.	<ul style="list-style-type: none"> <li>• Aparat električno izključite (glavno stikalo naprave postavite v položaj "0"). Prepričajte se, da je povezava izdelana skladno s predpisano v teh navodilih (slika 10) in da krmilnik pravilno deluje.</li> <li>• Obrnite se na strokovno usposobljeno osebje.</li> </ul>
Aparat še naprej greje, čeprav je okno odprto.	<ul style="list-style-type: none"> <li>• Morda je potrebno počakati kakšno minuto, preden funkcija začne delovati.</li> <li>• Morda razlika med zunanjo in notranjo temperaturo ni dovolj velika, da bi funkcija delovala.</li> <li>• Preverite, ali je postavitev aparata skladna z določili, navedenimi v poglavju 4.3.3 te knjžice.</li> <li>• Preverite, da v prostoru okrog krmilnika aparata ni morebitnih ovir.</li> <li>• Če te težave ne morete odpraviti, se obrnite na strokovno usposobljeno osebje.</li> </ul>
Po zaprtju okna aparat ne prične znova ogrevati.	<ul style="list-style-type: none"> <li>• Morda je potrebno počakati kakšno minuto, preden senzor zazna zaprtje okna.</li> <li>• Preverite, da v prostoru okrog krmilnika aparata ni morebitnih ovir.</li> <li>• Če je odzivni čas funkcije kljub vsemu predolg, lahko aparat še vedno ročno aktivirate.</li> <li>• Če te težave ne morete odpraviti, se obrnite na strokovno usposobljeno osebje.</li> </ul>
Vse LED lučke na plošči za upravljanje utripajo.	<ul style="list-style-type: none"> <li>• Temperaturno tipalo je poškodovano. Izključite aparat in se obrnite na vašega prodajalca.</li> </ul>
Signalna lučka FILTRE vklopljena.	<ul style="list-style-type: none"> <li>• Filter na zadnji strani je zamazan in zamašen - Glejte stran 141.</li> </ul>

## 9. GARANCIJA



Svetujemo, da vse dele embalaže shranite za morebitno vračilo aparata svojemu prodajalcu. Za ohranitev garancijskih pogojev morate vrniti aparat v neokrnjenem stanju.

Proizvajalec jamči svojim strankam vse pravice, ki so navedene v evropski direktivi 1999/44/ES, in pravice potrošnikov, ki jih priznavajo nacionalne zakonodaje.

Garancija izrecno zajema vsako neskladnost in napako v izdelavi izdelka v času prodaje in ki se jo ugotovi v dveh letih od dneva nakupa in daje stranki pravico do brezplačnega popravila ali zamenjave pomanjkljivega izdelka, če tega ni mogoče popraviti.

Zgoraj omenjene pravice prenehajo v naslednjih primerih:

- napake so nastale zaradi uporabe za drugačne namene od navedenih v tej knjižici, ki predstavlja sestavni del prodajne pogodbe;
- napake so nastale kot posledica nezgodnega loma, malomarnosti ali nedovoljenega spreminjanja.

Kot storitev v garancijskem roku se ne štejejo posegi v zvezi z montažo, priključitvijo v napajalno omrežje in vzdrževanja, ki so navedena v knjižici z navodili.

Proizvajalec ne prevzema odgovornosti za škodo ali poškodbe, posredno ali neposredno povzročene osebam, predmetom in domačim živalim, ki so posledica neizvajanja priporočil iz tega priročnika, s posebnim poudarkom na opozorilih glede namestitve, dajanja izdelka v uporabo in uporabe.

Za koriščenje zgoraj navedenih pravic se mora kupec obrniti na svojega prodajalca in predložiti veljavno potrdilo o nakupu, izdano s strani prodajalca, z navedenim datumom nakupa izdelka.

## 10. ODSTRANJEVANJE



Pred vsakim posegom se prepričajte, da je napajalni kabel izključen iz električne linije. Demontažo aparata opravite v nasprotnem vrstnem redu pritrditve na steno (stran 131).

Za odstranitev aparata sledite veljavnim predpisom o odstranjevanju v notranjosti grelnika brisač prisotne tekočine in ravnanju z odpadki.



**Pomembne informacije za pravilno odstranjevanje izdelka v skladu z evropsko direktivo 2012/19/ES.**

Na koncu življenjske dobe izdelka ne sme odlagati skupaj s komunalnimi odpadki.

Izročiti ga morate posebnemu centru za ločeno zbiranje odpadkov, ki ima pooblastilo lokalnih oblasti, ali prodajalcu, ki nudi tovrstne storitve.



Ta aparat je skladen z evropskimi direktivami:

2014/30/EU o elektromagnetni združljivosti

2014/35/ES o nizki napetosti

2011/65/EU o omejitvi uporabe določenih nevarnih snovi

2009/125/ES o okoljsko primerni zasnovi



## ELEKTRIČNA POVEZAVA Z VTIČEM POZORNO PREBERITE

Praden aparat priklopite v električno vtičnico, natančno preverite, da napetost vaše hišne napeljave ustreza vrednosti v voltih, ki je navedena na tablici z lastnostmi aparata, in da sta omrežna vtičnica ter napajalna linija ustrezno dimenzionirani glede na moč naprave (tudi ta je navedena na tablici z lastnostmi).

Prepričajte se, da je napajalna linija opremljena z napravo, ki omogoča ločitev aparata iz električnega omrežja skladno z veljavnimi predpisi.

Električna linija mora biti obvezno opremljena z zaščitno napravo na diferenčni tok visoke občutljivosti, z nazivnim diferencialnim tokom poseganja ne več kot 30 mA.

Vsa sklicevanja v tej knjižici v zvezi z načinom uporabe "Krmilne žice" (Fil Pilote) in povezave slednje se ne upoštevata, ker aparat ni opremljen s tem načinom delovanja.

TA IZDELEK JE OPREMLJEN Z NAPRAVO ZA SAMODEJNO REGULIRANJE,  
KI ZAGOTAVLJA PRAVILNO DELOVANJE IN TRAJNOST.

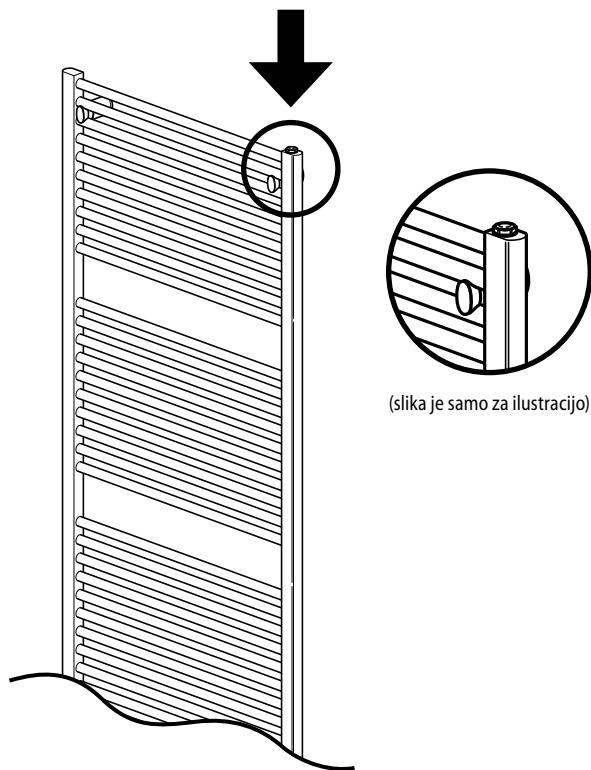

(slika je samo za ilustracijo)

**POZOR:** Strogo prepovedano je posegati na pokrovčku, saj predstavlja pečat ventila, ki zagotavlja njegovo umerjenost.

**POZOR:** Prepovedano je stisniti ali pritisniti iglo na sedež tesnila.

**POZOR:** Nevarnost za opekline.

**POZOR:** Uporabnik je odgovoren za poškodbe ventila, ki nastane zaradi: umazanije, nepravilne uporabe, nepooblaščenih posegov. V primeru ene ali več od zgoraj navedenih okoliščin se razveljavi garancija.







