

# FUXTEC

Mode d'emploi original

## Débroussailleuse thermique professionnelle

### FX-PS152 / FX-PS162

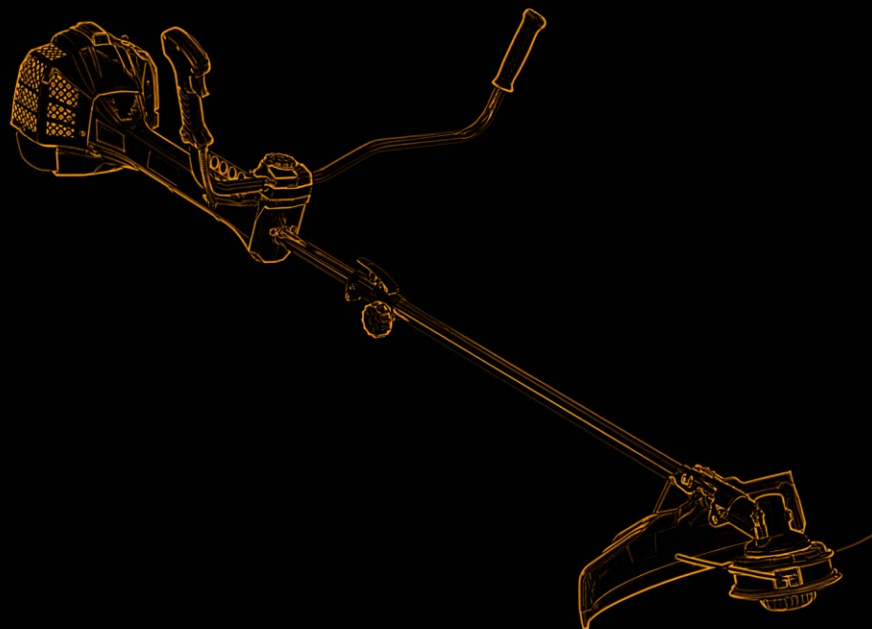

Nous recommandons la lecture attentive de ce manuel d'utilisation avant d'utiliser l'appareil. Le présent document contient toutes les informations et les consignes de sécurité indispensables à l'utilisation correcte de cet appareil.

FUXTEC GmbH  
KAPPSTR.69 , 71083 HERRENBERG - GÜLTSTEIN , GERMANY

# MODE D'EMPLOI ORIGINAL

Débroussailleuse thermique professionnelle

**FX-PS152 / FX-PS162**



Votre nouvel appareil a été développé et conçu de manière à répondre au cahier des charges strict de FUXTEC, afin de garantir la facilité d'utilisation et la sécurité de l'utilisateur. S'il est correctement entretenu, cet appareil vous sera utile pendant de nombreuses années.



**AVERTISSEMENT** : Pour réduire le risque de blessure, il est important que l'utilisateur lise et comprenne ce manuel avant d'utiliser l'équipement.

**FUXTEC GMBH**

KAPPSTRASSE 69, 71083 HERRENBERG, ALLEMAGNE

## SOMMAIRE

|  |    |
|--|----|
| 1. DONNEES TECHNIQUES .....  | 5  |
| 2. SYMBOLES ET CONSIGNES DE SECURITE SUR L'APPAREIL ET LES ACCESSOIRES ..... | 6  |
| 3. UTILISATION CONFORME ET CONSIGNES GENERALES DE SECURITE....               | 9  |
| 4. INSTRUCTIONS POUR LES ACCESSOIRES.....                                    | 11 |
| 5. INSTRUCTIONS SUR LA DEBROUSSAILLEUSE / COUPE-BORDURE.....                 | 12 |
| 6. MISE EN PLACE DE LA SANGLE DE TRANSPORT .....                             | 13 |
| 7. LISTE DES COMPOSANTS .....  | 14 |
| 8. MONTAGE DE LA MACHINE .....   | 15 |
| 9. DEMARRAGE A FROID DE LA MACHINE.....                                      | 19 |
| 10. DEMARRAGE A CHAUD DE LA MACHINE.....                                     | 20 |
| 11. ARRET DE LA MACHINE .....  | 20 |
| 12. TECHNIQUES DE DECOUPAGE.....   | 20 |
| 13. REMPLACER LE FIL DE NYLON .....  | 23 |
| 14. PLAN DE MAINTENANCE .....  | 24 |
| 15. STOCKAGE DE LA MACHINE .....   | 27 |
| 16. GESTION DES PANNES.....  | 28 |
| 17. SERVICE CLIENTELE.....   | 30 |
| 18. GARANTIE .....   | 30 |
| 19. INFORMATIONS SUR LE RECYCLAGE .....                                      | 30 |

**20. DECLARATION DE CONFORMITE CE ..... 31**

Nous nous efforçons constamment d'améliorer nos produits. Par conséquent, les données techniques et les illustrations peuvent évoluer au cours du temps ! Cependant, nous actualisons régulièrement le contenu de nos manuels d'utilisation.

## 1. Données techniques

| Type   | <b>FX-PS152</b>  | <b>FX-PS162</b>  |
|--|--|--|
| Moteur   | refroidissement par air ; 2 temps  | refroidissement par air ; 2 temps  |
| Cylindrée  | 52cm <sup>3</sup>  | 62cm <sup>3</sup>  |
| Puissance maximale (kW)<br>(conformément à la norme ISO 8893)                      | 2.2kW / 7.500min <sup>-1</sup>   | 2.6kW / 7.500min <sup>-1</sup>   |
| Vitesse maximale du moteur   | 9.000 min <sup>-1</sup>  | 9.000 min <sup>-1</sup>  |
| Vitesse au ralenti   | 3.000 min <sup>-1</sup>  | 3.000 min <sup>-1</sup>  |
| Vitesse maximale du disque / lame de coupe (débroussailleuse)                      | 7.100 min <sup>-1</sup>  | 7.100 min <sup>-1</sup>  |
| Vitesse maximale du double fil de coupe (Coupe-bordure)                            | 6.600 min <sup>-1</sup>  | 6.600 min <sup>-1</sup>  |
| Emission sonore (pression sonore)  | 99.5dB(A) (K=3dB)  | 99.5dB(A) (K=3dB)  |
| Puissance sonore mesurée selon la norme ISO 10884                                  | 107.7dB(A) (K=3dB)   | 106.9dB(A) (K=3dB)   |
| Puissance sonore L <sub>WA</sub>   | 113dB(A)   | 113dB(A)   |
| Vibration des poignées (ahv)   | 5.259m/s <sup>2</sup><br>k=1.5m/s <sup>2</sup>                                 | 8.124m/s <sup>2</sup><br>k=1.5m/s <sup>2</sup>                                 |
| Diamètre de coupe  | Φ440mm (Φ2.5mm)  | Φ440mm (Φ2.5mm)  |
| Diamètre des disques / lames de coupe  | 305mmx1.6mm-2T /<br>255mmx1.6mm-3T/<br>255mmx1.6mm-4T/<br>255mmx1.6mm-8T       | 305mmx1.6mm-2T /<br>255mmx1.6mm-3T/<br>255mmx1.6mm-4T/<br>255mmx1.6mm-8T       |
| Sens de rotation du dispositif de coupe  | dans le sens inverse des aiguilles d'une montre (voir la marque sur la plaque) | dans le sens inverse des aiguilles d'une montre (voir la marque sur la plaque) |
| Nombre de poignées   | 2 pièces   | 2 pièces   |
| Poids à sec (sans carburant, dispositif de découpe, sangle de transport)           | 8,5kg  | 8,67kg   |
| Capacité du réservoir de carburant (L)   | 1.2  | 1.2  |
| Consommation de carburant (kg/h)<br>(conformément à la norme ISO 8893)             | 0.98   | 0.98   |
| Consommation spécifique de carburant (g/kWh)<br>(conformément à la norme ISO 8893) | 630  | 630  |

## 2. Symboles et consignes de sécurité sur l'appareil et les accessoires

|   |   |
|---|---|
|    | ATTENTION ! UNE MAUVAISE UTILISATION PEUT CAUSER DES BLESSURES GRAVES.              |
|    | LIRE ET COMPRENDRE CE MANUEL AVANT DE L'UTILISER                                    |
|    | TOUJOURS PORTER UNE PROTECTION DES YEUX, DES OREILLES ET DE LA TÊTE                 |
|  | PORTEZ DES CHAUSSURES DE SÉCURITÉ.  |
|  | PORTEZ DES GANTS DE SECURITE  |
|  | NE PAS TOUCHER LA LAME EN ROTATION, DANGER DE BLESSURES !                           |
|  | GARDEZ TOUJOURS UNE DISTANCE DE 15 MÈTRES PAR RAPPORT AUX AUTRES PERSONNES !        |
|  | LE NIVEAU DE BRUIT GARANTI EST CONFORME AUX DIRECTIVES LÉGALES EN MATIÈRE DE BRUIT. |

|   |  |
|---|--|
|    | ATTENTION AUX PROJECTIONS !  |
|    | NE PAS FUMER ET ÉVITER LES FLAMMES NUES SUR L'APPAREIL.  |
|    | AVERTISSEMENT :<br>DANGER DE COMPOSANTS CHAUDS !   |
|    | TOUJOURS ÉTEINDRE LA MACHINE ET S'ASSURER QUE L'OUTIL DE COUPE EST ARRÊTÉ AVANT DE LE NETTOYER, DE LE RETIRER OU DE LE RÉGLER.                     |
|   | AVERTISSEMENT :<br>LES GAZ D'ÉCHAPPEMENT DE CE PRODUIT CONTIENNENT LES PRODUITS CHIMIQUES QUI PROVOQUENT LE CANCER, LES MALFORMATIONS CONGÉNITALES |
|  | <b>ATTENTION !</b> NE JAMAIS CHANGER LA MACHINE. UNE UTILISATION INCORRECTE DE L'APPAREIL PEUT ENTRAÎNER DES BLESSURES GRAVES OU MORTELLES.        |
|  | <b>ATTENTION ! MATÉRIAUX INFLAMMABLES !</b>  |
|  | VITESSE MAXIMALE DU DOUBLE FIL DE COUPE (COUPE-BORDURE) : 6600 min <sup>-1</sup>   |
|  | VITESSE MAXIMALE LAME DE FAUCHAGE (DEBROUSSALLEUSE) : 7100 min <sup>-1</sup>   |

Ne permettez pas à d'autres personnes d'utiliser cette machine à moins qu'elles n'aient reçu des instructions complètes, qu'elles aient lu et compris le manuel de la machine et qu'elles aient été formées à son fonctionnement.



L'utilisation prolongée de l'appareil expose l'utilisateur à des chocs qui peuvent entraîner une maladie du doigt blanc (syndrome de Raynaud) ou un syndrome du canal carpien. Cet état réduit la capacité de la main à sentir et à réguler la température, provoque des engourdissements et des sensations de chaleur et peut entraîner des lésions nerveuses et circulatoires ainsi que la mort des tissus.

Tous les facteurs conduisant à la maladie du doigt blanc ne sont pas connus, mais le froid, le tabagisme et d'autres maladies affectant les vaisseaux sanguins et la circulation sanguine ainsi qu'une exposition importante ou prolongée aux chocs sont mentionnés comme facteurs de développement de la maladie du doigt blanc (ou doigt mort).

Pour réduire le risque de maladie du doigt mort et de syndrome du canal carpien, observez les règles suivantes :

- Portez des gants et gardez vos mains au chaud.
- Faites des pauses régulières.

Aucune des précautions ci-dessus ne peut éliminer le risque de la maladie du doigt blanc ou de syndrome du canal carpien. Il est donc recommandé aux utilisateurs réguliers et de longue date de surveiller avec une attention particulière l'état de leurs mains et de leurs doigts. Consultez immédiatement un médecin si l'un des symptômes ci-dessus se manifeste.



**Le bruit de fonctionnement de l'outil peut endommager votre audition. Portez une protection acoustique (Boule Quies ou bouchons d'oreilles) pour vous protéger. Il est conseillé aux utilisateurs réguliers et de longue date de faire vérifier régulièrement leur faculté auditive. Soyez particulièrement vigilant et prudent lorsque vous portez une protection auditive, car elle limite votre capacité à entendre les avertissements (cris, alarmes, etc.).**



**AVERTISSEMENT :** Un certain nombre de nuisances sonores dues à cet appareil ne peuvent pas être évitées. Reportez les travaux à forte intensité sonore aux heures autorisées et désignées. Respectez les périodes de repos et limitez la durée du travail au strict nécessaire. Pour leur protection personnelle et celle des personnes se trouvant à proximité, une protection auditive appropriée doit être portée.



### **3. Utilisation conforme et consignes générales de sécurité**

**Cette machine ne peut être utilisée que pour tondre ou couper le gazon, les mauvaises herbes et les buissons. Le kit taille-haie est destiné exclusivement à la taille des haies, l'accessoire d'élagage ou coupe-branche est destiné exclusivement à la taille et à l'élagage des cimes d'arbres.**

**Ne jamais utiliser à d'autres fins, car cela pourrait entraîner des blessures graves !**

Les instructions de sécurité correctes doivent être respectées. NE VOUS EXPOSEZ PAS OU N'EXPOSEZ PAS LES AUTRES AU DANGER. Suivez ces instructions générales de sécurité :

- Toujours porter des lunettes de sécurité pour les yeux. Les cheveux longs doivent être attachés vers l'arrière. Ne portez pas de vêtements amples ou de bijoux qui pourraient se coincer dans les pièces mobiles de la machine. Il est recommandé de toujours porter des chaussures de sécurité sûres, solides et antidérapantes. Il est recommandé de se protéger entièrement les jambes et les pieds pour éviter les objets projetés pendant l'opération.
- Vérifiez que l'ensemble de la machine ne comporte pas de pièces desserrées (écrous, boulons, vis, etc.). Réparez-les ou remplacez-les si nécessaire avant d'utiliser la machine. Les accessoires utilisés avec cette tête motrice ne doivent pas être autres que ceux recommandés par le fabricant. Dans le cas contraire, l'utilisateur ou des tiers risquent de subir des blessures graves et la machine peut être endommagée.
- Veillez à ce que les poignées soient exemptes d'huile et de carburant.
- Toujours utiliser les poignées et la bandoulière appropriées lors de la coupe.
- Ne fumez pas lorsque vous mélangez le carburant ou que vous remplissez le réservoir.
- Ne pas mélanger le combustible dans un espace clos ou près d'un feu ouvert. Veillez à ce qu'il y ait suffisamment de ventilation / aération.
- Mélanger et stocker le mélange de carburant dans un récipient marqué et approuvé pour cet usage conformément aux réglementations locales.
- Ne retirez jamais le bouchon du réservoir de carburant lorsque la machine est en marche.
- Ne faites pas fonctionner la machine dans des pièces ou des bâtiments fermés. Les gaz d'échappement contiennent du monoxyde de carbone dangereux.
- N'essayez pas de régler l'appareil en marchant ou en le portant. Installez toujours l'appareil sur une surface plane et libre
- N'utilisez pas la machine si elle est endommagée. Ne jamais retirer les dispositifs de protection de l'appareil. Dans le cas contraire, l'utilisateur ou les personnes peuvent être gravement blessés et la machine peut subir des dommages supplémentaires.
- Vérifiez la zone à découper et retirez les objets qui pourraient être pris dans la tête de

coupe en nylon ou la lame de coupe. Enlevez également tous les objets que la machine pourrait projeter pendant la découpe.

- Ne laissez jamais la machine sans surveillance.
- N'allez pas trop loin. Maintenez toujours une position et un équilibre sûrs. Ne faites pas fonctionner la machine en vous tenant debout sur une échelle ou dans toute autre position instable.
- Les enfants ne doivent pas avoir accès à la machine. Les tiers doivent se tenir à une distance de sécurité de la zone de travail, d'au moins 15 mètres.
- Tenez les mains et les pieds éloignés de la tête de coupe en nylon ou de la lame métallique pendant l'opération.
- N'utilisez pas l'appareil si vous êtes fatigué, malade ou sous l'influence de médicaments, de drogues ou d'alcool.
- Utilisez une tête de coupe en nylon non endommagée. Si vous heurtez une pierre ou tout autre obstacle, arrêtez la machine et vérifiez la tête de coupe en nylon. Une tête de coupe en nylon défectueuse ou déséquilibrée ne doit jamais être utilisée.
- Avant de démarrer, après une panne ou un choc, vérifiez toujours l'appareil et assurez-vous qu'il est en bon état.
- **Attention** : Les réglementations locales peuvent limiter l'utilisation de la machine.
- Gardez toujours l'appareil avec l'outil de coupe en bon état. Veuillez noter qu'un mauvais entretien, l'utilisation de pièces de rechange non conformes ou la suppression ou la modification de dispositifs de sécurité peuvent endommager l'appareil et blesser gravement la personne qui l'utilise.
- Fixez correctement l'appareil pendant le transport pour éviter toute perte de carburant, tout dommage à l'appareil et toute blessure. Avant de transporter ou de ranger la machine, il faut toujours installer la protection de transport de la lame de coupe.
- Pour les machines équipées d'un embrayage, vérifiez régulièrement que l'outil de coupe cesse de tourner lorsque le moteur tourne au ralenti.
- Avant chaque utilisation, vérifiez que la machine ne présente pas de fixations desserrées, de fuites de carburant, de pièces endommagées, etc. Remplacez les pièces endommagées avant de les réutiliser.
- Ne rangez pas la machine dans un endroit clos où les vapeurs de carburant peuvent atteindre des flammes nues provenant de chauffe-eau, de poêles, etc. Ne rangez la machine que dans un endroit bien ventilé.
- **IMPORTANT**: Lorsque vous remplissez le carburant, assurez-vous que la machine soit éteinte et refroidie. Ne faites jamais le plein lorsque la machine est en marche ou chaude. Au cas où du carburant serait renversé, essuyez le liquide renversé avant de démarrer la machine.

## 4. Instructions pour les accessoires.

- Assurez-vous que votre produit soit équipé uniquement d'accessoires d'origine. N'utilisez que des pièces d'origine spécifiées par le fabricant. L'utilisation de tout autre accessoire ou pièce détachée peut causer des blessures à l'utilisateur et endommager la machine.
- Nettoyez complètement la machine, en particulier le réservoir de carburant et le filtre à air. Après l'utilisation de l'appareil, tout le carburant doit être retiré.
- Si vous vous approchez d'un utilisateur de la machine en tant que spectateur, attirez soigneusement son attention et confirmez que l'utilisateur va arrêter la machine. Veuillez ne pas effrayer ou distraire l'utilisateur, sinon vous pourriez provoquer une situation dangereuse.
- Ne touchez jamais la tête de coupe en nylon ou la lame métallique lorsque la machine est en marche. S'il est nécessaire de remplacer le protecteur ou l'outil de coupe, assurez-vous que la machine et les outils de coupe se sont arrêtés.
- La machine doit être éteinte avant que vous ne changiez sa plage de fonctionnement.
- Lors du démarrage ou de l'utilisation de la machine, ne touchez jamais les pièces chaudes telles que l'échappement, les câbles d'allumage ou la bougie d'allumage.
- Après l'arrêt du moteur, l'échappement est encore chaud. Ne placez jamais l'appareil à proximité de matériaux inflammables (herbe sèche, gaz ou liquides inflammables, etc.).
- Faites particulièrement attention au fait que lorsque vous travaillez sous la pluie ou immédiatement après la pluie, le sol puisse être glissant.
- Si vous glissez ou tombez au sol, relâchez immédiatement l'accélérateur.
- Faites attention à ne pas faire tomber la machine ou à ne pas la heurter contre des obstacles.
- Avant de régler ou de réparer la machine, assurez-vous qu'elle soit arrêtée et que le connecteur de la bougie d'allumage soit retiré.
- Avant d'enlever les blocages, arrêtez la machine et retirez le connecteur de la bougie d'allumage.
- Si la machine doit être stockée pendant une longue période, videz le carburant du réservoir et du carburateur, nettoyez les pièces, placez la machine dans un endroit sûr et assurez-vous qu'elle ait complètement refroidi.
- Effectuer des contrôles constants pour garantir un fonctionnement sûr et efficace de la machine.
- Tenez la machine à l'écart du feu ou des étincelles.
- Faites attention lorsque vous l'utilisez. Il y a un risque de contrecoup.
- Faites preuve d'une extrême prudence lorsque vous utilisez cette machine avec la lame de coupe. Le contrecoup de la lame de coupe est une réaction qui peut se produire lorsque la lame de coupe en rotation frappe un objet, qui ne peut être coupé. Ce

contact provoque l'arrêt de la lame de coupe pendant un moment, puis pousse soudainement l'objet touché avec une force accélérée. Cette réaction de contrecoup peut être suffisamment violente pour faire perdre à l'utilisateur le contrôle de la machine. Un contrecoup de la lame de coupe peut se produire sans avertissement si la lame de coupe rencontre un obstacle, se bloque ou se coince. Cela est plus probable dans les zones où il est difficile de voir le matériau à couper. Pour une coupe facile et sûre, abordez les mauvaises herbes à couper de la droite vers la gauche. Si un objet ou un bâton de bois est frappé de manière inattendue, cela peut réduire le contrecoup de la lame de coupe.

## 5. Instructions sur la débroussailleuse / coupe-bordure.

Une lame métallique à 3 dents est livrée avec la machine. Elle est utilisée pour couper les buissons et les mauvaises herbes. L'utilisation de la lame de scie avec cette machine est interdite.

### **AVERTISSEMENT** **DANGER**

Ne pas couper avec une lame métallique émoussée, fissurée ou endommagée. Avant de travailler, vérifiez que la surface ne présente pas d'obstacles tels que des pierres, des poteaux métalliques ou d'autres objets. S'il est impossible de les enlever, marquez cette position pour éviter toute collision avec la lame. Les câbles peuvent se coincer dans la tête de la lame et se rabattre ou être projetés en l'air.

### **AVERTISSEMENT** **DANGER**

Utilisez toujours la bandoulière. Ajustez et fixez la ceinture et fixez la plaque de serrage de la courroie sur l'appareil de manière à ce que la machine soit suspendue à quelques cm du sol. La tête de découpe et le carter de protection doivent être alignés horizontalement dans toutes les directions. Tendez les machines sur le côté droit de votre corps.

### **AVERTISSEMENT** **DANGER**

N'utilisez pas la débroussailleuse pour couper les arbres.

**AVERTISSEMENT**  **DANGER**

En outre, portez des protections pour la tête, les yeux, le visage et les oreilles, ainsi que des chaussures de sécurité. Évitez de porter des bagues et des bijoux ou des vêtements amples et pendants qui pourraient se retrouver coincés dans la machine des vêtements amples et pendants qui pourraient se prendre dans la machine. De plus, ne portez pas de chaussures avec des orteils non protégés et ne travaillez pas pieds nus ou sans protection des jambes. Dans certaines situations il convient de porter une protection de la tête.

## 6. Mise en place de la sangle de transport

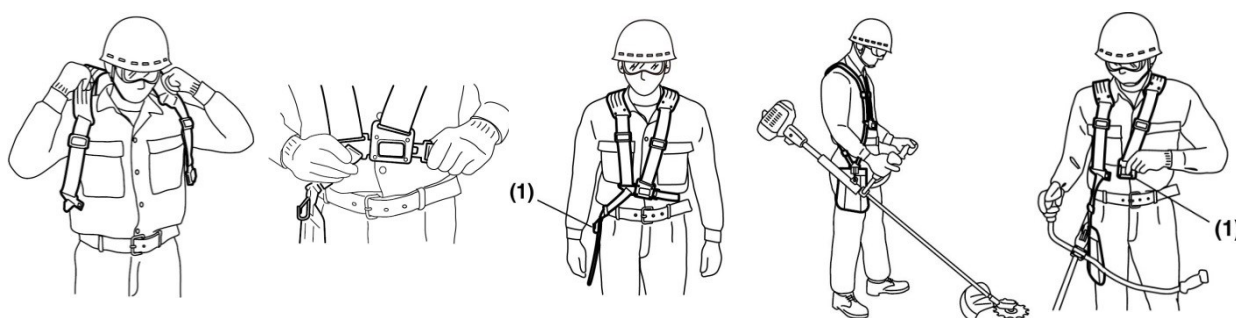

La sangle de transport est équipée d'un dispositif de dégagement rapide (voir photo). Vous pouvez retirer rapidement la sangle de transport en tirant sur la fermeture rapide.

Lisez attentivement le manuel :

- Connaître parfaitement le contrôle et l'utilisation correcte de la machine est nécessaire.
- Comprendre comment arrêter la machine.
- Comprendre comment libérer rapidement une fixation serrée.

Ne permettez à personne d'entrer dans la zone de danger pendant que vous travaillez. La zone de danger est une zone d'un rayon de 15 mètres. Insistez pour que les personnes se trouvant dans la ZONE DE DANGER portent une protection oculaire contre les objets projetés. Si la machine doit être utilisée dans un endroit où les personnes ne sont pas protégées, travaillez à faible vitesse pour réduire le risque de projection des objets.

## 7. Liste des composants

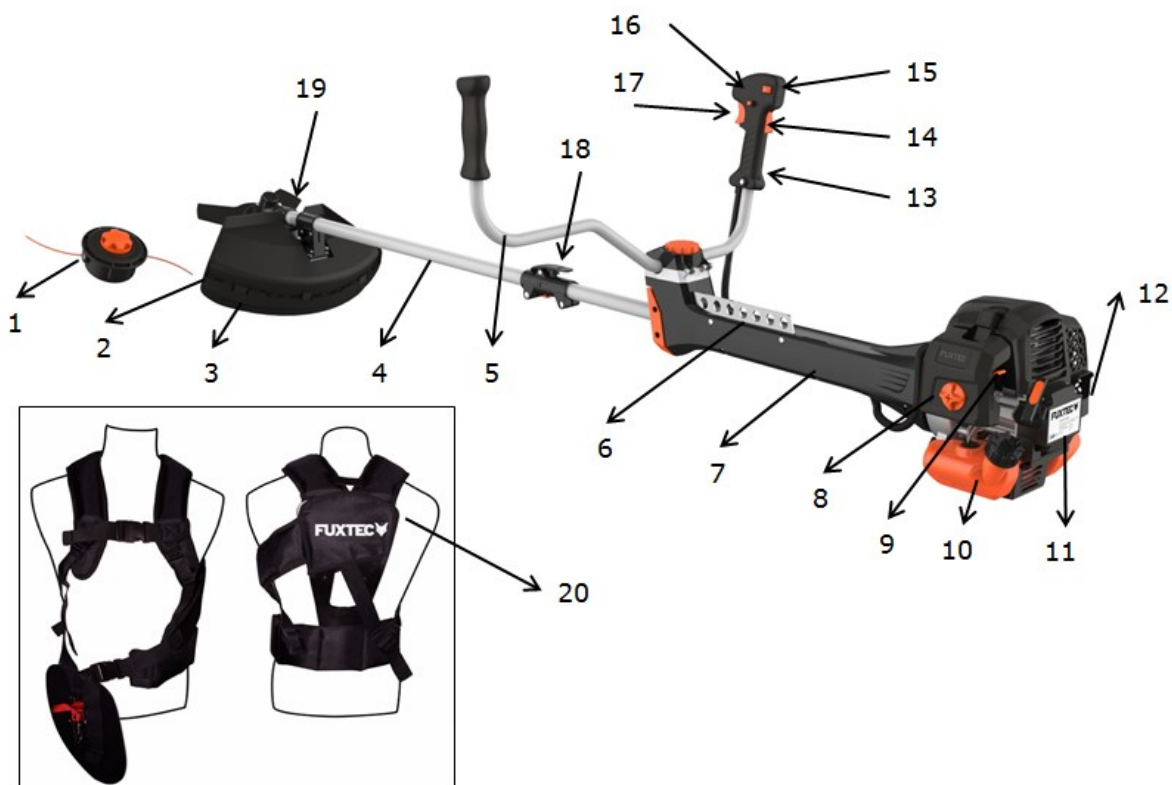

- |   |                                |
|---|--------------------------------|
| 1. Tête de fil en nylon                 | 11. Lanceur / démarreur        |
| 2. Lame de coupe                        | 12. Échappement                |
| 3. Carter de protection                 | 13. Manette des gaz            |
| 4. Transmission moteur                  | 14. Blocage des gaz*           |
| 5. Poignée / Guidon                     | 15. Interrupteur marche/arrêt  |
| 6. Support de sangle                    | 16. Verrouillage des gaz**     |
| 7. Unité anti-vibrations                | 17. Manette des gaz            |
| 8. Carter de protection du filtre à air | 18. Connecteur                 |
| 9. Levier de starter                    | 19. Lame de fauchage à 3 dents |
| 10. Réservoir                           | 20. Sangle de transport        |

\*14 Le blocage de la manette des gaz empêche l'accélération accidentelle du moteur. Le papillon des gaz ne peut être actionné que lorsque l'on appuie sur le blocage de papillon des gaz.

\*\*16 Le verrouillage des gaz ne s'active que pendant le démarrage. Les deux mains doivent être en permanence sur les poignées pendant le travail régulier.

## 8. Montage de la machine

### Fixation de la poignée

La poignée doit être montée avant l'utilisation.

Pour une installation correcte, suivez les illustrations ci-dessous.

### Montage du tube de la poignée

Placez la poignée en U dans le support et vissez les deux parties ensemble avec la vis de blocage orange.

Il est essentiel de respecter la section "Vue d'ensemble des composants" du chapitre 7 pour s'assurer que la poignée est dans la bonne position !

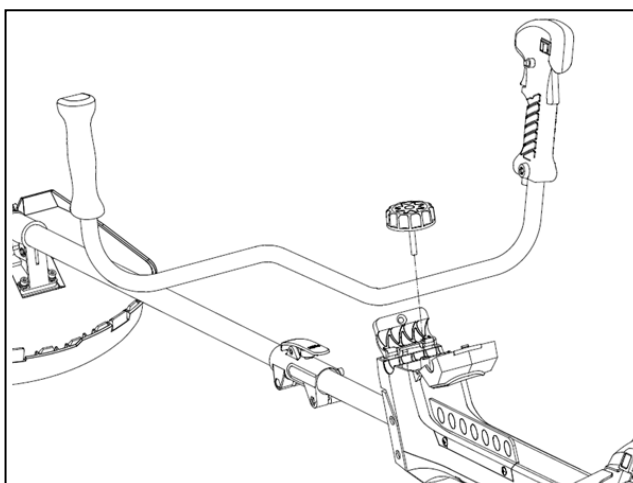

### Montage de l'essieu moteur

1). Placez le tube contre l'arbre principal de manière à ce que le trou de l'essieu soit aligné avec le boulon de verrouillage de la pièce de raccordement.

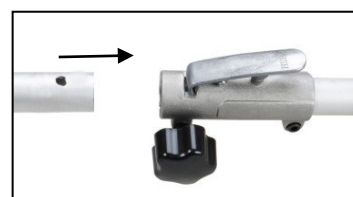

2). Actionnez le boulon de verrouillage et insérez le tube dans l'arbre principal. Relâchez le boulon de verrouillage et assurez-vous que celui-ci soit bien encastré dans le trou.

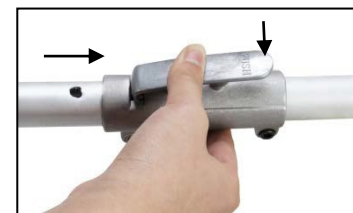

3). Tournez la molette dans le sens des aiguilles d'une montre pour sécuriser la connexion.



## Installation du carter de protection

Installez le carter de protection sur le tube de l'arbre de transmission. Serrez le support du carter de protection pour que celui-ci ne bouge pas ou ne glisse pas vers le bas pendant le fonctionnement.



## Montage de la lame métallique (coupe bordure)

Étapes :

1. Placez la clé (1) dans le trou de la tête d'engrenage.
2. Retirez le boulon, le couvercle (4) et la rondelle d'écartement supérieure (3) de l'arbre de transmission
3. Placez la lame de métal au centre de la partie inférieure de la rondelle d'écartement inférieure (2). Veillez à ce que la face marquée de la lame de coupe soit en contact avec le disque (2).
4. Faites glisser le disque d'écartement supérieur (3) sur l'arbre de transmission sur la face non marquée de la lame de métal. Veillez à ce que la face inférieure (non marquée) de la lame de coupe soit en contact avec le disque d'écartement supérieur (3).
5. Remettez la bague argentée (4) en place et vissez le boulon-raccord avec la tête de l'engrenage verrouillée (voir point 1)

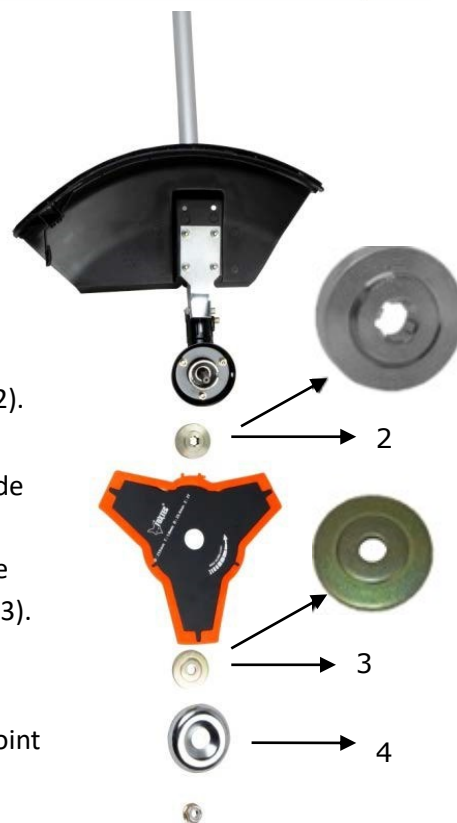



## Montage du coupe - bordure

Étape 1 :

Insérez la clé (1) dans le trou de la tête de l'engrenage de manière à ce que l'arbre de transmission soit verrouillé. Dévissez l'écrou et retirez-le. Comme il s'agit d'un écrou de sécurité, veuillez-vous assurer qu'il y ait un filetage à gauche

Étape 2 :

Montez la rondelle d'écartement inférieure (2), installez la bobine de fil sur l'arbre de transmission. Les autres accessoires, tels que la rondelle d'écartement supérieure ou l'anneau argenté, ne sont pas nécessaire pour monter la bobine de fil ! Et puis serrez le tout à la main.

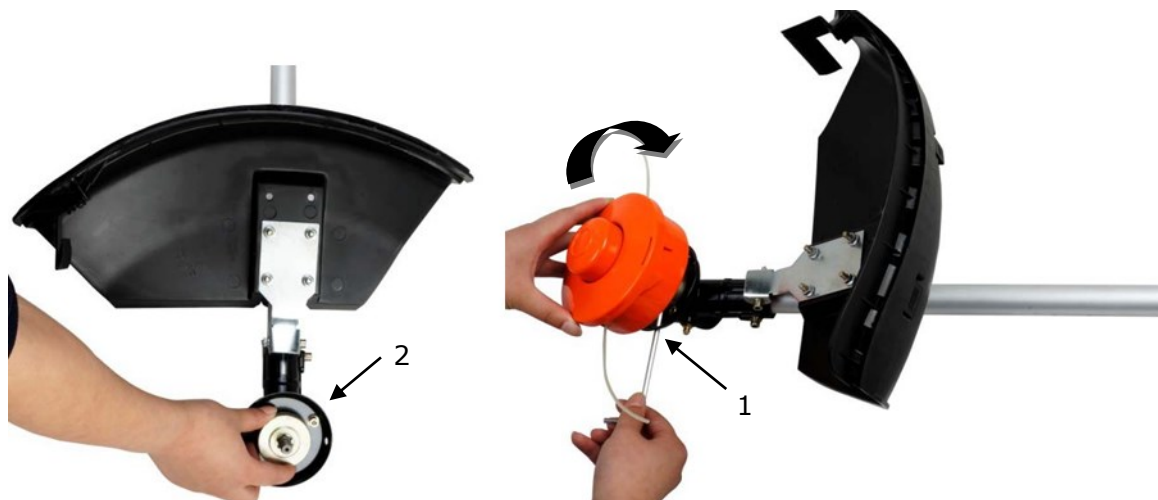

### Attention !



Assurez-vous que tous les composants soient correctement assemblés et installés et que toutes les vis soient bien serrées.

## CARBURANT ET HUILE POUR MOTEURS À DEUX TEMPS

Utilisez de l'essence sans plomb avec de l'huile pour moteur à deux temps dans un rapport de 40:1. Lors des premières opérations, un rapport de mélange de 25:1 peut être sélectionné afin de lubrifier au départ toutes les pièces de la machine de manière optimale.

**AVERTISSEMENT :** N'utilisez jamais d'essence pure dans votre machine. Cela risque de causer des dommages permanents au moteur et annule la garantie du fabricant pour ce produit. N'utilisez jamais un mélange de carburant qui a été stocké pendant plus de 90 jours.

**AVERTISSEMENT :** Il doit s'agir d'une huile de première classe pour les machines à deux temps refroidies par air. Nous recommandons l'huile FUXTEC 2T originale "Made in Germany".

## MÉLANGE DE CARBURANT

Mélangez le carburant avec l'huile pour moteur à deux temps dans un récipient spécial. Consultez le tableau de mélange de la page suivante pour le rapport correct entre le carburant et l'huile. Agitez le récipient pour assurer un mélange complet.

| Essence  | Huile pour moteur à deux temps (40:1) | Essence   | Huile pour moteur à deux temps (40:1) |
|----------|---------------------------------------|-----------|---------------------------------------|
| 1 litre  | 0,025 litre                           | 5 litres  | 0,125 litre                           |
| 2 litres | 0,050 litre                           | 10 litres | 0,250 litre                           |

**AVERTISSEMENT :** Le manque de lubrification annule la responsabilité du fabricant de la machine.

L'essence et l'huile peuvent être mélangées dans un rapport maximal de 40:1.

### Carburant recommandé

Il est recommandé d'utiliser de l'essence sans plomb avec un indice d'octane de 90 # ou plus pour réduire les dépôts de carbone dans la chambre de combustion. N'utilisez pas d'essence usée ou encrassée. Veillez à ce que le réservoir de carburant soit exempt de poussière et évitez que de l'eau n'y pénètre. Parfois, une surcharge provoque des ratés d'allumage, ce qui est normal.

Si les ratés sont audibles en charge normale, nous recommandons de remplacer le carburant. Si le raté est toujours présent par la suite, veuillez contacter un atelier agréé.



AVERTISSEMENT

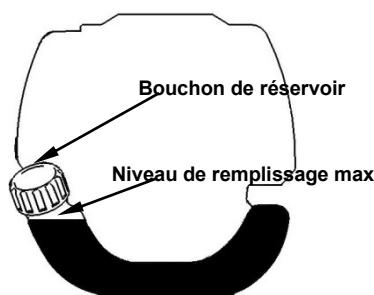

- L'essence est très inflammable et peut provoquer une explosion en cas d'étincelles.
- Ne faites le plein que dans des pièces bien ventilées et laissez le moteur refroidir avant de le remplir. Il faut éviter de fumer et de faire du feu ainsi que des étincelles pendant le ravitaillement.
- Ne pas trop remplir le réservoir (voir figure niveau max.).
- Après le ravitaillement, vérifiez que le bouchon du réservoir soit bien fermé.
- Évitez tout déversement d'essence.
- Gardez la machine hors de portée des enfants.

Essence à teneur en éthanol

Le moteur peut fonctionner avec de l'essence E10. Toutefois, n'utilisez pas d'essence avec une teneur en éthanol supérieure à 10 %.

## 9. Démarrage à froid de la machine

1. Placez la machine sur une surface ferme et plane.  
Faites glisser l'interrupteur d'arrêt du moteur vers l'avant en position 1.



2. Réglez le levier de starter vers le haut sur "KALT START"
3. Appuyez sur la pompe du carburateur environ 8 à 10 fois (jusqu'à ce que l'essence coule dans la conduite)
4. Tirez de façon rapide et courte sur le cordon du lanceur jusqu'à ce que vous sentiez une résistance (environ 100 mm). Un mouvement continu, et surtout rapide, produira une forte étincelle et le moteur se mettra en marche.

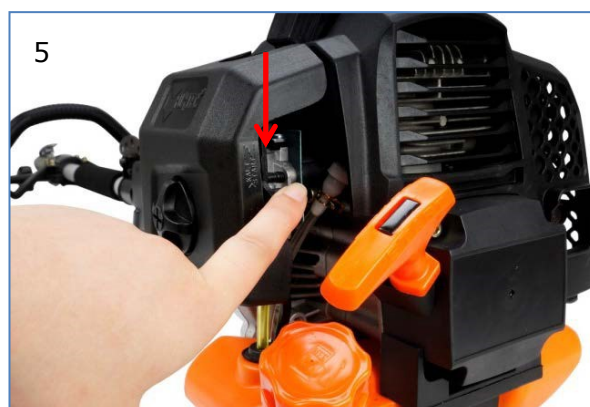

5. **NB** : Dès que le moteur a répondu, mettez le levier du starter en position "WARM START" et tirez immédiatement sur le lanceur jusqu'à ce que le moteur démarre. "voir aussi le démarrage du dispositif en vidéo sur notre page d'accueil".

6. Laissez le moteur chauffer au ralenti pendant environ 10 minutes

**NOTE :** Si la machine ne démarre pas après plusieurs tentatives, reportez-vous aux chapitres de dépannage.

**NOTE :** Tirez toujours le cordon du lanceur tout droit. En tirant le lanceur en biais, le cordon subit un frottement. La traction diagonale peut entraîner l'effilochage ou la rupture du câble de démarrage. Tenez toujours fermement la poignée du lanceur lorsque le cordon se rétracte. Ne jamais laisser le cordon se rétracter lorsque vous l'avez tiré au maximum au préalable. Cela pourrait endommager le dispositif de démarrage.

## **10. Démarrage à chaud de la machine**

1. Placez la machine sur une surface ferme et plane.
2. Faites glisser l'interrupteur d'arrêt du moteur vers le bas
3. Faites glisser le starter en position "WARM START"
4. Tirez de façon rapide et courte sur le cordon du lanceur jusqu'à ce que vous sentiez une résistance (environ 100 mm). Un mouvement continu, et surtout rapide, produira une forte étincelle et le moteur se mettra en marche.

Si la machine ne démarre pas, veuillez procéder à nouveau selon la procédure "Démarrage à froid de la machine ».

## **11. Arrêt de la machine**

Déverrouillez la manette des gaz. Laissez la machine revenir au ralenti. Poussez l'interrupteur d'arrêt du moteur sur la poignée vers le haut jusqu'à ce que la machine s'arrête. Si elle ne s'arrête pas, tirez sur le connecteur de la bougie en cas d'urgence. Ne laissez jamais la machine sans surveillance lorsqu'elle est en marche.

## **12. Techniques de découpage**

### **INSTRUCTIONS DE SÉCURITÉ SUPPLÉMENTAIRES**

Avant de faire fonctionner votre machine, lisez les notes des chapitres 3 et 4 de ce manuel.

### **ATTENTION**

SI VOUS n'êtes pas familier avec les techniques de coupe, entraînez-vous avec la MACHINE en position "STOP" (arrêt).

TOUJOURS RÉGLER OU COUPER À DES RÉGIMES ÉLEVÉS. Ne faites pas tourner la machine lentement au début ou en mode de coupe.

TOUJOURS garder une distance dans la zone de travail par rapport aux boîtes en métal, bouteilles, pierres, etc. Les objets qui tourbillonnent peuvent causer des blessures graves à l'utilisateur ou aux personnes présentes et endommager la machine. Si un objet est accidentellement touché par la machine, arrêtez immédiatement la machine et vérifiez son état. Ne faites jamais fonctionner la machine avec des pièces endommagées ou défectueuses.

N'utilisez pas la machine à d'autres fins que la coupe de l'herbe.

Ne jamais soulever la tête de coupe en nylon au-dessus de la hauteur des genoux pendant l'opération.

Ne faites pas fonctionner la machine sur une pente s'il y a une probabilité de glissement ou de perte de stabilité.

### A LIBÉRATION DU FIL DE COUPE EN NYLON



Pour libérer le filament en nylon, faites tourner la machine à plein régime et tapotez la tête de coupe en nylon sur la pelouse. Le fil se libère automatiquement. La lame dans le carter de protection coupe le fil en excès.



**ATTENTION :** Enlevez régulièrement les dépôts d'herbe pour éviter la surchauffe du moteur. Les dépôts d'herbe se produisent lorsque les fibres de la mauvaise herbe s'enchevêtrent autour de l'arbre de transmission sous le carter de protection. Cela empêche le bon refroidissement de l'arbre de transmission. Enlevez les dépôts d'herbe avec un tournevis ou un outil similaire seulement lorsque la machine est éteinte.

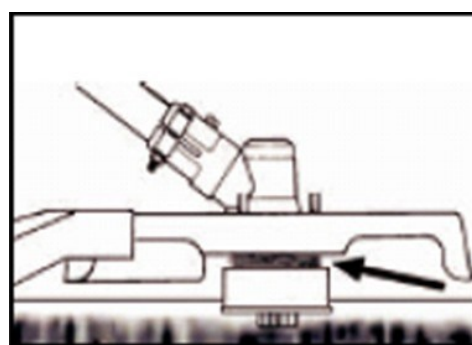
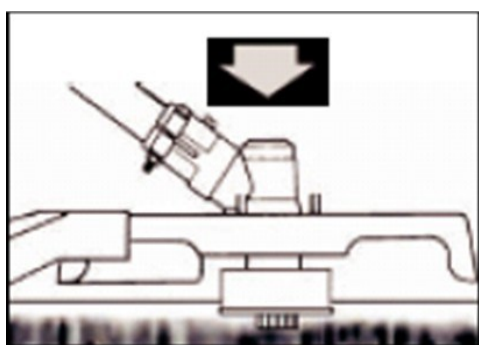

Si la machine est correctement équipée d'un carter de protection et d'une tête de coupe en nylon, elle coupera les mauvaises herbes disgracieuses et les herbes hautes et de grand diamètre dans les zones situées le long des clôtures, des murs, des terrains et autour des arbres.

NOTE : Faites particulièrement attention à la coupe sur les murs en brique ou en pierre, etc., qui entraînera une usure rapide des fils.

### **COUPER PLUS PRÉCISÉMENT**

Faites pivoter la tête de coupe en nylon du coupe-bordure horizontalement d'un côté à l'autre. N'inclinez pas la tête de coupe en nylon pendant le travail. Pour une hauteur de coupe correcte, effectuez une coupe préalable dans une zone d'essai. Maintenez la tête de coupe en nylon au même niveau pour une profondeur de coupe uniforme.

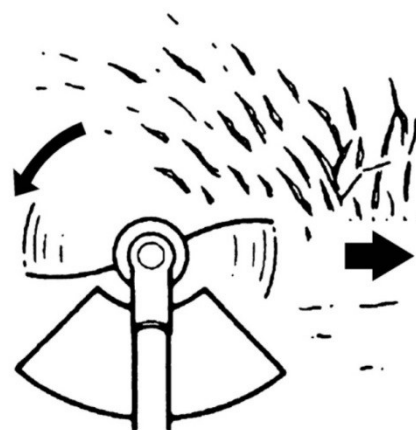

### **DÉCOUPAGE AUTOUR DES ARBRES**

Coupez autour des arbres lentement ; le fil ne doit pas entrer en collision avec l'arbre. Faites le tour de l'arbre de gauche à droite. Approchez-vous de l'herbe ou des mauvaises herbes avec la pointe du fil.

### 13. Remplacer le fil de nylon

Les modèle FX-PS152 / FX-PS162 sont livrés avec une tête de fil de nylon EASY Fit qui se démonte facilement.

Tournez la tête de la bobine (orange) jusqu'à ce que les marques de la flèche correspondent et que le trou soit bien visible.

Il suffit de faire passer la longueur de fil souhaitée et d'enrouler le fil dans le sens des aiguilles d'une montre. Voici pourquoi on l'appelle EASY FIT - il suffit de mettre le fil en place sans démonter la bobine.



## 14. Plan de maintenance

Des contrôles et des ajustements réguliers doivent être effectués pour s'assurer que le moteur à essence conserve ses performances. Un entretien régulier garantit également une longue durée de vie. Voir le tableau suivant pour le cycle d'entretien régulier.

| Composante   |                      | Cycle de maintenance   | Chaque utilisation | Tous les mois ou toutes les 10h | Tous les 3 mois ou 25h | Tous les 6 mois ou 50h | Tous les 12 mois ou 100h | Tous les 2 ans ou 300h |
|--|----------------------|--|--------------------|---------------------------------|------------------------|------------------------|--------------------------|------------------------|
| Filtre à air   | Vérifier             |  | ■                  |                                 |                        |                        |                          |                        |
|  | Nettoyer             |  |                    |                                 | ■a                     |                        |                          |                        |
| Bougie d'allumage  | Vérifier et ajuster  |  |                    |                                 |                        |                        | ■                        |                        |
|  | Remplacer            |  |                    |                                 |                        |                        |                          | ■                      |
| Connecteur de bougie d'allumage (facultatif)   | Nettoyer             |  |                    |                                 |                        |                        | ■                        |                        |
| Ailerons de refroidissement  | Contrôler            |  |                    |                                 |                        | ■                      |                          |                        |
| Vérifier les éléments de connexion tels que les vis et les écrous (les serrer si nécessaire) |                      |  | ■                  |                                 |                        |                        |                          |                        |
| Couplage   | Contrôler            |  |                    |                                 |                        | ■b                     |                          |                        |
| Vitesse de ralenti   | Contrôler et ajuster |  |                    |                                 |                        |                        | ■b                       |                        |
| Dégagement des soupapes  | Contrôler et ajuster |  |                    |                                 |                        |                        | ■b                       |                        |
| Chambre de combustion  | Nettoyer             | 300 h après  |                    |                                 |                        |                        |                          |                        |
| Carburant  | Vérifier             |  |                    |                                 |                        |                        | ■                        |                        |
| Réservoir de carburant   | Vérifier             |  |                    |                                 |                        |                        | ■                        |                        |
| Conduite de carburant  | Vérifier             | Chaque année (à remplacer si nécessaire)   |                    |                                 |                        |                        |                          |                        |
| Tête de coupe  | Graisser             | Veuillez utiliser de la graisse universelle toutes les 50 heures de travail et ainsi graisser la tête de coupe |                    |                                 |                        |                        |                          |                        |



## AVERTISSEMENT



- a. Augmentez les intervalles de maintenance si vous travaillez dans un environnement poussiéreux.
- b. Tous les travaux d'entretien - à l'exception de ceux qui figurent dans le mode d'emploi.

Les travaux doivent être effectués par du personnel de maintenance qualifié

## Nettoyage du filtre à air

**ATTENTION :** Ne faites jamais tourner le moteur sans filtre à air.

Un filtre à air sale réduit les performances du moteur, augmente la consommation de carburant et entrave le démarrage. Si vous constatez une perte de puissance du moteur :

- 1 Retirez la vis du couvercle du filtre et retirez le filtre
- 2 Nettoyez le filtre avec de l'eau et du savon. N'utilisez jamais d'essence ou de benzène !
- 3 Laissez le filtre sécher à l'air.
- 4 Remettez le filtre en place et fixez le couvercle du filtre avec la vis



## Entretien des bougies d'allumage

Pour assurer un fonctionnement normal du moteur, l'espace d'allumage de 0,6 - 0,7 mm doit être maintenu et doit être exempt de tout dépôt de carbone. Les étapes suivantes doivent toujours être effectuées avec le moteur éteint :

1. Retirez avec précaution le connecteur de la bougie d'allumage. Ne tirez pas sur le câble mais directement sur la prise
2. Utilisez la clé à bougie fournie pour dévisser la bougie
3. Vérifiez visuellement que la bougie d'allumage n'est pas endommagée et que l'électrode n'est pas brûlée
4. Enlevez les dépôts de carbone
5. Vérifiez l'écart avec une jauge d'épaisseur et pliez l'électrode au bon écartement de 0,6 à 0,7 mm
6. Vérifiez la rondelle de la bougie d'allumage et serrez la bougie avec un couple de 12-15 Nm
7. Remettez le bouchon d'allumage sur la bougie d'allumage

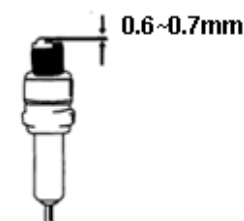

### AVERTISSEMENT

La bougie d'allumage doit être bien vissée, sinon le moteur tournera à chaud et sera endommagé.



### Affûtage des lames du carter de protection

1. Retirez la lame de coupe (E) du carter de protection (F).
2. Serrez la lame dans un étau. Aiguiser les lames avec une lime plate. Veillez à maintenir l'angle du tranchant. La lame de coupe ne doit être déplacée que dans un seul sens pendant l'affûtage.

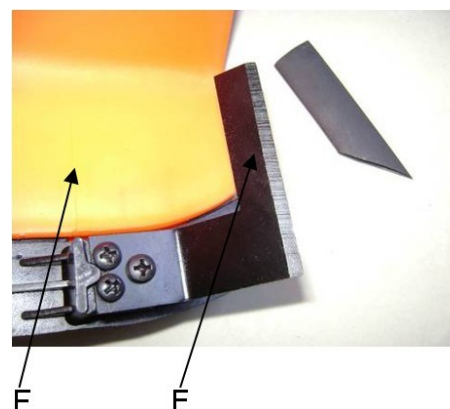

### Attention !

Si des réglages du carburateur doivent être effectués, ils doivent l'être par un atelier spécialisé.

## 15. Stockage de la machine



**AVERTISSEMENT :** Si vous ne suivez pas ces étapes, des dépôts peuvent se former dans le carburateur. Cela entrave le démarrage ultérieur et cause des dommages permanents

1. Effectuez tous les entretiens généraux recommandés dans la section "Entretien" de votre manuel d'utilisation.
2. Nettoyez l'extérieur de la machine, le tube, le carter de protection et la tête de coupe en nylon.
3. Vider le réservoir de carburant.
4. Une fois le carburant épuisé, démarrez le moteur.
5. Laissez la machine fonctionner au point mort jusqu'à ce qu'elle s'arrête d'elle-même. Cela permet de nettoyer le carburateur du carburant.
6. Laissez la machine refroidir (environ 5 minutes).
7. Utilisez une clé à bougie pour retirer la bougie.
8. Versez 1 cuillère à café d'huile propre pour moteur 2 temps dans la chambre de combustion. Tirez plusieurs fois lentement sur le cordon du lanceur pour enduire les composants internes. Remplacez la bougie d'allumage.
9. Conservez l'appareil dans un endroit frais et sec, à l'écart de toute source d'inflammation comme un brûleur à mazout, un chauffe-eau, etc.

### **PROTECTION DE TRANSPORT**

Assurez-vous que la machine soit bien fixée pendant le transport pour éviter les pertes de carburant, les dommages ou les blessures. Installez une protection de transport pour les feuilles métalliques pendant le transport et le stockage.

## 16. Gestion des pannes

### 1. Difficultés lors de la mise en service

| Situation                                  |   | Cause   | Solution  |
|--|---|---|---|
| Pas d'étincelle d'allumage                 | Bougie d'allumage   | Dépôt de carbone entre les diodes de la bougie d'allumage   | Nettoyez la bougie d'allumage. Réglage de l'écartement 0,6~0,7 mm, Remplacement de la bougie d'allumage |
|  | autres  | Bobine d'allumage défectueuse<br>L'aimant du volant d'inertie est trop faible   | Remplacement de la bobine d'allumage ou du volant d'inertie   |
| Faible étincelle d'allumage                | Compression   | Trop de carburant dans la chambre de combustion, mauvais carburant ou eau dans le réservoir   | Retirez la bougie et laissez sécher, remplacez le carburant.  |
|  | Le carburateur ne pompe plus l'huile.                               | Conduite de carburant bloquée   | Nettoyage du carburateur et nettoyage des conduites   |
| Bruit suspect du moteur lors de l'allumage | Approvisionnement normal en carburant mais faible compression       | Segments de piston usés, bougie d'allumage non vissée, culasse mal serrée, mauvais jeu de soupapes ou mauvais calage de l'allumage. | remplacer serrer les vis remplacer ou ajuster   |
|  | approvisionnement normal en carburant et bonne étincelle d'allumage | Mauvais contact entre le bouchon d'allumage et la bougie d'allumage   | remplacer ou vérifier   |

### 2. Difficultés pendant le fonctionnement

| Situation                          | Cause  | Solution  |
|------------------------------------|--|---|
| Le moteur n'atteint pas sa vitesse | Le starter est en position "Démarrage à froid", le système d'échappement est bloqué, pas d'alimentation en air, les éléments mobiles sont usés, l'étincelle d'allumage est faible, le jeu de soupapes est trop important, la culasse est encrassée | Ouvrir le starter, remplacer le système d'échappement Vérifier ou remplacer la bobine d'allumage, régler le volant moteur, la bougie d'allumage |

|                                 |   |  |
|---------------------------------|---|--|
| Le matériel d'exploitation fuit | Les conduites vers le carburateur sont bloquées. L'espacement des bougies d'allumage est incorrect. | Remplacer les conduites et, si nécessaire, le carburateur ; ajuster la dimension de l'espace |
| Bruits de moteur                | Mauvaise position du starter,<br>Arbre à cames endommagé  | Vérifier/remplacer l'arbre à cames   |
| Fuite de carburateur            | Défaillance du clapet anti-retour sur le bouchon du réservoir                                       | Remplacer le bouchon du réservoir  |
|                                 | Joint de carburateur usé  | Remplacer le carburateur ou le joint d'étanchéité  |



**Si aucun dépannage ne permet de résoudre le problème, contactez votre revendeur ou le fabricant directement. N'utilisez que des pièces d'origine approuvées par le fabricant, sinon il y a un risque de danger.**

## **17. Service clientèle**

Ne faites réparer votre appareil acheté que par du personnel qualifié et uniquement avec des pièces de rechange d'origine. La sécurité de l'appareil sera ainsi maintenue.

Si vous ne disposez pas des adresses des points de service autorisés, veuillez contacter le bureau de vente où vous avez acheté l'appareil. Pour les travaux de maintenance et l'achat de pièces de rechange, veuillez contacter directement le fabricant FUXTEC GmbH à tout moment à l'adresse suivante [info@fuxtec.fr](mailto:info@fuxtec.fr)

## **18. Garantie**

La période de garantie est de 24 mois à compter de la date d'achat. Conservez votre ticket de caisse dans un endroit sûr. Sont exclus de la garantie les pièces d'usure et les dommages causés par une utilisation inappropriée, l'usage de la force, les modifications techniques, l'utilisation d'accessoires incorrects ou de pièces de rechange non originales et les tentatives de réparation par du personnel non qualifié. Les réparations sous garantie ne peuvent être effectuées que par des revendeurs spécialisés agréés.

## **19. Informations sur le recyclage**

Veuillez contacter les autorités locales pour la mise au rebut de l'appareil. Veuillez-vous débarrasser à l'avance de tout le matériel combustible tel que l'essence ou l'huile.

## 20. Déclaration de conformité CE

Nous déclarons par la présente, FUXTEC GMBH  
KAPPSTRASSE 69, 71083 HERRENBERG, ALLEMAGNE

que la machine décrite ci-dessous, de par sa conception et sa construction et dans la version mise sur le marché par nos soins, est conforme aux exigences de base des directives CE en matière de sécurité et de santé.

|  |   |
|--|---|
| Désignation de la machine :  | <b>Débroussailleuse thermique professionnelle</b>   |
| Type de machine :  | <b>FX-PS152 / FX-PS162</b>  |
| Marque déposée :   | <b>FUXTEC</b>   |
| Cylindrée  | <b>52cm<sup>3</sup> / 62cm<sup>3</sup></b>  |
| Niveau de puissance acoustique mesuré  | LWA =107,7dB  |
| Niveau de puissance acoustique garanti   | LWA=113dB   |
| Procédure de conformité 2000/14/CE selon l'annexe V  |   |
| Directives CE pertinentes :  | EG-Maschinenrichtfaden 2006/42/EG<br>Directive CE sur la compatibilité électromagnétique (CEM) <b>2004/108/CE</b><br>Directive CE sur les émissions sonores (2000/14/CEE et 2005/88/CE) |
| appliquée de manière harmonisée  | EN ISO 11806-1  |
| Les normes :   | EN ISO 14982  |
| Signature/date du fabricant :  | <br>Tim Gumprecht, 02.07.2020   |
| Nom et adresse de la personne autorisée à constituer la documentation technique établie dans la Communauté | Tim Gumprecht<br>FUXTEC GMBH - KAPPSTRASSE 69, 71083 HERRENBERG, ALLEMAGNE  |

