

Canalina doccia filo pavimento (Inox)

DESCRIZIONE

Canalina di scarico in acciaio inox AISI per piatti doccia a pavimento. Corpo in acciaio. Cover in acciaio spazzolato. Il corpo è dotato di piedini regolabili in altezza da un minimo di 80mm ad un massimo di 140 mm. Larghezza canalina: 7 cm. Disponibile nelle versioni da 60/70/80/90/100/110/120 cm.

Disponibile in quattro diversi modelli:

Linea: completamente liscia con scarico a bordo perimetrale o piastrellabile se capovolta;

Tratto: con dei tratti sagomati in superficie per il deflusso dell'acqua;

Onda: con una sagomatura in superficie a forma di onde per il deflusso dell'acqua;

Spirale: con una sagomatura in superficie a forma di spirale per il deflusso dell'acqua.

ELABORATO TECNICO

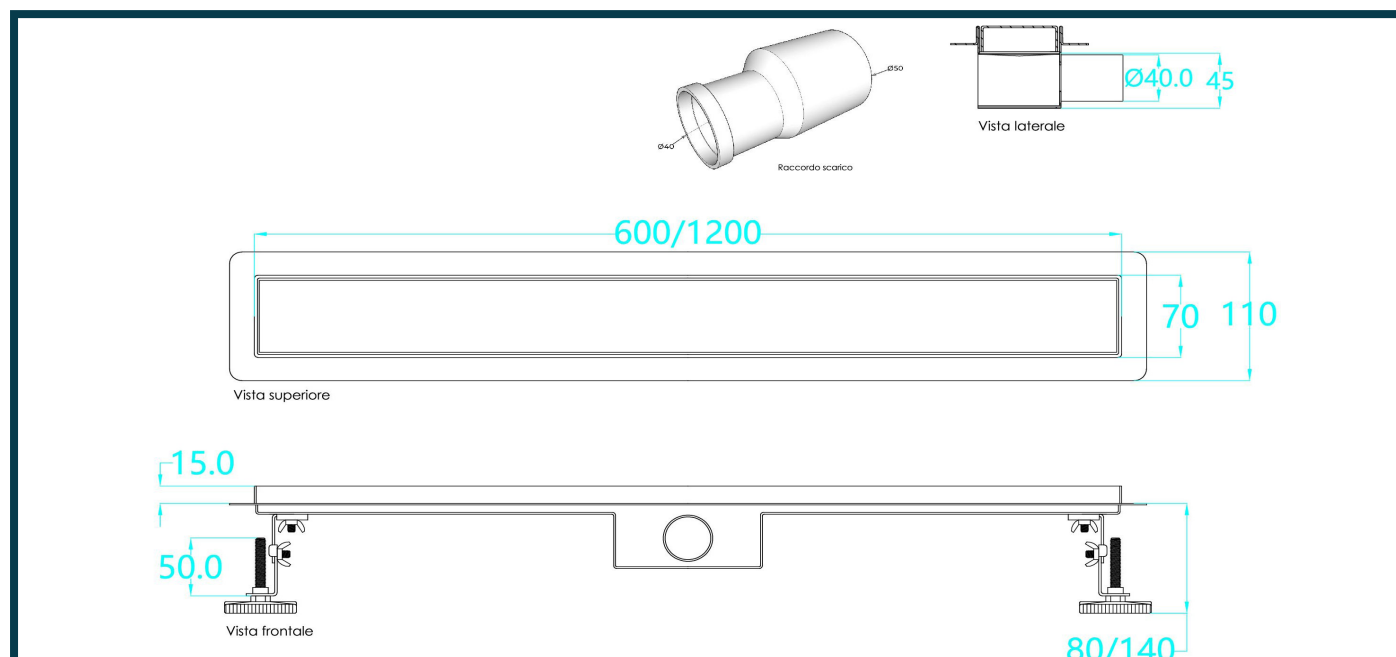

MODELLI



DOTAZIONI

La canalina di scarico viene fornita completa di fissaggi, corpo, cover, telo guaina impermeabile e adattatore per scarichi da Ø40 a Ø50

CANALINA

CONTENUTO DELLA CONSEGNA

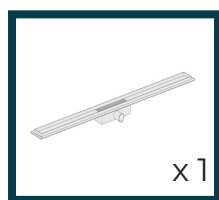

Canalina

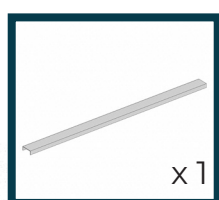

Cover

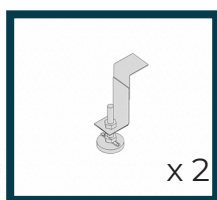

Piedini

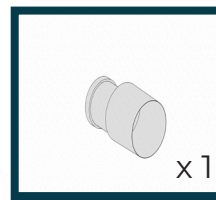

Raccordo

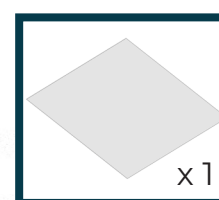

Telo guaina

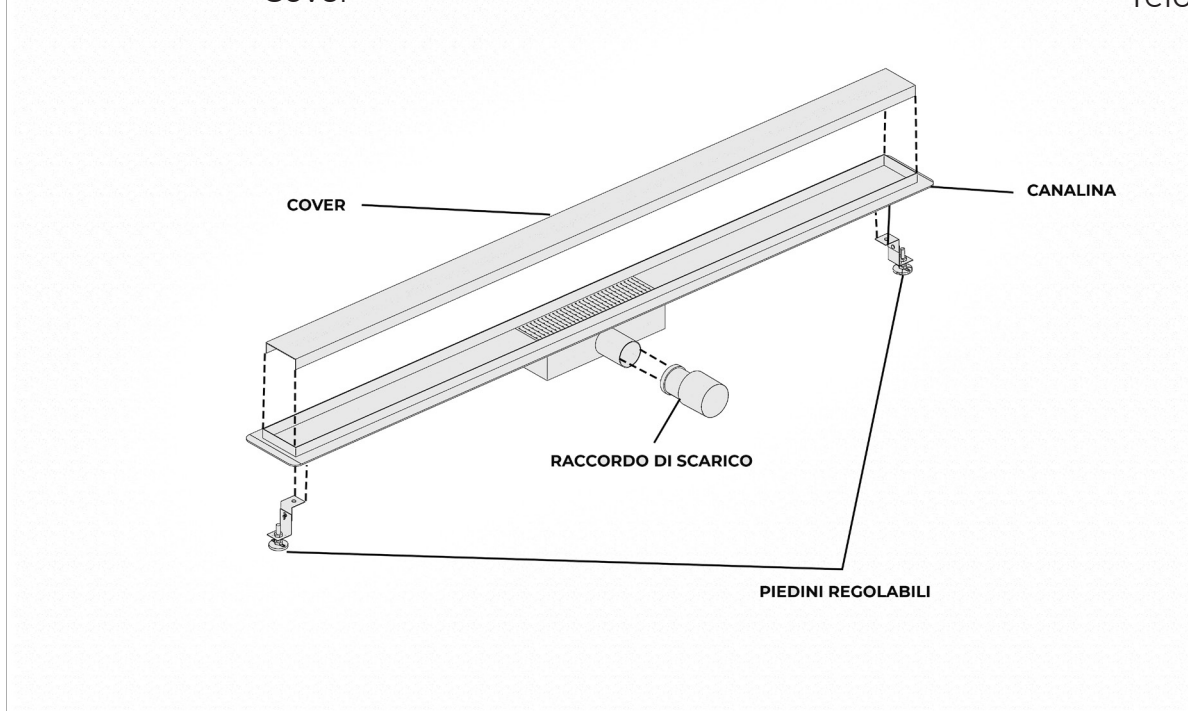

MONTAGGIO

1. Prima di installare la canalina, rimuovere la cover per evitare di rovinarla.

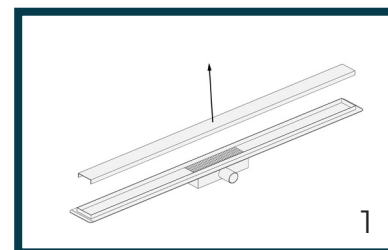

2. Assicurarsi che nessuna impurità (malta, ecc.) possa entrare nello scarico durante i lavori di montaggio e installazione.

3. Collegare la canalina allo scarico attraverso il raccordo di 40 mm, fornito in dotazione.

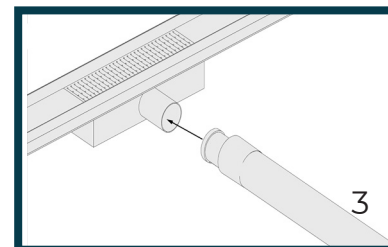

4. Regolare l'altezza dei piedini per raggiungere l'altezza desiderata adeguandola allo spessore del pavimento.

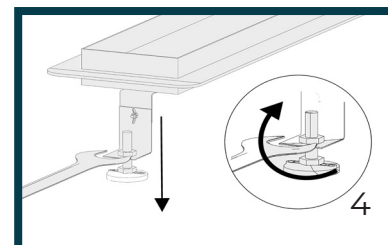

5. Verificare la corretta planarità del corpo canalina con una livella.

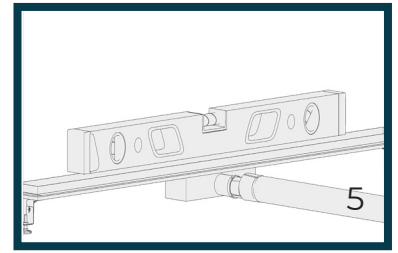

6. Realizzare il massetto prestando attenzione a garantire una pendenza adeguata al corretto drenaggio.

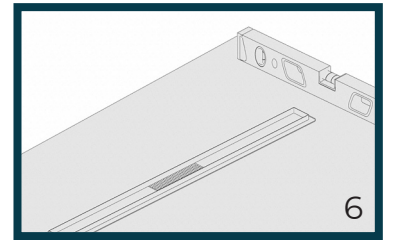

7. Procedere all'impermeabilizzazione del pavimento e delle pareti, giuntando il telo guaina impermeabile fornito in dotazione e sigillare con silicone elastico.

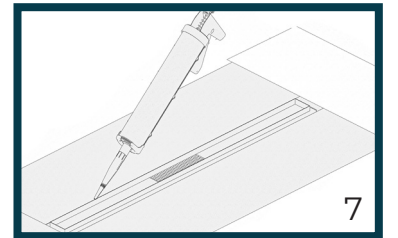

8. Procedere alla posa delle piastrelle.

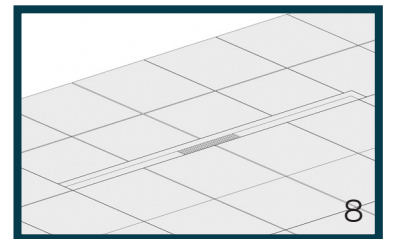

9. Nel caso di cover piastrellabile, dopo aver posato il pavimento, installarla nella canalina dopo aver rimosso la pellicola protettiva.

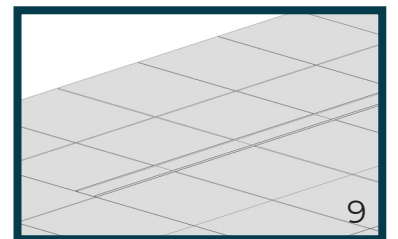

10. La cover piastrellabile realizzata in acciaio inox è reversibile e può essere utilizzata nella versione inox senza piastrelle.

