

10034798 10034799

Jumpstarter

Trampolin

Trampoline

Trampolín

Trampoline

Trampolino

Sehr geehrter Kunde,

wir gratulieren Ihnen zum Erwerb Ihres Gerätes. Lesen Sie die folgenden Hinweise sorgfältig durch und befolgen Sie diese, um möglichen Schäden vorzubeugen. Für Schäden, die durch Missachtung der Hinweise und unsachgemäßen Gebrauch entstehen, übernehmen wir keine Haftung. Scannen Sie den folgenden QR-Code, um Zugriff auf die aktuellste Bedienungsanleitung und weitere Informationen rund um das Produkt zu erhalten.



INHALTSVERZEICHNIS

Konformitätserklärung	3
Sicherheitshinweise	4
Unfallursachen	6
Methoden zur Unfallverhütung	7
Einzelteile	9
Aufbau des Trampolins	12
Einzelteile des Sicherheitsnetzes	15
Aufbau des Sicherheitsnetzes	17
Trampolin testen	21

English 23
Français 43
Español 63
Italiano 83

HERSTELLER & IMPORTEUR (UK)

Hersteller:

Chal-Tec GmbH, Wallstraße 16, 10179 Berlin, Deutschland.

Importeur für Großbritannien:

Chal-Tec UK limited
Unit 6 Riverside Business Centre
Brighton Road
Shoreham-by-Sea
BN43 6RE
United Kingdom

SICHERHEITSHINWEISE

- Lesen Sie sich diese Bedienungsanleitung vor dem Aufbauen und Benutzen des Gerätes aufmerksam durch. Ein sicherer und effektiver Gebrauch des Gerätes kann nur erzielt werden, wenn das Gerät ordnungsgemäß aufgebaut, gepflegt und benutzt wird. Stellen Sie sicher, dass sämtliche Personen, die dieses Gerät nutzen, über die Warnungen und Sicherheitshinweise informiert sind.
- Bevor Sie das Training mit diesem Gerät aufnehmen, sollten Sie einen Arzt aufsuchen und sich auf physische oder gesundheitliche Einschränkungen, die einen sicheren und effizienten Umgang mit diesem Trainingsgerät verhindern könnten, untersuchen lassen. Falls Sie Medikamente mit Auswirkungen auf Blutdruck, Herzschlag oder Cholesterinspiegel einnehmen, ist die Konsultation eines Arztes vor dem Training dringend notwendig.
- Achten Sie auf die Signale Ihres Körpers. Falsches oder übermäßiges Training kann gesundheitsschädlich sein. Beenden Sie umgehend das Training, wenn Sie folgende Symptome feststellen: Schmerzen/Engegefühl in der Brust, unregelmäßiger Herzschlag, extreme Kurzatmigkeit, Anzeichen leichter Benommenheit, Schwindel oder Übelkeit. Falls Sie irgendeines dieser Symptome an sich feststellen, sollten Sie einen Arzt aufsuchen, bevor Sie das Training fortsetzen.
- Dieses Gerät ist nicht dafür bestimmt, durch Personen (einschließlich Kinder) mit eingeschränkten physischen, sensorischen oder geistigen Fähigkeiten oder mangels Erfahrung und/oder mangels Wissen benutzt zu werden, es sei denn, sie werden durch eine für ihre Sicherheit zuständige Person beaufsichtigt oder erhielten von ihr Anweisungen, wie das Gerät zu benutzen ist. Kinder sollten beaufsichtigt werden, um sicherzustellen, dass sie nicht mit dem Gerät spielen.
- Stellen Sie das Gerät auf eine trockene und ebene Oberfläche.
- Stellen Sie vor jedem Training sicher, dass sämtliche Schrauben und Befestigungen ordnungsgemäß festgezogen sind.
- Die Sicherheit des Gerätes kann nur gewährleistet werden, wenn das Gerät regelmäßig gepflegt und auf etwaige Schäden oder Abnutzungserscheinungen untersucht wird.
- Nutzen Sie das Gerät ausschließlich wie vorgesehen. Sollten Sie beim Aufbau oder bei der Kontrolle defekte Komponenten entdecken oder sollten Sie während des Trainings ungewöhnliche Geräusche am Gerät feststellen, beenden Sie umgehend das Training. Nutzen Sie das Gerät erst wieder, nachdem das Problem identifiziert und gelöst wurde.
- Tragen Sie angemessene Kleidung bei der Benutzung des Gerätes. Vermeiden Sie weite Kleidung, die sich am Gerät verfangen könnte und die Ihre Bewegungsfreiheit einschränken könnte.
- Das Gerät ist für den häuslichen Gebrauch freigegeben.
- Das Gerät ist nicht für den therapeutischen Einsatz geeignet.

- Seien Sie vorsichtig beim Anheben oder Bewegen des Gerätes. Verwenden Sie rückenschonende Hebetechniken und holen Sie sich Unterstützung beim Bewegen des Gerätes.
- Entfernen Sie Gegenstände unter dem Trampolin.
- Bei Regen, Wind oder Gewitter nicht benutzen. Bei schlechtem Wetter nicht im Freien stehen lassen. Der Rahmen des Trampolins kann Elektrizität leiten. Nicht mit Strom in Berührung kommen lassen. Achtung bei Gewitter!
- Vor jeder Benutzung das Trampolin auf beschädigte, abgenutzte oder gebrochene Teile untersuchen. Diese können die Sicherheit des Trampolins beeinträchtigen und müssen sofort ausgetauscht werden. Das Trampolin darf erst wieder nach der Wiederherstellung verwendet werden.
- Vermeiden Sie das Tragen oder den Gebrauch von Gegenständen, die sich verfangen könnten, wie z. B. Kleidung mit Haken.

**GEFAHR**

Verletzungsgefahr! Es darf niemals mehr als eine Person auf dem Trampolin springen. Verletzungsgefahr durch Zusammenprallen. Keine Saltos! Es besteht die Gefahr auf dem Kopf zu landen, was in den schlimmsten Fällen Lähmungen verursachen oder gar zum Tod führen kann.

Kleine Objekte/Verpackungsteile

Bewahren Sie kleine Objekte und Verpackungsteile außerhalb der Reichweite von Kindern auf, um zu verhindern, dass Kinder diese verschlucken. Lassen Sie kleine Kinder nicht mit Folie spielen.

Transport des Gerätes

Bitte bewahren Sie die Originalverpackung auf. Um einen ausreichenden Schutz beim Transport des Gerätes zu erreichen, verpacken Sie das Gerät in der Originalverpackung.

Reinigung der äußeren Oberfläche

Verwenden Sie keine flüchtigen Flüssigkeiten, wie Insektensprays. Durch zu starken Druck beim Abwischen können die Oberflächen beschädigt werden. Verwenden Sie keine Scheuermittel oder sonstige chemische Reinigungsmittel. Ein weiches Tuch reicht aus.

Verwendungszweck

- Der Gebrauch des Trampolins ist nicht für medizinische und/oder professionellen Zweck geeignet.
- Das Körpergewicht darf 120 kg nicht überschreiten.

Gefahr für Kinder

- Kinder dürfen das Trampolin nicht unbeaufsichtigt benutzen.
- Ab einer Höhe von 51 cm sind Trampoline für Kinder unter 8 Jahren nicht geeignet. Diese können die Gefahren beim Spielen nicht einschätzen. Deshalb sollte der Aufbewahrungsort für Kinder und auch Haustiere unzugänglich sein.

Aufbauhinweise

- Halten Sie einen Sicherheitsabstand von 8 m zu Elektrokabeln, Ästen, Pools, Gittern und Zäunen.
- Über dem Trampolin ist ein Freiraum von mindestens 7,30 m erforderlich.
- Nur auf einem ebenen, festen und gleichmäßigen Boden aufstellen!

UNFALLURSACHEN

Salti

Es dürfen keine Saltos auf dem Trampolin ausgeführt werden, denn eine Landung auf dem Kopf oder dem Nacken kann zu Nacken- oder Rückenverletzungen oder auch zu Lähmungen bis hin zum Tode führen. Auch durch unkontrolliertes Hin- und Herspringen kann es zu Verletzungen kommen.

Mehrere Nutzer gleichzeitig

Bei mehreren Personen, die gleichzeitig das Trampolin benutzen, erhöht sich automatisch das Unfallrisiko. Diese könnten zusammenprallen, fehlerhaft landen oder sogar vom Trampolin herunterfallen.

Auf- und Absteigen

Bitte seien Sie beim Auf- und Absteigen immer sehr vorsichtig. Springen Sie nicht von höheren Standorten (Leiter, Dach usw.) auf das Trampolin herunter. Kleine Kinder brauchen möglicherweise Hilfe beim Auf- und Absteigen. Steigen Sie nicht auf die Abdeckpolster. Halten Sie sich beim Absteigen am Rahmen fest.

Rahmen und Sprungfedern

Beim Springen sollte man sich immer auf die Mitte des Trampolins konzentrieren. So wird das Risiko, beim Landen auf den Rahmen oder die Federn zu fallen, reduziert. Rahmen und Federn müssen immer vollständig von den Abdeckmatten bedeckt werden.

Kontrollverlust

Durch fehlerhaftes Landen auf der Sprungmatte, dem Rahmen oder der Abdeckmatte sowie durch Sturz vom Trampolin kann es zu Verletzungen kommen. Zuerst müssen die Basissprünge beherrscht werden, bevor schwierigere Sprünge ausgeführt werden. Wenn der Springer ermüdet ist oder einen Sprung wagt, der seine Fähigkeiten überschreitet, besteht die Gefahr des Kontrollverlusts. Um Kontrolle über einen Sprung zurückzuerlangen, Knie anziehen.

Fremde Gegenstände

Benutzen Sie das Trampolin nicht, wenn sich Haustiere, Personen oder Gegenstände unter dem Trampolin befinden. Während des Springens sollten Sie keine Gegenstände in der Hand halten oder auf das Trampolin legen. Wenn eine andere Person das Trampolin benutzt, achten Sie darauf, dass sich über dem Trampolin keine Äste, Stromkabel etc. befinden.

Fehlerhafte Wartung

Überprüfen Sie das Trampolin stets vor dem Gebrauch auf zerrissene oder abgenutzte Matten und Abdeckmatten, verbogene Rahmen, fehlende Teile, lose oder kaputte Federn und Gestellstabilität. Defekte oder verschlissene Teile müssen unverzüglich ersetzt werden. Bis zur vollständigen Wiederherstellung darf das Trampolin nicht benutzt werden.

Schlechtes Wetter

Das Trampolin sollte nur bei gutem Wetter genutzt werden. Eine nasse Sprungmatte ist zu rutschig, um richtig darauf zu springen. Bei böigem oder starkem Wind besteht die Gefahr, dass Sie die Kontrolle über das Springen verlieren. Dieses Trampolin ist für den Gebrauch im Haus gedacht.

Unbeschränkter Zugang

Sobald das Trampolin nicht genutzt wird, sollte der Einstieg geschlossen sein, so dass Kinder nicht unbeaufsichtigt auf dem Trampolin spielen können.

METHODEN ZUR UNFALLVERHÜTUNG

Nutzer:

Ein „Muss“ sind die Grundkenntnisse im Umgang mit dem Trampolin. Es sollte erst gelernt werden, wie ein niedriger und vor allem kontrollierter Sprung ausgeführt wird, außerdem die grundlegenden Landepositionen und Kombinationen, bevor mit fortgeschrittenen Sprungübungen begonnen wird. Es ist wichtig, dass die Nutzer verstehen, warum die Sprünge kontrolliert ausgeführt werden müssen. Einen kontrollierten Sprung zeichnet aus, dass der Absprung und die Landung an gleicher Stelle erfolgen (siehe Abschnitt: „Grundsprungtechniken“. Von ausgebildeten Trampolinlehrern erhalten Sie weitere Informationen über Übungsmaterial.

Aufsichtsperson:

Die Sicherheitsvorschriften sollten von der Aufsichtsperson strikt befolgt und durchgesetzt werden. Alle Nutzer des Trampolins müssen durch die Aufsichtsperson sachkundig aufgeklärt und insbesondere über die Warnhinweise informiert werden. Kann keine Aufsicht gewährleistet werden, muss das Trampolin demontiert werden.

Hinweise zur Benutzung des Trampolins

- Bitte stellen Sie sicher, dass der Reißverschluss des Sicherheitsnetzes zu 100 % geschlossen ist und alle drei Einstiegshaken vor dem Springen wieder eingehakt werden.
- Springen Sie nicht absichtlich in das Sicherheitsnetz, es ist nur so konzipiert, dass Personen nicht vom Trampolin fallen können. Ein absichtliches Springen in das Sicherheitsnetz kann dazu führen, dass das Trampolin umgekippt oder das Netz beschädigt wird. Ein Missbrauch des Sicherheitsnetzes gilt als fahrlässige Nutzung.
- Für zusätzliche Stabilität können Sie Sandsäcke auf die Trampolin-Standfüße legen. Dadurch wird verhindert, dass das Trampolin bei seitlicher Belastung umkippt.

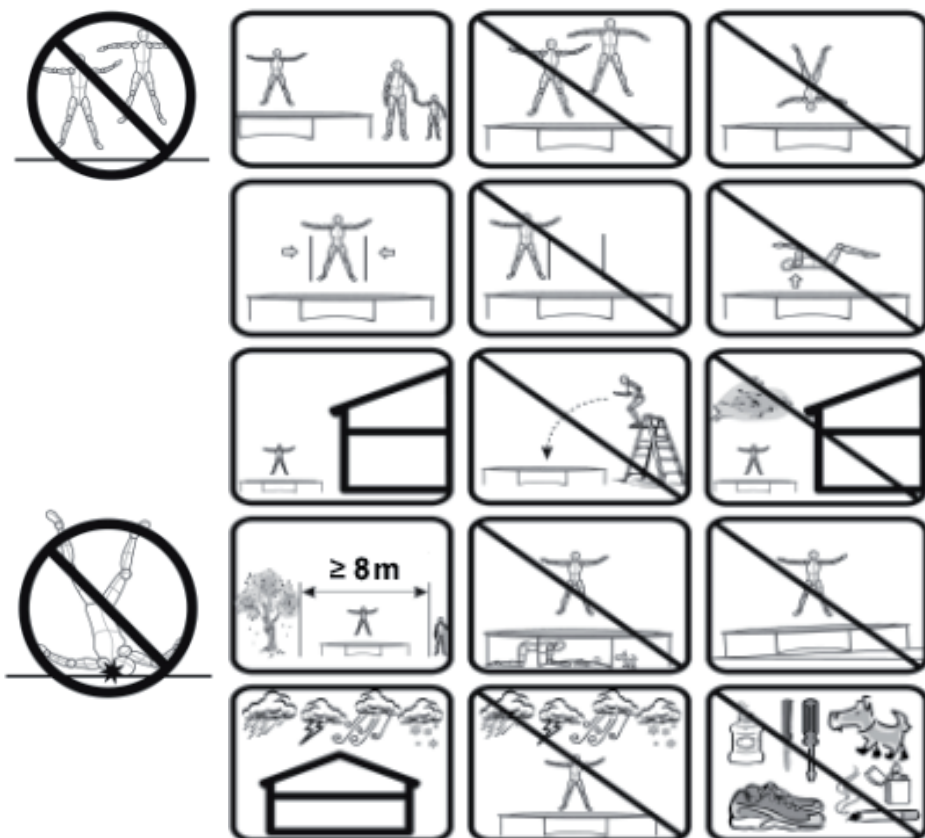

EINZELTEILE

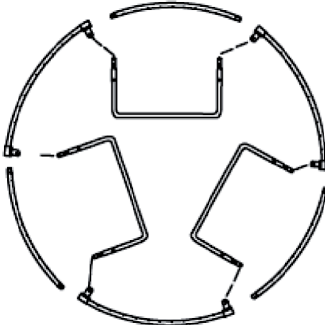
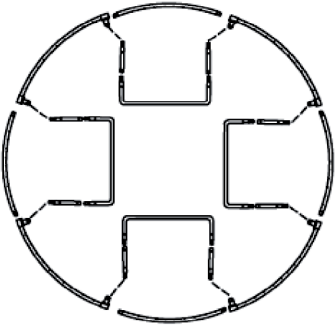
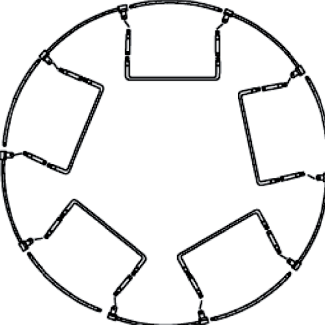
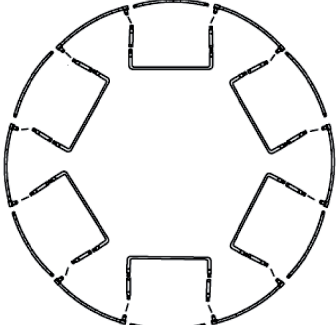
Trampolin 3 Standfüße	Trampolin 4 Standfüße
 A circular trampoline frame with three legs. The legs are positioned at the top, bottom-left, and bottom-right. Each leg is a rectangular frame with a hook at the top and a hook at the bottom. The top hook connects to the top of the circular frame, and the bottom hook connects to the bottom of the circular frame.	 A circular trampoline frame with four legs. The legs are positioned at the top, bottom, left, and right. Each leg is a rectangular frame with a hook at the top and a hook at the bottom. The top hook connects to the top of the circular frame, and the bottom hook connects to the bottom of the circular frame.
Trampolin 5 Standfüße	Trampolin 6 Standfüße
 A circular trampoline frame with five legs. The legs are positioned at the top, bottom, and two diagonal positions (top-left and bottom-right). Each leg is a rectangular frame with a hook at the top and a hook at the bottom. The top hook connects to the top of the circular frame, and the bottom hook connects to the bottom of the circular frame.	 A circular trampoline frame with six legs. The legs are positioned at the top, bottom, and four diagonal positions (top-left, top-right, bottom-left, bottom-right). Each leg is a rectangular frame with a hook at the top and a hook at the bottom. The top hook connects to the top of the circular frame, and the bottom hook connects to the bottom of the circular frame.

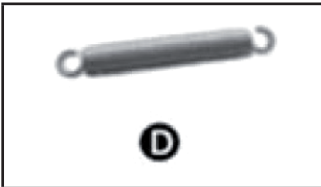
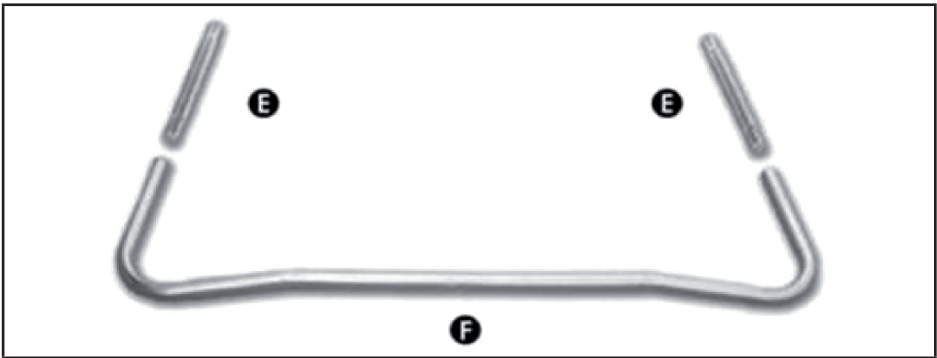
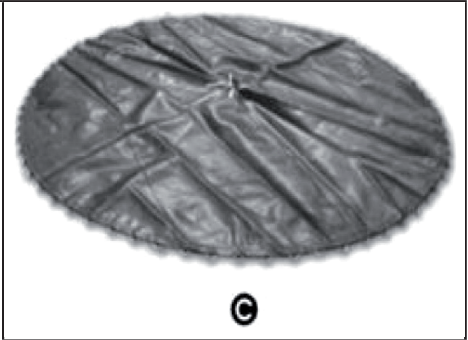
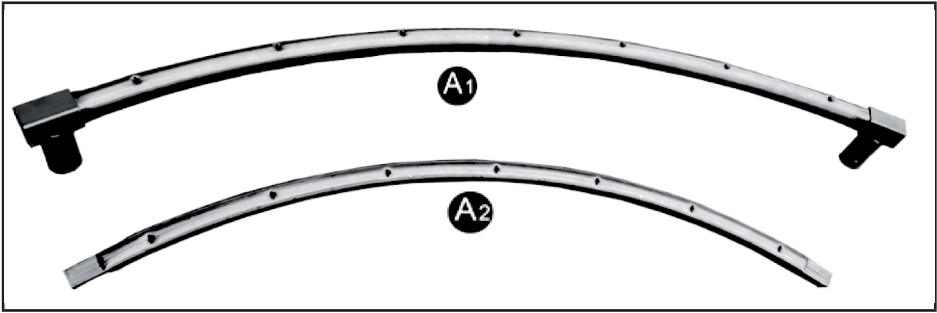

Teil		Ø 1,40 m	Ø 1,80 m	Ø 2,40 m	Ø 3 m	Ø 3 m
A1	Führungsschiene	3 x	3 x	3 x	3 x	3 x
A2	Führungsschiene	3 x	3 x	3 x	3 x	3 x
B	Abdeckung	1 x	1 x	1 x	1 x	1 x
C	Sprungmatte	1 x	1 x	1 x	1 x	1 x
D	Feder	30 x	36 x	42 x	54 x	54 x
E	Verlängerungsstück	-	-	-	-	6 x
F	Standfüße	3 x	3 x	3 x	3 x	3 x
G	Federspanner	1 x	1 x	1 x	1 x	1 x

Teil		Ø 3,7 m	Ø 4 m	Ø 4,27 m	Ø 4,57 m	Ø 4,88 m
A1	Obere Schiene	4 x	4 x	4 x	5 x	6 x
A2	Obere Schiene	4 x	4 x	4 x	5 x	6 x
B	Abdeckung	1 x	1 x	1 x	1 x	1 x
C	Sprungmatte	1 x	1 x	1 x	1 x	1 x
D	Feder	72 x	80 x	80 x	90 x	108 x
E	Verlängerungsstück	8 x	8 x	8 x	10 x	12 x
F	Standfüße	4 x	4 x	4 x	5 x	6 x
G	Federspanner	1 x	1 x	1 x	1 x	1 x

AUFBAU DES TRAMPOLINS

Hinweis: Das Gerät ist so ausgelegt, dass es von zwei körperlich fitten Erwachsenen zusammengesetzt werden kann. Personen, die an der Montage beteiligt sind, sollten schützendes Schuhwerk, Handschuhe und robuste Kleidung tragen.

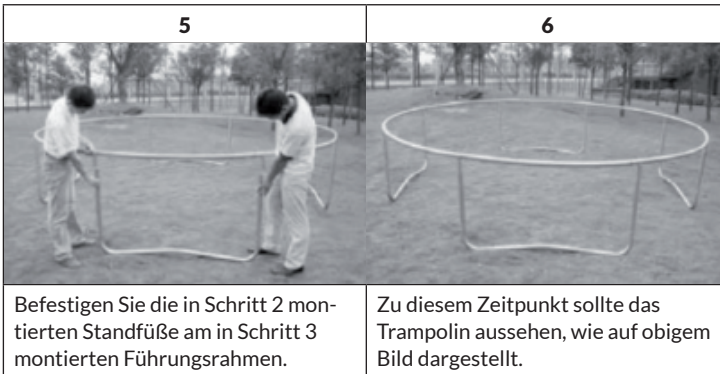
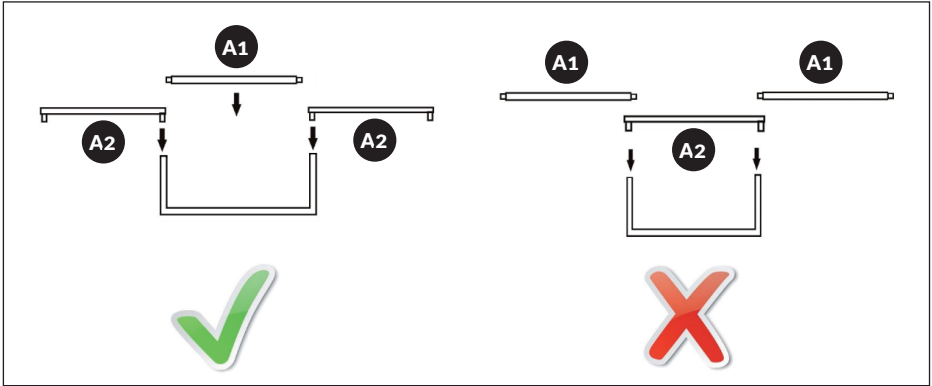

HINWEIS: Die nachfolgenden Bilder zeigen die Montage. Je nach Trampolin-Modell können Ausstattung und Aussehen des Trampolins leicht abweichen.

<p style="text-align: center;">1</p> 	<p style="text-align: center;">2</p> 
<p>Legen Sie alle Trampolin-Einzelteile in Gruppen vor sich hin, wie auf Bild 1 dargestellt.</p>	<p>Schieben Sie je zwei Verlängerungsstücke in die Standfüße und befestigen Sie diese mit Schrauben aneinander. Wiederholen Sie dies für alle Standfüße.</p>
<p style="text-align: center;">3</p> 	<p style="text-align: center;">4</p> 
<p>Schieben Sie die Führungsschienen so ineinander, dass Sie einen Kreis bilden. Zum Schließen des Kreises sind ggf. 2 Personen erforderlich, wobei eine Person die letzte Führungsschiene einsetzt und die andere Person das Gestänge auf der gegenüberliegenden Seite hochhält. (Achten Sie auf die richtige Positionierung der Führungsschienen (A1/A2), siehe Schritt 4.)</p>	<p>Setzen Sie den Kreis und die zuvor montierten Standfüße wie oben abgebildet zu einem Trampolin-Gestell zusammen.</p> <p>Achten Sie darauf, dass jeder Standfuß mit zwei Führungsschienen (A1) verbunden ist, wie auf dem Bild (4) sowie in der nachfolgenden Abbildung dargestellt.</p>



<p style="text-align: center;">9</p>	<p style="text-align: center;">10</p>
	
<p>Wiederholen Sie den Vorgang für die restlichen Federn. Verwenden Sie den Federspanner, wie oben dargestellt.</p> <p>Achtung! Verletzungsgefahr durch zu- oder zurückschnappende Federn.</p>	<p>Bei stark gespannten Federn kann es erforderlich sein, dass alle vier oder fünf Löcher benachbarte Federn angebracht werden, damit die Federspannung gleichmäßig verteilt wird.</p>

<p style="text-align: center;">11</p>	<p style="text-align: center;">12</p>
	
<p>Befestigen Sie die restlichen Federn, bis alle Federn am Rahmen befestigt sind.</p>	<p>Legen Sie die Abdeckung so auf die Außenkante, dass alle Federn abgedeckt sind.</p>

<p style="text-align: center;">13</p>	<p style="text-align: center;">14</p>
	
<p>Befestigen Sie die Abdeckung mit allen Schnüren am Rahmen des Trampolins.</p>	<p>Prüfen Sie den Zusammenbau nach Abschluss der Arbeiten nochmal gründlich, bevor Sie mit dem Trampolin-Springen beginnen (siehe Abschnitt „Trampolin testen“).</p>

EINZELTEILE DES SICHERHEITSNETZES



Teil		Ø 1,80 m	Ø 2,40 m	Ø 3 m	Ø 3,70 m
A	Obere Stange	6 x	6 x	8 x	8 x
B	Untere Stange	6 x	6 x	8 x	8 x
C	Sicherheitsnetz	1 x	1 x	1 x	1 x
D	Schnellspanner	12 x	12 x	12 x	16 x
E	Kunststoffhalterung	1 x	1 x	1 x	1 x
F	Überwurfmutter	6 x	6 x	8 x	10 x
G	Metallstange	6 x	6 x	8 x	10 x
H	Schrauben	12 x	12 x	12 x	16 x
I	Schraubenschlüssel	1 x	1 x	1 x	1 x

Teil		Ø 4 m	Ø 4,27 m	Ø 4,57 m	Ø 4,80 m
A	Obere Stange	6 x	6 x	10 x	12 x
B	Untere Stange	6 x	6 x	10 x	12 x
C	Sicherheitsnetz	1 x	1 x	1 x	1 x
D	Schnellspanner	16 x	16 x	20 x	24 x
E	Kunststoffhalterung	1 x	1 x	1 x	1 x
F	Überwurfmutter	12 x	12 x	14 x	16 x
G	Metallstange	12 x	12 x	14 x	16 x
H	Schrauben	16 x	16 x	20 x	24 x
I	Schraubenschlüssel	1 x	1 x	1 x	1 x

AUFBAU DES SICHERHEITSNETZES

Eine Übersicht der benötigten Einzelteile des Sicherheitsnetzes (gekennzeichnet mit A – I) finden Sie im vorherigen Abschnitt „Einzelteile des Sicherheitsnetzes“.

Hinweis: Für die Montage sind zwei Erwachsene in guter körperlicher Verfassung erforderlich. Tragen Sie zu Ihrer eigenen Sicherheit geeignete Schuhe und Kleidung. Die Nichtbeachtung dieser Anweisungen und Warnungen kann zu Verletzungen führen.

HINWEIS: Die nachfolgenden Bilder zeigen die Montage des Sicherheitsnetzes. Je nach Modell können Ausstattung und Aussehen leicht abweichen.

1

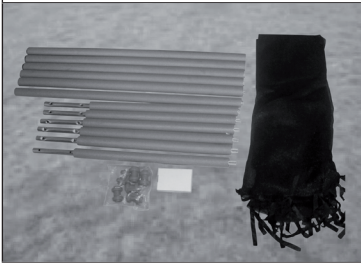



Legen Sie alle Einzelteile vor der Montage vor sich hin. Der Aufbau des Sicherheitsnetzes sollte von zwei Personen durchgeführt werden. Beginnen Sie zunächst mit der Montage der Stangen.

2



Verwenden Sie den Schnellspanner, um die unteren Stangen wie abgebildet am Trampolinstandfuß zu befestigen. Ziehen Sie die Schrauben mit dem Schraubenschlüssel fest an.

3

Zu diesem Zeitpunkt sollte das Trampolin aussehen, wie auf diesem Bild dargestellt.

4	5
	
Befestigen Sie die Kunststoffhalterung mit Schrauben an den oberen Stangen. Verwenden Sie einen Schraubenzieher, um die Schrauben fest anzuziehen.	Verbinden Sie die oberen und mittleren Stangen mit Schrauben.

6	
	Wiederholen Sie die Schritte 4 und 5 bis alle Stangen montiert sind. Nun sollte das Trampolin so wie auf dem Bild aussehen.

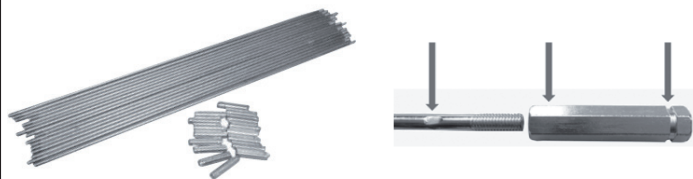
7



Verbinden Sie die Hälfte der Metallstangen eine nach der anderen mit den Muttern zu einer langen Metallstange. Verbinden Sie die andere Hälfte der Metallstangen mit den Muttern nacheinander zu einer zweiten langen Metallstange.

8



Schieben Sie die beiden langen Metallstangen wie auf dem Bild dargestellt in den oberen Tunnelzug des Sicherheitsnetzes.

9



Verbinden Sie die Enden der beiden langen Metallstangen, so dass ein Kreis entsteht.

10



Hängen Sie das kreisförmige Metallgestänge des Sicherheitsnetzes, wie abgebildet, in die Kunststoffhalterungen der senkrecht am Trampolin montierten Metallstangen ein. Für diesen Montageschritt werden zwei Erwachsene benötigt.

11



Verwenden Sie die Schnur, um die Unterseite des Sicherheitsnetzes nach und nach mit den Dreiecksringen zu verbinden, wie auf dem Bild zu sehen.

12



Ihr Trampolin ist nun fertig montiert und einsatzbereit.

TRAMPOLIN TESTEN

Nach der Montage des Trampolins ist es wichtig, dass Sie die folgenden Sicherheitskontrollen durchführen:

Trampolin-Sicherheitscheck

- Überprüfen Sie mit einem Schraubenzieher, ob alle Schrauben fest angezogen sind.
- Schauen Sie unter die Matte des Trampolins und überprüfen Sie, ob alle Federn fest mit dem Rahmen und den Dreiecksringen verbunden sind.
- Bewegen Sie das Trampolin in alle Richtungen und überprüfen Sie die Stabilität des Rahmens.
- Legen Sie mit beiden Händen Ihr Körpergewicht auf einen Abschnitt des Trampolins und lassen Sie wieder los, um zu überprüfen, ob der Boden eben ist.
- Überprüfen Sie die Abdeckung und kontrollieren Sie, ob diese alle Federn und den Rahmen vollständig abdeckt.
- Vergewissern Sie sich, dass die Schnüre der Abdeckung sicher festgebunden sind.

Sicherheitscheck des Sicherheitsnetzes:

- Halten Sie sich an einem Stangennetz fest und prüfen Sie, ob alle Gehäusestangen stabil sind, indem Sie daran schütteln.
- Überprüfen Sie das Sicherheitsnetz und die Gestänge-Ummantelung auf Risse in der Naht oder im Material.
- Überprüfen Sie die Funktion des Netzverschlusses und der Einstiegshaken.
- Überprüfen Sie, ob alle Haken des Sicherheitsnetzes am Dreiecksring unter dem Trampolin befestigt sind.

Sobald alle Kontrollen durchgeführt wurden und das Trampolin alle Erstprüfungen bestanden hat (oben), dann kann eine Person das Trampolin testen, indem diese 5 Minuten lang kontinuierlich in der Mitte des Trampolins springt. Wenn sich das Trampolin stabil anfühlt, ist der Test abgeschlossen.

Dear Customer,

Congratulations on purchasing this device. Please read the following instructions carefully and follow them to prevent possible damages. We assume no liability for damage caused by disregard of the instructions and improper use. Scan the QR code to get access to the latest user manual and more product information.



CONTENT

Safety Instructions 24
Causes of Accidents 26
Methods for Accident Prevention 27
Individual Parts 29
Assembly 32
Individual Parts of the Safety Net 35
Assembly of the Safety Net 37
Testing the Trampoline 41

MANUFACTURER & IMPORTER (UK)

Manufacturer:

Chal-Tec GmbH, Wallstrasse 16, 10179 Berlin, Germany.

Importer for Great Britain:

Chal-Tec UK limited
Unit 6 Riverside Business Centre
Brighton Road
Shoreham-by-Sea
BN43 6RE
United Kingdom

SAFETY INSTRUCTIONS

- Read this manual carefully before setting up and using the device. Safe and effective use of the device can only be achieved if the device is properly set up, maintained and used. Make sure that all persons using this device are informed about the warnings and safety instructions.
- Before training on this device, seek medical attention and check for physical or health conditions that may prevent the safe and efficient use of this device. If you are taking any medication that affects blood pressure, heart rate, or cholesterol, it is important to consult a physician before you start exercising.
- Pay attention to the signals of your body. Wrong or excessive exercise can be harmful. Stop exercising immediately if you notice any of the following symptoms: chest pain or tightness, irregular heartbeat, extreme shortness of breath, signs of lightheadedness, dizziness or nausea. If you notice any of these symptoms, you should consult a doctor before continuing.
- This device is not intended to be used by persons (including children) with limited physical, sensory or mental faculties or with a lack of experience and / or lack of knowledge, unless directed or supervised by a person responsible for their safety or familiarized with instructions on how to use the device. Children should be supervised to ensure that they do not play with the device.
- Set up the device on a dry and even surface.
- Before each workout, make sure that all screws and fasteners are properly tightened.
- The safety of the device can only be guaranteed if the device is regularly cleaned and examined for possible damage or wear and tear.
- Only use the device as intended. If you discover any defective components during setup or inspection, or if you notice any unusual noises on the device during exercise, stop exercising immediately. Only use the device again after the problem has been identified and solved.
- Wear appropriate clothing when using the device. Avoid loose clothing that could catch on the unit and restrict your freedom of movement.
- The device is approved for domestic use.
- The device is not suitable for therapeutic use.
- Be careful when lifting or moving the unit. Use back-friendly lifting techniques and seek assistance in moving the device.
- Remove items under the trampoline.
- Do not use in rain, wind or thunderstorms. Do not leave outdoors in bad weather. The frame of the trampoline can conduct electricity. Do not allow to come into contact with electricity. Caution during thunderstorms.
- Inspect the trampoline for damaged, worn or broken parts before each use. These can damage the safety of the trampoline and must be replaced immediately. The trampoline may only be used again after these are restored.
- Avoid objects that could catch, such as clothing with hooks.

**DANGER**

Risk of injury! There must never be more than one person jumping on the trampoline: risk of injury due to collisions. Do not attempt a somersault: there is a risk of landing on the head, which in the worst cases can cause paralysis or even death.

Small objects / packaging parts

Keep small objects and packaging out of the reach of children to prevent children from swallowing them. Do not let small children play with plastic film.

Transport of the device

Please keep the original packaging. To ensure adequate protection during transport, pack the device in its original packaging.

Cleaning the outer surface

Do not use volatile liquids, such as insect sprays. Excessive pressure during wiping can damage the surfaces. Do not use abrasives or other chemical cleaning agents. A soft cloth is enough.

Usage

- The use of the trampoline is not suitable for medical and / or professional purposes.
- The body weight of the user must not exceed 120 kg.

Danger for children

- Children should not use the trampoline unattended.
- Trampolines are not suitable those with a height of under 51 cm or for children under 8 years of age. These children cannot assess the dangers of playing. Accordingly, the trampoline should be inaccessible to children and pets when it is stored.

Notes on setup

- Keep a safety distance of 8 m to electrical cables, branches, pools, grills and fences.
- A clearance space of at least 7.30 m is necessary above the trampoline
- Set up only on a level, firm and uniform ground.

CAUSES OF ACCIDENTS

Somersaults

No somersaults may be performed on the trampoline, as a landing on the head or neck can lead to neck or back injuries or even paralysis and death. Injuries may even be caused by uncontrolled jumping back and forth.

Multiple users at the same time

Several users who use the trampoline at the same time automatically increase the risk of accidents. These users could collide, land incorrectly or even fall off the trampoline.

Getting on and off

Please be very careful when getting on and off of the trampoline. Do not jump onto the trampoline from higher locations (ladder, roof, etc.). Young children may need help getting on and off. Do not climb onto the cover pads. Hold onto the frame as you dismount.

Frame and springs

When jumping you should always focus on the middle of the trampoline. This reduces the risk of falling when landing on the frame or the springs. Frames and springs must always be completely covered by the cover mats.

Loss of control

Incorrectly landing on the spring mat, frame or cover mat as well as falling from the trampoline can lead to injuries. Basic jumps must be mastered before making more difficult jumps. If the jumper is tired or attempts a jump that exceeds his or her ability, there is a risk of losing control. To regain control of a jump, pull in your knees.

Foreign objects

Do not use the trampoline if pets, people or objects are under the trampoline. While jumping, do not hold anything in your hands or place anything on the trampoline. When another user uses the trampoline, you should make sure that there are no branches, power cables etc. above the trampoline.

Faulty maintenance

Always inspect the trampoline for torn or worn mats and covers, bent frames, missing parts, loose or broken springs, and frame stability before use. Defective or worn parts must be replaced immediately. Until fully restored, do not use the trampoline.

Bad weather

The trampoline should only be used in good weather. A wet jumping mat is too slippery to jump on properly. In gusty or strong winds, you risk losing control while jumping. This trampoline is intended for in-house use.

Unlimited access

When the trampoline is not in use, the access area should be closed so that children cannot play on the trampoline unattended.

METHODS FOR ACCIDENT PREVENTION

User:

Basic knowledge of the trampoline is a must. The user should first learn how to perform a low and above all controlled jump, and in addition the basic landing positions and combinations before starting with advanced jumping exercises. It is important that all users understand why the jumps must be performed in a controlled manner. A controlled jump means that the jump and the landing are the same (see „Basic Jumping Techniques“ section). Learn more about training material from trained trampoline instructors.

Supervisor:

The safety instructions should be strictly followed and enforced by the supervisor. All users of the trampoline should be well informed by the supervisor. If no supervision can be guaranteed, the trampoline must be dismantled. In addition, the user must be informed by the supervisor about all warnings.

Instructions for using the trampoline

- Please make sure that the zipper of the safety net is 100 % closed and that all three boarding hooks are rehooked before jumping.
- Do not intentionally jump into the safety net, it is only designed so that persons cannot fall from the trampoline. Intentionally jumping into the safety net can cause the trampoline to tip over or damage the net. Misuse of the safety net is considered negligent use.
- For additional stability you can place sandbags on the trampoline feet. This prevents the trampoline from tipping over when loaded sideways.

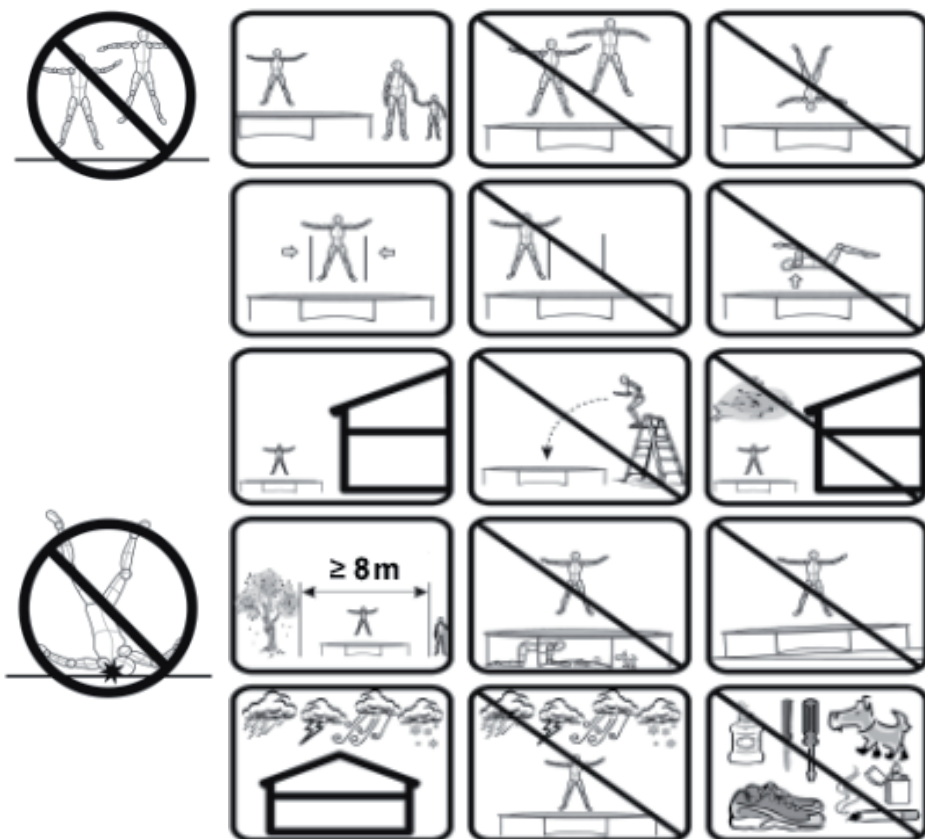

INDIVIDUAL PARTS

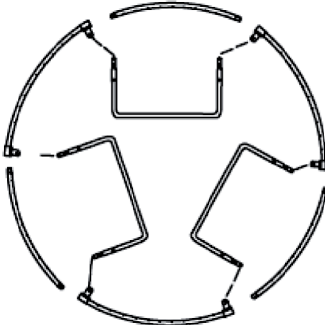
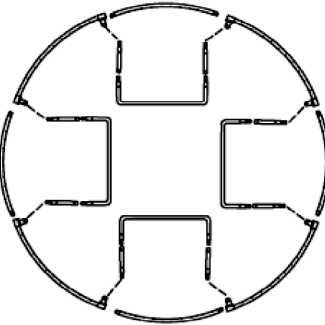
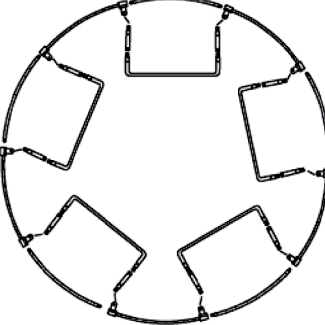
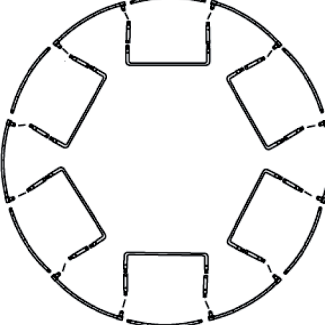
Trampoline 3 feet	Trampoline 4 feet
	
Trampoline 5 feet	Trampoline 6 feet
	

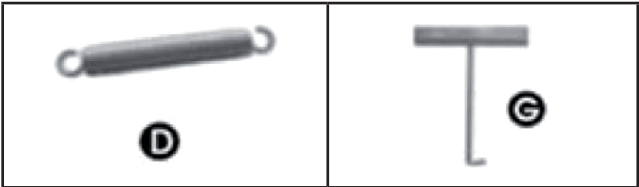
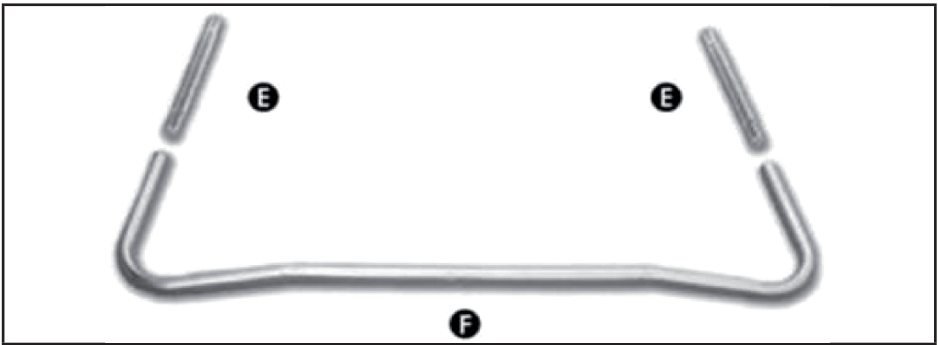
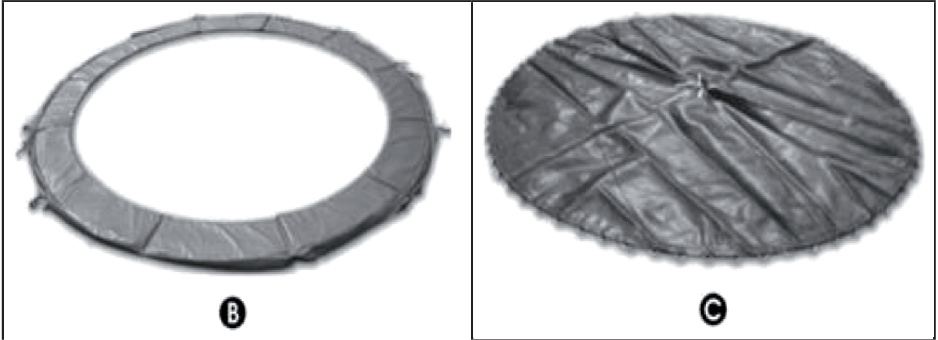
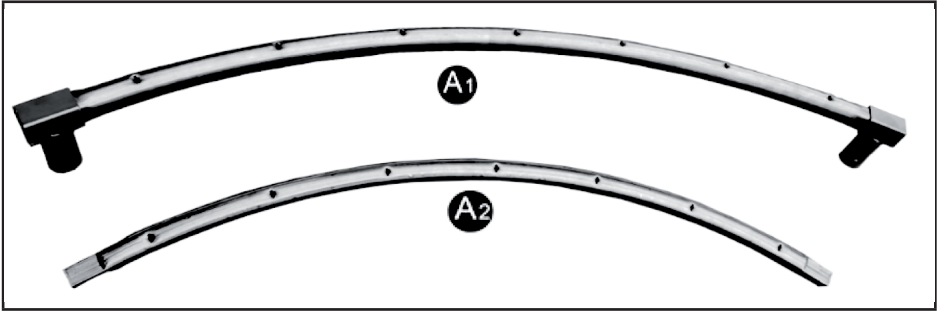



Part		Ø 1.40 m	Ø 1.80 m	Ø 2.40 m	Ø 3 m	Ø 3 m
A1	Guide rail	3 x	3 x	3 x	3 x	3 x
A2	Guide rail	3 x	3 x	3 x	3 x	3 x
B	Cover	1 x	1 x	1 x	1 x	1 x
C	Jumping mat	1 x	1 x	1 x	1 x	1 x
D	Springs	30 x	36 x	42 x	54 x	54 x
E	Extension	-	-	-	-	6 x
F	Base	3 x	3 x	3 x	3 x	3 x
G	Spring tool	1 x	1 x	1 x	1 x	1 x

Part		Ø 3.7 m	Ø 4 m	Ø 4.27 m	Ø 4.57 m	Ø 4.88 m
A1	Guide rail	4 x	4 x	4 x	5 x	6 x
A2	Guide rail	4 x	4 x	4 x	5 x	6 x
B	Cover	1 x	1 x	1 x	1 x	1 x
C	Jumping mat	1 x	1 x	1 x	1 x	1 x
D	Springs	72 x	80 x	80 x	90 x	108 x
E	Extension	8 x	8 x	8 x	10 x	12 x
F	Base	4 x	4 x	4 x	5 x	6 x
G	Spring tool	1 x	1 x	1 x	1 x	1 x



ASSEMBLY

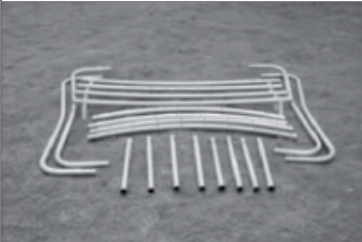

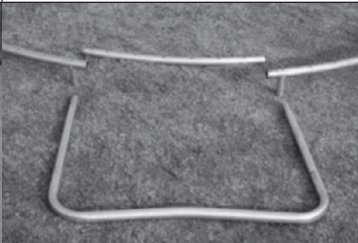
Note: The device is designed to be put together by two physically fit adults. Persons involved in the assembly should wear protective footwear, gloves and sturdy clothing.

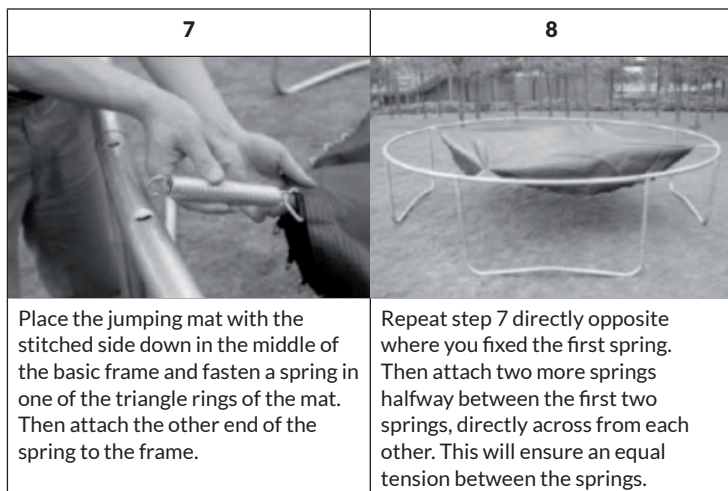
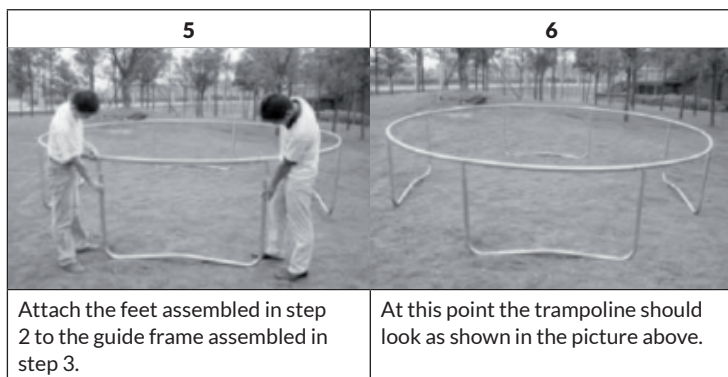
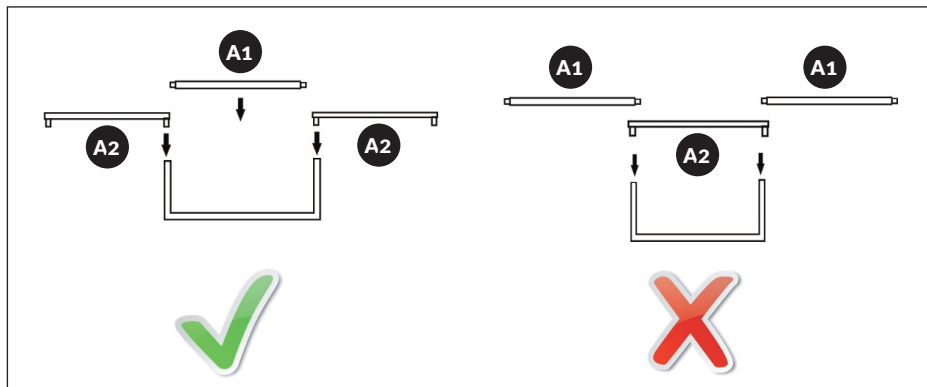

NOTE: The following pictures show the assembly. The equipment and appearance of the trampoline may vary slightly depending on the trampoline model.

<p style="text-align: center;">1</p> 	<p style="text-align: center;">2</p> 
<p>Place all trampoline parts in groups in front of you, as shown in picture 1.</p>	<p>Attach the leg extensions to a leg base and secure together with the screws. Repeat for all leg supports.</p>
<p style="text-align: center;">3</p> 	<p style="text-align: center;">4</p> 
<p>Slide the guide rails together to form a circle. To close the circle, 2 persons may be required, one person using the last guide rail and the other person holding the linkage on the opposite side. (Make sure the guide rails (A1/A2) are correctly positioned, see step 4.)</p>	<p>Assemble the circle and the previously mounted feet as shown above to form a trampoline frame. Make sure that each stand is connected to two guide rails (A1), as shown in the picture (4) and in the figure below.</p>



<p style="text-align: center;">9</p>	<p style="text-align: center;">10</p>
	
<p>Repeat process for the remaining springs. Use the spring tool, as shown above .</p> <p>Attention! Risk of injury from the spring snapping open or shut.</p>	<p>Springs under heavy tension may require adjacent springs to be attached at every four or five holes, so the spring tension is distributed equally.</p>

<p style="text-align: center;">11</p>	<p style="text-align: center;">12</p>
	
<p>Attach the remaining springs until all springs are attached onto the frame.</p>	<p>Place the cover on the outer edge so that all springs are covered.</p>

<p style="text-align: center;">13</p>	<p style="text-align: center;">14</p>
	
<p>Attach the cover to the trampoline frame with all cords.</p>	<p>After completion of the work, check the assembly again thoroughly before you start trampoline jumping (see section "Testing the trampoline").</p>

INDIVIDUAL PARTS OF THE SAFETY NET



Part		Ø 1.80 m	Ø 2.40 m	Ø 3 m	Ø 3.70 m
A	Upper rod	6 x	6 x	8 x	8 x
B	Lower rod	6 x	6 x	8 x	8 x
C	Safety net	1 x	1 x	1 x	1 x
D	Quick clamps	12 x	12 x	12 x	16 x
E	Plastic holder	1 x	1 x	1 x	1 x
F	Coupling nut	6 x	6 x	8 x	10 x
G	Metal rod	6 x	6 x	8 x	10 x
H	Screws	12 x	12 x	12 x	16 x
I	Spanner	1 x	1 x	1 x	1 x

Part		Ø 4 m	Ø 4.27 m	Ø 4.57 m	Ø 4.80 m
A	Upper rod	6 x	6 x	10 x	12 x
B	Lower rod	6 x	6 x	10 x	12 x
C	Safety net	1 x	1 x	1 x	1 x
D	Quick clamps	16 x	16 x	20 x	24 x
E	Plastic holder	1 x	1 x	1 x	1 x
F	Coupling nut	12 x	12 x	14 x	16 x
G	Metal rod	12 x	12 x	14 x	16 x
H	Screws	16 x	16 x	20 x	24 x
I	Spanner	1 x	1 x	1 x	1 x

ASSEMBLY OF THE SAFETY NET

An overview of the required individual parts of the safety net (marked A - I) can be found in the previous section "Individual parts of the safety net".

Note: Two adults in good physical condition are required for the following assembly. For your safety, you should wear proper shoes and clothing, Failure to follow these instructions and warning may result in injury.

NOTE: The following pictures show the installation of the safety net. Equipment and appearance may vary slightly depending on the model.

1



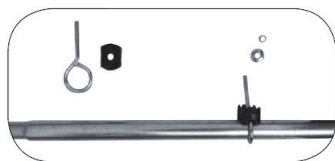

Place all individual parts in front of you before assembly. The construction of the safety net should be carried out by two persons. Start by assembling the poles.

2



Use the quick clamp to secure the lower rod to the trampoline stand as shown. Tighten the screws using the spanner.

3

At this point the trampoline should look as shown in this picture.

4	5
	
Mount the plastic holder to the upper rods with screws. Use a screwdriver to tighten the screws.	Connect the upper and middle rods with screws.

6	
	Repeat steps 4 and 5 until all rods are assembled. Now the trampoline should look as shown in the picture.

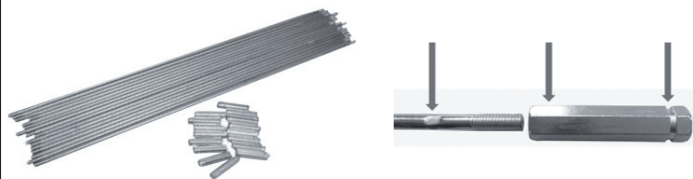
7



Connect half of the metal rods (G) one by one with the nuts to form a long metal rod. Connect the other half of the metal rods (G) with the nuts one after the other to form a second long metal rod.

8

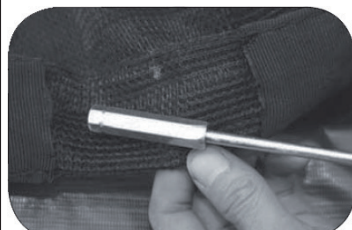

Push the two long metal rods into the top pocket of the safety net as shown in the picture.

9



Connect the ends of the two long metal rods to form a circle.

10



Hang the circular metal rods of the safety net into the plastic holders of the metal rods mounted vertically on the trampoline as shown. Two adults are required for this assembly step.

11



Use the string to connect the bottom of the safety net to the triangle rings as shown in the picture.

12



Your trampoline is now fully assembled and ready for use.

TESTING THE TRAMPOLINE

After assembling the trampoline, it is important that you perform the following safety checks:

Trampoline safety check

- Use a screwdriver to check that all screws are tight.
- Look under the trampoline mat and check that all springs are firmly attached to the frame and triangle rings.
- Move the trampoline in all directions and check the stability of the frame.
- Use both hands to place your body weight on a section of the trampoline and release to check that the floor is level.
- Check the cover and make sure that it completely covers all springs and the frame.
- Make sure the strings of the cover are tied securely.

Safety net security check:

- Hold on to a pole net and check that all housing bars are stable by shaking them.
- Check the safety net and the rod sheathings for tears in the stitching or material.
- Check the function of the net closure and the entrance hooks.
- Check that all safety net hooks are attached to the triangle ring under the trampoline.

Once all checks have been performed and the trampoline has passed all initial tests (above), a person can test the trampoline by continuously jumping in the middle of the trampoline for 5 minutes. When the trampoline feels sturdy, the test is complete.

Chère cliente, cher client,

Toutes nos félicitations pour l'acquisition de ce nouvel appareil. Veuillez lire attentivement et respecter les instructions de ce mode d'emploi afin d'éviter d'éventuels dommages. Nous ne saurions être tenus pour responsables des dommages dus au non-respect des consignes et à la mauvaise utilisation de l'appareil. Scannez le QR-Code pour obtenir la dernière version du mode d'emploi et des informations supplémentaires concernant le produit.



SOMMAIRE

Déclaration de conformité	43
Consignes de sécurité	44
Causes possibles d'accident	46
Pour éviter les accidents	47
Pièces détachées	49
Montage du trampoline	52
Pièces détachées du filet de sécurité	55
Assemblage du filet de sécurité	57
Test du trampoline	61

FABRICANT ET IMPORTATEUR (UK)

Fabricant :

Chal-Tec GmbH, Wallstraße 16, 10179 Berlin, Allemagne.

Importateur pour la Grande Bretagne :

Chal-Tec UK limited
Unit 6 Riverside Business Centre
Brighton Road
Shoreham-by-Sea
BN43 6RE
United Kingdom

CONSIGNES DE SÉCURITÉ

- Lisez attentivement ce mode d'emploi avant d'installer et d'utiliser l'appareil. Une utilisation sûre et efficace de l'appareil ne peut être obtenue que si celui-ci est correctement assemblé, entretenu et utilisé. Assurez-vous que toutes les personnes utilisant cet appareil ont pris connaissance des avertissements et des consignes de sécurité.
- Avant de commencer à faire de l'exercice avec cet appareil, consultez un médecin et faites-vous examiner pour écarter les éventuels problèmes physiques ou de santé qui pourraient empêcher une utilisation sûre et efficace de cet appareil. Si vous prenez des médicaments qui affectent la tension, la fréquence cardiaque ou le taux de cholestérol, il est impératif de consulter un médecin avant de commencer à faire de l'exercice.
- Soyez attentif aux signaux de votre corps. Un exercice inapproprié ou excessif peut être nocif. Arrêtez immédiatement de faire de l'exercice si vous ressentez l'un des symptômes suivants : douleur ou oppression dans la poitrine, pouls irrégulier, essoufflement extrême, signes d'étourdissement, vertiges ou nausées. Si vous ressentez l'un de ces symptômes, consultez un médecin avant de continuer.
- Cet appareil n'est pas destiné à être utilisé par des personnes (enfants y compris) ayant des capacités physiques, sensorielles ou mentales limitées ou dénuées d'expérience et / ou de connaissances, sauf si elles sont supervisées ou ont reçu des instructions par une personne responsable de leur sécurité sur la façon d'utiliser l'appareil. Les enfants doivent être surveillés pour s'assurer qu'ils ne jouent pas avec l'appareil.
- Placez l'appareil sur une surface sèche et uniforme.
- Avant chaque entraînement, vérifiez que toutes les vis et les fixations sont correctement serrées.
- La sécurité de l'appareil ne peut être garantie que si l'appareil est régulièrement entretenu et inspecté pour détecter d'éventuels dommages ou signes d'usure.
- Utilisez l'appareil uniquement aux fins prévues. Si vous découvrez des composants défectueux lors de l'installation ou de l'inspection, ou si vous remarquez des bruits inhabituels sur l'appareil pendant l'utilisation, cessez immédiatement de faire de l'exercice. N'utilisez à nouveau l'appareil qu'une fois le problème identifié et résolu.
- Portez des vêtements appropriés lors de l'utilisation de l'appareil. Évitez les vêtements amples qui pourraient se prendre dans l'appareil ou limiter votre liberté de mouvement.
- L'appareil a été testé et certifié conforme à la norme EN957 et est approuvé pour un usage domestique. Le poids maximum de l'utilisateur ne doit pas dépasser 100 kg.
- L'appareil n'est pas adapté à un usage thérapeutique.
- Soyez prudent lorsque vous soulevez ou déplacez l'appareil. Utilisez des techniques de levage qui préservent le dos et faites-vous aider pour déplacer l'appareil.

- Retirez les objets qui se trouveraient sous le trampoline.
- Ne pas utiliser sous la pluie, le vent ou en cas d'orage. Ne laissez pas l'appareil dehors par mauvais temps. Le cadre du trampoline peut conduire l'électricité. Ne le laissez pas entrer en contact avec l'électricité. Attention pendant les orages !
- Avant chaque utilisation, inspectez le trampoline pour détecter les éventuelles pièces endommagées, usées ou cassées. Elles peuvent affecter la sécurité du trampoline et doivent être remplacées immédiatement. Le trampoline ne doit être réutilisé qu'après sa remise en état.
- Évitez les objets qui pourraient se prendre dans l'appareil, tels que les vêtements avec crochets par exemple.



DANGER

Risque de blessure ! Il ne doit jamais y avoir plus d'une personne à la fois sur le trampoline. Risque de blessure par collision. Pas de saltos ! Il y a un risque d'atterrissage sur la tête, ce qui dans le pire des cas peut entraîner une paralysie voire être fatal.

Petits objets / éléments d'emballage

Conservez les petits objets et les emballages hors de la portée des enfants pour éviter leur ingestion. Ne laissez pas les jeunes enfants jouer avec les films d'emballage.

Transport de l'appareil

Veillez conserver l'emballage d'origine. Pour assurer une protection adéquate pendant le transport, remettez l'appareil dans son emballage d'origine.

Nettoyage des surfaces externes

N'utilisez pas de liquides volatils, tels que des insecticides en aérosol. Une pression excessive lors du nettoyage peut endommager les surfaces. N'utilisez pas d'abrasifs ou d'autres agents de nettoyage chimiques. Un chiffon doux suffit.

Destination

- L'utilisation du trampoline ne convient pas à des fins médicales et / ou professionnelles.
- Le poids de l'utilisateur ne doit pas excéder 120 kg.

Danger pour les enfants

- Les enfants ne sont pas autorisés à utiliser le trampoline sans surveillance.
- A partir d'une hauteur de 51 cm, les trampolines ne conviennent pas aux enfants de moins de 8 ans. Ceux-ci ne peuvent pas évaluer les dangers en jouant. Par conséquent, le lieu où le trampoline est rangé doit rester inaccessible aux enfants et aux animaux domestiques.

Consignes d'installation

- Respectez une distance de sécurité de 8 m des câbles électriques, branches, piscines, grilles et clôtures.
- Un espace libre d'au moins 7,30 m est requis au-dessus du trampoline.
- Installation uniquement sur terrain plat, ferme et uniforme.!

CAUSES POSSIBLES D'ACCIDENT

Saltos

Aucun saut périlleux ne doit être effectué sur le trampoline, car un atterrissage sur la tête ou le cou peut provoquer des blessures au cou ou au dos, voire une paralysie, voire être fatal. Les simples sauts incontrôlés peuvent entraîner des blessures.

Plusieurs utilisateurs simultanément

Lorsque plusieurs utilisateurs utilisent le trampoline en même temps, le risque d'accident augmente automatiquement. Ceux-ci pourraient entrer en collision, atterrir de manière incorrecte ou même tomber du trampoline.

En montant et en descendant de l'appareil

Veuillez être très prudent lorsque vous montez et descendez du trampoline. Ne sautez pas sur le trampoline depuis des endroits plus élevés (échelle, toit, etc.). Les jeunes enfants peuvent avoir besoin d'aide pour monter et descendre. Ne marchez pas sur les coussins de protection. Tenez-vous au cadre lorsque vous descendez.

Cadre et ressorts

Lorsque vous sautez, concentrez-vous toujours sur le centre du trampoline. Cela réduit les risques de chute lors de l'atterrissage sur le cadre ou les ressorts. Les cadres et les ressorts doivent toujours être complètement recouverts par les coussins de protection.

Perte de contrôle

Un atterrissage incorrect sur le tapis de saut, le cadre ou le tapis de protection, ainsi que la chute du trampoline peuvent entraîner des blessures. Les sauts de base doivent être maîtrisés avant de tenter des sauts plus difficiles. Si le sauteur est fatigué ou tente un saut qui dépasse ses capacités, il y a un risque de perte de contrôle. Pour reprendre le contrôle des sauts, mettez-vous à genoux.

Objets étrangers

N'utilisez pas le trampoline lorsque des animaux domestiques, des personnes ou des objets se trouvent dessous. En sautant, ne tenez rien dans vos mains et ne posez rien sur le trampoline lorsque vous sautez. Si un autre utilisateur utilise le trampoline, assurez-vous qu'il n'y a pas de branches, de câbles électriques, etc. au-dessus du trampoline.

Maintenance défectueuse

Avant d'utiliser le trampoline, vérifiez-le toujours pour détecter un tapis déchiré ou usé, pour vous assurer que le cadre n'est pas plié, qu'aucune pièce ne manque, que les ressorts sont bien serrés et ne sont pas cassés, et que le cadre est bien stable.

Les pièces défectueuses ou usées doivent être remplacées immédiatement. N'utilisez pas le trampoline tant qu'il n'est pas complètement remis en état.

Mauvaises conditions météo

Le trampoline ne doit être utilisé que par beau temps. Un tapis de saut humide est trop glissant pour sauter correctement. En cas de rafales ou de vents violents, vous risquez de perdre le contrôle de votre saut. Ce trampoline est destiné à être utilisé à domicile.

Accès non sécurisé

Dès que le trampoline n'est plus utilisé, fermez l'accès afin que les enfants ne puissent pas y jouer sans surveillance.

POUR ÉVITER LES ACCIDENTS

Utilisateur :

Il est indispensable de posséder les connaissances de base du trampoline. Vous devez d'abord apprendre à effectuer un saut à faible hauteur et surtout contrôlé, ainsi que les positions et combinaisons d'atterrissage de base avant de faire des exercices de saut avancés. Il est important que les utilisateurs comprennent pourquoi les sauts doivent être effectués de manière contrôlée. Un saut contrôlé se caractérise par le fait que le saut et l'atterrissage ont lieu au même endroit. Vous en apprendrez plus sur le matériel d'exercice auprès d'instructeurs de trampoline diplômés.

Surveillance :

Les instructions de sécurité doivent être strictement suivies et appliquées par la personne de surveillance. Tous les utilisateurs du trampoline doivent être bien informés par cette personne. Si aucune surveillance ne peut être garantie, le trampoline doit être démonté.

Consignes d'utilisation du trampoline

- Assurez-vous que la fermeture à glissière du filet de sécurité est fermée à 100 % et que les trois crochets sont fixés avant de sauter.
- Ne sautez pas intentionnellement dans le filet de sécurité, il est simplement conçu pour que les gens ne tombent pas du trampoline. Un saut accidentel dans le filet de sécurité peut faire basculer ou endommager le trampoline. L'abus du filet de sécurité est considéré comme une négligence.
- Pour plus de stabilité, vous pouvez poser des sacs de sable sur les pieds du trampoline. Cela empêchera le trampoline de basculer à cause d'une charge sur un côté.

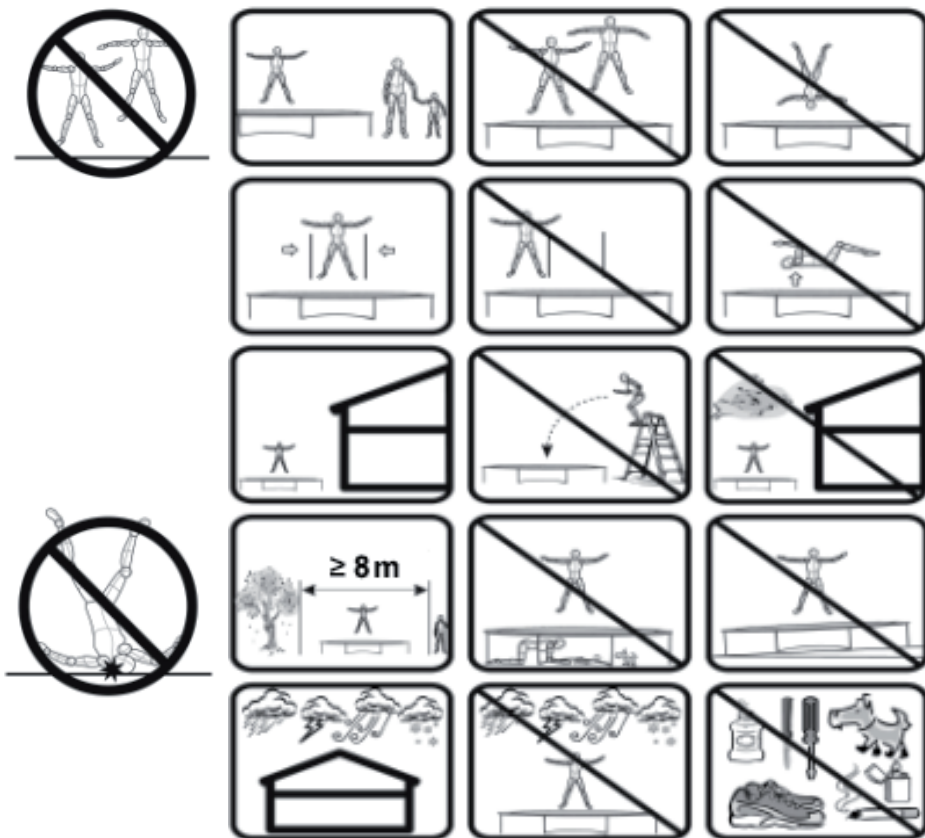

PIÈCES DÉTACHÉES

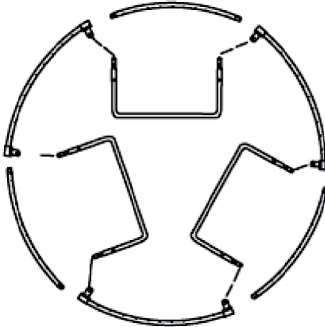
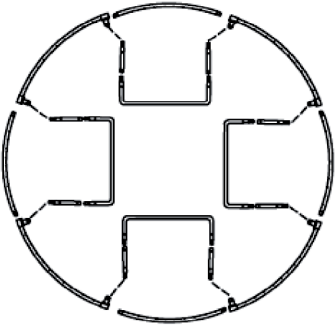
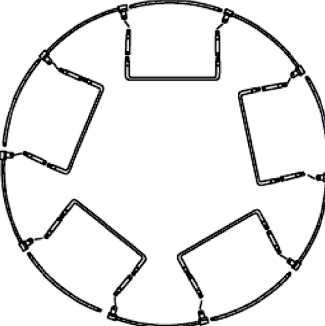
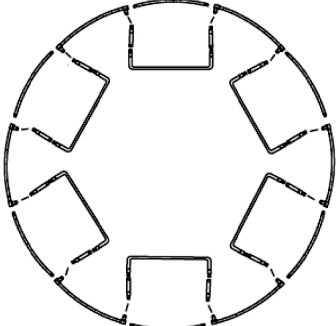
Trampoline 3 pieds	Trampoline 4 pieds
	
Trampoline 5 pieds	Trampoline 6 pieds
	

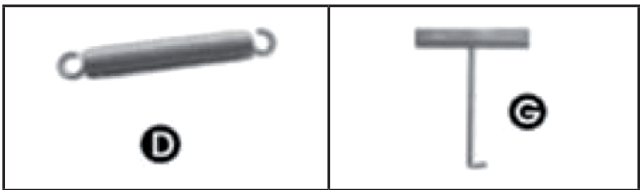
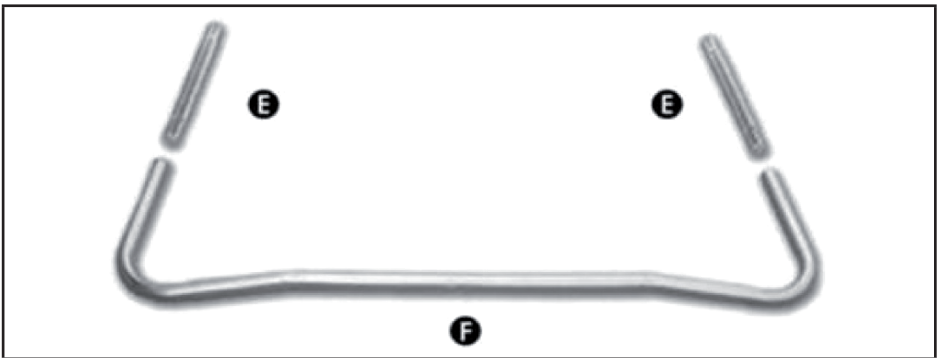
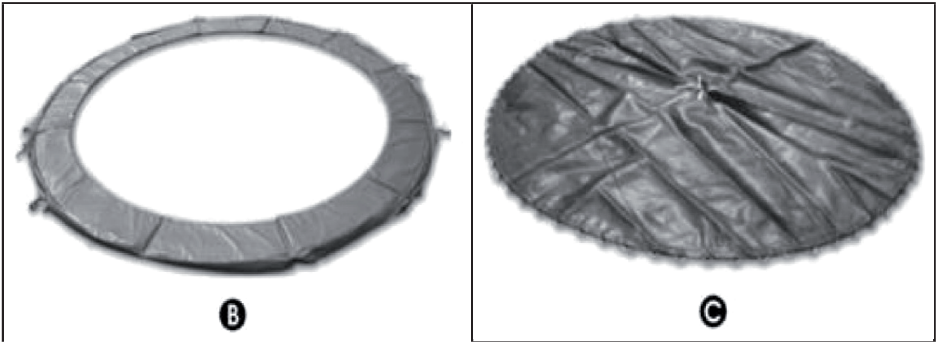
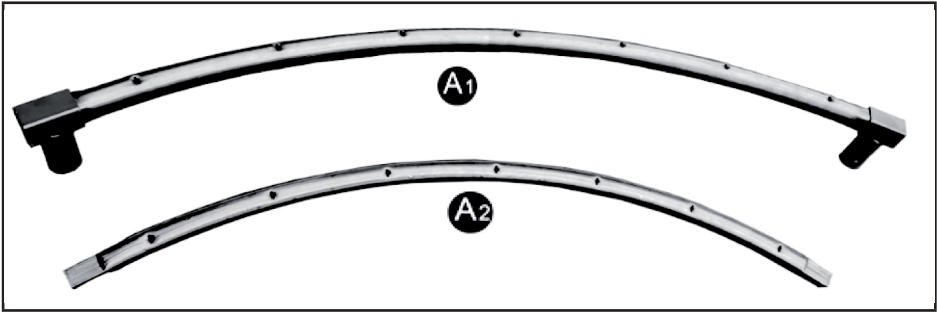



Pièce		Ø 1,40 m	Ø 1,80 m	Ø 2,40 m	Ø 3 m	Ø 3 m
A1	Rail de guidage	3 x	3 x	3 x	3 x	3 x
A2	Rail de guidage	3 x	3 x	3 x	3 x	3 x
B	Housse	1 x	1 x	1 x	1 x	1 x
C	Tapis de saut	1 x	1 x	1 x	1 x	1 x
D	Ressort	30 x	36 x	42 x	54 x	54 x
E	Rallonge	-	-	-	-	6 x
F	Pieds	3 x	3 x	3 x	3 x	3 x
G	Tendeur de ressort	1 x	1 x	1 x	1 x	1 x

Pièce		Ø 3,7 m	Ø 4 m	Ø 4,27 m	Ø 4,57 m	Ø 4,88 m
A1	Rail supérieur	4 x	4 x	4 x	5 x	6 x
A2	Rail supérieur	4 x	4 x	4 x	5 x	6 x
B	Housse	1 x	1 x	1 x	1 x	1 x
C	Tapis de saut	1 x	1 x	1 x	1 x	1 x
D	Ressort	72 x	80 x	80 x	90 x	108 x
E	Rallonge	8 x	8 x	8 x	10 x	12 x
F	Pieds	4 x	4 x	4 x	5 x	6 x
G	Tendeur de ressort	1 x	1 x	1 x	1 x	1 x

MONTAGE DU TRAMPOLINE

Remarque : L'appareil est conçu pour être assemblé par deux adultes en bonne condition physique. Les personnes participant à l'assemblage doivent porter des chaussures de protection, des gants et des vêtements solides.

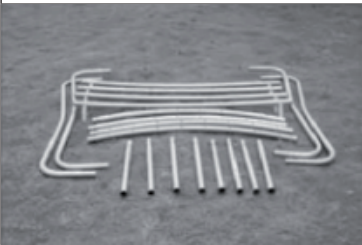
REMARQUE : Les images suivantes montrent l'assemblage. En fonction du modèle de trampoline, les caractéristiques et l'aspect du trampoline peuvent varier légèrement.

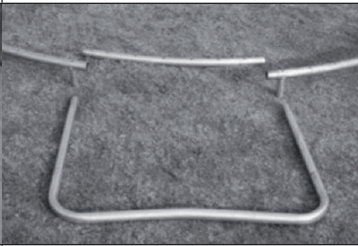
<p style="text-align: center;">1</p> 	<p style="text-align: center;">2</p> 
<p>Placez tous les articles de trampoline en groupes devant vous comme indiqué sur la photo 1.</p>	<p>Faites glisser deux rallonges dans les pieds et fixez-les avec des vis. Faites de même pour tous les pieds.</p>
<p style="text-align: center;">3</p> 	<p style="text-align: center;">4</p> 
<p>Faites glisser les rails de guidage les uns dans les autres pour qu'ils forment un cercle. 2 personnes peuvent être nécessaires pour fermer le cercle, une personne utilisant le dernier rail de guidage et l'autre personne tenant la flèche du côté opposé. (Faites attention au positionnement correct des rails de guidage (A1 / A2), voir l'étape 4.)</p>	<p>Assemblez le cercle et les pieds précédemment assemblés en un cadre de trampoline comme indiqué ci-dessus.</p> <p>Assurez-vous que chaque pied est relié à deux rails de guidage (A1), comme indiqué sur la photo (4) et sur l'illustration ci-dessous.</p>

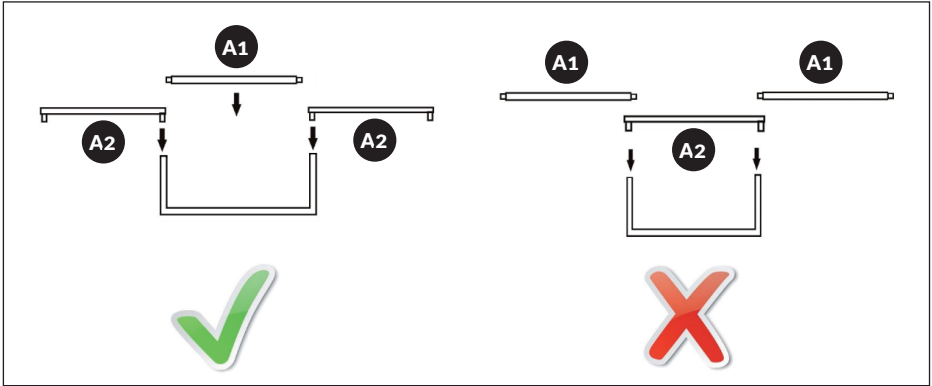

5



Fixez les pieds installés à l'étape 2 sur le cadre de guidage monté à l'étape 3.

6



À ce stade, le trampoline devrait ressembler à l'image ci-dessus.

7







Placez le tapis de saut face brodée vers le bas au centre du cadre, puis fixez un ressort dans l'un des anneaux triangulaires du tapis. Attachez ensuite l'autre extrémité du ressort au cadre.



8



Répétez l'étape 7 directement en face du point où vous avez attaché le premier ressort. Ensuite, attachez deux autres ressorts à mi-chemin entre les deux premiers ressorts, directement opposés. Cela garantit une tension équilibrée entre les ressorts.

9	10
	
<p>Répétez le processus pour les autres ressorts. Utilisez le tendeur de ressort comme indiqué ci-dessus.</p> <p>Attention ! Risque de blessure en cas de retour du ressort.</p>	<p>Pour les ressorts à forte tension, il peut être nécessaire d'attacher des ressorts adjacents tous les quatre ou cinq trous pour répartir uniformément la tension.</p>

11	12
	
<p>Fixez les autres ressorts jusqu'à ce qu'ils soient tous fixés au cadre.</p>	<p>Posez la housse sur le bord extérieur de manière à recouvrir tous les ressorts.</p>

13	14
	
<p>Fixez la housse au cadre du trampoline avec tous les lacets.</p>	<p>Une fois les travaux terminés, vérifiez encore soigneusement le montage avant de commencer à sauter sur le trampoline (voir la section "Test du trampoline").</p>

PIÈCES DÉTACHÉES DU FILET DE SÉCURITÉ

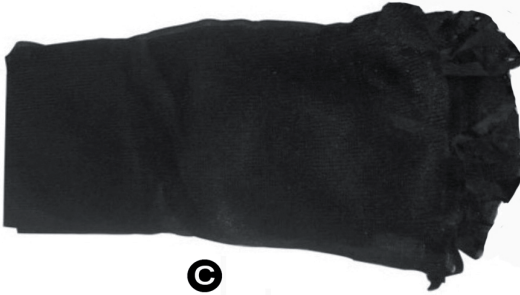
**A****B****C****G****F****H****I****D****E**

Teil		Ø 1,80 m	Ø 2,40 m	Ø 3 m	Ø 3,70 m
A	Barre supérieure	6 x	6 x	8 x	8 x
B	Barre inférieure	6 x	6 x	8 x	8 x
C	Filet de sécurité	1 x	1 x	1 x	1 x
D	Tendeur rapide	12 x	12 x	12 x	16 x
E	Support plastique	1 x	1 x	1 x	1 x
F	Ecrou borgne	6 x	6 x	8 x	10 x
G	Barre métallique	6 x	6 x	8 x	10 x
H	Vis	12 x	12 x	12 x	16 x
I	Clé plate	1 x	1 x	1 x	1 x

Pièce		Ø 4 m	Ø 4,27 m	Ø 4,57 m	Ø 4,80 m
A	Barre supérieure	6 x	6 x	10 x	12 x
B	Barre inférieure	6 x	6 x	10 x	12 x
C	Filet de sécurité	1 x	1 x	1 x	1 x
D	Tendeur rapide	16 x	16 x	20 x	24 x
E	Support plastique	1 x	1 x	1 x	1 x
F	Ecrou borgne	12 x	12 x	14 x	16 x
G	Barre métallique	12 x	12 x	14 x	16 x
H	Vis	16 x	16 x	20 x	24 x
I	Clé plate	1 x	1 x	1 x	1 x

ASSEMBLAGE DU FILET DE SÉCURITÉ

L'aperçu des différentes parties requises du filet de sécurité (marqué de A à I) se trouve dans la section précédente „Pièces détachées du filet de sécurité“.

Remarque : L'assemblage requiert deux adultes en bonne forme physique. Portez des chaussures et des vêtements appropriés pour votre propre sécurité. Le non-respect de ces instructions et avertissements peut entraîner des blessures.

REMARQUE : Les images suivantes montrent l'installation du filet de sécurité. Selon le modèle, les caractéristiques et l'apparence peuvent varier légèrement.

1



Placez tous les éléments devant vous avant de commencer l'assemblage. Le filet de sécurité doit être mis en place par deux personnes. Commencez par assembler les barres.

2

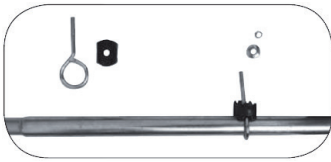

Utilisez le tendeur rapide pour fixer les barres inférieures au pied du trampoline, comme indiqué. Serrez les vis avec la clé.

3



À ce stade, le trampoline devrait ressembler à cette image.

4



Fixez le support en plastique avec des vis sur les barres supérieures. Utilisez un tournevis pour serrer les vis.

5



Reliez les barres supérieure et centrale avec des vis.

6



Répétez les étapes 4 et 5 jusqu'à ce que toutes les barres soient montées. Maintenant, le trampoline devrait ressembler à cette image.

7

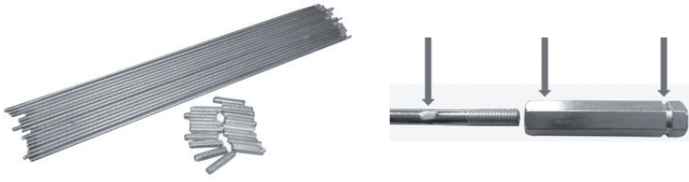

Reliez un à un la moitié des barres métalliques avec les écrous à une longue barre métallique. Reliez l'autre moitié des barres métalliques avec les écrous les unes après les autres à une seconde longue barre métallique.

8

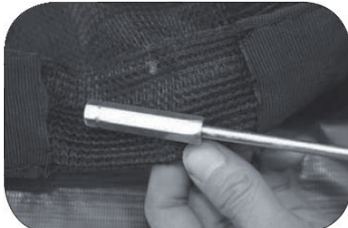

Faites glisser les deux longues barres de métal dans le cordon supérieur du filet de sécurité, comme indiqué sur la photo.

9



Joignez les extrémités des deux longues barres métalliques pour former un cercle.

10



Insérez le cadre métallique circulaire du filet de sécurité dans les supports en plastique des barres métalliques montées verticalement sur le trampoline, comme indiqué. Deux adultes sont nécessaires pour cette étape de montage.

11



Utilisez le cordon pour relier progressivement le bas du filet de sécurité aux anneaux triangulaires, comme indiqué sur la photo.

12



Votre trampoline est maintenant assemblé et prêt à l'emploi.

TEST DU TRAMPOLINE

Après le montage du trampoline, il est important d'effectuer les contrôles de sécurité suivants:

Contrôle de la sécurité du trampoline

- Utilisez un tournevis pour vérifier que toutes les vis sont bien serrées.
- Regardez sous le tapis du trampoline et assurez-vous que tous les ressorts sont fermement reliés au cadre et aux anneaux triangulaires.
- Déplacez le trampoline dans toutes les directions et vérifiez la stabilité du cadre.
- Placez votre poids sur une section du trampoline avec les deux mains et relâchez-le pour vérifier que le sol est de niveau.
- Vérifiez la housse et assurez-vous qu'elle couvre tous les ressorts et le cadre complètement.
- Vérifiez que les cordons de la housse sont bien attachés.

Contrôle de la sécurité du filet de sécurité :

- Tenez fermement le filet et vérifiez que toutes les barres du cadre sont stables en les secouant.
- Vérifiez que le matériau ou les coutures du filet de sécurité et de la housse de cadre ne sont pas fissurés.
- Vérifiez le fonctionnement du filet et des crochets d'accès.
- Vérifiez que tous les crochets du filet de sécurité sont fixés à l'anneau triangulaire situé sous le trampoline.

Une fois que tous les contrôles sont terminés et que le trampoline a passé avec succès tous les tests initiaux (ci-dessus), une personne peut tester le trampoline en sautant de manière continue au milieu du trampoline pendant 5 minutes. Si le trampoline semble stable, le test est terminé.

Estimado cliente,

Le felicitamos por la adquisición de este producto. Lea atentamente el siguiente manual y siga cuidadosamente las instrucciones de uso con el fin de evitar posibles daños. La empresa no se responsabiliza de los daños ocasionados por un uso indebido del producto o por haber desatendido las indicaciones de seguridad. Escanee el siguiente código QR para obtener acceso a la última guía del usuario y más información sobre el producto.

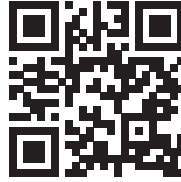

ÍNDICE

Declaración de conformidad	63
Instrucciones de seguridad	64
Causas de accidentes	66
Métodos de prevención de accidentes	67
Partes individuales	69
Montaje del trampolín	72
Partes individuales de la red de seguridad	75
Montaje de la red de seguridad	77
Prueba del trampolín	81

FABRICANTE E IMPORTADOR (REINO UNIDO)

Fabricante:

Chal-Tec GmbH, Wallstraße 16, 10179 Berlín, Alemania.

Importador para Gran Bretaña:

Chal-Tec UK limited
Unit 6 Riverside Business Centre
Brighton Road
Shoreham-by-Sea
BN43 6RE
United Kingdom

INSTRUCCIONES DE SEGURIDAD

- Lea atentamente este manual antes de instalar y utilizar el dispositivo. El uso seguro y eficaz del dispositivo sólo puede lograrse si éste se instala, mantiene y utiliza correctamente. Asegúrese de que todas las personas que utilicen este dispositivo estén informadas sobre las advertencias e instrucciones de seguridad.
- Antes de entrenar con este dispositivo, busque atención médica y verifique si existen condiciones físicas o de salud que puedan impedir el uso seguro y eficiente de este dispositivo. Si está tomando algún medicamento que afecte la presión arterial, la frecuencia cardíaca o el colesterol, es importante consultar a un médico antes de comenzar a hacer ejercicio.
- Preste atención a las señales de su cuerpo. El ejercicio incorrecto o excesivo puede ser perjudicial. Deje de hacer ejercicio inmediatamente si nota cualquiera de los siguientes síntomas: dolor u opresión en el pecho, latidos cardíacos irregulares, falta de aliento extrema, signos de decapitación, mareos o náuseas. Si usted nota alguna de estos síntomas, debe consultar a un médico antes de continuar.
- Este dispositivo no está destinado a ser utilizado por personas (incluyendo niños) con facultades físicas, sensoriales o mentales limitadas o con una falta de experiencia y/o falta de conocimiento, a menos que sea dirigido o supervisado por una persona responsable de su seguridad o que esté familiarizada con las instrucciones sobre cómo utilizar el dispositivo. Los niños deben ser supervisados para asegurarse de que no juegan con el dispositivo.
- Coloque el aparato sobre una superficie seca y plana.
- Antes de cada entrenamiento, asegúrese de que todos los tornillos y sujetadores estén bien apretados.
- La seguridad del dispositivo sólo se puede garantizar si se limpia y examina regularmente para detectar posibles daños o desgaste.
- Utilice el aparato únicamente según lo previsto. Si descubre algún componente defectuoso durante la instalación o la inspección, o si nota algún ruido inusual en el dispositivo durante el ejercicio, deje de hacer ejercicio inmediatamente. Vuelva a utilizar el dispositivo sólo después de que el problema haya sido identificado y resuelto.
- Use ropa apropiada cuando use el dispositivo. Evite ropa suelta que pueda engancharse en la unidad y limitar su libertad de movimiento.
- El dispositivo está aprobado para uso doméstico.
- El aparato no es adecuado para uso terapéutico.
- Tenga cuidado al levantar o mover la unidad. Utilice técnicas de elevación que favorezcan la espalda y busque ayuda para mover el dispositivo.
- Retire los artículos debajo del trampolín.
- No lo use cuando llueve, hay viento o tormentas eléctricas. No salga al aire libre cuando haga mal tiempo. El bastidor del trampolín puede conducir la electricidad. No permita que entre en contacto con la electricidad. Precaución durante las tormentas eléctricas.

- Inspeccione el trampolín en busca de piezas dañadas, desgastadas o rotas antes de cada uso. Estos pueden dañar la seguridad del trampolín y deben ser reemplazados inmediatamente. El trampolín sólo puede volver a utilizarse una vez que se hayan restaurado.
- Evite los objetos que puedan engancharse, como la ropa con ganchos.



PELIGRO

Peligro de lesiones! Nunca debe haber más de una persona saltando en el trampolín: riesgo de lesiones por colisiones. No intente dar una voltereta: existe el riesgo de caer sobre la cabeza, lo que en el peor de los casos puede causar parálisis o incluso la muerte.

Objetos pequeños / piezas de embalaje

Mantenga los objetos y embalajes pequeños fuera del alcance de los niños para evitar que los niños los traguen. No deje que los niños pequeños jueguen con películas de plástico.

Transporte del dispositivo

Conserve el embalaje original. Para garantizar una protección adecuada durante el transporte, empaque el dispositivo en su embalaje original.

Limpieza de la superficie exterior

No utilice líquidos volátiles, como aerosoles para insectos. Una presión excesiva durante la limpieza puede dañar las superficies. No utilice abrasivos u otros productos químicos productos de limpieza. Un paño suave es suficiente.

Uso

- El uso del trampolín no es adecuado para fines médicos y/o profesionales.
- El peso corporal del usuario no debe superar los 120 kg.

Peligro para los niños

- Los niños no deben usar el trampolín sin supervisión.
- Los trampolines no son adecuados para niños menores de 51 cm de altura o para niños menores de 8 años. Estos niños no pueden evaluar los peligros de jugar. Por consiguiente, el trampolín debe ser inaccesible para los niños y las mascotas cuando se almacena.

Notas sobre la instalación

- Mantenga una distancia de seguridad de 8 m hasta los cables eléctricos, las ramas, las piscinas, las parrillas y las cercas.
- Es necesario un espacio libre de al menos 7,30 m por encima del trampolín.
- Instálelo sólo en un terreno nivelado, firme y uniforme.

CAUSAS DE ACCIDENTES

Volteretas

No se pueden realizar volteretas en el trampolín, ya que un aterrizaje en la cabeza o en el cuello puede provocar lesiones en el cuello o en la espalda o incluso parálisis y muerte. Las lesiones pueden incluso ser causadas por saltos incontrolados hacia adelante y hacia atrás.

Múltiples usuarios al mismo tiempo

Varios usuarios que utilizan el trampolín al mismo tiempo aumentan automáticamente el riesgo de accidentes. Estos usuarios podrían colisionar, aterrizar incorrectamente o incluso caerse del trampolín.

Subir y bajar

Por favor, tenga mucho cuidado al bajarse del trampolín. No se suba al trampolín desde lugares más altos (escalera, techo, etc.). Los niños pequeños pueden necesitar ayuda para subir y bajar. No se suba a las almohadillas protectoras. Sujétese al bastidor mientras desmonta.

Bastidor y muelles

Cuando salte, siempre debe concentrarse en la mitad del trampolín. Esto reduce el riesgo de caídas al aterrizar en el bastidor o en los muelles. Los marcos y los muelles deben estar siempre completamente cubiertos por las alfombrillas de protección.

Pérdida de control

Un aterrizaje incorrecto sobre la alfombrilla de resorte, el bastidor o la cubierta, así como una caída desde el trampolín, pueden provocar lesiones. Los saltos básicos deben ser dominados antes de hacer saltos más difíciles. Si el saltador está cansado o intenta un salto que excede su capacidad, existe el riesgo de perder el control. Para recuperar el control de un salto, tire de sus rodillas.

Objetos extraños

No use el trampolín si hay mascotas, personas u objetos debajo del trampolín. Mientras salta, no sostenga nada en sus manos ni coloque nada en el trampolín. Cuando otro usuario utiliza el trampolín, debe asegurarse de que no haya ramas, cables de alimentación, etc. por encima del trampolín.

Mantenimiento defectuoso

Inspeccione siempre el trampolín para ver si tiene alfombras y cubiertas rotas o desgastadas, bastidores doblados, piezas faltantes, muelles sueltos o rotos y estabilidad del bastidor antes de usarlo. Las piezas defectuosas o desgastadas deben ser reemplazadas inmediatamente. Hasta que esté completamente restaurado, no use el trampolín.

Mal tiempo

El trampolín sólo debe utilizarse cuando hace buen tiempo. Una colchoneta mojada es demasiado resbaladiza para saltar correctamente. En vientos racheados o fuertes, usted corre el riesgo de perder el control mientras salta. Este trampolín está diseñado para uso interno.

Acceso ilimitado

Cuando el trampolín no está en uso, el área de acceso debe estar cerrada para que los niños no puedan jugar en el trampolín sin supervisión.

MÉTODOS DE PREVENCIÓN DE ACCIDENTES

Usuario:

El conocimiento básico del trampolín es imprescindible. El usuario debe aprender primero a realizar un salto bajo y sobre todo controlado, y además las posiciones y combinaciones básicas de aterrizaje antes de empezar con ejercicios de salto avanzados. Es importante que todos los usuarios entiendan por qué los saltos deben realizarse de manera controlada. Un salto controlado significa que el salto y el aterrizaje son iguales (ver la sección „Técnicas Básicas de Salto“). Aprenda más sobre el material de entrenamiento de instructores de trampolín capacitados.

Supervisor:

El supervisor debe seguir y hacer cumplir estrictamente las instrucciones de seguridad. Todos los usuarios del trampolín deben ser bien informados por el supervisor. Si no se puede garantizar la supervisión, se debe desmontar el trampolín. Además, el usuario debe ser informado por el supervisor sobre todas las advertencias.

Instrucciones para el uso del trampolín

- Asegúrese de que la cremallera de la red de seguridad esté cerrada al 100 % y de que los tres ganchos de embarque estén enganchados de nuevo antes de saltar.
- No salte intencionalmente a la red de seguridad, sólo está diseñada para que las personas no puedan caerse del trampolín. Saltar intencionalmente en la red de seguridad puede causar que el trampolín se vuelque o dañar la red. El mal uso de la red de seguridad se considera uso negligente.
- Para mayor estabilidad, puede colocar sacos de arena en los pies del trampolín. Esto evita que el trampolín se vuelque cuando esta cargado lateralmente.

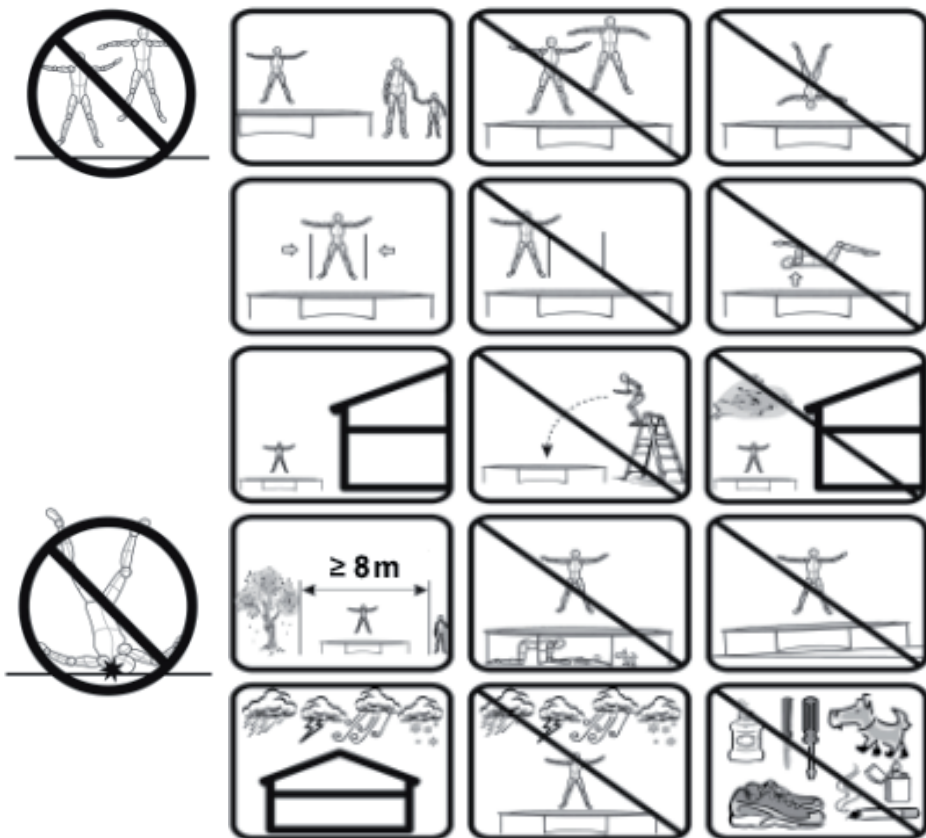

PARTES INDIVIDUALES

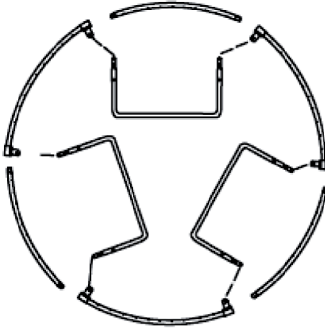
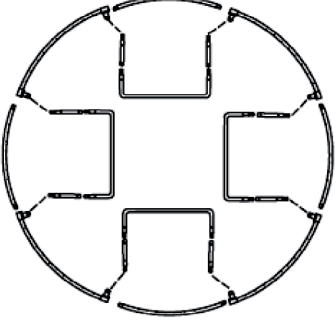
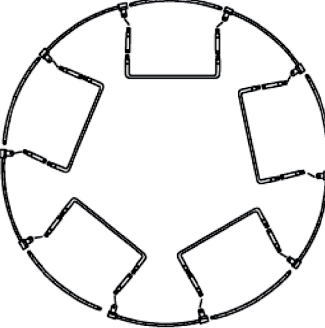
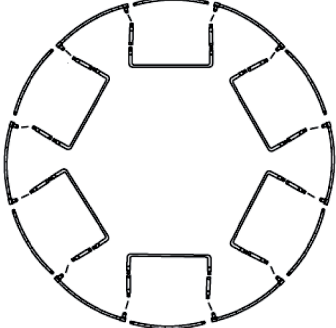
Trampolín 3 pies	Trampolín 4 pies
	
Trampolín 5 pies	Trampolín 6 pies
	

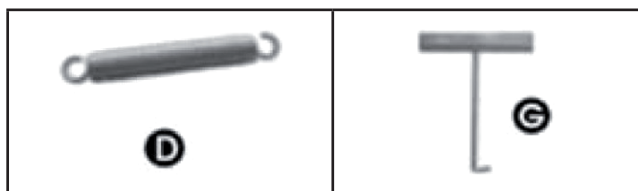
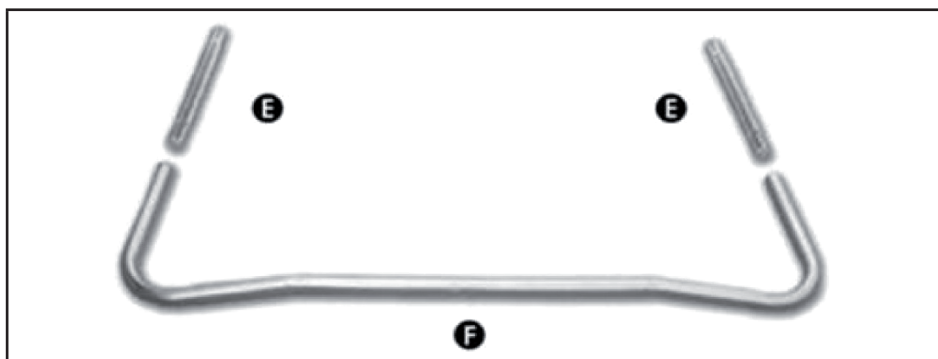
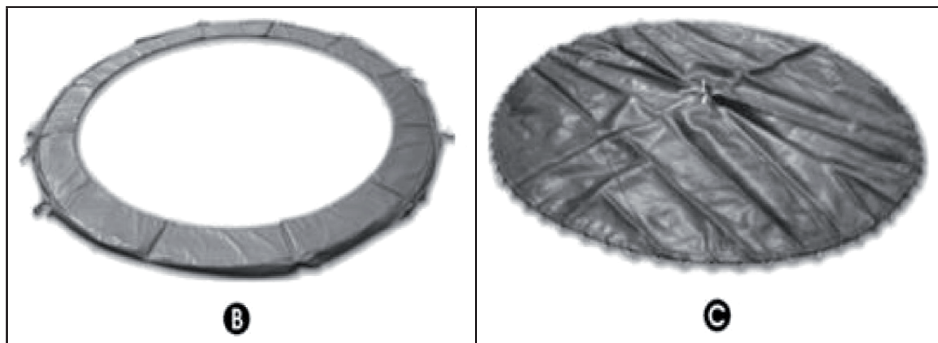
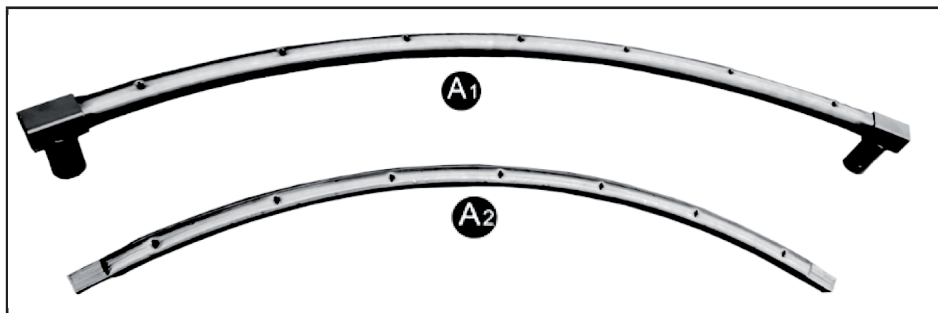

Parte		Ø 1,40 m	Ø 1,80 m	Ø 2,40 m	Ø 3 m	Ø 3 m
A1	Carril de guía	3 x	3 x	3 x	3 x	3 x
A2	Carril de guía	3 x	3 x	3 x	3 x	3 x
B	Cobertura	1 x	1 x	1 x	1 x	1 x
C	Colchoneta de salto	1 x	1 x	1 x	1 x	1 x
D	Muelles	30 x	36 x	42 x	54 x	54 x
E	Extensión	-	-	-	-	6 x
F	Base	3 x	3 x	3 x	3 x	3 x
G	Herramienta de muelle	1 x	1 x	1 x	1 x	1 x

Parte		Ø 3,7 m	Ø 4 m	Ø 4,27 m	Ø 4,57 m	Ø 4,88 m
A1	Carril de guía	4 x	4 x	4 x	5 x	6 x
A2	Carril de guía	4 x	4 x	4 x	5 x	6 x
B	Cobertura	1 x	1 x	1 x	1 x	1 x
C	Colchoneta de salto	1 x	1 x	1 x	1 x	1 x
D	Muelles	72 x	80 x	80 x	90 x	108 x
E	Extensión	8 x	8 x	8 x	10 x	12 x
F	Base	4 x	4 x	4 x	5 x	6 x
G	Herramienta de muelle	1 x	1 x	1 x	1 x	1 x

MONTAJE DEL TRAMPOLÍN

Nota: El dispositivo está diseñado para que pueda ser montado por dos adultos en buena condición física. Las personas que participan en el montaje deben llevar calzado de protección, guantes y ropa resistente.

NOTA: Las fotos de abajo muestran el montaje. Dependiendo del modelo de trampolín, el equipo y la apariencia del trampolín pueden variar ligeramente.

<p style="text-align: center;">1</p> 	<p style="text-align: center;">2</p> 
<p>Coloque todas las partes del trampolín en grupos delante de usted, como se muestra en la figura 1.</p>	<p>Deslice dos extensiones en cada uno de los pies y sujételas entre sí con tornillos. Repita para todos los pies.</p>
<p style="text-align: center;">3</p> 	<p style="text-align: center;">4</p> 
<p>Deslice los carriles de guía juntos para formar un círculo. Para cerrar el círculo, pueden ser necesarias dos personas, una con el último carril guía y la otra con el elevador en el lado opuesto. (Asegúrese de que los rieles guía (A1/A2) estén correctamente colocados, consulte el paso 4.)</p>	<p>Monte el círculo y los pies previamente montados como se muestra arriba para formar un marco de trampolín. Asegúrese de que cada soporte esté conectado a dos carriles guía (A1), como se muestra en la imagen (4) y en la siguiente figura.</p>

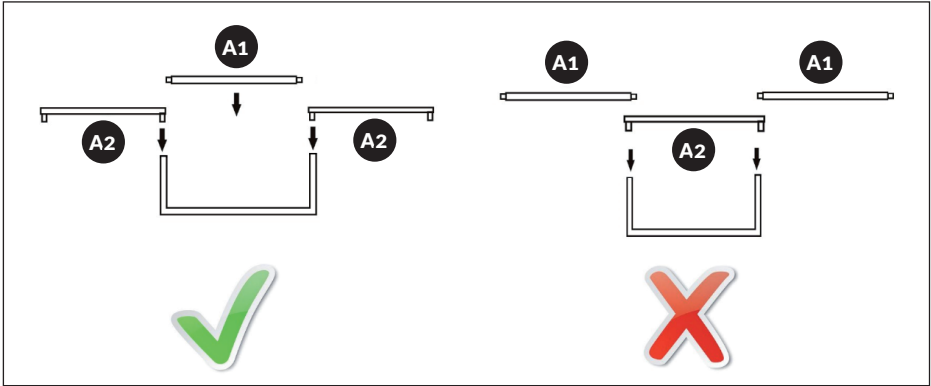

<p style="text-align: center;">9</p> 	<p style="text-align: center;">10</p> 
<p>Repita el proceso para los resortes restantes. Use la herramienta de resorte, como se muestra arriba.</p> <p>¡Atención! Peligro de lesiones debido a la apertura o cierre brusco del resorte.</p>	<p>Los resortes bajo fuerte tensión pueden requerir que los resortes adyacentes se coloquen en cada cuatro o cinco agujeros, por lo que la tensión del resorte se distribuye equitativamente.</p>
<p style="text-align: center;">11</p> 	<p style="text-align: center;">12</p> 
<p>Fije los resortes restantes hasta que todos los resortes estén unidos al marco.</p>	<p>Coloque la cubierta en el borde exterior de modo que todos los resortes queden cubiertos.</p>
<p style="text-align: center;">13</p> 	<p style="text-align: center;">14</p> 
<p>Sujete la cubierta al bastidor del trampolín con todos los cables.</p>	<p>Una vez finalizados los trabajos, compruebe de nuevo el montaje antes de empezar a saltar (véase el capítulo "Comprobación del trampolín").</p>

PARTES INDIVIDUALES DE LA RED DE SEGURIDAD

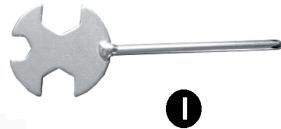
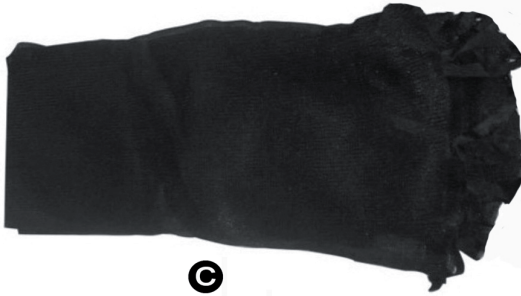
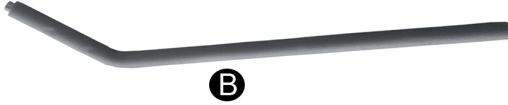

Parte		Ø 1,80 m	Ø 2,40 m	Ø 3 m	Ø 3,70 m
A	Barra superior	6 x	6 x	8 x	8 x
B	Barra inferior	6 x	6 x	8 x	8 x
C	Red de seguridad	1 x	1 x	1 x	1 x
D	Abrazaderas rápidas	12 x	12 x	12 x	16 x
E	Funda de plástico	1 x	1 x	1 x	1 x
F	Tuerca de acoplamiento	6 x	6 x	8 x	10 x
G	Barra de metal	6 x	6 x	8 x	10 x
H	Tornillos	12 x	12 x	12 x	16 x
I	Llave inglesa	1 x	1 x	1 x	1 x

Parte		Ø 4 m	Ø 4,27 m	Ø 4,57 m	Ø 4,80 m
A	Barra superior	6 x	6 x	10 x	12 x
B	Barra inferior	6 x	6 x	10 x	12 x
C	Red de seguridad	1 x	1 x	1 x	1 x
D	Abrazaderas rápidas	16 x	16 x	20 x	24 x
E	Funda de plástico	1 x	1 x	1 x	1 x
F	Tuerca de acoplamiento	12 x	12 x	14 x	16 x
G	Barra de metal	12 x	12 x	14 x	16 x
H	Tornillos	16 x	16 x	20 x	24 x
I	Llave inglesa	1 x	1 x	1 x	1 x

MONTAJE DE LA RED DE SEGURIDAD

En el capítulo anterior „Partes individuales de la red de seguridad“ encontrará un resumen de las partes individuales de la red de seguridad necesarias (marcadas con la letra A - I).

Nota: Se requieren dos adultos en buena condición física para la siguiente asamblea. Para su seguridad, usted debe usar zapatos y ropa apropiada, el no seguir estas instrucciones y advertencias puede resultar en lesiones.

NOTA: Las siguientes imágenes muestran la instalación de la red de seguridad. El equipo y la apariencia pueden variar ligeramente dependiendo del modelo.

1

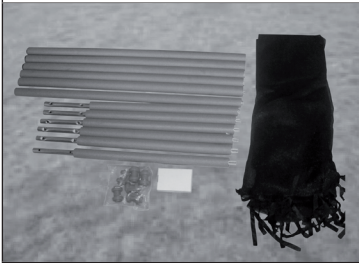

Antes del montaje, coloque todas las piezas individuales delante de usted. La construcción de la red de seguridad debe ser realizada por dos personas. Empiece por ensamblar los postes.

2

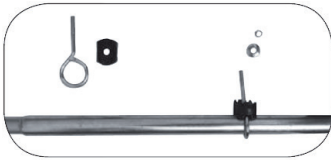

Use la abrazadera rápida para asegurar la varilla inferior al soporte del trampolín como se muestra. Apriete los tornillos con la llave.

3



En este punto el trampolín debe verse como se muestra en esta imagen.

4



Monte el soporte de plástico en las barras superiores con tornillos. Apriete los tornillos con un destornillador.

5



Conecte las varillas superior e intermedia con tornillos.

6



Repita los pasos 4 y 5 hasta que todas las varillas estén ensambladas. Ahora el trampolín debe verse como se muestra en la imagen.

7

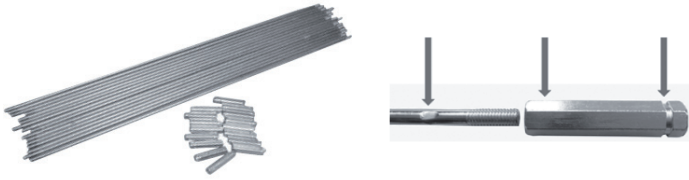

Conecte la mitad de las barras de metal (G) una por una con las tuercas para formar una barra de metal larga. Conecte la otra mitad de las varillas metálicas (G) con la tuerca una tras otra para formar una segunda varilla metálica larga.

8

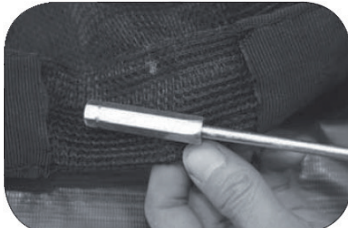

Empuje las dos varillas metálicas largas en el bolsillo superior de la red de seguridad como se muestra en la imagen.

9



Conecte los extremos de las dos barras metálicas largas para formar un círculo.

10



Cuelgue las varillas metálicas circulares de la red de seguridad en los soportes de plástico de las varillas metálicas montadas verticalmente en el trampolín como se muestra. Se requieren dos adultos para este paso de montaje.

11



Use la cuerda para conectar la parte inferior de la red de seguridad a los anillos triangulares como se muestra en la imagen.

12



Su trampolín ya está completamente montado y listo para su uso.

PRUEBA DEL TRAMPOLÍN

Después de montar el trampolín, es importante que realice las siguientes comprobaciones de seguridad:

Comprobación de seguridad del trampolín

- Utilice un destornillador para comprobar que todos los tornillos estén apretados.
- Mire debajo de la alfombrilla del trampolín y compruebe que todos los resortes están firmemente sujetos al bastidor y a los anillos triangulares.
- Mueva el trampolín en todas las direcciones y compruebe la estabilidad del bastidor.
- Utilice ambas manos para colocar su peso corporal en una sección del trampolín y suéltelo para verificar que el piso esté nivelado.
- Revise la cubierta y asegúrese de que cubra completamente todos los resortes y el marco.
- Asegúrese de que las cuerdas de la cubierta estén bien atadas.

Comprobación de seguridad del red de seguridad

- Agárrese a una red para postes y compruebe que todas las barras de la carcasa son estables agitándolas.
- Compruebe que la red de seguridad y las cubiertas de la barra no tengan desgarros en las costuras o en el material.
- Compruebe el funcionamiento del cierre de la red y de los ganchos de entrada.
- Compruebe que todos los ganchos de la red de seguridad están unidos al anillo triangular debajo del trampolín.

Una vez que se han realizado todas las comprobaciones y el trampolín ha pasado todas las pruebas iniciales (arriba), una persona puede probar el trampolín saltando continuamente en el medio del trampolín durante 5 minutos. Cuando el trampolín se siente estable, la prueba se completa.

Gentile cliente,

La ringraziamo per aver acquistato il nostro prodotto. La preghiamo di leggere attentamente le seguenti istruzioni e di seguirle per evitare eventuali danni. Si declina ogni responsabilità per danni derivati da una mancata osservazione delle istruzioni e da un uso improprio del dispositivo. Scansionate il codice QR per scaricare il manuale d'uso attuale nella vostra lingua.



INDICE

Dichiarazione di conformità' 83
Avvertenze di sicurezza 84
Cause d'incidente 86
Metodi per prevenire incidenti 87
Singoli pezzi 89
Montaggio del trampolino 92
Singoli pezzi della rete di protezione 95
Montaggio della rete di protezione 97
Testare il trampolino 101

PRODUTTORE E IMPORTATORE (UK)

Produttore:

Chal-Tec GmbH, Wallstraße 16, 10179 Berlino, Germania.

Importatore per la Gran Bretagna:

Chal-Tec UK limited
Unit 6 Riverside Business Centre
Brighton Road
Shoreham-by-Sea
BN43 6RE
United Kingdom

AVVERTENZE DI SICUREZZA

- Leggere attentamente il manuale di istruzioni prima di montare e utilizzare il dispositivo. Un utilizzo sicuro ed efficace può essere raggiunto solo se il dispositivo viene montato, curato e usato correttamente. Assicurarsi che tutte le persone che usano questo dispositivo siano informate sulle avvertenze e istruzioni di sicurezza.
- Prima di iniziare l'allenamento consultare un medico, per assicurarsi di non avere problemi fisici o di salute che potrebbero rappresentare un rischio per il vostro benessere o la vostra sicurezza attraverso l'uso del dispositivo o che potrebbero impedire il corretto utilizzo del dispositivo. Il parere del medico è di importanza vitale se si assumono medicinali che influiscono sul battito cardiaco, sulla pressione sanguigna o sul tasso di colesterolo.
- Prestare attenzione ai segnali del proprio corpo. Un allenamento errato o eccessivo può essere dannoso per la salute. Interrompere l'allenamento se dovesse comparire uno dei seguenti sintomi: dolore, sensazione di pressione sul petto, battito cardiaco irregolare, estrema mancanza di fiato, giramenti di testa o nausea. Se uno di questi sintomi dovesse comparire, consultare assolutamente un medico prima di procedere con l'allenamento.
- Questo dispositivo può essere utilizzato da persone (inclusi bambini) con limitate capacità fisiche, sensoriali o mentali o da persone con esperienza e conoscenze insufficienti, solo se vengono supervisionate da una persona responsabile della sicurezza e se sono stati informati sulle funzioni del dispositivo. I bambini vanno sorvegliati per assicurarsi che non giochino con il dispositivo.
- Collocare il dispositivo su una superficie piana e asciutta.
- Prima di iniziare l'allenamento assicurarsi sempre che tutte le viti e i fissaggi siano ben stretti.
- La sicurezza del dispositivo è garantita solo se viene regolarmente curato e se si verifica se ci sono danni o segni di usura.
- Utilizzare il dispositivo solo per gli usi consentiti. Se durante il montaggio o la verifica si dovessero scoprire pezzi difettosi o se si dovessero sentire rumori strani durante l'allenamento, smettere immediatamente di allenarsi. Riutilizzare il dispositivo solo dopo aver identificato e risolto il problema.
- Vestirsi in modo appropriato quando si utilizza il dispositivo. Evitare abiti larghi che potrebbero restare impigliati nel dispositivo o indumenti che limitano la libertà di movimento.
- Il dispositivo è destinato per uso domestico.
- Il dispositivo non è adatto a fini terapeutici.
- Fare attenzione quando si solleva o si sposta il dispositivo. Ricorrere a tecniche di sollevamento che salvaguardino la schiena e farsi aiutare quando si vuole spostare il dispositivo.
- Rimuovere gli oggetti sotto al dispositivo.

- Non utilizzare se piove, tira vento o c'è il temporale. Non lasciare il dispositivo all'aperto se c'è maltempo perché il telaio del trampolino è un conduttore. Non lasciare che entri in contatto con la corrente. Fare molta attenzione se c'è il temporale!
- Prima di utilizzare il trampolino verificare che i pezzi non siano danneggiati, usurati o rotti, perché potrebbero compromettere la sicurezza e vanno immediatamente sostituiti. Il trampolino può essere riutilizzato dopo aver apportato le dovute modifiche.
- Evitare di portare o usare oggetti che si potrebbero impigliare, ad esempio abiti con ganci.



PERICOLO

Rischio di lesioni! Non può saltare più di una persona per volta sul trampolino. Pericolo di lesioni tramite scontro. Non saltare! Sussiste il pericolo di atterrare di testa, che potrebbe causare paralisi nei casi più gravi o addirittura la morte.

Piccoli oggetti/parti d'imballaggio

Tenere piccoli oggetti e parti d'imballaggio lontano dalla portata dei bambini per evitare che li ingoiano. Non lasciare che i bambini giochino con la pellicola.

Trasportare il dispositivo

Conservare l'imballaggio originale. Per garantire una protezione sufficiente durante il trasporto, imballare il dispositivo nella confezione originale.

Pulizia della superficie esterna

Non utilizzare liquidi volatili come gli spray per insetti. Se si esegue una pressione troppo forte durante la deterzione, le superfici possono rovinarsi. Non utilizzare prodotti abrasivi o altri detergenti chimici. E' sufficiente un panno morbido.

Destinazione d'uso

- L'utilizzo del trampolino non è adatto a fini medici e/o professionali.
- Il peso dell'utilizzatore non deve superare i 120 kg.

Pericolo per bambini

- I bambini non possono utilizzare il trampolino senza sorveglianza.
- I bambini con età inferiore agli 8 anni o più bassi di 51 cm non possono usare il trampolino, in quanto non sono in grado di valutare i pericoli mentre giocano. Per questo motivo il luogo di riponimento deve essere inaccessibile a bambini e animali domestici.

Istruzioni per il montaggio

- Tenere una distanza di sicurezza di 8 m da cavi elettrici, rami, piscine, cancelli e recinti.
- Sopra il trampolino deve esserci uno spazio di almeno 7,30 m.
- Posizionare il trampolino solo su un suolo piatto, resistente e regolare.

CAUSE D'INCIDENTE

Salto

Non si possono eseguire salti sul trampolino, perché atterrare di testa o sulla nuca può portare a traumi alla schiena o alla nuca, paralisi e addirittura alla morte. Anche saltare di qua e di là può causare lesioni.

Più utenti contemporaneamente

Se più persone utilizzano contemporaneamente il trampolino, sale automaticamente il rischio di incidenti, perché potrebbero scontrarsi, planare in modo errato o addirittura cadere dal trampolino.

Salire e scendere

Fare sempre molta attenzione quando si sale e si scende. Non saltare sul trampolino da posizioni elevate (scala, tetto ecc.). I bambini piccoli avranno probabilmente bisogno di aiuto per salire e scendere. Non salire sulle coperture imbottite. Reggersi al telaio quando si scende.

Telaio e molle

Quando si salta bisogna concentrarsi sul centro del trampolino. In questo modo si riduce il rischio di cadere sul telaio o sulla molla quando si atterra. Il telaio e le molle devono essere sempre completamente rivestiti da materassini di protezione.

Perdita di controllo

Se si atterra in modo errato sul materassino, telaio o tappeto di protezione o se si cade dal trampolino, si possono riportare dei traumi. Innanzitutto bisogna saper controllare i salti di base prima di eseguire salti più impegnativi. Se la persona è stanca o se tenta di eseguire un salto che va oltre le sue capacità, sussiste il rischio di perdere il controllo. Per riacquistare il controllo bisogna tirare a sé le ginocchia.

Oggetti sconosciuti

Non utilizzare il trampolino se ci sono animali domestici, persone oppure oggetti sotto al dispositivo. Non bisogna avere in mano oggetti o posizionarli sul trampolino quando si salta. Se un'altra persona lo utilizza assicurarsi che non vi siano sopra rami, cavi elettrici ecc.

Manutenzione errata

Prima dell'uso verificare sempre che i materassini e tappeti di protezione non siano lacerati o usurati, i telai deformati, non manchino pezzi, le molle non siano rotte o lente e la struttura sia stabile. I pezzi usurati o difettosi vanno immediatamente sostituiti. Fino ad allora non utilizzare il trampolino.

Maltempo

Il trampolino va utilizzato solo quando il tempo è bello. Un materassino bagnato è scivoloso e non ci si può saltare. Quando il vento soffia a raffiche c'è il rischio di perdere il controllo del salto. Il trampolino è pensato per l'uso domestico.

Accesso illimitato

Quando il trampolino non viene usato, l'ingresso deve restare chiuso per evitare che i bambini non vi giochino senza essere sorvegliati.

METODI PER PREVENIRE INCIDENTI

Utente:

E' indispensabile nozioni di base del trampolino. Prima di tutto bisogna imparare come si esegue un piccolo salto controllato oltre alle posizioni di base e combinazioni di atterraggio, prima di iniziare a esercitarsi con salti avanzati. E' importante che gli utilizzatori capiscano perché i salti devono essere controllati. Un salto controllato contraddistingue l'elevazione e l'atterraggio nella stessa posizione (vedi paragrafo: "tecniche di salto base"). Gli insegnanti di trampolino qualificati forniranno ulteriore informazioni inerenti il materiale per gli esercizi.

Supervisore:

Il supervisore deve seguire ed eseguire alla lettera le norme di sicurezza. Il supervisore deve informare tutti gli utilizzatori del trampolino sulle avvertenze. Se non si può assicurare la presenza di un supervisore, il trampolino va smontato.

Avvertenze sull'uso del trampolino

- Assicurarsi che la cerniera della rete di protezione sia completamente chiusa e che tutti e tre i ganci siano fissati prima di saltare.
- Non saltare di proposito nella rete di protezione, perché è concepito affinché le persone non cadano dal trampolino. Se si salta di proposito nella rete è possibile che il trampolino si rovesci o che la rete si danneggi. Un abuso della rete indica un uso negligente.
- Per aumentare la stabilità si possono posizionare dei sacchi di sabbia sui piedi d'appoggio del trampolino. In questo modo si evita che il trampolino si rovesci se viene sollecitato lateralmente.

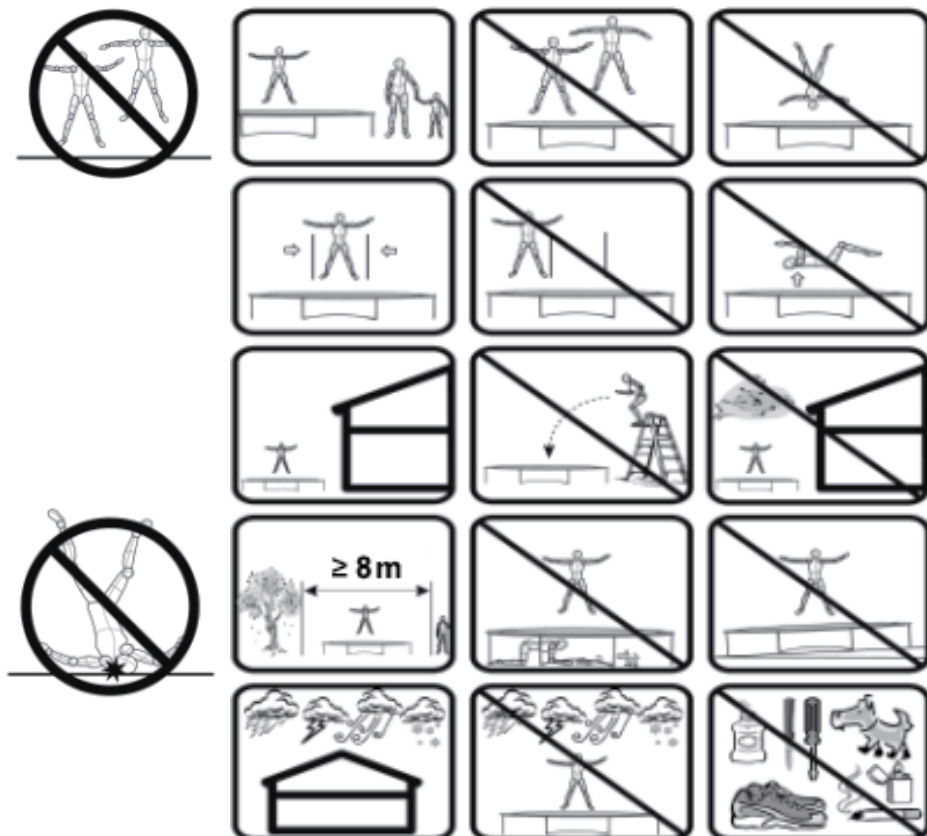

SINGOLI PEZZI

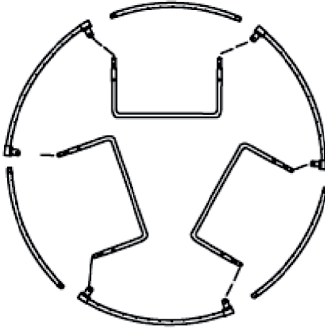
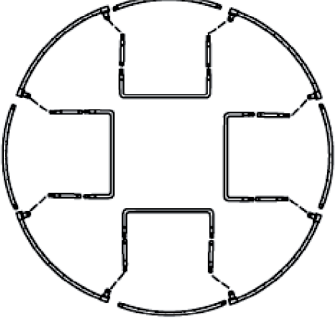
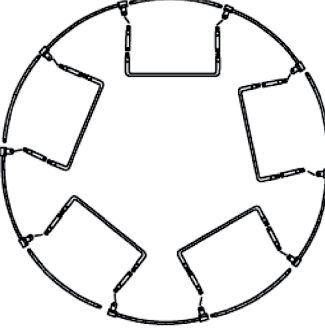
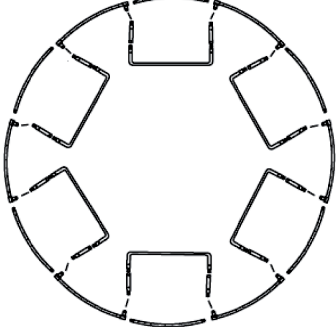
Trampolino 3 piedi d'appoggio	Trampolino 4 piedi d'appoggio
	
Trampolino 5 piedi d'appoggio	Trampolino 6 piedi d'appoggio
	

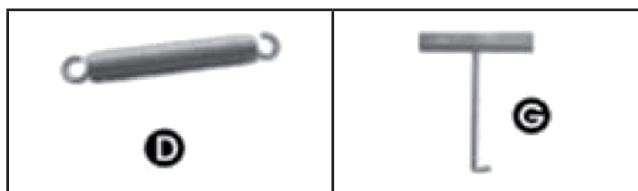
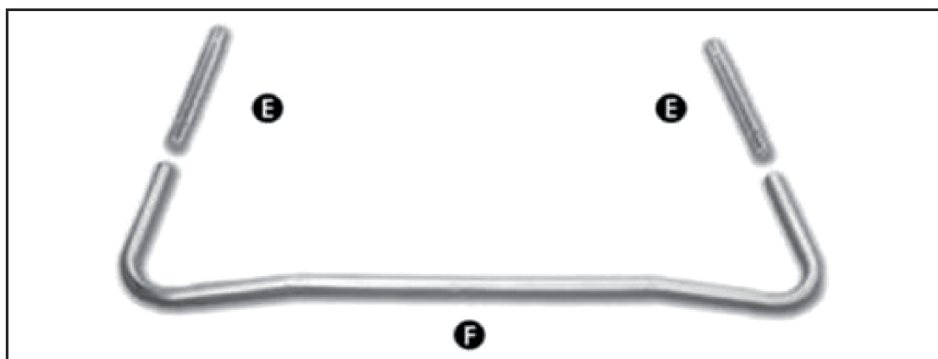
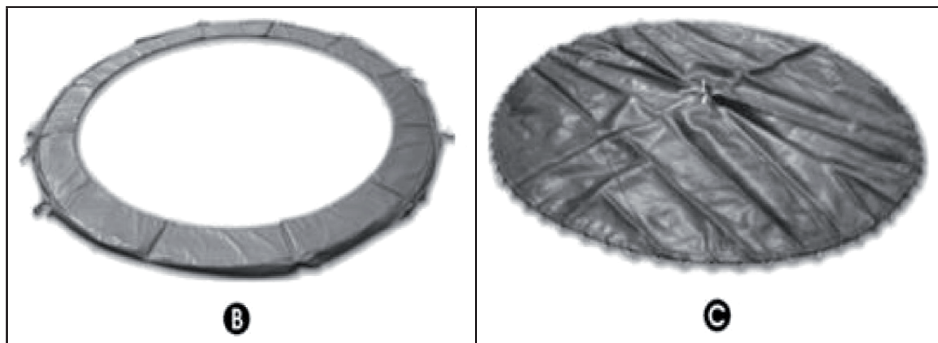
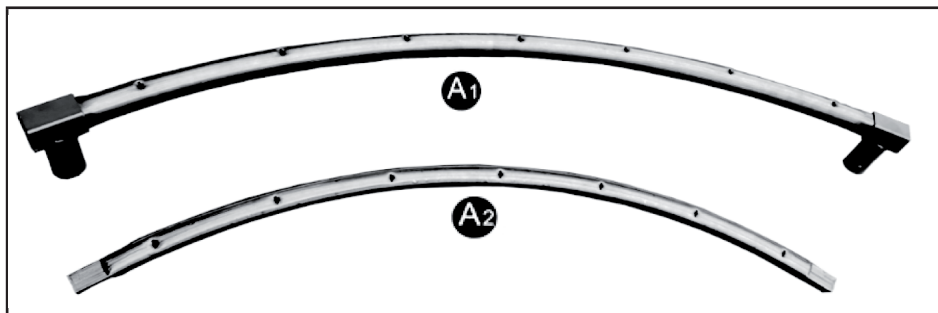



Parte		Ø 1,40 m	Ø 1,80 m	Ø 2,40 m	Ø 3 m	Ø 3 m
A1	Guida di scorrimento	3 x	3 x	3 x	3 x	3 x
A2	Guida di scorrimento	3 x	3 x	3 x	3 x	3 x
B	Copertura	1 x	1 x	1 x	1 x	1 x
C	Materassino	1 x	1 x	1 x	1 x	1 x
D	Molla	30 x	36 x	42 x	54 x	54 x
E	Prolunga	-	-	-	-	6 x
F	Piedi d'appoggio	3 x	3 x	3 x	3 x	3 x
G	Morsetto a molla	1 x	1 x	1 x	1 x	1 x

Parte		Ø 3,7 m	Ø 4 m	Ø 4,27 m	Ø 4,57 m	Ø 4,88 m
A1	Guida superiore	4 x	4 x	4 x	5 x	6 x
A2	Guida superiore	4 x	4 x	4 x	5 x	6 x
B	Copertura	1 x	1 x	1 x	1 x	1 x
C	Materassino	1 x	1 x	1 x	1 x	1 x
D	Molla	72 x	80 x	80 x	90 x	108 x
E	Prolunga	8 x	8 x	8 x	10 x	12 x
F	Piedi d'appoggio	4 x	4 x	4 x	5 x	6 x
G	Morsetto a molla	1 x	1 x	1 x	1 x	1 x

MONTAGGIO DEL TRAMPOLINO

Nota: Il dispositivo è concepito in modo tale da essere montato da due persone adulte robuste. Le persone coinvolte nel montaggio devono indossare scarpe di protezione, guanti e vestiti resistenti.

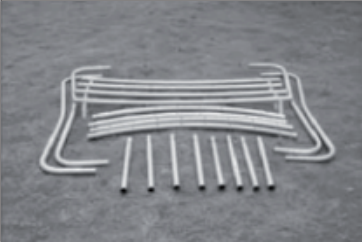

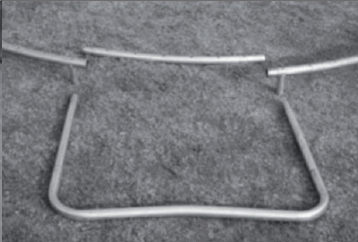
NOTA: Le seguenti immagini mostrano il montaggio. A seconda del modello, l'equipaggiamento e l'aspetto del trampolino potrebbero discostarsi leggermente

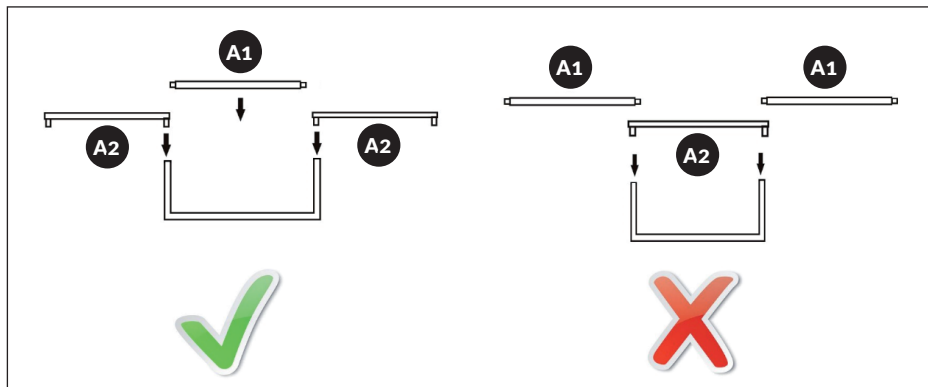
<p style="text-align: center;">1</p> 	<p style="text-align: center;">2</p> 
<p>Suddividere in gruppi tutti i singoli pezzi del trampolino, come da figura 1.</p>	<p>Spingere due prolunghe nei piedi d'appoggio e fissarle con le viti. Ripetere l'operazione per tutti i piedi d'appoggio.</p>
<p style="text-align: center;">3</p> 	<p style="text-align: center;">4</p> 
<p>Inserire le guide di scorrimento una nell'altra in modo tale da formare un cerchio. Per chiudere il cerchio sono necessarie due persone: una persona deve inserire l'ultima guida mentre l'altra tiene in alto le aste sul lato opposto. (Assicurarsi di posizionare correttamente le guide di scorrimento (A1/A2), vedi punto 4).</p>	<p>Assemblare il cerchio e i piedi d'appoggio precedentemente montati come suindicato dando la forma del trampolino. Assicurarsi che ogni piede d'appoggio sia collegato a due guide di scorrimento (A1) come mostrato in figura 4.</p>



9	10
	
<p>Ripetere il procedimento per le molle restanti. Utilizzare il morsetto a molla come nella figura suindicata.</p> <p>Attenzione! Rischio di lesioni a causa delle molle che scattano.</p>	<p>Se le molle sono troppo tese può essere necessario inserire le molle adiacenti in ogni quattro o cinque fori per distribuire equamente la tensione delle stesse.</p>

11	12
	
<p>Fissare le molle restanti finché tutte le molle sono inserite nel telaio.</p>	<p>Posizionare la copertura sul bordo esterno in modo tale da coprire tutte le molle.</p>

13	14
	
<p>Legare la copertura al telaio del trampolino con le corde.</p>	<p>Verificare attentamente l'assemblaggio dopo aver terminato il montaggio prima di iniziare a saltare sul trampolino (vedi capitolo "Testare il trampolino").</p>

SINGOLI PEZZI DELLA RETE DI PROTEZIONE



Pezzo		Ø 1,80 m	Ø 2,40 m	Ø 3 m	Ø 3,70 m
A	Barra superiore	6 x	6 x	8 x	8 x
B	Barra inferiore	6 x	6 x	8 x	8 x
C	Rete di protezione	1 x	1 x	1 x	1 x
D	Tensionatore rapido	12 x	12 x	12 x	16 x
E	Supporto di plastica	1 x	1 x	1 x	1 x
F	Dado per raccordo	6 x	6 x	8 x	10 x
G	Asta di metallo	6 x	6 x	8 x	10 x
H	Viti	12 x	12 x	12 x	16 x
I	Chiave inglese	1 x	1 x	1 x	1 x

Parte		Ø 4 m	Ø 4,27 m	Ø 4,57 m	Ø 4,80 m
A	Barra superiore	6 x	6 x	10 x	12 x
B	Barra inferiore	6 x	6 x	10 x	12 x
C	Rete di protezione	1 x	1 x	1 x	1 x
D	Tensionatore rapido	16 x	16 x	20 x	24 x
E	Supporto di plastica	1 x	1 x	1 x	1 x
F	Dado per raccordo	12 x	12 x	14 x	16 x
G	Asta di metallo	12 x	12 x	14 x	16 x
H	Viti	16 x	16 x	20 x	24 x
I	Chiave inglese	1 x	1 x	1 x	1 x

MONTAGGIO DELLA RETE DI PROTEZIONE

Il capitolo precedente “Singoli pezzi della rete di protezione” fornisce una lista dei pezzi necessari per la rete (contrassegnati da A a I).

Nota: per il montaggio sono necessarie due persone con una buona corporatura. Indossare scarpe e vestiti di protezione adatti. La non osservanza delle istruzioni e degli avvertimenti può causare lesioni.

NOTA: le seguenti immagini mostrano il montaggio della rete di protezione. A seconda del modello, l'equipaggiamento e l'aspetto potrebbero discostarsi leggermente.

1



Prima del montaggio disporre tutti i singoli pezzi di fronte a se. Il montaggio della rete di protezione va eseguito da due persone. Iniziare ad assemblare le aste.

2

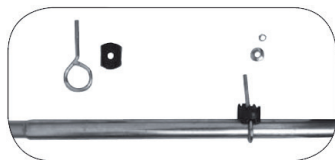

Usare il tensionatore rapido per fissare le aste inferiori al piede d'appoggio del trampolino come raffigurato. Stringere le viti con la chiave.

3



A questo punto il trampolino dovrebbe avere l'aspetto della figura sopraindicata.

4



Fissare il supporto di plastica con le viti alle aste superiori. Usare un cacciavite per stringere le viti.

5



Unire le aste superiori e mediane con delle viti.

6



Ripetere i punti 4 e 5 finché tutte le aste non saranno montate. Ora il trampolino dovrebbe essere identico a quello raffigurato nell'immagine.

7

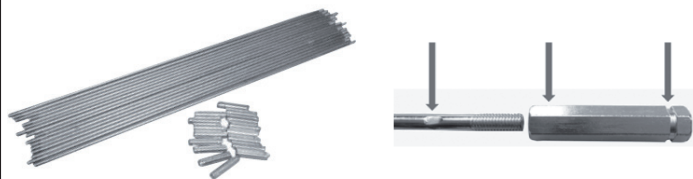

Unire con i dadi la metà delle aste di metallo una dietro l'altra fino a formare un'unica asta lunga. Fare la stessa cosa con l'altra metà delle aste.

8



Spingere entrambe le aste di metallo nella fodera superiore della rete di protezione come indicato in figura.

9



Unire le estremità di entrambe le aste in modo tale da formare un cerchio.

10



Appendere le aste disposte a cerchio della rete di protezione nei supporti di plastica delle aste di metallo montate perpendicolarmente al trampolino, come mostra la figura. Per questo punto è necessaria la presenza di due adulti.

11



Utilizzare la corda per unire la parte inferiore della rete di protezione con gli anelli triangolari come da figura.

12



Ora il trampolino è montato e pronto per essere usato.

TESTARE IL TRAMPOLINO

Dopo il montaggio del trampolino è importante eseguire i seguenti controlli di sicurezza:

Controllo di sicurezza del trampolino

- Verificare con un cacciavite che tutte le viti siano ben strette.
- Guardare sotto il materassino del trampolino per verificare che tutte le molle siano ben collegate al telaio e agli anelli triangolari.
- Muovere il trampolino in tutte le direzioni e verificare la stabilità del telaio.
- Utilizzare entrambe le mani per collocare il proprio peso su una sezione del trampolino e poi lasciar andare per verificare che il suolo sia piano.
- Controllare la copertura e verificare che il telaio e tutte le molle siano completamente coperti.
- Assicurarsi che le corde della copertura siano ben allacciate.

Controllo di sicurezza della rete di protezione:

- Aggrapparsi alla rete e scuotere tutte le aste per verificare che siano stabili.
- Verificare che il materiale e la cucitura della rete di protezione e del rivestimento delle aste non siano strappati.
- Verificare il funzionamento della chiusura della rete e del gancio di entrata.
- Verificare che tutti i ganci della rete di protezione siano ben fissati nell'angolo triangolare sotto al trampolino.

Dopo aver effettuato tutti i controlli e dopo che il trampolino ha superato tutte le prime verifiche (sopra), una persona può testare il trampolino saltandoci sopra per 5 minuti consecutivi nel centro. Se il trampolino risulta stabile il test è stato superato.

