

# Bedienungsanleitung

## Nass/Trocken-Sauger 1600 W

62641



Abbildung ähnlich, kann je nach Modell abweichen

Bitte lesen und beachten Sie vor der Inbetriebnahme die Bedienungsanleitung und Sicherheitshinweise!

Technische Änderungen vorbehalten!

Durch stetige Weiterentwicklungen können Abbildungen, Funktionsschritte und technische Daten geringfügig abweichen.

Die in diesem Dokument enthaltenen Informationen können sich jederzeit ohne vorherige Ankündigung ändern. Kein Teil dieses Dokuments darf ohne die vorherige schriftliche Einwilligung kopiert oder in sonstiger Form vervielfältigt werden. Alle Rechte bleiben vorbehalten.

Die WilTec Wildanger Technik GmbH übernimmt keine Haftung für eventuelle Fehler in diesem Benutzerhandbuch oder den Anschlussdiagrammen.

Obwohl die WilTec Wildanger Technik GmbH die größtmöglichen Anstrengungen unternommen hat, um sicherzustellen, dass dieses Benutzerhandbuch vollständig, fehlerfrei und aktuell ist, können Fehler nicht ausgeschlossen werden.

Sollten Sie einen Fehler gefunden haben oder uns einen Vorschlag zur Verbesserung mitteilen wollen, dann freuen wir uns darauf von Ihnen zu hören.

Schreiben Sie uns eine E-Mail an:

[service@wiltec.info](mailto:service@wiltec.info)

oder verwenden Sie unser Kontaktformular:

<https://www.wiltec.de/contacts/>

Die aktuelle Version dieser Anleitung in mehreren Sprachen finden Sie in unserem Onlineshop unter:

<https://www.wiltec.de/docsearch>

Unsere Postadresse lautet:

WilTec Wildanger Technik GmbH  
Königsbenden 12  
52249 Eschweiler

Möchten Sie Waren abholen? Unsere Abholadresse lautet:

WilTec Wildanger Technik GmbH  
Königsbenden 28  
52249 Eschweiler

Um die Wartezeit zu verkürzen und eine zügige Abwicklung vor Ort zu gewährleisten, bitten wir Sie sich vorher kurz bei uns zu melden oder Ihre Bestellung über den Webshop zu tätigen.

E-Mail: [service@wiltec.info](mailto:service@wiltec.info)

Tel: +49 2403 55592-0

Fax: +49 2403 55592-15

Für die Rücksendung Ihrer Ware zum Umtausch, zur Reparatur oder für andere Zwecke verwenden Sie bitte die folgende Adresse. Achtung! Um einen reibungslosen Ablauf Ihrer Reklamation oder Ihrer Rückgabe zu gewährleisten, kontaktieren Sie vor der Rücksendung unbedingt unser Service Team.

Retourenabteilung  
WilTec Wildanger Technik GmbH  
Königsbenden 28  
52249 Eschweiler

E-Mail: [service@wiltec.info](mailto:service@wiltec.info)

Tel: +49 2403 55592-0

Fax: +49 2403 55592-15

## Einleitung

Vielen Dank, dass Sie sich zum Kauf dieses Qualitätsproduktes entschieden haben. Um das Verletzungsrisiko zu minimieren, bitten wir Sie, stets einige grundlegende Sicherheitsvorkehrungen zu treffen, wenn Sie dieses Produkt verwenden. Bitte lesen Sie diese Bedienungsanleitung sorgfältig durch und vergewissern Sie sich, dass Sie sie verstanden haben.

Bewahren Sie diese Bedienungsanleitung gut auf.

## Sicherheitshinweise

- Das Gerät ist nur für die Verwendung im Haushalt vorgesehen. Es ist nicht für den gewerblichen oder industriellen Einsatz geeignet.
- Das Gerät ist nicht geeignet für
  - das Reinigen wasserempfindlicher Böden wie nicht versiegelten Korkböden – **Gefahr der Beschädigung der Bodenbeläge!**
  - das Aufsaugen spitzer, scharfer oder größerer Gegenstände (Scherben, Kieselsteine usw.)
  - eine Verwendung in der Nähe explosiver oder leicht entzündlicher Stoffe – **Brand- und Explosionsgefahr!**
  - die Reinigung von Teppichen und Teppichböden
- **Niemals** Lösungsmittel, lösungsmittelhaltige Flüssigkeiten oder unverdünnte Säuren in den Wassertank füllen.
- Verwenden Sie das Gerät nur mit Originalzubehörteilen, andernfalls beschädigen Sie das Gerät und beeinträchtigen dessen Sicherheit.
- Nutzen Sie das Gerät nur wie in der Anleitung beschrieben. Jede weitere Verwendung gilt als bestimmungswidrig.
- Verwenden Sie das Gerät nicht, wenn es fallen gelassen oder anderweitig beschädigt worden ist. Lassen Sie das Gerät nur von einem qualifizierten Techniker warten bzw. instandsetzen. Von unqualifizierten Personen ausgeführte Instandsetzungen können Verletzungen oder schwere Störungen verursachen.
- Das Gerät niemals in Wasser oder andere Flüssigkeiten tauchen.
- Das Gerät muss zur Reinigung und Wartung stets ausgeschaltet und vom Stromnetz getrennt werden.
- Das Gerät nicht verwenden, wenn es noch am Netzadapter bzw. am Stromnetz angeschlossen ist.
- Dieses Gerät kann von Kindern ab 8 Jahren sowie von Personen mit eingeschränkten körperlichen, sinnlichen oder geistigen Fähigkeiten oder Mangel an Erfahrung und Wissen benutzt werden, wenn sie beaufsichtigt oder bezüglich des sicheren Gebrauchs des Geräts unterwiesen worden sind und die sich daraus ergebenden Gefahren verstanden haben.
- Kinder dürfen nicht mit dem Gerät spielen.
- Reinigung und Benutzerwartung dürfen nicht von Kindern ohne Beaufsichtigung durchgeführt werden.
- Bewahren Sie Gerät und Netzkabel außerhalb der Reichweite von Kindern und Tieren auf.
- Halten Sie ausreichend Abstand zu Wärmequellen (z. B. Herdplatten oder Öfen) sowie zu offenem Feuer, um Gerätschäden zu vermeiden.
- Das Gerät nicht in Räumen verwenden, in denen sich leicht entzündliche Substanzen oder giftige sowie explosive Dämpfe befinden.
- Berühren Sie das Gerät, das Netzkabel und den Netzstecker nicht mit feuchten Händen.
- Halten Sie Körperteile und Kleidungsstücke von sich bewegenden Teilen sowie den Öffnungen des im Betrieb befindlichen Geräts fern. Andernfalls können diese eingezogen werden und Verletzungen entstehen.
- Stecken Sie keine Gegenstände in Öffnungen des Geräts. Benutzen Sie das Gerät nicht, wenn eine Öffnung blockiert ist. Entfernen Sie Blockierungen durch Staub, Flusen, Haare usw., da diese die Saugleistung herabsetzen können.
- Seien Sie beim Reinigen von Treppen besonders vorsichtig.
- Schalten Sie das Gerät aus, bevor Sie Zubehörteile wechseln.

- Prüfen Sie das Gerät vor jeder Inbetriebnahme auf Beschädigungen hin. Verwenden Sie kein beschädigtes Gerät.
- Befüllen Sie den Frischwassertank mit höchstens lauwarmem Wasser. Verwenden Sie kein heißes oder kochendes Wasser. **Verbrühungsgefahr!**
- Keine Essigsäure, Entkalker, ätherischen Öle o. Ä. in den Frischwasserbehälter füllen oder aufsaugen.
- Das Gerät vor Regen schützen und trocken lagern.
- Das zusammengebaute Gerät nicht am Griff aus der Senkrechten heben. Es besteht die Gefahr von Materialschädigung.
- Den Multifunktionssauger nur über eine Steckdose mit ordnungsgemäß angeschlossener Erdung anschließen.
- Der Multifunktionssauger ist für den Betrieb mit Einphasenwechselstrom (230 V, 50 Hz) vorgesehen und schutzisoliert.
- Prüfen Sie, ob die vorhandene Netzspannung mit der auf dem Typenschild des Geräts übereinstimmt.
- Das Auswechseln der Anschlussleitung oder des Steckers darf nur von einer Fachkraft durchgeführt werden.
- Achten Sie darauf, dass sich kein Wasser in der Nähe elektrischer Teile des Multifunktionssaugers befindet sowie an Personen im Arbeitsbereich gelangt.
- In Verbindung mit der abgesaugten Luft können sich explosive Dämpfe oder Gemische bilden.
- Niemals folgende Stoffe aufsaugen:
  - Stäube (reaktive Stäube), brennbare oder explosive Flüssigkeiten und Gase,
  - in Verbindung mit sauren und stark alkalischen Reinigungsmitteln stehende reaktive Stäube, z. B. von Aluminium, Zink, Magnesium usw.,
  - starke Säuren und Laugen, wenn unverdünnt,
  - organische Lösungsmittel, z. B. Aceton, Methanol, Ethanol, Benzin usw.

Sollten Sie Fragen zur Verwendung des Geräts in Kombination mit verschiedenen Stoffen haben, ziehen Sie unbedingt eine Fachkraft zu Rate.

Beachten Sie unbedingt, dass Stäube von Materialien mit bleihaltigem Anstrich, Mineralien, Metall und einigen Holzarten gesundheitsschädlich sein können. Einatmen und Berühren kann allergische Reaktionen, Reizungen oder Atemwegserkrankungen hervorrufen. Wir empfehlen einen umsichtigen Umgang und das Tragen von entsprechender Schutzkleidung. Informieren Sie sich gerade bei der Bearbeitung von Holz gründlich im Vorfeld, da bestimmte Stäube, z. B. Eichen- oder Buchenstaub, als krebserregend gelten. Besonders problematisch ist hier die Verbindung mit Zusatzstoffen zur Holzbehandlung wie Holzschutzmittel oder Chromat.

Durch den integrierten Filterbeutel und das Dreistufen-HEPA-Filtersystem ist die professionelle Beseitigung von Staub kein Thema. Die durchdachten Räder des Saugers ermöglichen ein leichtes Bewegen des Systems, und das umfangreiche Zubehör erleichtert das Arbeiten in den verschiedensten Bereichen. Bei der Verwendung als Trockensauger wird in der ersten Filterstufe der Grobstaub durch den Staubsack aufgefangen, die zweite Filterstufe stellt der Wassertank dar, hier wird der Staub im Wasser gebunden. Die dritte Filterstufe, der HEPA-Filter, entfernt den letzten Feinstaub.

 **Ersetzen Sie beim Nasssaugen den HEPA-Filter durch einen Schaumfilter.**

#### Technische Daten

<b>Stromversorgung</b>	220 V, 50 Hz
<b>Leistungsaufnahme (W)</b>	1600
<b>Saugleistung Unterdruck (kPa)</b>	etwa 18

## Lieferumfang

Bezeichnung	Anzahl
Nass/Trocken-Sauger	1
Schlauch	1
Teleskopstange	1
Bodenbürste	1
Rundbürste	1
Fugendüse	1
Anleitung	1

## Hauptbauteile

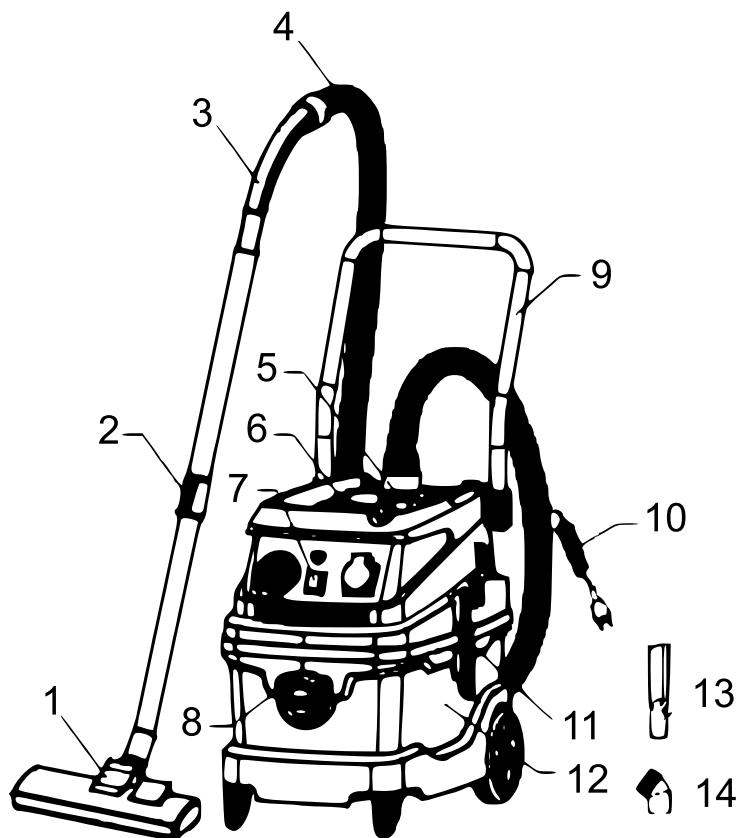

Nr.	Bezeichnung	Nr.	Bezeichnung
1	Bodenbürste	8	Front-Ansaugung
2	Teleskopstange	9	Schiebegriff
3	Schlauchanschluss	10	Kabel
4	Schlauch	11	Verschlussklammer
5	Obere Ansaugung	12	Tank
6	Handgriff	13	Fugendüse
7	Schalter	14	Rundbürste

## Hinweise

Der Nass/Trocken-Sauger verfügt über ein Doppelansaugsystem, das die Verwendung in verschiedenen Bereichen ermöglicht. Die obere Ansaugung (Bild A) ist für den Einsatz als Trockensauger oder für die automatische Staubabsaugung vorgesehen.

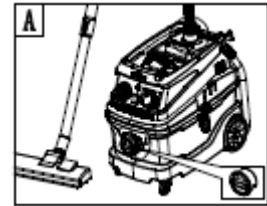

Die Front-Ansaugung (Bild B) ist für den Einsatz als Nasssauger vorgesehen. Der jeweils nicht verwendete Anschluss wird mit einer Kappe verschlossen.

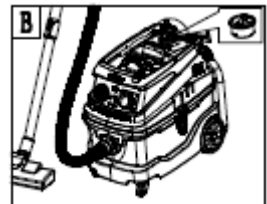

## Anleitung

### 1. Ein- und Ausschalter

- **Einschalten:** Stecken Sie den Netzstecker in die Steckdose und kippen Sie den Schalter auf „I“, um den Multifunktions-sauger einzuschalten.
- **Ausschalten:** Kippen Sie den Schalter auf „O“, um den Sauger auszuschalten.



### 2. Anbringung des Schlauchs

Setzen Sie den Schlauch auf den gewünschten Anschluss und drehen Sie ihn im Uhrzeigersinn. Verschließen Sie den verbleibenden Anschluss mit der Abdeckung.

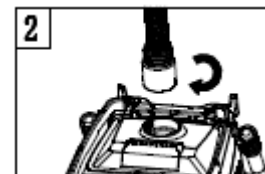

### 3. Anbringung des Handgriffs an die Teleskopstange

Stecken Sie den Handgriff in die Teleskopstange und drehen Sie sie im Uhrzeigersinn, um ein Herausrutschen zu verhindern.



### 4. Anbringung der Bodenbürste an die Teleskopstange

Stecken Sie die Bodenbürste in die Teleskopstange und drehen Sie sie im Uhrzeigersinn, um ein Herausrutschen zu verhindern.

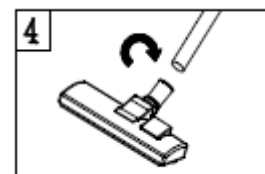

### 5. Anbringung der vorderen Räder

Kippen Sie den Sauger, wie auf der Abbildung 5 gezeigt und installieren Sie jeweils ein Rad in die dafür vorgesehenen Aufnahmen.

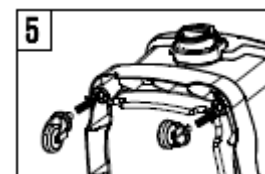

### 6. Kabelaufnahme

Unterhalb des Schiebegriffs befindet sich die Aufnahme für das Netzkabel. Wickeln Sie es vollständig ab, wenn Sie das Gerät verwenden wollen.

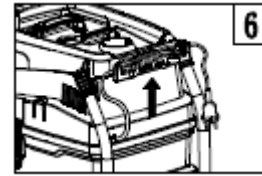

### 7. Aufbewahrung des Zubehörs

Auf der Oberseite des Geräts befinden sich zwei Aufnahmen, in denen Sie das Zubehör verstauen können.

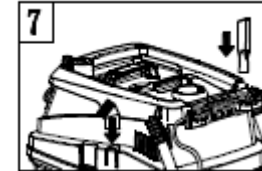

### 8. Ausblasfunktion

Auf der Vorderseite befindet sich die Schlauchaufnahme für die Ausblasfunktion. Setzen Sie den Schlauch auf den Anschluss und drehen diesen im Uhrzeigersinn.



### 9. Klopffunktion zur Reinigung des HEPA-Filters

Verwenden Sie die Teleskopstange, um den Staub aus dem HEPA-Filter durch Klopfen zu entfernen. Die Vorrichtung finden Sie auf der Oberseite neben dem Tragegriff. Bei einem Leistungsverlust empfehlen wir, 3–5-mal zu klopfen.

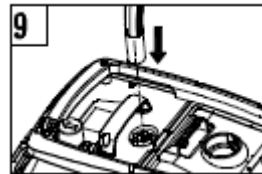

### 10. Einsetzen des Staubsaugerbeutels

Öffnen Sie die transparente Abdeckung und setzen Sie den Staubsaugerbeutel ein.

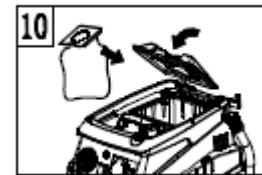

### 11. Austauschen oder Leeren des Staubsaugerbeutels

Öffnen Sie die transparente Abdeckung und tauschen oder leeren Sie den Staubsaugerbeutel aus.



### 12. Abnehmen des Oberteils

Lösen Sie die seitlich angebrachten Schnellkupplungen und heben Sie das Oberteil ab.

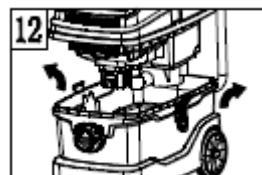

### 13. Austauschen des HEPA-Filters

Wenn das Oberteil wie in 12 beschrieben entfernt ist, können Sie problemlos den HEPA-Filter einsetzen oder austauschen.

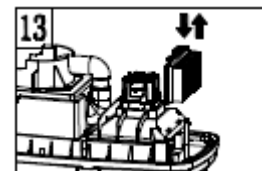

#### 14. Reinigung des HEPA-Filters

Entfernen Sie den Filter aus dem Sauger und reinigen Sie diesen unter fließendem Wasser. Lassen Sie den Filter trocknen und setzen Sie ihn wieder ein.

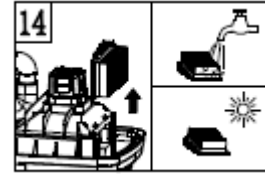

#### 15. Reinigung des Zubehörs und der Anschlüsse

Entfernen Sie das zu reinigende Zubehör und säubern Sie es gründlich unter fließendem Wasser. Bringen Sie es anschließend wieder an oder bewahren es in den dafür vorgesehenen Aufnahmen auf.

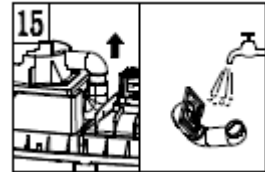

#### 16. Befüllen des Wassertanks

Befüllen Sie den Wassertank bis zur Markierung mit frischem Wasser (ohne Zusätze).

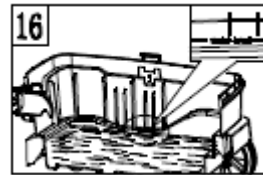

#### 17. Drehzahlregelung

Die Saugkraft kann über die Drehzahlregelung eingestellt werden. Drehen Sie den Regler im Uhrzeigersinn, um die Saugkraft zu erhöhen, und gegen den Uhrzeigersinn, um die Saugkraft zu mindern.



#### 18. Automatische Staubabsaugung

Verbinden Sie das Elektrogerät mit dem Saugschlauch und der Steckdose des Multifunktionssaugers.

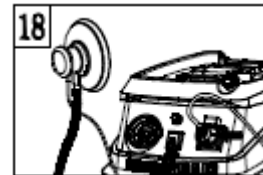

#### 22. Leeren des Filterbeutels

Öffnen Sie die transparente Abdeckung auf der Oberseite des Saugers.



#### 23. Leeren des Filterbeutels

Öffnen Sie den Filterbeutel an der Unterseite durch Entfernen des Verschlusses und entleeren Sie den Beutel. Verschließen Sie ihn wieder setzen Sie ihn erneut ein.

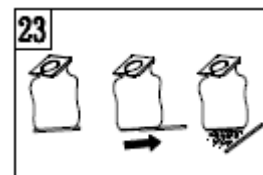

#### 24. Leeren des Wasserbehälters

Entfernen Sie das Oberteil des Saugers und entfernen Sie das schmutzige Wasser. Reinigen Sie den Wasserbehälter mit klarem Wasser.

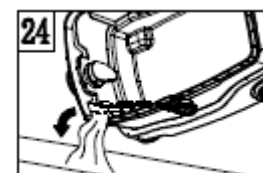



### Hinweise:

- Beachten Sie bei der Verwendung als Absaugung für Schleifstaub, dass der Sauger für diesen Staub geeignet sein muss.
- Schalten Sie nach der Installation der Anschlüsse den Ein/Aus-Schalter auf „=“. Wenn Sie nun das angeschlossene Elektrogerät einschalten, wird der Sauger mit einer Verzögerung von etwa 1 s dazugeschaltet. Nach Verwendung schalten Sie das Elektrogerät aus, und der Sauger wird mit einer Verzögerung von etwa 10 s ebenfalls ausgeschaltet.

### Zubehör

Teil	Aufgabe
Bodendüse	zum Saugen von Teppichen (Trockensauger) und Hartflächen (Nasssauger)
Fugendüse	für schwer zugängliche Bereiche, z. B. Kanten, Heizkörper
Bürstendüse	zum Entstauben hochempfindlicher Möbelstücke oder kratzempfindlicher Gegenstände
Nass-/Trockendüse	zum Aufsaugen von Nässe. Kann auch als Bodendüse verwendet werden

## Vorschriften zur Entsorgung

Die EU-Richtlinie über die Entsorgung von Elektro-Altgeräten (WEEE, 2012/19/EU) wurde mit dem Elektro-Gesetz umgesetzt.

Alle von der WEEE betroffenen WilTec Elektro-Geräte, sind mit dem Symbol einer durchgestrichenen Mülltonne gekennzeichnet worden. Dieses Symbol besagt, dass dieses Gerät nicht über den Hausmüll entsorgt werden darf.

Bei der deutschen Registrierungsstelle EAR hat sich die Firma WilTec Wildanger Technik GmbH unter der WEEE-Registrierungsnummer DE45283704 registrieren lassen.

Entsorgung von gebrauchten elektrischen und elektronischen Geräten (Anzuwenden in den Ländern der Europäischen Union und anderen europäischen Ländern mit einem separaten Sammelsystem für diese Geräte). Das Symbol auf dem Produkt oder seiner Verpackung weist darauf hin, dass dieses Produkt nicht als normaler Haushaltsabfall zu behandeln ist, sondern an einer Annahmestelle für das Recycling von elektrischen und elektronischen Geräten abgegeben werden muss. Durch Ihren Beitrag zum korrekten Entsorgen dieses Produkts schützen Sie die Umwelt und die Gesundheit Ihrer Mitmenschen. Umwelt und Gesundheit werden durch falsches Entsorgen gefährdet.



Materialrecycling hilft den Verbrauch von Rohstoffen zu verringern.

Weitere Informationen über das Recycling dieses Produkts erhalten Sie von Ihrer Gemeinde, den kommunalen Entsorgungsbetrieben oder dem Geschäft, in dem Sie das Produkt gekauft haben.

Anschrift:  
WilTec Wildanger Technik GmbH  
Königsbenden 12 / 28  
D-52249 Eschweiler

Wichtiger Hinweis:

Nachdruck, auch auszugsweise, und jegliche kommerzielle Nutzung, auch von Teilen der Anleitung, nur mit schriftlicher Genehmigung, der WilTec Wildanger Technik GmbH.