

# V300

- FR** MANUEL D'INSTALLATION ET D'UTILISATION
- DE** INSTALLATIONS- UND BEDIENUNGSANLEITUNG
- IT** MANUALE DI INSTALLAZIONE E D'USO
- EL** ΕΓΧΕΙΡΙΔΙΟ ΕΓΚΑΤΑΣΤΑΣΗΣ ΚΑΙ ΧΡΗΣΗΣ
- ES** GUÍA DE INSTALACIÓN Y USO
- PT** GUIA DE INSTALAÇÃO E DE UTILIZAÇÃO
- EN** OPERATING AND INSTALLATION GUIDE
- NL** GIDS VOOR DE INSTALLATIE EN HET GEBRUIK
- PL** INSTRUKCJA MONTAŻU I OBSŁUG
- CS** PŘÍRUČKA K MONTÁŽI A OBSLUZE
- RU** РУКОВОДСТВО ПО УСТАНОВКЕ И ЭКСПЛУАТАЦИИ

دليل التركيب والاستعمال **AR**





**SOMMAIRE**

Version originale du manuel

<b>1 - BIENVENUE</b>	<b>2</b>
1.1 Qui est Somfy ?	2
1.2 Assistance	2
1.3 Garantie	2
<b>2 - INFORMATIONS IMPORTANTES – SÉCURITÉ</b>	<b>2</b>
2.1 Généralités	2
2.2 Consignes générales de sécurité	2
2.3 Conditions d'utilisation	2
2.4 Recyclage et mise au rebut	3
2.5 Signification des logos présents sur le bloc secteur	3
<b>3 - PRÉSENTATION DU PRODUIT</b>	<b>3</b>
3.1 Composition du kit	3
3.2 Descriptif du produit	4
3.3 Installation type	6
<b>4 - INSTALLATION DU MONITEUR</b>	<b>8</b>
4.1 Installation pour un logement	8
4.2 Installation pour deux logements	9
<b>5 - INSTALLATION DE LA PLATINE DE RUE</b>	<b>9</b>
5.1 Câblage de la platine de rue	9
5.2 Installation de l'étiquette porte-nom	12
5.3 Mise sous tension de l'installation	13
<b>6 - RÉGLAGE DU VISIOPHONE</b>	<b>14</b>
6.1 Moniteur	14
6.2 Platine de rue	14
<b>7 - COMMANDE SANS FIL D'ÉQUIPEMENTS SOMFY RTS</b>	<b>15</b>
7.1 Ajouter un équipement RTS (Radio Technologie Somfy)	15
7.2 Retirer un équipement Somfy RTS	15
7.3 Enregistrer une motorisation de portail Somfy RTS avec la commande sans fil intégrée	16
<b>8 - UTILISATION</b>	<b>16</b>
8.1 Répondre à un visiteur	16
8.2 Ouvrir le portail	16
8.3 Déverrouiller la gâche/serrure électrique	16
8.4 Commande sans fil d'un équipement Somfy RTS depuis le moniteur	17
8.5 Visionner / supprimer les photos	17
<b>9 - MAINTENANCE</b>	<b>18</b>
9.1 Nettoyage	18
<b>10 - CARACTÉRISTIQUES TECHNIQUES</b>	<b>18</b>

# 1 - BIENVENUE

---

Nous vous remercions d'avoir choisi un produit Somfy.

## 1.1 Qui est Somfy ?

Somfy développe, produit et commercialise des moteurs et automatismes pour les équipements de la maison. Motorisations pour portails, portes de garage ou volets roulants, systèmes d'alarme, commandes d'éclairage, thermostats de chauffage, tous les produits Somfy répondent à vos attentes de sécurité, confort et économie d'énergie.

Chez Somfy, la recherche de la qualité est un processus d'amélioration permanent. C'est sur la fiabilité de ses produits que s'est construite la renommée de Somfy, synonyme d'innovation et de maîtrise technologique dans le monde entier.

## 1.2 Assistance

Bien vous connaître, vous écouter, répondre à vos besoins, telle est l'approche de Somfy.

Pour tout renseignement concernant le choix, l'achat ou l'installation de produits Somfy, vous pouvez demander conseil à votre revendeur ou prendre contact directement avec un conseiller Somfy qui vous guidera dans votre démarche.

Internet : [www.somfy.fr](http://www.somfy.fr)

## 1.3 Garantie

Ce produit est garanti 2 ans à compter de sa date d'achat.

# 2 - INFORMATIONS IMPORTANTES – SÉCURITÉ

---

## 2.1 Généralités

Lire attentivement cette notice d'installation et les consignes de sécurité avant de commencer l'installation de ce produit Somfy.

Suivre précisément chacune des instructions données et conserver cette notice aussi longtemps que le produit.

Avant toute installation, vérifier la compatibilité de ce produit Somfy avec les équipements et accessoires associés.

Cette notice décrit l'installation et l'utilisation de ce produit.

Toute installation ou utilisation hors du domaine d'application défini par Somfy est non conforme. Elle entraînerait, comme tout irrespect des instructions figurant dans cette notice, l'exclusion de la responsabilité et de la garantie Somfy.

Somfy ne peut être tenu responsable des changements de normes et standards intervenus après la publication de cette notice.

Par la présente Somfy déclare que le produit est conforme aux exigences de la Directive 2014/53/UE. Le texte complet de déclaration de conformité est mis à disposition à l'adresse Internet [www.somfy.com/ce](http://www.somfy.com/ce)

Images non contractuelles.

## 2.2 Consignes générales de sécurité

Ne pas laisser les enfants jouer avec le point de commande.

Ne jamais tremper le point de commande dans un liquide.

Ce produit n'est pas prévu pour être utilisé par des personnes (y compris les enfants) dont les capacités physiques, sensorielles ou mentales sont réduites, ou des personnes dénuées d'expérience ou de connaissance, sauf si elles ont pu bénéficier, par l'intermédiaire d'une personne responsable de leur sécurité, d'une surveillance ou d'instructions préalables concernant l'utilisation de ce produit.

## 2.3 Conditions d'utilisation

La portée radio est limitée par les normes de régulation des appareils radio.

La portée radio dépend fortement de l'environnement d'usage : perturbations possibles par gros appareillage électrique à proximité de l'installation, type de matériau utilisé dans les murs et cloisons du site.

L'utilisation d'appareils radio (par exemple un casque radio hi-fi) utilisant la même radio fréquence peut réduire les performances du produit.

La caméra de ce visiophone a pour fonction d'identifier un visiteur, en aucun cas elle ne doit être utilisée pour surveiller la rue.

Cette installation doit être utilisée conformément à la loi informatique et libertés.

Toute utilisation de ces produits en dehors d'un cadre strictement personnel est soumise à des obligations légales d'utilisation, notamment en application de la loi n°78-17 du 6 janvier 1978, sur lesquelles il appartient à l'acheteur de se renseigner auprès de la CNIL, et est soumise à l'obtention d'autorisations administratives préalables.

L'acheteur est susceptible d'engager sa responsabilité civile et pénale en cas d'utilisation détournée du dispositif dans le but de porter atteinte à l'intimité de la vie privée ou à l'image de tiers ; Somfy ne pourra en aucun cas être tenue responsable à raison d'une utilisation du visiophone en contravention avec les dispositions législatives et réglementaires en vigueur.

## 2.4 Recyclage et mise au rebut



Ne pas jeter le produit hors d'usage avec les déchets ménagers. Faire reprendre le produit par son distributeur ou utiliser les moyens de collecte sélective mis à disposition par la commune.

## 2.5 Signification des logos présents sur le bloc secteur



Le bloc secteur livré avec le produit ne doit être installé que dans un local abrité et sec.



Courant continu



Le bloc secteur livré avec le produit est du type double isolation et ne nécessite donc pas de raccordement au conducteur de terre.



Courant alternatif

# 3 - PRÉSENTATION DU PRODUIT

## 3.1 Composition du kit

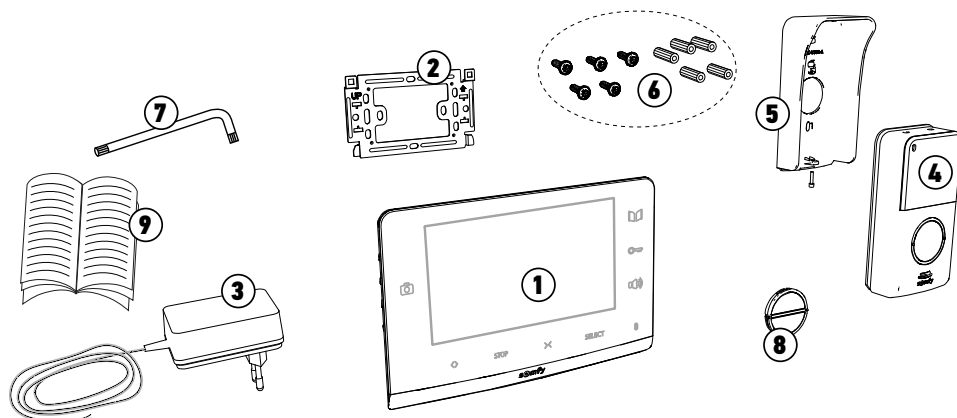

Repère	Désignation	Quantité
1	Moniteur intérieur	1
2	Support de fixation moniteur	1
3	Bloc d'alimentation secteur moniteur	1
4	Platine de rue (avec bouton 1 logement)	1
5	Visière pare-pluie	1
6	Vis + chevilles pour fixation moniteur et platine de rue	5 + 5
7	Clé Torx	1
8	Bouton 2 logements	1
9	Notice d'installation et d'utilisation	1

## 3.2 Descriptif du produit

Le visiophone se compose d'un moniteur intérieur et d'une platine de rue. Le raccordement du moniteur intérieur à la platine de rue s'effectue avec 2 fils et le bloc d'alimentation secteur se câble sur le moniteur (voir partie «3.3 Installation type»).

### 3.2.1 Moniteur

Le moniteur intérieur est équipé d'un émetteur radio RTS (Radio Technology Somfy). Cette commande sans fil permet de commander les produits de la maison équipés d'un récepteur RTS Somfy (porte de garage, portail, éclairage, volets roulants, store, etc.).

Le V300 offre la possibilité de combiner deux logements distincts ainsi que la possibilité d'avoir un moniteur supplémentaire optionnel pour chaque logement. Pour ce type d'installation, voir partie «4.2 Installation pour deux logements».

**Nota** : avant de fixer le moniteur, il est important de vérifier que la portée radio est suffisante pour piloter tous les produits sans fil RTS souhaités (notamment le portail) depuis l'emplacement où il doit être installé.

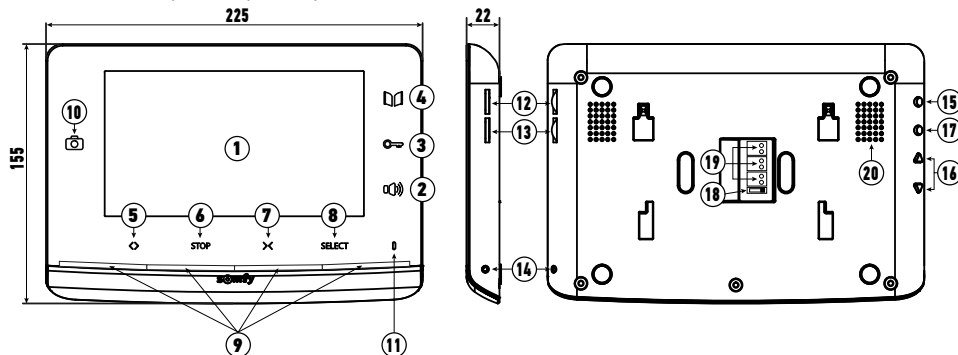

	Repère	Désignation	Description
	1	Écran	Permet de voir le visiteur.
Commandes filaires	2	Touche d'activation micro	Active le microphone du moniteur pour répondre à un visiteur.
	3	Touche gâche/serrure électrique	Pilote la gâche ou la serrure électrique.
	4	Touche portail	Pilote le portail motorisé.
Commandes sans fil	5	Touche ouverture/allumage	Commande l'ouverture du portail, du volet roulant, du store, de la porte de garage ou l'allumage d'un éclairage.
	6	Touche STOP	Commande l'arrêt du mouvement du portail, du volet roulant, du store ou de la porte de garage.
	7	Touche fermeture/extinction	Commande la fermeture du portail, du volet roulant, du store, de la porte de garage ou l'extinction d'un éclairage.
	8	Bouton de sélection du canal RTS	Permet de sélectionner le canal radio qui pilote un produit ou un groupe de produits (voir partie «8.4 Commande sans fil d'un équipement Somfy RTS depuis le moniteur»).
	9	Voyants des canaux	Chaque voyant représente un canal RTS (Radio Technologie Somfy). Il y a en tout 5 canaux : pour le 5e canal, les 4 voyants s'allument.
	10	LED photo	La LED photo s'éclaire en cas de visite manquée : une photo est enregistrée à chaque appel sans réponse depuis le moniteur.
	11	Microphone	Permet de parler avec son interlocuteur situé devant la platine de rue.
	12	Volume sonnerie	Molette de réglage du volume de la sonnerie.
	13	Volume haut-parleur	Molette de réglage du volume du haut-parleur.
	14	Bouton PROG	Permet de programmer le moniteur pour le pilotage sans fil des équipements RTS (Radio Technologie Somfy).
	15	Bouton MENU	Permet d'entrer dans le menu pour le réglage de la luminosité, du contraste, etc.

Repère	Désignation	Description
16	Boutons de réglage	Permettent la navigation lors de votre choix de sonnerie (voir partie «6.1.1 Changement de sonnerie du moniteur») et lors du réglage du moniteur (contraste, luminosité...).
17	Bouton BACK	Permet de revenir en arrière dans le menu de réglage. Permet de faire une capture d'écran lors d'une conversation avec un visiteur. Permet de configurer la sonnerie du moniteur par un appui long.
18	Commutateur 1 ou 2 logements	Permet de paramétrer l'installation pour un ou deux logements.
19	Bornier	Permet de raccorder le moniteur à l'alimentation secteur, à la platine de rue et au moniteur additionnel s'il est installé.
20	Haut-parleur	Permet d'entendre la sonnerie lors d'un appel et la voix de l'interlocuteur situé devant la platine de rue.

### 3.2.2 Platine de rue

La platine de rue peut être reliée à une motorisation de portail et à une gâche/serrure électrique (12 V AC/DC - 800 mA maximum).

Le portail et la gâche/serrure électrique pourront être actionnés de façon indépendante depuis le moniteur du visiophone, voir parties «5.1.1 Raccordement à une motorisation de portail Somfy» et «5.1.2 Raccordement à une gâche/serrure électrique».

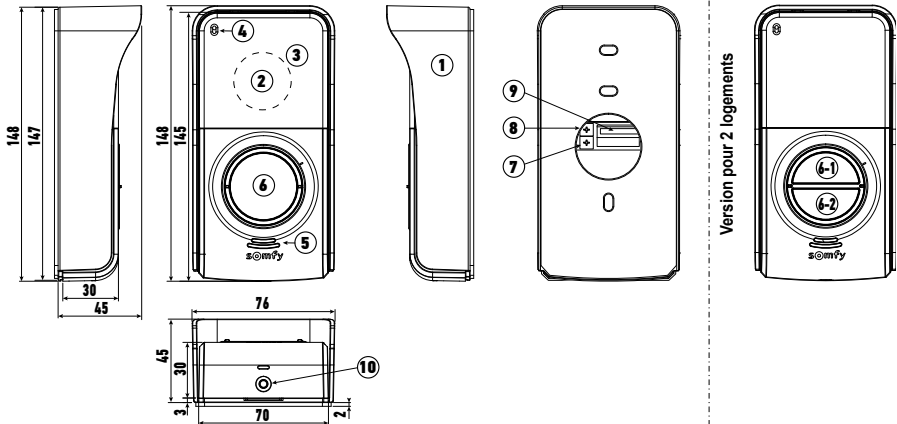

Repère	Désignation	Description
1	Visière pare-pluie	Protège la caméra de la pluie et du soleil.
2	Caméra	Filme le visiteur et envoie l'image au moniteur.
3	Éclairage LED IR	Permet de voir les visiteurs dans la nuit.
4	Microphone	Permet au visiteur de parler avec son interlocuteur situé à l'intérieur.
5	Haut-parleur	Permet au visiteur d'entendre son interlocuteur situé à l'intérieur.
6	Étiquette porte-nom rétroéclairée Bouton d'appel rétroéclairé	Permet d'indiquer votre nom sur une étiquette. Permet au visiteur de déclencher la sonnerie du moniteur. La caméra se met en marche et l'écran du moniteur s'allume.
7	Potentiomètre de réglage du volume d'écoute	Permet de régler le volume du haut-parleur de la platine de rue.
8	Potentiomètre de réglage du signal sonore	Permet de régler le volume du signal d'appel émis par le haut-parleur de la platine de rue.
9	Bornier	Permet de raccorder la platine au moniteur, à une motorisation de portail et à une gâche/serrure électrique.
10	Vis anti-vandale	Permet d'interdire l'ouverture de la platine de rue sans la clé Torx fournie.

### 3.3 Installation type

#### 3.3.1 Pour un logement

	Distance entre la platine de rue le moniteur le plus éloigné	Câble à utiliser
A	Inférieure à 50 m	2 fils de 0,5 mm <sup>2</sup> mini
	Entre 50 et 100 m	2 fils de 1 mm <sup>2</sup>
B		2 fils de 0,75 mm <sup>2</sup> mini
C		2 fils de 0,5 mm <sup>2</sup> mini

**i** Il est recommandé d'utiliser des câbles souples et d'étamer les extrémités dénudées ou de les munir d'embouts à sertir.

**i** La section de fil maximale admissible par les borniers est de 1mm<sup>2</sup>.

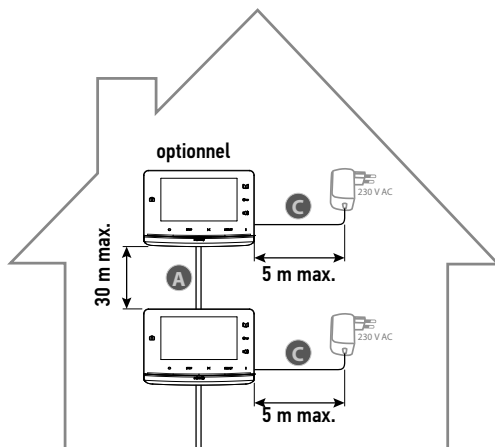
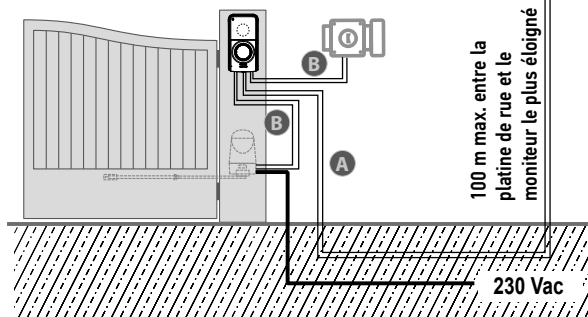

**Nota :** Nous vous conseillons de passer le câble du visiophone et le(s) câble(s) du moteur dans des gaines séparées.

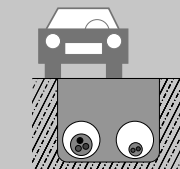

**Nota :** Si vous devez utiliser des boîtes de dérivation pour câbler le visiophone, utilisez au plus **deux boîtes** entre la platine de rue et le moniteur et au plus **une boîte** entre le moniteur et le bloc d'alimentation secteur.

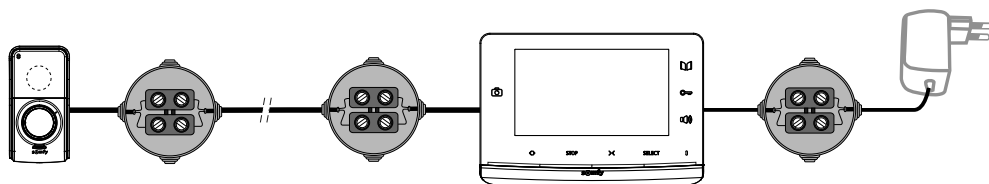



### 3.3.2 Pour deux logements

Le visiophone V300 vous offre également la possibilité de configurer l'interphone pour deux logements distincts. Il faut dans ce cas câbler ces 2 logements via une boîte de dérivation installée sur les 2 fils venant de la platine de rue équipée de deux boutons d'appel (voir partie «4.2 Installation pour deux logements»).

Avec cette configuration, on peut également installer 1 moniteur supplémentaire par logement.

**Nota :** Le moniteur pour le deuxième logement n'est pas fourni dans le pack initial.

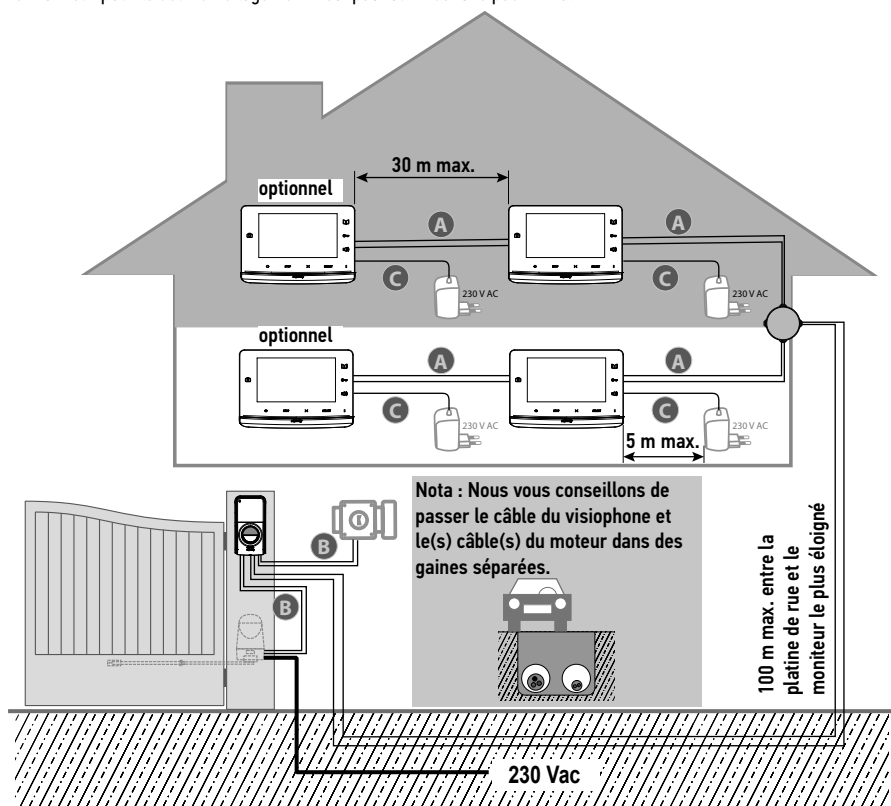

	Distance entre la platine de rue le moniteur le plus éloigné	Câble à utiliser
A	Inférieure à 50 m	2 fils de 0,5 mm <sup>2</sup> mini
	Entre 50 et 100 m	2 fils de 1 mm <sup>2</sup>
B		2 fils de 0,75 mm <sup>2</sup> mini
C		2 fils de 0,5 mm <sup>2</sup> mini

**i** Il est recommandé d'utiliser des câbles souples et d'étamer les extrémités dénudées ou de les munir d'embouts à sertir.

**i** La section maximale de fil admissible par les borniers est de 1mm<sup>2</sup>.

## 4 - INSTALLATION DU MONITEUR

**i** Il est nécessaire de suivre une procédure spécifique pour enregistrer en radio une motorisation de portail SOMFY RTS vendue en grande surface de bricolage.

MOTORISATIONS DE PORTAIL CONCERNEES (après 2010) :

- Moteurs à bras EVOLVIA, SGA et PASSEO 800
- Moteurs à vérins EXAVIA, SGS
- Moteurs coulissants FREEVIA, SLIDYMOOVE



### Attention

Il est nécessaire d'effectuer la procédure suivante avant l'installation définitive du moniteur (le moniteur doit être apporté au niveau de la motorisation de portail en étant alimenté par son bloc secteur).



«7.3 Enregistrer un portail Somfy RTS avec la commande sans fil intégrée»

### 4.1 Installation pour un logement

**[1].** Fixez la plaque de fixation du moniteur au mur.

**Important :** Les pattes de fixation du moniteur doivent ressortir vers vous.

**Nota :** Tous les fils devront passer à l'intérieur du support de fixation pour pouvoir les brancher sur le moniteur.

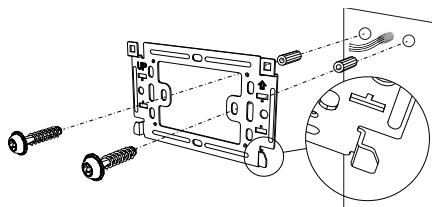

**[2].** Retirez le connecteur DC à l'arrière du moniteur puis raccordez le câble du bloc secteur à ce connecteur : fil blanc avec des traits gris en haut (+) et fil tout blanc en bas (-).

**Important :** Utilisez impérativement le bloc secteur fourni pour alimenter le moniteur.

**Important :** Le bloc d'alimentation secteur doit être installé à proximité du moniteur et facilement accessible.

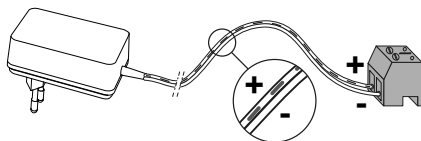

**[3].** Branchez le connecteur du bloc d'alimentation secteur à l'arrière du moniteur sur DC dans le sens indiqué sur l'illustration (vis vers la gauche).

Préparez le raccordement du moniteur à la platine de rue en raccordant un câble 2 fils sur le connecteur P1 à l'arrière du moniteur.

Si vous souhaitez installer un second moniteur, préparez le raccordement de ce moniteur en raccordant 2 fils sur le connecteur P2 à l'arrière du moniteur puis reportez-vous à la notice du second moniteur pour plus d'information sur son câblage.

**Nota :** Pour une installation pour un seul logement, le commutateur (18) doit être placé sur la position 2.

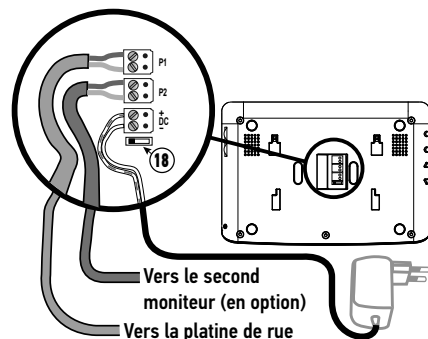
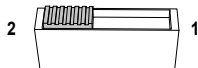

**[4].** Clippez le moniteur sur le support de fixation en positionnant d'abord le haut du moniteur sur la platine puis le bas.

**Nota :** Placez les fils du bloc d'alimentation secteur entre le support de fixation et le moniteur.

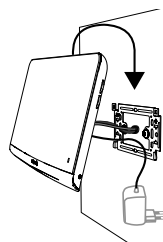

## 4.2 Installation pour deux logements

Le V300 peut s'adapter en format deux logements avec une platine multibouton. Cependant, ce type d'installation nécessite l'ajout d'une boîte de dérivation (non fournie dans le kit) à placer entre la platine de rue et les moniteurs de chaque logement (voir schéma ci-dessous).

L'installation des moniteurs se fait comme une installation type (voir partie «4.1 Installation pour un logement») avec une distance maximum de 100 m entre la platine de rue et le moniteur le plus éloigné. Avant de fixer les moniteurs, il faudra paramétrer le commutateur (18) à l'arrière des moniteurs pour différencier les deux logements et utiliser les deux boutons d'appel sur la platine de rue :

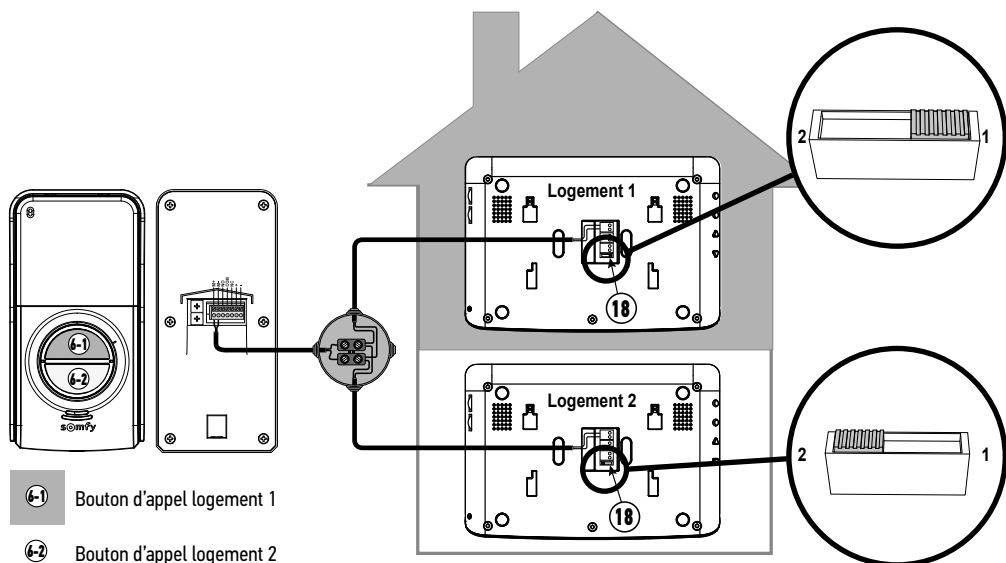

## 5 - INSTALLATION DE LA PLATINE DE RUE

Évitez d'installer la caméra face à une source lumineuse, les images du visiteur risquent de ne pas être convenables.

Nous vous conseillons de rajouter un cordon de silicone entre la visière pare-pluie et le mur/pilier (sauf en partie basse de la visière pare-pluie) et d'installer la platine de rue à une hauteur d'environ 1,60 m.

### 5.1 Câblage de la platine de rue

- [1].** Repérez les points de fixation avec la visière pare-pluie.  
 Percez et mettez en place les chevilles adaptées à votre mur/pilier.  
 Passez l'ensemble des câbles dans la visière pare-pluie.

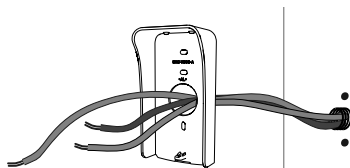

- [2].** Fixez la visière pare-pluie au mur/pilier.

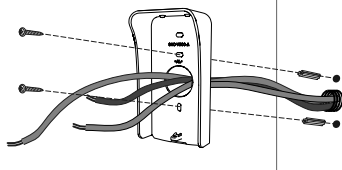

**[3].** Raccordez les fils du moniteur aux 2 bornes à gauche à l'arrière de la platine de rue :

- M+ du moniteur sur M+ de la platine de rue

- M- du moniteur sur M- de la platine de rue

Raccordez les fils de la gâche/serrure électrique aux bornes + et - de la platine de rue.

Raccordez les fils de la motorisation à la sortie contact sec (COM et NO) de la platine de rue.

**Nota :** Pour introduire les fils dans les bornes, appuyez sur le carré avec l'encoche avec un tournevis plat, introduisez les fils puis relâchez.

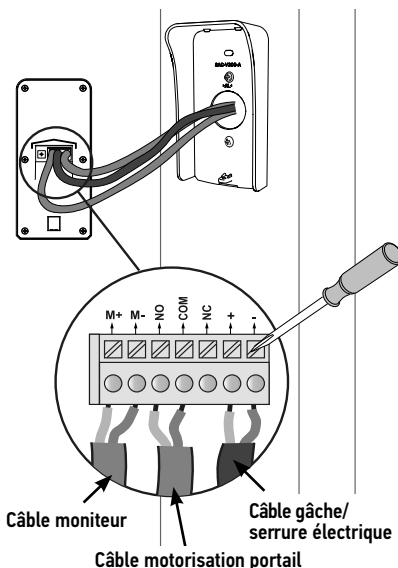

**[4].** La platine de rue est livrée avec le bouton d'appel pour 1 logement. Si l'installation comprend deux logements distincts, il faut placer le commutateur à l'arrière des moniteurs comme indiqué partie «4.2 Installation pour deux logements» et utiliser les deux boutons d'appel fournis avec le kit (voir «5.2 Installation de l'étiquette portenom»).

**[5].** Placez la platine de rue dans la visière pare-pluie.

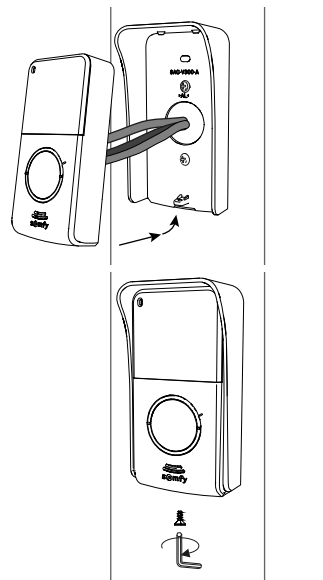



**[6].** Fixez la platine de rue à la visière pare-pluie en vissant la vis fournie à l'aide de la clé Torx.

### 5.1.1 Raccordement à une motorisation de portail Somfy

**Nota :** Lorsque la motorisation fonctionne sur une alimentation solaire, les commandes filaires sont désactivées. Dans ce cas, vous devrez utiliser la commande sans fil du moniteur pour commander votre motorisation de portail : voir «7.1 Ajouter un équipement RTS (Radio Technologie Somfy)».

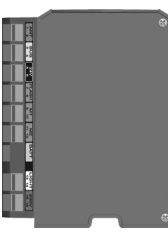
- [1]. Débranchez la motorisation de l'alimentation secteur.
- [2]. Enlevez le capot de l'armoire de commande ou du moteur contenant l'électronique.
- [3]. Raccordez la sortie contact sec (COM et NO) de la platine de rue à l'électronique de la motorisation. Il est préférable de se référer à la notice de la motorisation de portail pour le raccordement d'un contact à clé.

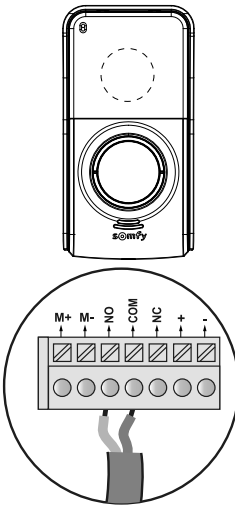
	Électroniques de motorisations Somfy		
			
			
<b>Branchez ...</b>	<b>sur les bornes START</b>	<b>sur les bornes BUS</b>	<b>sur les bornes numérotées</b>
<b>COM</b>	5	3	3
<b>NO</b>	6	4	5 (pour ouverture totale) ou 6 (pour ouverture piétonne)

**Nota :** Pour raccorder la platine de rue à un autre modèle de motorisation de portail, veuillez vous reporter à la notice d'installation de cette motorisation ou contactez votre installateur s'il s'agit d'une motorisation installée par un installateur professionnel.

### 5.1.2 Raccordement à une gâche/serrure électrique

Raccordez les bornes «+» et «-» de la platine de rue à la gâche/serrure selon le schéma ci-contre.

Respectez la polarité +/- si celle-ci est précisée dans la notice de la gâche/serrure.

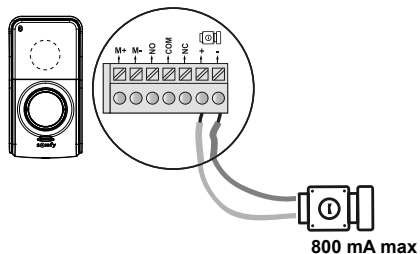

## 5.2 Installation de l'étiquette porte-nom

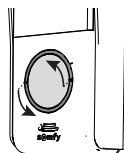

[1]. Appuyez et tournez le bouton dans le sens contraire des aiguilles d'une montre jusqu'à la butée, à l'aide des ergots du bouton.

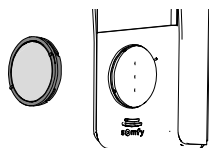
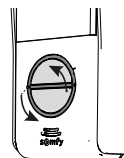

[2]. Soulevez le bouton pour pouvoir le démonter, l'étiquette porte-nom étant placée derrière la plaque de fond du bouton.

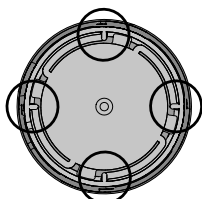
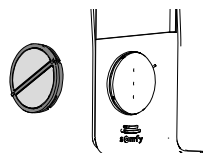

[3]. Démontez le bouton en faisant tourner la plaque de fond dans le sens contraire des aiguilles d'une montre jusqu'à la butée, en se servant des petits ergots à l'intérieur de cette plaque.

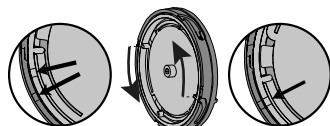
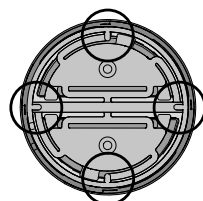

**Nota :** Lorsque la plaque de fond est en position déverrouillée, les repères sur la plaque du fond et sur la bague sont alignés.

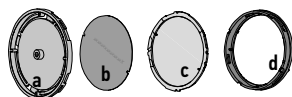
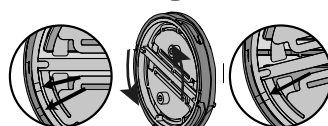

a	Plaque de fond
b	Etiquette
c	Vitre
d	Bague

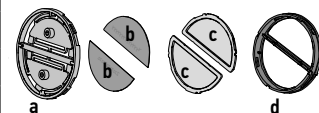

- [4]. Inscrivez votre nom sur l'étiquette blanche avec un marqueur permanent :
- en alignant le nom sur les découpes de l'étiquette pour le bouton pour un logement,
  - en faisant attention au sens de lecture de chaque étiquette pour le bouton pour deux logements.

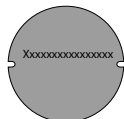

**Nota :** l'étiquette pour un bouton d'appel comporte deux découpes qui correspondent à des ergots situés derrière le porte-étiquette.

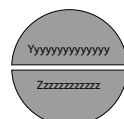

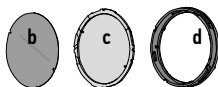
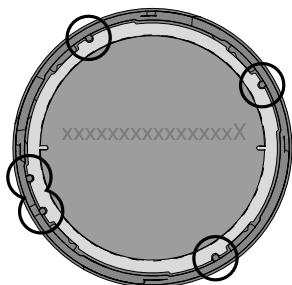

- [5].** Replacer la vitre dans la bague.  
Attention, pour la version 1 bouton il y a un ergot de détrompage qui permet de ne monter la vitre que dans 1 seule position.

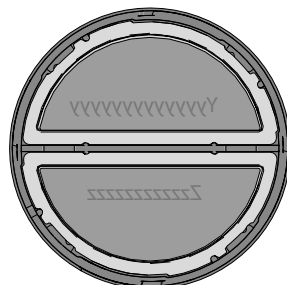

- [6].** Remplacez l'étiquette dans le bouton.
- [7].** Remontez la plaque de fond : alignez le repère de la plaque de fond et de la bague et tournez la plaque de fond dans le sens des aiguilles d'une montre ( en se servant des ergots de la plaque ) jusqu'à la butée.

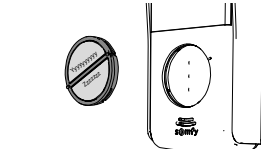
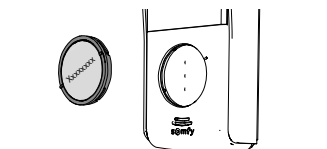
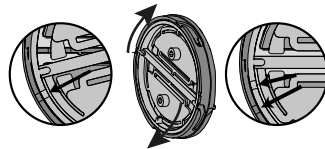
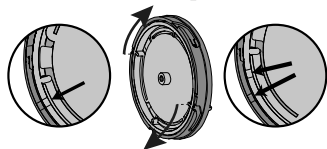
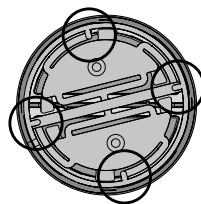
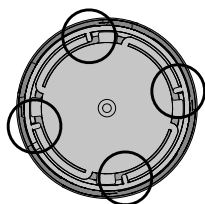

- [8].** Remontez le bouton sur la platine de rue : alignez l'ergot de la bague avec le repère de la façade de la platine de rue, et tournez le bouton dans le sens des aiguilles d'une montre jusqu'au verrouillage.

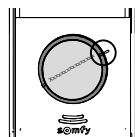

- i** Si le bouton ne rentre pas dans la platine de rue, il faut le faire pivoter d'un demi-tour.

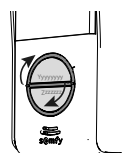
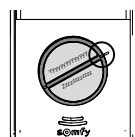



### 5.3 Mise sous tension de l'installation

À la fin de l'installation, rebranchez la motorisation de portail sur l'alimentation secteur. Branchez ensuite le bloc d'alimentation secteur du moniteur sur une prise électrique.

## 6 - RÉGLAGE DU VISIOPHONE

### 6.1 Moniteur

12	-  +	Molette volume sonnerie	Permet de régler le volume de la sonnerie du moniteur.
13	-  +	Molette volume écoute	Permet de régler le volume d'écoute du moniteur.

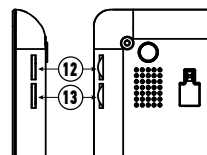

#### 6.1.1 Réglage de l'écran

- [1]. Appuyez sur le bouton «Menu» (15).
- [2]. Faites des appuis brefs sur le bouton «Menu» pour naviguer dans le menu de réglage : le paramètre sélectionné est surligné en orange.
- [3]. Appuyez sur les boutons de réglage (16) pour changer la valeur du paramètre sélectionné (luminosité, contraste, langue du menu, heure ou date) jusqu'au réglage désiré.
- [4]. Appuyez sur le bouton «Back» (17) pour sortir du menu.

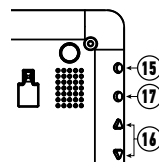

#### 6.1.2 Changement de mélodie du moniteur

16 mélodies sont disponibles sur le moniteur.

Pour changer la mélodie du moniteur, faites un appui long (environ 5 secondes) sur la touche «BACK» (17). La mélodie par défaut ou précédemment sélectionnée retentit. Vous pouvez ensuite découvrir les autres tonalités grâce aux «boutons de réglage». Une fois votre choix effectué, faites un appui court sur le bouton « Back » pour enregistrer votre nouvelle mélodie.

### 6.2 Platine de rue

#### 6.2.1 Réglage du volume du haut-parleur

Pour régler le volume du haut-parleur de la platine de rue, utilisez un tournevis pour tourner le potentiomètre du bas (7) à l'arrière de la platine de rue :

- dans le sens des aiguilles d'une montre pour augmenter le volume,
- dans le sens inverse des aiguilles d'une montre pour diminuer le volume.

#### 6.2.2 Réglage du volume du signal sonore d'appel depuis la platine de rue

Pour régler le volume du signal sonore d'appel de la platine de rue, utilisez un tournevis pour tourner le potentiomètre du haut (8) à l'arrière de la platine de rue :

- dans le sens des aiguilles d'une montre pour augmenter le volume,
- dans le sens inverse des aiguilles d'une montre pour diminuer le volume.

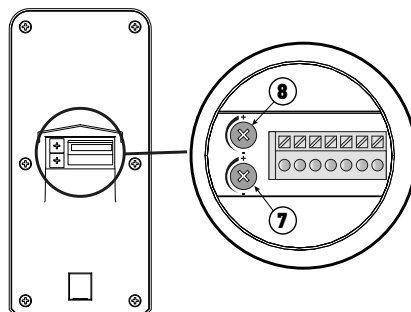



## 7 - COMMANDE SANS FIL D'ÉQUIPEMENTS SOMFY RTS

Le moniteur est équipé d'un émetteur Radio Technologie Somfy (RTS). Il est compatible uniquement avec des appareils équipés de la Radio Technologie Somfy (RTS).

Il s'utilise pour commander individuellement ou simultanément les équipements Somfy suivants :

- motorisation de porte de garage,
- récepteur éclairage,
- motorisation de volet roulant,
- motorisation de portail. (pour une motorisation de portail SOMFY RTS vendue en grande surface de bricolage, voir partie «7.3.1 Enregistrement de la motorisation de portail dans la mémoire du moniteur»),
- etc.

Cette fonctionnalité est permise grâce à un système de canaux radio identifiés par des voyants éclairés au bas du moniteur. Chaque canal correspond à une télécommande individuelle et peut commander un ou plusieurs équipement(s). Le nombre d'équipements pouvant être commandés par un canal est illimité. Pour piloter un canal, il suffit d'appuyer sur une des touches «ouverture/allumage» (5), «stop» (6) ou «fermeture/extinction» (7).

**Important :** Vérifiez que l'équipement à commander sans fil est dans la limite de la portée radio du moniteur.

### 7.1 Ajouter un équipement RTS (Radio Technologie Somfy)

Pour ajouter un équipement RTS (Radio Technologie Somfy), vous devez respecter 2 étapes :

- Identifiez la commande RTS d'origine de l'équipement (télécommande, émetteur...)
- Appairez le moniteur avec l'équipement RTS sur le canal de votre choix

#### 7.1.1 Exemple : Ajouter un volet roulant Somfy RTS

**[1].** Identifiez la commande d'origine du volet roulant, c'est-à-dire la télécommande ou le point de commande qui ne pilote que ce volet roulant.

**Nota :**

- Si la commande d'origine est perdue ou cassée et qu'elle est la seule à piloter le volet roulant, contactez un de nos conseillers Somfy.
- Si une autre commande pilote le volet roulant, utilisez-la pour suivre les étapes suivantes.

**[2].** Entrouvrez le volet roulant avec la commande d'origine.

**[3].** Appuyez sur le bouton PROG de la commande d'origine pendant au moins 3 secondes : le produit réagit (par exemple, par un bref mouvement de va-et-vient ou une série de 3 BIPS). La fonction PROG est activée pendant 2 minutes.

**Nota :** Si vous n'arrivez pas à localiser le bouton PROG sur votre point de commande, reportez-vous à sa notice.

**[4].** Sélectionnez un canal libre en appuyant sur le bouton «SELECT» (8) du moniteur.

**[5].** Appuyez pendant 1 seconde sur le bouton PROG (14) situé en bas sur le côté droit du moniteur.

**[6].** Vérifiez que l'appairage a fonctionné en appuyant sur une commande ouverture ou fermeture.

#### Point de commande RTS individuel

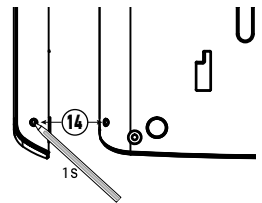
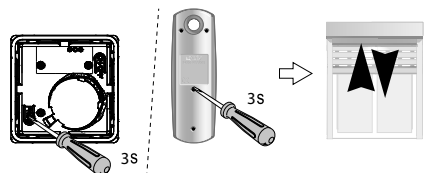

#### Cas particulier : compléter un canal radio déjà occupé

Vous pouvez enregistrer plusieurs équipements Somfy RTS sur un même canal radio pour créer des groupes d'équipements. Tous les équipements paramétrés sur un même canal fonctionneront alors ensemble. Pour rajouter un équipement, suivez la procédure détaillée auparavant («7.1 Ajouter un équipement RTS (Radio Technologie Somfy)»). Au moment du choix du canal, choisissez le canal déjà occupé de votre choix.

**Nota :** Il est recommandé pour une ergonomie optimale, de regrouper des équipements de même type sur un même canal radio.

### 7.2 Retirer un équipement Somfy RTS

Il est possible de supprimer la commande d'un équipement Somfy RTS : lorsqu'un équipement est déjà appairé au moniteur, le fait de recommencer la procédure décrite ci-dessus efface l'appairage.

## 7.3 Enregistrer une motorisation de portail Somfy RTS avec la commande sans fil intégrée

MOTORISATIONS DE PORTAIL CONCERNEES (après 2010) :

- Moteurs à bras EVOLVIA, SGA et PASSEO 800
- Moteurs à vérins EXAVIA, SGS
- Moteurs coulissants FREEVIA, SLIDYMOOVE

### 7.3.1 Enregistrement de la motorisation de portail dans la mémoire du moniteur

- Apportez le moniteur au niveau de la motorisation de portail et l'alimenter par l'intermédiaire de son bloc secteur (A).
- Ouvrez le capot de votre motorisation pour accéder à son électronique
- Appuyez 2 sec. sur le bouton Power  de votre électronique (si vous

n'avez pas ce bouton, enchaînez directement sur l'étape suivante). Le voyant  s'allume sur l'électronique.

- Placez la partie centrale basse du moniteur sur la cible de l'électronique de la motorisation (B).
- Sélectionnez un canal libre sur le moniteur et appuyez pendant 1 seconde sur le bouton PROG (14) situé en bas sur le côté droit du moniteur (C). Le voyant  de la motorisation s'allume puis s'éteint.

- La motorisation est désormais enregistrée dans la mémoire du moniteur. Vous pouvez commander l'ouverture et la fermeture de votre portail depuis la commande sans fil.

Pour plus de détails, vous pouvez vous reporter à la notice de votre motorisation SOMFY, paragraphe « Ajouter une télécommande 3 touches ».

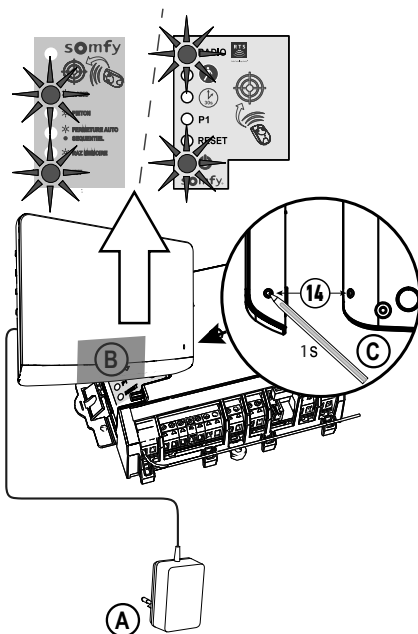

## 8 - UTILISATION

### 8.1 Répondre à un visiteur

Lorsqu'un visiteur appuie sur le bouton d'appel de la platine de rue, le moniteur émet la mélodie sélectionnée et l'image du visiteur s'affiche.

Appuyez sur la touche d'activation du micro et du haut-parleur .

Vous pouvez dialoguer avec votre visiteur.

**Nota** : Le V300 offre la possibilité de faire une capture d'écran lors d'une conversation avec un visiteur en effectuant un appui bref sur le bouton «Back» (17) de votre moniteur durant la conversation. Un pictogramme  apparaît sur le haut de l'écran pour indiquer que la manipulation est validée. La photo est ensuite archivée dans le menu photo, voir partie «8.5 Visionner / supprimer les photos».

**Nota** : La durée maximum de la communication avec votre visiteur est de 2 minutes.

Si vous appuyez à nouveau sur la touche d'activation du micro et du haut-parleur , l'écran du moniteur s'éteint et la communication est coupée.

### 8.2 Ouvrir le portail

Écran du moniteur allumé ou éteint, appuyez sur la touche .

Si l'écran du moniteur était allumé, il s'éteint lorsque le portail s'ouvre.

### 8.3 Déverrouiller la gâche/serrure électrique

Écran du moniteur allumé ou éteint, appuyez sur la touche déverrouillage .

Si l'écran du moniteur était allumé, il s'éteint lorsque la gâche/serrure électrique est déverrouillée.

## 8.4 Commande sans fil d'un équipement Somfy RTS depuis le moniteur

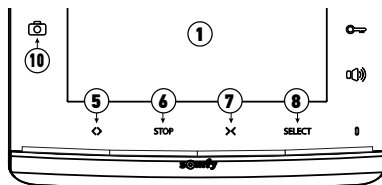

- Sélectionnez le canal associé à l'équipement que vous souhaitez commander en appuyant sur le bouton SELECT (8) : le voyant du canal sélectionné clignote (ou les 4 voyants clignotent pour le canal N°5). Appuyez autant de fois que nécessaire sur le bouton sélecteur de canal jusqu'à ce que les voyants indiquent le canal souhaité.
- Commandez votre équipement à l'aide des touches Ouvert/allumé, STOP et Fermé/éteint du moniteur. L'équipement réagira comme indiqué dans le tableau ci-dessous :

Équipement commandé	Appui sur la touche :		
	Ouvert/allumé <> (5)	STOP (6)	Fermé/éteint X (7)
Porte de garage	Ouvert	Arrêté (si la porte est en mouvement)	Fermé
Éclairage	Allumé	-	Éteint
Volet roulant	Ouvert	<ul style="list-style-type: none"> <li>Arrêté (si le volet roulant est en mouvement)</li> <li>Position favorite (si le volet roulant est à l'arrêt)</li> </ul>	Fermé
Portail	Ouvert	Arrêté (si le portail est en mouvement)	Fermé

## 8.5 Visionner / supprimer les photos



Le moniteur peut stocker jusqu'à 100 photos dans sa mémoire interne : lorsque la mémoire est pleine, la photo la plus ancienne est supprimée et remplacée par la nouvelle.

À chaque appel, le moniteur enregistre une photo prise depuis la caméra de la platine de rue et la LED photo (10) s'allume :

- Si on ne répond pas à l'appel, la LED photo (10) reste allumée pour indiquer qu'une nouvelle photo est enregistrée.
- Si on répond à l'appel, la LED photo (10) s'éteint.

### 8.5.1 Visionner la ou les photos

**Nota** : si la LED photo (10) est allumée, elle s'éteint dès que l'on visionne une photo.

En haut de l'écran de chaque photo figure son numéro d'ordre ainsi que la date et l'heure où elle a été prise.

Pour visionner la ou les photos enregistrées dans la mémoire du moniteur :

- Faites un appui bref sur l'un des deux boutons de réglage (16) pour voir la dernière photo enregistrée.
- Faites un appui bref sur l'un des deux boutons de réglage (16) pour naviguer entre les photos.
- Faites un appui bref sur le bouton «Back» (17) pour sortir du visionnage des photos.

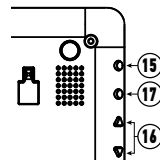

### 8.5.2 Supprimer une photo

- Lorsque vous visionnez une photo, faites un appui bref sur le bouton «Menu» (15) : un message de suppression apparaît à l'écran.
- Avec les boutons de réglage (16), choisissez «oui» pour supprimer la photo ou «non» pour sortir sans la supprimer : le paramètre sélectionné apparaît en rouge.
- Appuyez sur le bouton «Menu» (15) pour valider votre choix.

### 8.5.3 Supprimer toutes les photos enregistrées

Pour supprimer toutes les photos, vous devez être sorti du visionnage des photos.

- Appuyez sur le bouton «Menu» (15).
- Faites des appuis brefs sur le bouton «Menu» pour naviguer jusqu'à l'onglet «Suppr. tout».
- Appuyez sur l'un des boutons de réglage (16) pour valider la suppression de toutes les photos : la mention «Effacement» est alors affichée.
- Appuyez sur le bouton «Back» (17) pour sortir.

## 9 - MAINTENANCE

### 9.1 Nettoyage

L'entretien du visiophone se fait avec un chiffon sec et doux, sans solvant. Avant le nettoyage, mettez l'appareil hors tension.

## 10 - CARACTÉRISTIQUES TECHNIQUES

Moniteur		
Alimentation	Type	Bloc secteur 100-240 V / 50-60 Hz, 0,5 A Sortie : 17 Vdc, 1,1 A
	Protection contre l'inversion de polarité	Oui
Écran		Écran 7" (17 cm) - Résolution : 800 x 480 pixels
Réglages		Volume de sonnerie, volume d'écoute, luminosité, contraste, couleurs, langue, heure, date, mélodie de la sonnerie
Mémoire d'image		100 photos sur la mémoire interne
Fixation		Support mural
Dimensions (L x h x p)		225 x 155 x 22 mm
Température de fonctionnement		De -10°C à +55°C
Émetteur radio	Fréquence	))) 433,42 MHz < 10 mW
	Portée	200 mètres (champ libre)
Platine de rue		
Caméra		Angle de vision : H : 95° / V : 67°
Vision nocturne		LEDs infra rouges
Température de fonctionnement		De -20°C à +55°C
Sorties		Gâche : 12V, 800 mA Contact sec
Temps d'activation de la sortie gâche électrique		2 secondes
Temps d'activation du contact sec		1 seconde
Porte-étiquette et bouton d'appel		Bouton d'appel rétroéclairé pour 1 logement ou Boutons d'appel rétroéclairés pour 2 logements
Matériaux		Aluminium et plastique
Fixation		Montage en saillie avec visière pare-pluie
Dimensions (L x h x p)		76 x 148 x 45 mm
Réglages		Volume haut-parleur Signal d'appel

<b>1 - WILLKOMMEN</b>	<b>2</b>
1.1 Wer ist Somfy?	2
1.2 Support	2
1.3 Garantie	2
<b>2 - WICHTIGE HINWEISE - SICHERHEIT</b>	<b>2</b>
2.1 Allgemeines	2
2.2 Allgemeine Sicherheitshinweise	2
2.3 Nutzungsbedingungen	2
2.4 Recycling und Entsorgung	3
2.5 Bedeutung der Symbole auf dem Netzteil	3
<b>3 - PRODUKTBESCHREIBUNG</b>	<b>3</b>
3.1 Bestandteile des Satzes	3
3.2 Produktüberblick	4
3.3 Typische Installationen	6
<b>4 - INSTALLATION DER INNENSTATION</b>	<b>8</b>
4.1 Installation für eine Wohnung	8
4.2 Installation für zwei Wohnungen	9
<b>5 - INSTALLATION DER AUSSENSTATION</b>	<b>9</b>
5.1 Verdrahtung der Außenstation	9
5.2 Anbringen des Namensschildes	12
5.3 Einschalten der Anlage	13
<b>6 - EINSTELLUNG AN DER VIDEO-TÜRSPRECHANLAGE</b>	<b>14</b>
6.1 Innenstation	14
6.2 Außenstation	14
<b>7 - FUNKFERNSTEUERUNG VON SOMFY-RTS-GERÄTEN</b>	<b>15</b>
7.1 Hinzufügen eines Somfy-RTS-Geräts (Radio Technologie Somfy)	15
7.2 Löschen eines Somfy-RTS-Geräts	15
7.3 Einlernen des Motors eines Somfy-RTS-Tors mit integrierter Funksteuerung	16
<b>8 - BEDIENUNG</b>	<b>16</b>
8.1 Entgegennahme einer Besucheranfrage	16
8.2 Das Tor öffnen	16
8.3 Elektrischen Türöffner/elektrisches Türschloss öffnen	16
8.4 Somfy-RTS-Gerät über die Innenstation fernsteuern	17
8.5 Fotos anzeigen/löschen	17
<b>9 - WARTUNG</b>	<b>18</b>
9.1 Reinigung	18
<b>10 - TECHNISCHE DATEN</b>	<b>18</b>

# 1 - WILLKOMMEN

---

Wir bedanken uns für das Vertrauen, das Sie uns mit dem Kauf eines Somfy-Produkts entgegenbringen.

## 1.1 Wer ist Somfy?

Somfy entwickelt, produziert und vertreibt Antriebe und Automatikvorrichtungen für Hausanlagen. Ob Antriebe für Hof- oder Garagentore, Rollläden, Alarmanlagen, Beleuchtungssteuerungen oder Heizungsthermostate: Alle Produkte von Somfy sollen Ihre Erwartungen im Hinblick auf Sicherheit, Komfort und Energieeinsparung erfüllen.

Somfy ist ständig um die Qualitätsverbesserung seiner Produkte bemüht. Somfy verdankt seinen Ruf der Zuverlässigkeit seiner Produkte, die für Innovation und weltweites technologisches Know-how stehen.

## 1.2 Support

Das Credo von Somfy: Sie gut kennen, Ihnen zuhören und Ihre Wünsche erfüllen.

Wenn Sie Fragen bezüglich der Auswahl, des Kaufs und der Installation von Somfy-Produkten haben, wenden Sie sich an Ihren Fachhändler oder setzen sich direkt mit einem Somfy-Berater in Verbindung, der Ihnen gerne weiterhilft.

Internet: [www.somfy.de](http://www.somfy.de)

## 1.3 Garantie

Für dieses Produkt wird eine Garantie von 2 Jahren ab Kaufdatum gewährt.

# 2 - WICHTIGE HINWEISE - SICHERHEIT

---

## 2.1 Allgemeines

Lesen Sie diese Installationsanleitung und die Sicherheitshinweise aufmerksam durch, bevor Sie mit der Installation dieses Somfy-Produkts beginnen.

Befolgen Sie alle Anweisungen dieser Anleitung und bewahren Sie diese auf, solange Ihr Produkt in Betrieb ist.

Überprüfen Sie vor der Montage, ob dieses Somfy-Produkt mit den dazugehörigen Ausrüstungs- und Zubehörteilen kompatibel ist. Die Anleitung beschreibt die Montage und Benutzung dieses Produkts.

Jede Installation oder Verwendung, die nicht dem von Somfy bestimmten Anwendungsbereich entspricht, gilt als nicht bestimmungsgemäß. Im Falle einer nicht bestimmungsgemäßen Verwendung, wie auch bei Nichtbefolgung der Hinweise in dieser Anleitung, entfällt die Haftung und Gewährleistungspflicht von Somfy.

Somfy kann für Norm- und Standardänderungen, die nach Veröffentlichung dieser Anleitung vorgenommen wurden, nicht zur Verantwortung gezogen werden.

Hiermit erklärt SOMFY, dass sich dieses Produkt in Übereinstimmung mit den Anforderungen der Richtlinie 2014/53/EU befindet. Der vollständige Text der Konformitätserklärung ist unter der Internetadresse [www.somfy.com/ce](http://www.somfy.com/ce) verfügbar.

Abbildungen ohne Gewähr.

## 2.2 Allgemeine Sicherheitshinweise

Lassen Sie Kinder nicht mit dem Funksender spielen.

Tauchen Sie den Funksender niemals in Flüssigkeit ein.

Dieses Produkt ist nicht dafür vorgesehen, von Personen (einschl. Kindern) mit eingeschränkten physischen, sensorischen oder mentalen Fähigkeiten bzw. ohne ausreichende Erfahrung und Sachkenntnis benutzt zu werden, ausgenommen sie werden durch eine für ihre Sicherheit verantwortliche Person beaufsichtigt oder erhielten zuvor Anweisungen hinsichtlich der Bedienung des Produkts.

## 2.3 Nutzungsbedingungen

Die Funkreichweite wird durch die Regulierungsnormen für Funkgeräte eingeschränkt.

Die Funkreichweite hängt stark von den Umgebungsbedingungen ab: Große stromführende Geräte in der Nähe des Installationsorts oder die für die Erstellung der Mauern und Wände verwendeten Materialien können zu Störungen führen.

Durch die Verwendung von Funkgeräten (z. B. von HiFi-Funkkopfhörern) mit derselben Funkfrequenz kann die Leistung des Produkts beeinträchtigt werden.

Die Kamera der Außenstation dient ausschließlich der Identifizierung eines Besuchers. In jedem Fall sollte sie nicht zur Überwachung der Straße verwendet werden.

Diese Anlage darf ausschließlich unter Einhaltung der Datenschutzgesetze genutzt werden.

Jede Verwendung dieser Produkte außerhalb der rein privaten Anwendung unterliegt den gesetzlichen Nutzungsvorschriften. Der Käufer ist verpflichtet, vorab die erforderlichen behördlichen Genehmigungen einzuholen.

Bei einer missbräuchlichen Verwendung des Geräts zur Verletzung der Privatsphäre von Dritten oder zu ihrer bildlichen Aufnahme trägt der Käufer die alleinige straf- und zivilrechtliche Verantwortung. In keinem Fall übernimmt Somfy die Verantwortung für eine den geltenden gesetzlichen Bestimmungen zuwiderlaufende Verwendung der Video-Türsprechanlage.

## 2.4 Recycling und Entsorgung



Entsorgen Sie das Produkt nicht mit dem Hausmüll. Lassen Sie das Produkt vom Lieferanten zurücknehmen oder nutzen Sie die von der Kommune bereitgestellten Möglichkeiten der Mülltrennung.

## 2.5 Bedeutung der Symbole auf dem Netzteil



Das mit dem Produkt ausgelieferte Netzteil muss an einem geschützten und trockenen Ort installiert werden.



Gleichstrom



Das mit dem Produkt ausgelieferte Netzteil verfügt über eine doppelte Isolierung und muss deshalb nicht geerdet werden.



Wechselstrom

# 3 - PRODUKTBESCHREIBUNG

## 3.1 Bestandteile des Satzes

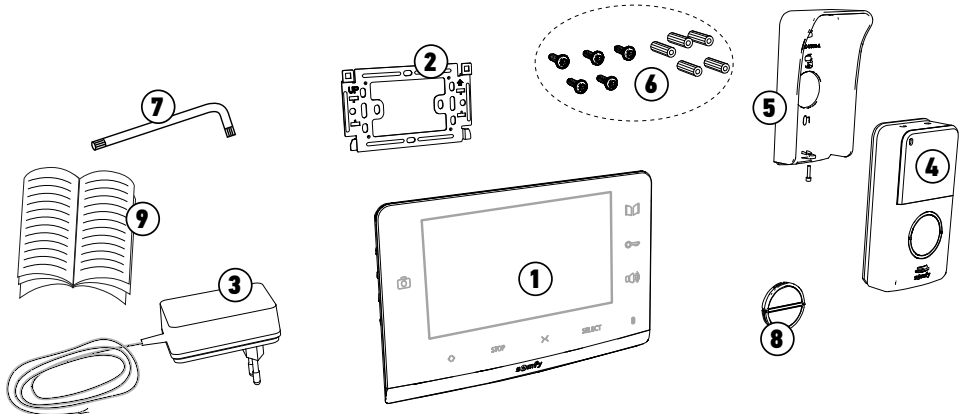

Nummer	Bezeichnung	Anzahl
1	Innenstation	1
2	Wandhalterung Innenstation	1
3	Steckernetzteil Innenstation	1
4	Außenstation (mit Taste für 1 Wohnung)	1
5	Regenschutzabdeckung	1
6	Schrauben und Dübel zur Befestigung von Innen- und Außenstation	5 + 5
7	Torx-Schlüssel	1
8	Taste für 2 Wohnungen	1
9	Montage- und Gebrauchsanleitung	1

## 3.2 Produktüberblick

Die Video-Türsprechanlage besteht aus einer Innen- und einer Außenstation. Der Anschluss der Innenstation an die Außenstation erfolgt über 2 Leiter und das Netzteil wird an die Innenstation angeschlossen (siehe Kapitel „3.3 Typische Installationen“).

### 3.2.1 Innenstation

Die Innenstation ist mit einem Somfy-RTS-Funksender (Radio Technology Somfy) ausgestattet. Diese Funkfernsteuerung lässt sich zur Bedienung aller Gebäudetechnikprodukte verwenden, die über einen Somfy-RTS-Funkempfänger verfügen (Garagentore, Einfahrtstore, Beleuchtung, Rollläden, Markisen usw.).

Mit der V300 können zwei getrennte Wohnung die Anlage nutzen. Zudem kann in jeder Wohnung eine zusätzliche Innenstation installiert werden. Beachten Sie für diesen Anlagentyp Kapitel „4.2 Installation für zwei Wohnungen“.

**Hinweis:** Vor Installation der Innenstation muss unbedingt überprüft werden, ob die Funkreichweite ausreichend ist, um die gewünschten RTS-Funkprodukte vom beabsichtigten Installationsort aus anzusteuern (insbesondere das Tor).

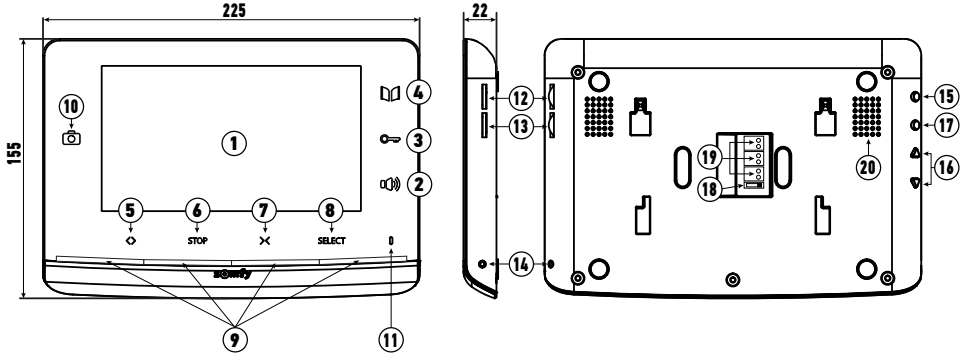

	Nummer	Bezeichnung	Beschreibung
Drahtgebundene Steuerung	1	Bildschirm	Erlaubt es, den Besucher zu sehen.
	2	Sprechtaste	Aktiviert das Mikrofon der Innenstation, um dem Besucher zu antworten.
	3	Öffner-Taste Tür	Löst den elektrischen Türöffner oder das elektrische Türschloss aus.
	4	Öffner-Taste Tor	Steuert das motorisierte Tor.
Funksteuerung	5	Taste Öffnen/Einschalten	Öffnet das Einfahrts- oder Garagentor, den Rollläden bzw. die Markise oder schaltet das Licht ein.
	6	STOP-Taste	Stoppt die Bewegung des Einfahrts- oder Garagentors, des Rollläden bzw. der Markise.
	7	Taste Schließen/Ausschalten	Schließt das Einfahrts- oder Garagentor, den Rollläden bzw. die Markise oder schaltet das Licht aus.
	8	SELECT-Taste	Wählt den Funkkanal über den ein Produkt oder eine Produktgruppe gesteuert wird (siehe Kapitel „8.4 Somfy-RTS-Gerät über die Innenstation fernsteuern“).
	9	Funkkanalanzeige	Jede Leuchte steht für einen RTS-Funkkanal (Radio Technologie Somfy). Insgesamt gibt es 5 Kanäle: Für den 5. Kanal leuchten alle 4 LEDs auf.
	10	Foto-LED	Die Foto-LED leuchtet auf, wenn während einer Abwesenheit jemand geklingelt hat: Wird geklingelt, ohne dass dies entsprechend über die Innenstation angenommen wird, wird ein Foto aufgenommen.
	11	Mikrofon	Ermöglicht das Sprechen mit einem Besucher an der Außenstation.
	12	Klingelton-Lautstärke	Einstellung der Lautstärke des Klingeltons.
	13	Lautsprecher-Lautstärke	Einstellung der Lautstärke des Lautsprechers.
	14	PROG-Taste	Erlaubt das Einlernen von RTS-Funkprodukten (Radio Technologie Somfy) zur Steuerung durch die Innenstation.
	15	MENÜ-Taste	Aufrufen des Menüs zum Einstellen der Helligkeit, des Kontrasts etc.
	16	Programmiertasten	Erlauben die Auswahl des gewünschten Klingeltons (siehe Kapitel „6.1.2 Ändern des Klingeltons der Innenstation“) und die Programmierung der Innenstation (Kontrast, Helligkeit etc.).



Nummer	Bezeichnung	Beschreibung
17	BACK-Taste	Erlaubt die Rückkehr zum vorherigen Schritt im Einstellmenü. Erlaubt eine Bildschirmaufnahme während des Gesprächs mit einem Besucher. Erlaubt durch langen Druck die Wahl des Klingeltons an der Innenstation.
18	Wechselschalter 1 oder 2 Wohnungen	Erlaubt die Einstellung der Anlage auf eine oder zwei Wohnungen.
19	Anschlussklemme	Zum Anschluss der Innenstation an die Netzstromversorgung, an die Außenstation und gegebenenfalls an eine weitere installierte Innenstation.
20	Lautsprecher	Ermöglicht das Hören des Klingeltons und die Stimme eines Besuchers an der Außenstation.

### 3.2.2 Außenstation

Die Außenstation kann an einen Torantrieb und an einen elektrischen Türöffner/ein elektrisches Türschloss (12 V AC/DC - maximal 800 mA) angeschlossen werden.

Das Tor und der elektrische Türöffner/das elektrische Türschloss lassen sich unabhängig über die Innenstation der Video-Türsprechanlage öffnen und schließen, siehe Kapitel „5.1.1 Anschluss eines Somfy-Toröffnungssystems“ und „5.1.2 Anschluss an einen elektrischen Türöffner/ein elektrisches Türschloss“.

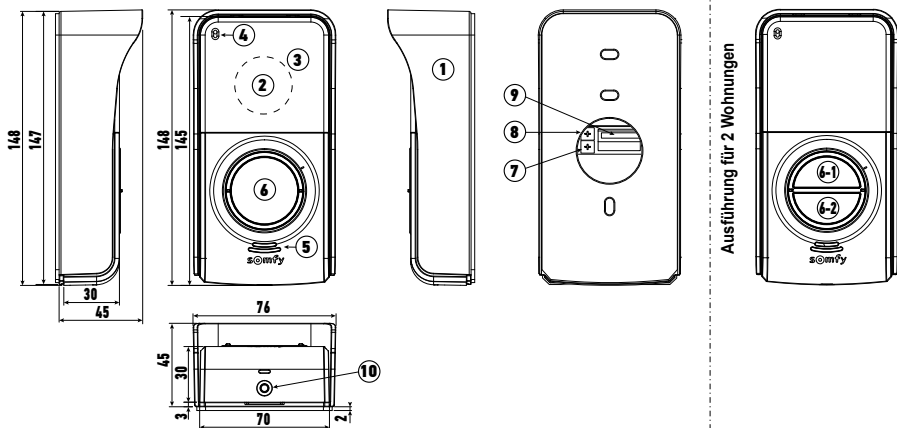

Nummer	Bezeichnung	Beschreibung
1	Regenschutzabdeckung	Schützt die Kamera vor Regen und Sonne.
2	Kamera	Filmt den Besucher und überträgt die Aufnahme an die Innenstation.
3	Infrarot-Leuchtdiode	Erlaubt die Aufnahme von Besuchern bei Nacht.
4	Mikrofon	Ermöglicht dem Besucher, mit der Person an der Innenstation zu sprechen.
5	Lautsprecher	Ermöglicht dem Besucher, das von der Person an der Innenstation Gesprochene zu hören.
6	Hintergrundbeleuchtetes Namensschild Hintergrundbeleuchtete Klingeltaste	Beschreibbares Etikett zur Anbringung des Namens. Beim Drücken dieser Taste durch den Besucher erfolgt ein Klingelton an der Innenstation. Die Kamera wird aktiviert und der Monitor der Innenstation schaltet sich ein.
7	Lautsprecher-Lautstärkenregler (Potentiometer)	Regelt die Lautstärke des Lautsprechers der Außenstation.
8	Klingelton-Lautstärkenregler (Potentiometer)	Regelt die Lautstärke des Klingeltons am Lautsprecher der Außenstation.
9	Anschlussklemme	Erlauben den Anschluss an die Innenstation, an einen Torantrieb und an einen elektrischen Türöffner/ein elektrisches Türschloss.
10	Vandalismus-Schutzschraube	Sichert die Außenstation vor unbefugtem Öffnen, da sie nur mit dem mitgelieferten Torx-Schlüssel abgezogen werden kann.

## 3.3 Typische Installationen

### 3.3.1 Für eine Wohnung

	Entfernung zwischen Außen- und am weitesten entfernter Innenstation	Zu verwendende Aderquerschnitte
A	Weniger als 50 m	2 Adern min. 0,5 mm <sup>2</sup>
	Zwischen 50 m und max. 100 m	2 Adern min. 1 mm <sup>2</sup>
B		2 Adern min. 0,75 mm <sup>2</sup>
C		2 Adern min. 0,5 mm <sup>2</sup>

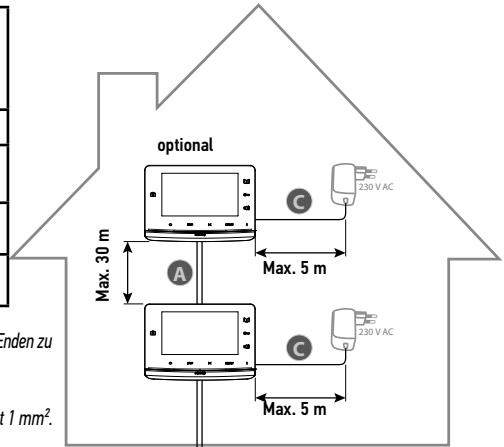

**i** Es wird empfohlen, flexible Kabel zu verwenden und abisolierte Enden zu isolieren oder mit Kabelschuhen zu versehen.

**i** Der maximal zulässige Aderquerschnitt für die Klemmen beträgt 1 mm<sup>2</sup>.

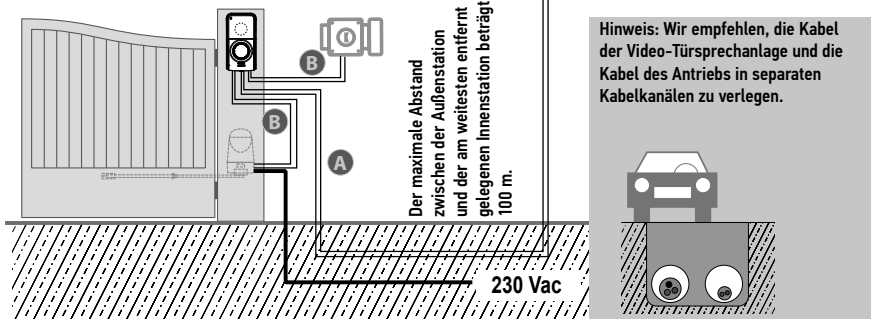

**Hinweis:** Wenn Abzweigdosen zur Verkabelung der Video-Türsprechanlage verwendet werden müssen, verwenden Sie nicht mehr als **zwei Abzweigdosen zwischen Außen- und Innenstation** und nicht mehr als **eine Abzweigdose zwischen Innenstation und Steckernetzteil**.

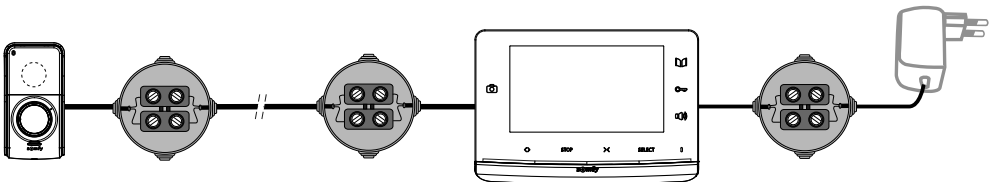

### 3.3.2 Für zwei Wohnungen

Mit der Video-Türsprechanlage V300 können Sie die Anlage auch für zwei getrennte Wohnungen konfigurieren. In diesem Fall müssen diese 2 Wohnungen über eine Abzweigdose verkabelt werden, die an die 2 Kabel von der Außenstation (mit 2 Anruftasten) angeschlossen ist (siehe Kapitel „4.2 Installation für zwei Wohnungen“).

Im Rahmen dieser Konfiguration kann zudem jeweils pro Wohnung 1 zusätzliche Innenstation installiert werden.

**Hinweis:** Die Innenstation für die zweite Wohnung ist nicht im Lieferumfang der Grundausrüstung inbegriffen.

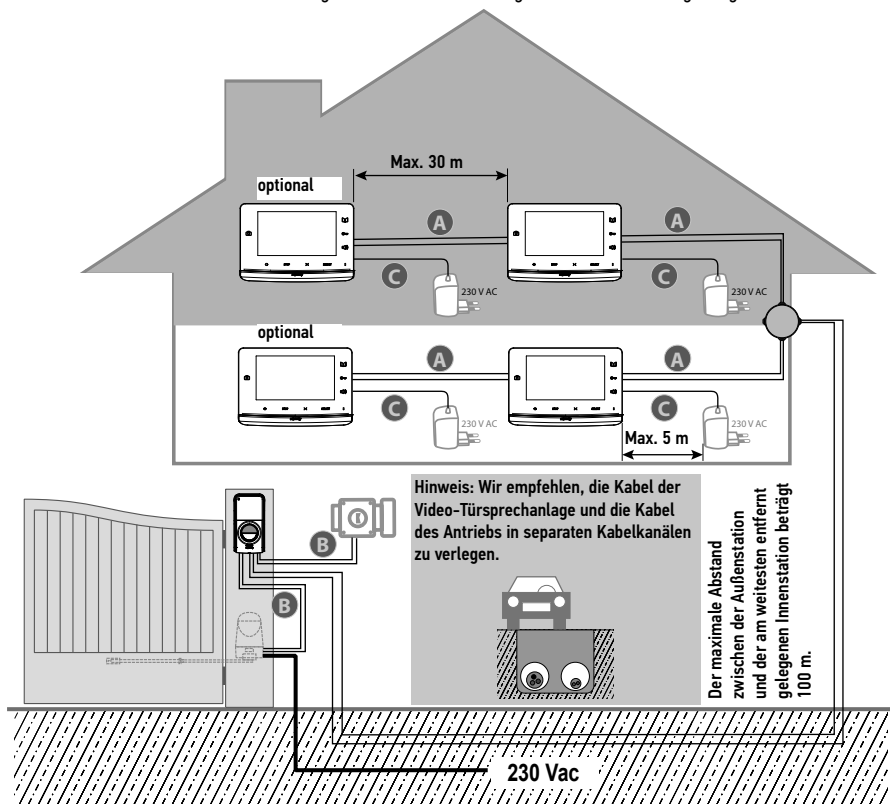

	Entfernung zwischen Außen- und am weitesten entfernter Innenstation	Zu verwendende Aderquerschnitte
A	Weniger als 50 m	2 Adern min. 0,5 mm <sup>2</sup>
	Zwischen 50 m und max. 100 m	2 Adern min. 1 mm <sup>2</sup>
B		2 Adern min. 0,75 mm <sup>2</sup>
C		2 Adern min. 0,5 mm <sup>2</sup>

**i** Es wird empfohlen, flexible Kabel zu verwenden und abisolierte Enden zu isolieren oder mit Kabelschuhen zu versehen.

**i** Der maximal zulässige Kabelquerschnitt für die Klemmen beträgt 1 mm<sup>2</sup>.

## 4 - INSTALLATION DER INNENSTATION

**i** Für die Funkeinlernung eines in Baumärkten erhältlichen SOMFY-RTS-Torantriebs ist eine spezielle Vorgehensweise zu befolgen.

BETROFFENE TORANTRIEBE (nach 2010):

- Klapparantriebe EVOLVIA, SGA und PASSEO 800
- Drehorantriebe EXAVIA, SGS
- Schiebetorantriebe FREEVIA, SLIDYMOOVE



### Achtung

Vor der endgültigen Montage der Innenstation muss die folgende Vorgehensweise ausgeführt werden (die Innenstation muss in die Nähe des Torantriebs gebracht werden und über das Netzteil mit Strom versorgt werden).

➔ „7.3 Einlernen des Motors eines Somfy-RTS-Tors mit integrierter Funksteuerung“

### 4.1 Installation für eine Wohnung

**[1].** Befestigen Sie die Wandhalterung der Innenstation an der Wand.

**Wichtig:** Die Befestigungslaschen der Innenstation müssen nach vorne zeigen.

**Hinweis:** Zum Anschluss an die Innenstation müssen alle Leiter durch die Wandhalterung geführt werden.

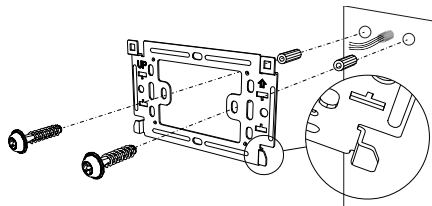

**[2].** Ziehen Sie die DC-Anschlussklemme auf der Rückseite der Innenstation heraus und schließen Sie das Kabel des Netzteils an diese Klemme an: den weiß-grauen Draht links (+) und den schwarzen Draht rechts (-).

**Wichtig:** Verwenden Sie zum Anschluss der Innenstation nur das mitgelieferte Netzteil.

**Wichtig:** Die Steckdose für das Netzteil sollte in unmittelbarer Nähe der Innenstation und leicht zugänglich sein.

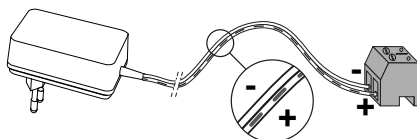

**[3].** Verbinden Sie den Stecker des Netzteils mit der DC-Anschlussklemme an der Rückseite der Innenstation, wie in der Abbildung dargestellt (Schraube nach links).

Bereiten Sie die Verbindung der Innenstation mit der Außenstation durch den Anschluss eines 2-adrigen Kabels an der Anschlussklemme P1 auf der Rückseite der Innenstation vor.

Wenn Sie eine zweite Innenstation installieren wollen, bereiten Sie die Verbindung der Innenstation mit der 2. Innenstation durch den Anschluss eines 2-adrigen Kabels an der Anschlussklemme P2 auf der Rückseite der Innenstation vor.

**Hinweis:** Bei einer Anlage für nur eine Wohnung muss der Wahlschalter (18) in Position 2 sein.

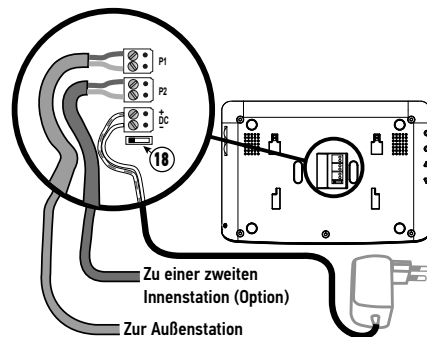
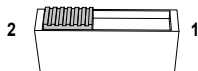

**[4].** Befestigen Sie die Innenstation an der Wandhalterung, indem Sie zunächst die Innenstation an die Wandhalterung halten und sie dann nach unten schieben, bis sie einrastet.

**Hinweis:** Platzieren Sie das Kabel des Netzteils zwischen der Wandhalterung und der Innenstation.

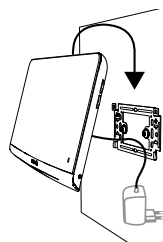

## 4.2 Installation für zwei Wohnungen

Die V300 ist auch in einer Ausführung für zwei Wohnungen mit einer Blende mit zwei Tasten verfügbar. Für diesen Anlagentyp muss jedoch eine zusätzliche Abzweigdose (nicht im Lieferumfang inbegriffen) installiert werden, und zwar zwischen der Außenstation und den Innenstationen der einzelnen Wohnungen (siehe unten stehender Schaltplan).

Die Installation der Innenstationen erfolgt unverändert (siehe Kapitel „4.1 Installation für eine Wohnung“). Dabei darf der Abstand zwischen der Außenstation und der entferntesten Innenstation maximal 100 m betragen. Bevor die Innenstationen befestigt werden, muss der Wahlschalter (18) hinten an den Innenstationen so eingestellt werden, dass zwischen beiden Wohnungen unterschieden wird und die beiden Klingelknöpfe der Außenstation verwendet werden:

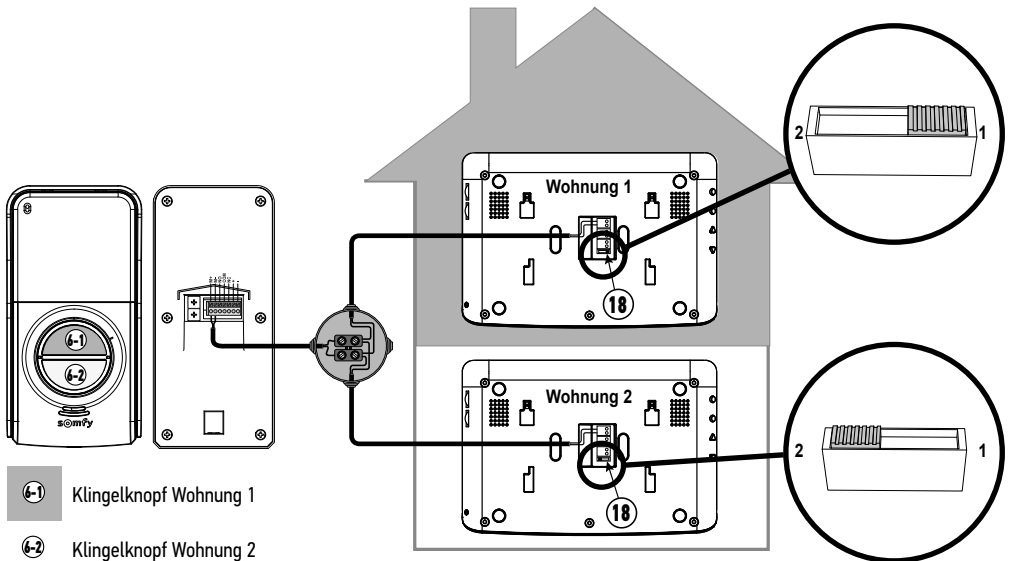

## 5 - INSTALLATION DER AUSSENSTATION

Vermeiden Sie die Montage der Außenstation gegenüber einer Lichtquelle, da die Aufnahmen der Besucher sonst nicht verwertbar sind.

Wir empfehlen Ihnen, eine Silikon-Dichtung zwischen Regenschutzabdeckung und Wand/Pfeiler (mit Ausnahme an der Unterseite der Regenschutzabdeckung) anzubringen. Installieren Sie die Außenstation in einer Höhe von etwa 1,60 m.

### 5.1 Verdrahtung der Außenstation

- [1].** Markieren Sie die Befestigungspunkte mithilfe der Regenschutzabdeckung.  
 Bohren Sie die Löcher in die Wand/Säule und setzen Sie geeignete Dübel ein.  
 Führen Sie alle Kabel in die Regenschutzabdeckung ein.

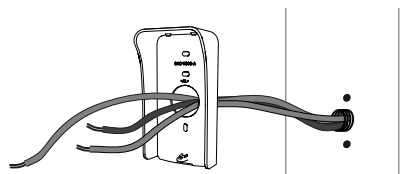

[2]. Montieren Sie die Regenschutzabdeckung an der Wand/Säule.

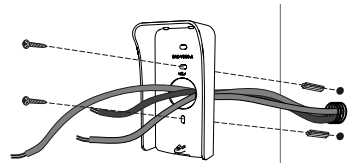

[3]. Verbinden Sie die Leiter der Innenstation mit den beiden

Kabelklemmen hinten links in der Außenstation:

- M+ der Innenstation an M+ der Außenstation
- M- der Innenstation an M- der Außenstation.

Schließen Sie die Leiter des elektrischen Türöffners/elektrischen Türschlosses an die Kabelklemmen + und - der Außenstation an. Schließen Sie das Kabel des Antriebs an den potentialfreien Ausgang (COM und NO) der Außenstation an.

**Hinweis:** Um die Adern mit den Federklemmen zu verbinden, drücken Sie die Klemmvorrichtung mit einem Schraubendreher herunter. Stecken Sie die Kabelader in die Klemme und lassen Sie die Klemmvorrichtung wieder los.

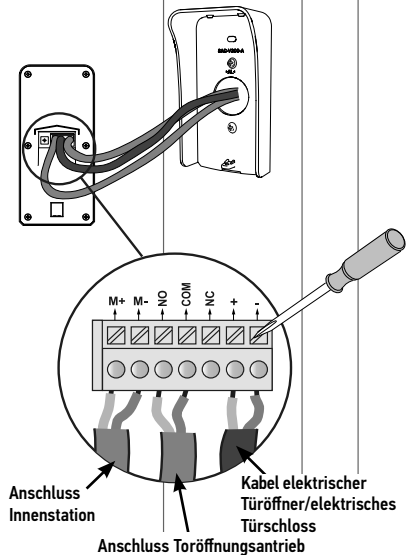

[4]. Die Außenstation wird mit einem Klingelknopf für 1 Wohnung geliefert. Umfasst die Anlage zwei getrennte Wohnungen, muss der Wahlschalter hinten an der Innenstation gemäß Kapitel „4.2 Installation für zwei Wohnungen“ eingestellt werden. Zudem sind die zwei Klingelknöpfe zu verwenden, die im Lieferumfang inbegriffen sind (siehe „5.2 Anbringen des Namensschildes“).

[5]. Setzen Sie die Außenstation in die Regenschutzabdeckung ein.

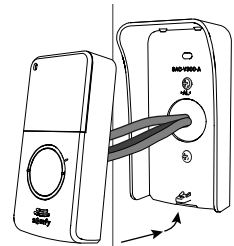

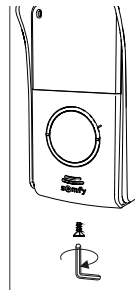

[6]. Befestigen Sie die Außenstation mithilfe der beigelegten Schraube mit dem Torx-Schlüssel an der Regenschutzabdeckung.



### 5.1.1 Anschluss eines Somfy-Toröffnungssystems

**Hinweis:** Wenn der Antrieb über Solarzellen mit Strom versorgt wird, sind die drahtgebundenen Bediengeräte deaktiviert. Verwenden Sie in diesem Falle den Funksender der Innenstation, um das Einfahrtstor zu steuern (siehe „7.1 Hinzufügen eines Somfy-RTS-Geräts (Radio Technologie Somfy)“).

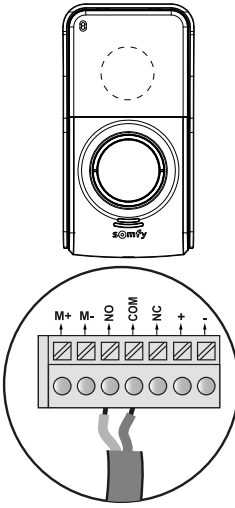
- [1]. Trennen Sie den Antrieb von der Netzstromversorgung.
- [2]. Nehmen Sie die Abdeckung des Schaltkastens oder des Antriebs zur Steuerelektronik ab.
- [3]. Schließen Sie den potentialfreien Ausgang (COM und NO) der Außenstation an die Elektronik des Antriebs an. Lesen Sie die Gebrauchsanleitung für den Torantrieb, um den Schlüsselkontakt anzuschließen.

	Elektronik von Somfy-Antrieben		
			
<b>Anschluss des Leiters ...</b>	<b>an den Klemmen START</b>	<b>an den Klemmen BUS</b>	<b>an den nummerierten Klemmen</b>
<b>COM</b>	5	3	3
<b>NO</b>	6	4	5 (Vollöffnung) oder 6 (Fußgängeröffnung)

**Hinweis:** Um die Außenstation an ein anderes Modell eines Torantriebs anzuschließen, beachten Sie bitte die Installationsanleitung des jeweiligen Antriebs oder kontaktieren Sie Ihren Installateur, wenn es sich um einen Antrieb handelt, der von einer fachlich qualifizierten Person installiert werden muss.

### 5.1.2 Anschluss an einen elektrischen Türöffner/ein elektrisches Türschloss

Verbinden Sie die Klemmen „+“ und „-“ der Außenstation mit dem elektrischen Türöffner/Türschloss, wie in nebenstehender Abbildung gezeigt.

Achten Sie auf die Polarität (+/-), wenn dies in der Bedienungsanleitung des Türöffners/Türschlosses entsprechend vermerkt ist.

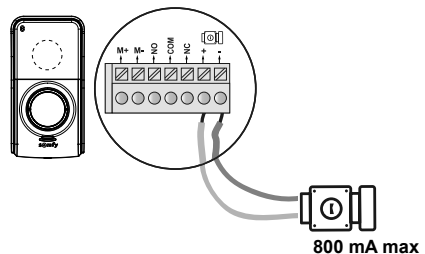

### 5.2 Anbringen des Namensschildes



**[1].** Drücken und drehen Sie den Knopf mithilfe der Führungszapfen bis zum Anschlag nach links.

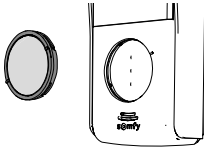
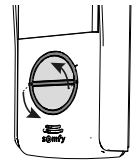

**[2].** Heben Sie den Knopf ab, um ihn zu demontieren: Das Namensschild befindet sich hinter der Rückwand des Knopfes.

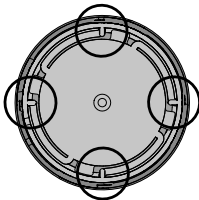
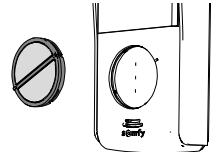

**[3].** Demontieren Sie den Knopf, indem Sie die Rückwand mithilfe der Führungszapfen in der Rückwand bis zum Anschlag der Rückwand nach links drehen.

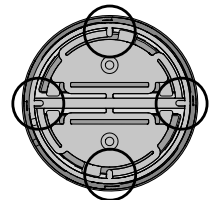

**Hinweis:** Wenn die Rückwand entriegelt ist, sind die Markierungen an der Rückwand und am Ring ausgerichtet.

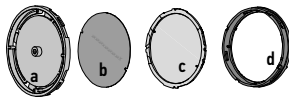
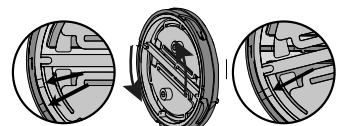
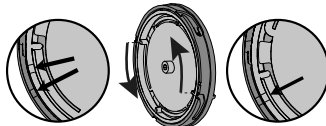

a	Rückwand
b	Namensschild
c	Abdeckung
d	Ring

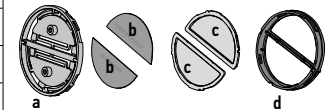

- [4].** Schreiben Sie den Namen mit einem Permanentmarker auf das weiße Schild:
- Richten Sie dabei den Namen auf die Kerben des Etiketts aus (Knopf für eine Wohnung).
  - Achten Sie auf die Schreibrichtung der beiden Etiketten (Knopf für zwei Wohnungen).

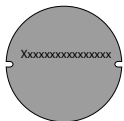

**Hinweis:** Das Namensschild für einen Knopf für eine Wohnung verfügt über zwei Kerben für die Führungszapfen hinter dem Namensschildhalter.

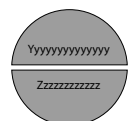



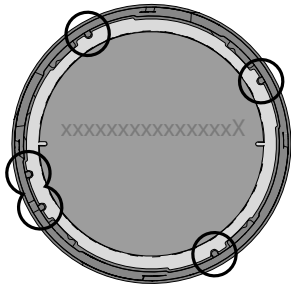

- [5]. Schieben Sie die Abdeckung wieder in den Ring. Achtung: Bei der Version mit 1 Knopf gibt es einen Zapfen, der verhindert, dass die Abdeckung in einer anderen als der korrekten Position montiert wird.
- [6]. Schieben Sie das Namensschild wieder in den Knopf.

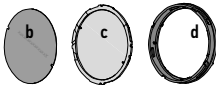
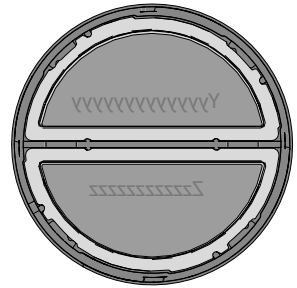

- [7]. Montieren Sie die Rückwand erneut: Richten Sie die Markierung der Rückwand und des Rings aufeinander aus und drehen Sie die Rückwand mithilfe der Führungzapfen bis zum Anschlag in der Rückwand nach rechts.

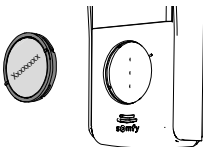
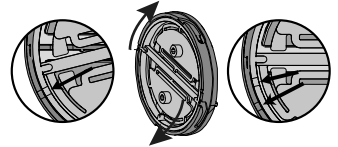
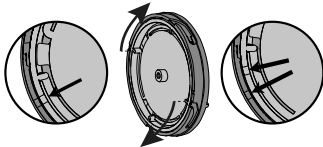
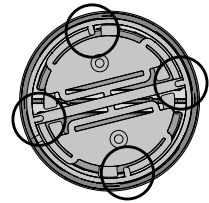
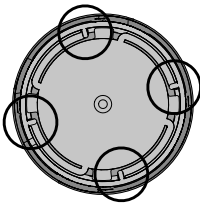

- [8]. Montieren Sie den Knopf wieder an der Außenstation: Richten Sie den Zapfen des Rings mit der Markierung auf die Blende der Außenstation aus und drehen Sie den Knopf nach rechts, bis er verriegelt.

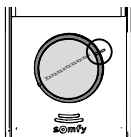
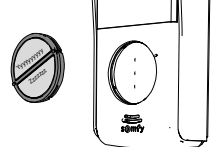

- i** Lässt sich der Knopf nicht in die Außenstation schieben, muss er um eine halbe Umdrehung gedreht werden.

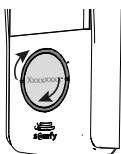
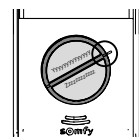



### 5.3 Einschalten der Anlage

Verbinden Sie den Antrieb nach Abschluss aller Installationsarbeiten wieder mit dem Stromnetz. Schließen Sie anschließend das Netzteil der Innenstation an eine Netzsteckdose an.

## 6 - EINSTELLUNG AN DER VIDEO-TÜRSPRECHANLAGE

### 6.1 Innenstation

12	-  +	Klingelton- Lautstärkeregler	Regelt die Lautstärke des Klingeltons der Innenstation.
13	-  +	Lautsprecher- Lautstärkeregler	Regelt die Lautstärke des Lautsprechers der Innenstation.

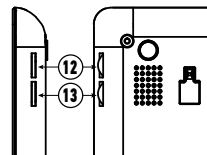

#### 6.1.1 Bildschirmeinstellungen

- [1]. Drücken Sie die MENÜ-Taste (15).
- [2]. Drücken Sie mehrmals kurz die MENÜ-Taste, um durch das Einstellmenü zu navigieren: Der ausgewählte Parameter ist orange hervorgehoben.
- [3]. Betätigen Sie die Programmier Tasten (16), um den Wert des ausgewählten Parameters zu ändern (Helligkeit, Kontrast, Menüsprache, Uhrzeit oder Datum), bis der gewünschte Wert erreicht ist.
- [4]. Drücken Sie auf die BACK-Taste (17), um das Einstellmenü zu verlassen.

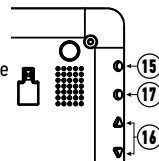

#### 6.1.2 Ändern des Klingeltons der Innenstation

An der Innenstation stehen 16 Klingeltöne zur Verfügung.

Um den Klingelton zu ändern, drücken Sie lang (ca. 5 Sekunden) auf die BACK-Taste (17). Der standardmäßig vorausgewählte oder der zuletzt gewählte Klingelton ertönt. Dann können Sie mit den Programmier Tasten die weiteren Klingeltöne hören. Sobald Sie den gewünschten Klingelton gefunden haben, drücken Sie kurz auf die BACK-Taste, um den neuen Klingelton zu programmieren.

### 6.2 Außenstation

#### 6.2.1 Einstellung der Lautstärke des Lautsprechers

Um die Lautstärke des Lautsprechers der Außenstation zu regeln, drehen Sie mit einem Schraubenzieher das untere Potentiometer (7) auf der Rückseite der Außenstation:

- Im Uhrzeigersinn, um die Lautstärke zu erhöhen;
- Gegen den Uhrzeigersinn, um die Lautstärke zu verringern.

#### 6.2.2 Einstellung der Klingeltonlautstärke der Außenstation

Um die Lautstärke des Klingeltons der Außenstation zu regeln, drehen Sie mit einem Schraubenzieher das obere Potentiometer (8) auf der Rückseite der Außenstation:

- Im Uhrzeigersinn, um die Lautstärke zu erhöhen;
- Gegen den Uhrzeigersinn, um die Lautstärke zu verringern.

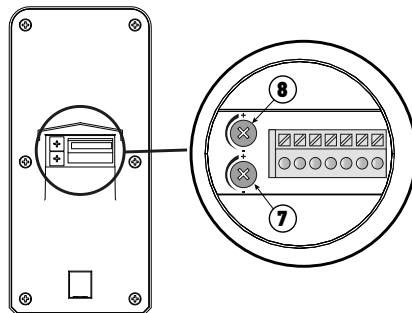

## 7 - FUNKFERNSTEUERUNG VON SOMFY-RTS-GERÄTEN

Die Innenstation ist mit einem Somfy-RTS-Funksender ausgestattet. Dieser ist nur mit Somfy-RTS-Produkten kompatibel. Er dient zur einzelnen oder kombinierten Steuerung folgender Somfy-Produkte:

- • Garagentorantriebe;
- • Beleuchtungs-Funkempfänger;
- • Rollladenantriebe;
- • Torantriebe (in Baumärkten erhältliche SOMFY-RTS-Torantriebe siehe Kapitel "7.3.1 Einlernen des Torantriebs in den Speicher der Innenstation");
- Usw.

Diese Funktion wird durch Funkkanäle realisiert, die durch LEDs unten an der Innenstation angezeigt werden. Jeder Kanal entspricht einem einzelnen Funksender und kann ein oder mehrere Geräte steuern. Die Anzahl der Geräte, die über einen Kanal gesteuert werden können, ist unbegrenzt. Zum Ansteuern eines Kanals ist es ausreichend, die Tasten „Öffnen/Einschalten“ (5), „STOP“ (6) oder „Schließen/Ausschalten“ (7) zu betätigen.

**Wichtig:** Achten Sie darauf, dass die drahtlos zu steuernde Ausrüstung innerhalb der Funkreichweite der Innenstation sein muss.

### 7.1 Hinzufügen eines Somfy-RTS-Geräts (Radio Technologie Somfy)

Das Hinzufügen eines Somfy-RTS-Geräts (Radio Technologie Somfy) erfolgt in 2 Schritten:

- Ermitteln Sie den ursprünglichen RTS-Funksender für das Gerät (Fernbedienung, Sender etc.).
- Lernen Sie das RTS-Gerät auf dem gewünschten Kanal an der Innenstation ein.

#### 7.1.1 Beispiel: Hinzufügen eines Somfy-RTS-Rollladens

- [1]. Identifizieren Sie das Originalbediengerät des Rollladens, d. h. den Funksender oder das Bediengerät, das nur diesen Rollladen ansteuern kann.

**Hinweis:**

- Wenn das ursprüngliche Bediengerät verloren gegangen oder beschädigt ist und nur mit ihm der Rollladen angesteuert werden kann, wenden Sie sich bitte an Ihren Somfy Berater.
- Wenn der Rollladen mit einem anderen Bediengerät angesteuert werden kann, verwenden Sie dieses für die folgenden Schritte.

- [2]. Öffnen Sie den Rollladen mit dem Original-Funksender halb.

- [3]. Halten Sie die PROG-Taste Ihres ursprünglichen Bediengeräts mindestens drei Sekunden lang gedrückt: Das Produkt reagiert (zum Beispiel durch eine kurze Auf- und Abbewegung oder eine Abfolge von 3 Tönen). Die Programmierfunktion ist nun für 2 Minuten aktiviert.

**Hinweis:** Wenn Sie auf Ihrem Bediengerät keine PROG-Taste haben sollten, konsultieren Sie bitte die Bedienungsanleitung des Geräts.

- [4]. Wählen Sie einen freien Kanal durch Drücken der SELECT-Taste auf der Innenstation (8).

- [5]. Drücken Sie 1 Sekunde lang die PROG-Taste (14) rechts an der Innenstation.

- [6]. Vergewissern Sie sich, dass der Einlernvorgang erfolgreich war, indem Sie einen Befehl zur Öffnung oder Schließung geben.

Einzelner RTS-Funksender

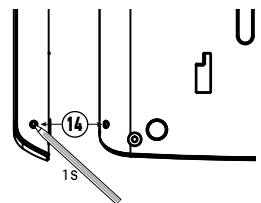
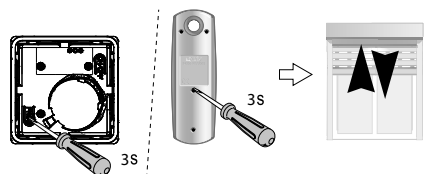

#### Sonderfall: Ergänzung zu einem bereits belegten Kanal

Sie können mehrere Somfy-RTS-Geräte auf einem gemeinsamen Funkkanal zu einer Gruppe zusammenfassen. Alle Geräte auf dem gleichen Kanal werden gemeinsam bedient. Wenn Sie ein Gerät hinzufügen möchten, befolgen Sie die oben aufgeführten Anweisungen („7.1 Hinzufügen eines Somfy-RTS-Geräts (Radio Technologie Somfy)“). Wählen Sie in dem Schritt zur Auswahl des Funkkanals den bereits belegten Kanal aus.

**Hinweis:** Aus Gründen der Ergonomie wird empfohlen, nur gleichartige Geräte auf einem gemeinsamen Funkkanal zu bündeln.

### 7.2 Löschen eines Somfy-RTS-Geräts

Sie können die Ansteuerung eines Somfy-RTS-Geräts löschen: Wenn das Gerät bereits an der Innenstation eingelernt ist, führt die erneute Durchführung des obigen Verfahrens zur Löschung.

## 7.3 Einlernen des Motors eines Somfy-RTS-Tors mit integrierter Funksteuerung

BETROFFENE TORANTRIEBE (nach 2010):

- Klapparmantriebe EVOLVIA, SGA und PASSEO 800
- Drehorantriebe EXAVIA, SGS
- Schiebetorantriebe FREEVIA, SLIDYMOOVE

### 7.3.1 Einlernen des Torantriebs in den Speicher der Innenstation

- Bringen Sie die Innenstation in die Nähe des Torantriebs und schließen Sie sie über das Netzteil (A) an die Stromversorgung an.
- Öffnen Sie die Abdeckung Ihres Antriebs, um an die Elektronik zu gelangen.
- Drücken Sie 2 Sekunden lang die Power-Taste  Ihrer Elektronik

(wenn diese Taste bei Ihnen nicht vorhanden ist, fahren Sie direkt mit dem nächsten Schritt fort). Die LED  an der Elektronik leuchtet auf.

- Positionieren Sie den mittleren unteren Teil der Innenstation auf der Zielscheibe der Elektronik des Antriebs (B).
- Wählen Sie an der Innenstation einen freien Kanal aus und drücken Sie 1 Sekunde lang die PROG-Taste (14) unten rechts an der Innenstation (C). Die LED  des Antriebs leuchtet auf und ertischt

anschließend wieder.

- Der Antrieb ist nun im Speicher der Innenstation eingelernt. Sie können Ihr Tor nun über die Funksteuerung öffnen und schließen.

Für weitere Informationen können Sie in der Anleitung Ihres SOMFY Antriebs den Abschnitt „Funksender mit 3 Tasten hinzufügen“ lesen.

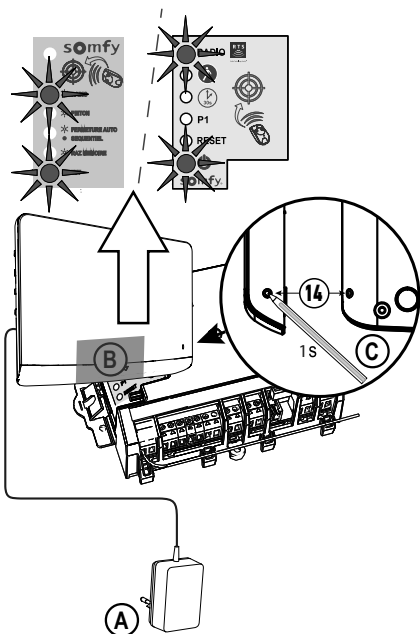

## 8 - BEDIENUNG

### 8.1 Entgegennahme einer Besucheranfrage

Betätigt ein Besucher den Klingelknopf an der Außenstation, erklingt an der Innenstation der gewählte Klingelton und das Bild des Besuchers wird angezeigt.

Drücken Sie die Sprechertaste , um das Mikrophon und den Lautsprecher zu aktivieren. Sie können nun mit Ihrem Besucher sprechen.

**Hinweis:** Die V300 bietet die Möglichkeit, bei einem Gespräch mit einem Besucher eine Bildschirmaufnahme zu machen, indem beim Gespräch kurz die BACK-Taste (17) betätigt wird. Ein Piktogramm  erscheint oben auf dem Bildschirm, um anzuzeigen, dass der Vorgang erfolgreich war. Das Foto wird dann im Fotomenü archiviert, siehe Kapitel „8.5 Fotos anzeigen/löschen“.

**Hinweis:** Die maximale Dauer des Gesprächs mit Ihrem Besucher beträgt 2 Minuten.

Wenn Sie erneut die Sprechertaste  drücken, schaltet sich die Innenstation aus und das Gespräch wird beendet.

### 8.2 Das Tor öffnen

Drücken Sie die Toröffner-Taste bei ein- oder ausgeschalteter Innenstation.   
Bei eingeschalteter Innenstation schaltet diese sich mit Öffnen des Tores aus.

### 8.3 Elektrischen Türöffner/elektrisches Türschloss öffnen

Drücken Sie die Türöffner-Taste bei ein- oder ausgeschalteter Innenstation.   
Bei eingeschalteter Innenstation schaltet diese sich mit Entriegeln des elektrischen Türöffners aus.

## 8.4 Somfy-RTS-Gerät über die Innenstation fernsteuern

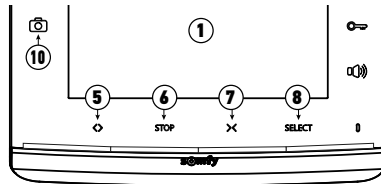

- Wählen Sie den mit dem Produkt verbundenen Funkkanal durch Drücken der SELECT-Taste (8): Der gerade ausgewählte Kanal blinkt (für den Kanal Nr. 5 blinken die 4 LEDs).  
Drücken Sie so oft auf die Kanalwahltaste, bis der gewünschte Kanal angezeigt wird.
- Steuern Sie Ihre Produkte mithilfe der Tasten Öffnen/Ein, STOP und Schließen/Aus an der Innenstation.  
Die Produkte reagieren wie in der folgenden Tabelle aufgeführt:

Produkt / Anwendung	Drücken der Taste:		
	Öffnen/Ein <> (5)	STOP (6)	Schließen/Aus <> (7)
Garagentor	Offen	Halt (wenn das Tor sich bewegt)	Geschlossen
Beleuchtung	Beleuchtung schaltet ein	-	Beleuchtung schaltet aus
Rollladen	Offen	<ul style="list-style-type: none"> <li>Halt (wenn der Rollladen sich bewegt)</li> <li>Lieblingsposition (wenn der Rollladen sich nicht bewegt)</li> </ul>	Geschlossen
Tor	Offen	Halt (wenn das Tor sich bewegt)	Geschlossen

## 8.5 Fotos anzeigen/löschen

- i** Die Innenstation kann im internen Speicher bis zu 100 Fotos speichern: Wenn der Speicher voll ist, wird das älteste Foto gelöscht und durch ein neues Foto ersetzt.

Wird geklingelt, speichert die Innenstation jeweils ein Foto, das von der Kamera der Außenstation aufgenommen wird und die Foto-LED (10) leuchtet auf:

- Nimmt niemand den Anruf an, bleibt die Foto-LED (10) eingeschaltet, um anzuzeigen, dass ein neues Foto aufgenommen wurde.
- Wird der Anruf angenommen, erlischt die Foto-LED (10).

### 8.5.1 Foto(s) anzeigen

**Hinweis:** Wenn die Foto-LED (10) eingeschaltet war, erlischt sie, sobald das Foto angesehen wurde.

Oben auf jedem Foto werden die laufende Nummer des Fotos sowie Datum und Uhrzeit der Aufnahme angezeigt.

Um das/die Foto(s) im Speicher der Innenstation anzuzeigen, gehen Sie wie folgt vor:

- Drücken Sie kurz auf eine der beiden Programmier Tasten (16), um das letzte aufgenommene Foto anzuzeigen.
- Drücken Sie kurz auf eine der beiden Programmier Tasten (16), um zwischen den Fotos zu wechseln.
- Drücken Sie kurz auf die BACK-Taste (17), um die Fotoansicht zu verlassen.

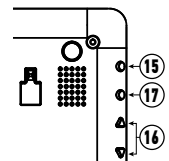

### 8.5.2 Foto löschen

- Drücken Sie, während Sie ein Foto anzeigen, kurz auf die MENÜ-Taste (15): Auf dem Bildschirm erscheint eine Löschmeldung.
- Wählen Sie mit dem Programmier Tasten (16) „Ja“, um das Foto zu löschen, oder „Nein“, um das Menü zu verlassen, ohne es zu löschen: Der ausgewählte Parameter erscheint rot.
- Drücken Sie die MENÜ-Taste (15), um Ihre Auswahl zu bestätigen.

### 8.5.3 Alle gespeicherten Fotos löschen

Um alle Fotos zu löschen, müssen Sie das Menü zur Fotoanzeige verlassen.

- Drücken Sie die MENÜ-Taste (15).
- Drücken Sie mehrmals kurz die MENÜ-Taste, um zur Registerkarte „Alle löschen“ zu navigieren.
- Drücken Sie auf eine der beiden Programmier Tasten (16), um das Löschen aller Fotos zu bestätigen: Dann wird eine Löschmeldung angezeigt.
- Drücken Sie auf die BACK-Taste (17), um das Menü zu verlassen.

## 9 - WARTUNG

### 9.1 Reinigung

Die Reinigung der Video-Türsprechanlage ist mit einem weichen, trockenen Tuch ohne Lösungsmittel durchzuführen. Trennen Sie das Gerät vor der Reinigung von der Stromversorgung.

## 10 - TECHNISCHE DATEN

Innenstation		
Spannungsversorgung	Typ	Netzteil 100-240 V / 50-60 Hz, 0,5 A Ausgang: 17 V DC, 1,1 A
	Verpolungsschutz	Ja
Bildschirm		7-Zoll-Bildschirm (17 cm) - Auflösung: 800 x 480 Pixel
Einstellungen		Klingeltonlautstärke, Lautsprecherlautstärke, Helligkeit, Kontrast, Farben, Sprache, Uhrzeit, Datum, Klingelton
Bildspeicher		100 Fotos im internen Speicher
Befestigung		Wandhalterung
Abmessungen (H x B x T)		225 x 155 x 22 mm
Temperaturbereich (Betrieb)		-10 °C bis +55 °C
Funksender	Funkfrequenz	))) 433,42 MHz < 10 mW
	Reichweite	200 Meter (im freien Feld)
Außenstation		
Kamera		Kamerawinkel: H: 95°/V: 67°
Nachtsicht		Infrarot-Leuchtdioden
Temperaturbereich (Betrieb)		-20 °C bis +55 °C
Ausgänge		Öffner: 12 V, 800 mA Potentialfreier Kontakt
Schaltzeit für den Ausgang elektrischer Türöffner		2 Sekunden
Schaltzeit für den potentialfreien Kontakt		1 Sekunde
Türschild und Klingelknopf		Hintergrundbeleuchteter Klingelknopf für 1 Wohnung oder Hintergrundbeleuchtete Klingelknöpfe für 2 Wohnungen
Materialien		Aluminium und Kunststoff
Befestigung		Wandmontage mit Regenschutz
Abmessungen (H x B x T)		76 x 148 x 45 mm
Einstellungen		Lautsprecher-Lautstärke Klingelton

<b>1 - BENVENUTI</b>	<b>2</b>
1.1 Chi è Somfy?	2
1.2 Assistenza	2
1.3 Garanzia	2
<b>2 - INFORMAZIONI IMPORTANTI - SICUREZZA</b>	<b>2</b>
2.1 Informazioni generali	2
2.2 Istruzioni generali di sicurezza	2
2.3 Condizioni di utilizzo	2
2.4 Riciclaggio e smaltimento	3
2.5 Significato dei loghi presenti sull'alimentatore	3
<b>3 - PRESENTAZIONE DEL PRODOTTO</b>	<b>3</b>
3.1 Composizione del kit	3
3.2 Descrizione del prodotto	4
3.3 Installazione tipica	6
<b>4 - INSTALLAZIONE DEL MONITOR</b>	<b>8</b>
4.1 Installazione nel caso di un appartamento	8
4.2 Installazione nel caso di due appartamenti	9
<b>5 - INSTALLAZIONE DELLA PULSANTIERA ESTERNA</b>	<b>9</b>
5.1 Cablaggio della pulsantiera esterna	9
5.2 Installazione dell'etichetta portanome	12
5.3 Messa sotto tensione dell'installazione	13
<b>6 - REGOLAZIONI DEL VIDEOCITOFONO</b>	<b>14</b>
6.1 Monitor	14
6.2 Pulsantiera esterna	14
<b>7 - COMANDO SENZA FILI DEI DISPOSITIVI SOMFY RTS</b>	<b>15</b>
7.1 Aggiungere un dispositivo RTS (Radio Technologie Somfy)	15
7.2 Rimuovere un dispositivo Somfy RTS	15
7.3 Programmare una motorizzazione per cancelli Somfy RTS con il comando senza fili integrato	16
<b>8 - UTILIZZO</b>	<b>16</b>
8.1 Rispondere a un visitatore	16
8.2 Aprire il cancello	16
8.3 Sbloccare la bocchetta/serratura elettrica	16
8.4 Comando senza fili di un dispositivo Somfy RTS dal monitor	17
8.5 Visualizzare / cancellare le foto	17
<b>9 - MANUTENZIONE</b>	<b>18</b>
9.1 Pulizia	18
<b>10 - CARATTERISTICHE TECNICHE</b>	<b>18</b>

# 1 - BENVENUTI

---

Vi ringraziamo per aver scelto un prodotto Somfy.

## 1.1 Chi è Somfy?

Somfy sviluppa, produce e commercializza motori e automatismi per i dispositivi domestici. Motorizzazioni per cancelli, porte di garage o tapparelle, sistemi di allarme, comandi per illuminazione, termostati di riscaldamento, tutti i prodotti Somfy soddisfano ogni esigenza in termini di sicurezza, comfort e risparmio energetico.

Presso Somfy, la ricerca della qualità è un processo di miglioramento continuo. È sull'affidabilità dei suoi prodotti che Somfy ha costruito la sua reputazione, sinonimo di innovazione e di tecnologia avanzata in tutto il mondo.

## 1.2 Assistenza

Conoscere i nostri clienti, ascoltarli, rispondere alle loro esigenze... questo è l'approccio di Somfy.

Per qualsiasi informazione relativa alla scelta, all'acquisto o all'installazione dei prodotti Somfy, è possibile rivolgersi al proprio rivenditore, o contattare direttamente un consulente Somfy.

Internet: [www.somfy.it](http://www.somfy.it)

## 1.3 Garanzia

Questo prodotto è garantito per 2 anni dalla data di acquisto.

---

## 2 - INFORMAZIONI IMPORTANTI - SICUREZZA

---

### 2.1 Informazioni generali

Leggere attentamente la presente guida all'installazione e le istruzioni di sicurezza prima di procedere all'installazione di questo prodotto Somfy.

Seguire attentamente tutte le istruzioni fornite e conservare la presente guida per l'intera durata di vita del prodotto.

Prima di procedere con l'installazione, verificare la compatibilità di questo prodotto Somfy con i dispositivi e gli accessori installati. La presente guida descrive l'installazione e l'utilizzo del prodotto.

Installazioni o utilizzi per scopi diversi dal campo di applicazione dichiarato da Somfy non sono conformi. Questi, come il mancato rispetto delle istruzioni riportate nella presente guida, comporterebbero l'annullamento della responsabilità e della garanzia Somfy. Somfy non può essere ritenuta responsabile dei cambiamenti di norme e standard avvenuti in seguito alla pubblicazione della presente guida.

Somfy dichiara che il prodotto è conforme ai requisiti della direttiva 2014/53/UE. Il testo completo della dichiarazione di conformità è disponibile all'indirizzo Internet [www.somfy.com/ce](http://www.somfy.com/ce)

Le immagini hanno uno scopo puramente indicativo.

### 2.2 Istruzioni generali di sicurezza

Non permettere ai bambini di giocare con il punto di comando.

Non immergere mai il punto di comando in liquidi.

Questo prodotto non è stato progettato per l'utilizzo da parte di persone (compresi i bambini) dotate di capacità fisiche, sensoriali o mentali ridotte, o da parte di persone prive di esperienza o di conoscenza, a meno che non abbiano potuto usufruire, a cura di una persona responsabile della loro sicurezza, di una sorveglianza o di istruzioni preliminari riguardanti l'utilizzo del prodotto.

### 2.3 Condizioni di utilizzo

La portata radio è limitata dalle normative che disciplinano il funzionamento degli apparecchi radio.

La portata radio dipende in larga misura dall'ambiente di utilizzo: possibili perturbazioni a opera di grandi apparecchiature elettriche nelle vicinanze dell'installazione, tipo di materiale impiegato nei muri e nelle tramezze del luogo di installazione.

L'impiego di apparecchi radio (ad esempio, cuffie radio hi-fi) che si servono della stessa frequenza radio può ridurre le prestazioni del prodotto.

La telecamera di questo videocitofono è stata concepita allo scopo di identificare un visitatore, ma non deve essere impiegata per la sorveglianza di strade o spazi pubblici.

Questo impianto deve essere utilizzato in conformità alla Legge sull'informatica e sulle libertà.

Qualsiasi utilizzo del prodotto al di fuori di un contesto strettamente personale è soggetto a obblighi legali di utilizzo, ed è inoltre soggetto all'ottenimento di preventive autorizzazioni amministrative.

L'acquirente potrebbe trovarsi nella condizione di dover rispondere di responsabilità civili e penali in caso di un impiego anomalo del dispositivo volto allo scopo di violare l'intimità della vita privata o l'immagine di terzi; Somfy non potrà, in alcun caso, essere ritenuta responsabile per un utilizzo del videocitofono che contravvenga alle disposizioni legislative e normative in vigore.



## 2.4 Riciclaggio e smaltimento

 Non smaltire il prodotto fuori uso insieme ai rifiuti domestici. Restituirlo al distributore o utilizzare i mezzi di raccolta differenziata presenti nel proprio comune di residenza.

## 2.5 Significato dei loghi presenti sull'alimentatore



L'alimentatore fornito in dotazione con il prodotto deve essere installato in un luogo riparato e asciutto.

 Corrente continua



L'alimentatore fornito in dotazione con il prodotto è di tipo a doppio isolamento e quindi non richiede il collegamento al conduttore di terra.

 Corrente alternata

## 3 - PRESENTAZIONE DEL PRODOTTO

### 3.1 Composizione del kit

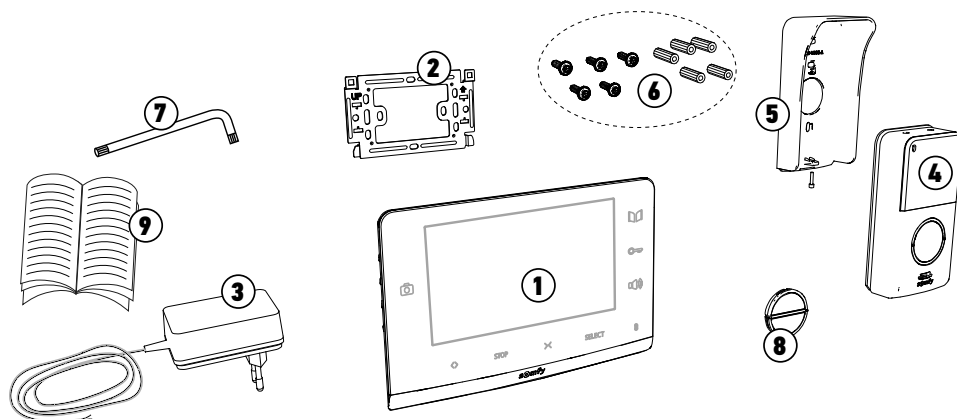

Riferimento	Denominazione	Quantità
1	Monitor interno	1
2	Supporto di fissaggio del monitor	1
3	Blocco alimentazione monitor	1
4	Pulsantiera esterna (con pulsante 1 appartamento)	1
5	Visiera parapiovvia	1
6	Viti + tasselli per fissaggio di monitor e pulsantiera esterna	5 + 5
7	Chiave Torx	1
8	Pulsante 2 appartamenti	1
9	Guida all'installazione e all'uso	1

## 3.2 Descrizione del prodotto

Il videocitofono è composto da un monitor interno e da una pulsantiera esterna. Il collegamento del monitor interno alla pulsantiera esterna avviene tramite 2 fili, e l'alimentatore è cablato sul monitor (vedere "3.3 Installazione tipica").

### 3.2.1 Monitor

Il monitor interno è dotato di trasmettitore radio RTS (Radio Technology Somfy). Questo comando senza fili permette di comandare i prodotti dell'abitazione dotati di un ricevitore RTS Somfy (porta di garage, cancello, illuminazione, tapparelle, tende, ecc.).

Il V300 offre non solo la possibilità di combinare due appartamenti distinti, ma anche la possibilità di disporre di un monitor supplementare opzionale per ogni appartamento. Per questo tipo di installazione, vedere "4.2 Installazione nel caso di due appartamenti".

**Nota:** prima di procedere al fissaggio del monitor, è importante verificare che la portata radio sia sufficiente per pilotare tutti i dispositivi senza fili RTS desiderati (in particolare, il cancello) dalla posizione nella quale il monitor stesso dovrà essere installato.

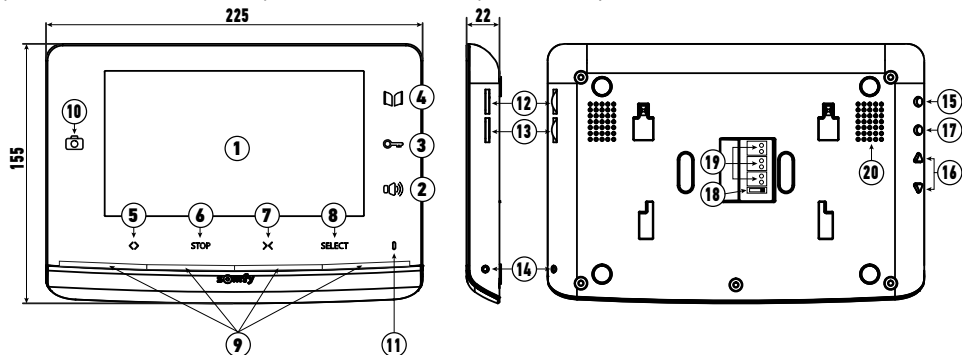

	Riferimento	Denominazione	Descrizione
	1	Display	Consente di vedere il visitatore.
Comandi via cavo	2	Pulsante di attivazione del microfono	Attiva il microfono del monitor per rispondere a un visitatore.
	3	Pulsante bocchetta/serratura elettrica	Comanda la bocchetta o la serratura elettrica.
	4	Pulsante cancello	Controlla il cancello motorizzato.
Comandi senza fili	5	Pulsante apertura/accensione	Comanda l'apertura del cancello, della tapparella, della tenda, della porta del garage oppure l'accensione di un punto luce.
	6	Tasto STOP	Comanda l'arresto del movimento del cancello, della tapparella, della tenda o della porta del garage.
	7	Pulsante chiusura/spengimento	Comanda la chiusura del cancello, della tapparella, della tenda, della porta del garage oppure lo spegnimento di un punto luce.
	8	Pulsante di scelta del canale RTS	Consente di selezionare il canale radio che controlla un prodotto o un gruppo di prodotti (vedere "8.4 Comando senza fili di un dispositivo Somfy RTS dal monitor").
	9	Spie dei canali	Ogni spia rappresenta un canale RTS (Radio Technologie Somfy). In tutto, sono disponibili 5 canali: nel caso del 5° canale, si ha l'accensione delle 4 spie.
	10	LED foto	Il LED foto si accende nel caso di una visita persa: viene memorizzata una foto per ogni chiamata che non abbia ricevuto risposte dal monitor.
	11	Microfono	Consente di parlare con il proprio interlocutore che si trova davanti alla pulsantiera esterna.
	12	Volume suoneria	Rotella di regolazione del volume della suoneria.
	13	Volume altoparlante	Rotella di regolazione del volume dell'altoparlante.
	14	Pulsante PROG	Consente di programmare il monitor per il comando senza fili dei dispositivi RTS (Radio Technology Somfy).
	15	Pulsante MENU	Consente di accedere al menu per effettuare la regolazione della luminosità, del contrasto, ecc.

Riferimento	Denominazione	Descrizione
16	Pulsanti di regolazione	Consentono di spostarsi durante la scelta delle varie suonerie (vedere "6.1.2 Modifica della melodia del monitor") e durante le regolazioni del monitor (contrasto, luminosità...).
17	Pulsante BACK	Consente di salire di un livello all'interno del menu di regolazione. Consente di catturare il contenuto dello schermo durante le conversazioni con i visitatori. Consente, mediante una pressione lunga, di configurare la suoneria del monitor.
18	Commutatore 1 o 2 appartamenti	Consente la configurazione dell'impianto per uno o due appartamenti.
19	Morsetteria	Consente il collegamento del monitor all'alimentazione, alla pulsantiera esterna e al monitor aggiuntivo, se questo è installato.
20	Altoparlante	Consente di udire la suoneria in occasione di una chiamata, e la voce dell'interlocutore che si trova davanti alla pulsantiera esterna.

### 3.2.2 Pulsantiera esterna

La pulsantiera esterna può essere collegata a una motorizzazione per cancelli e a una bocchetta/serratura elettrica (12 V CA/CC - 800 mA max).

Il cancello e la bocchetta/serratura elettrica potranno essere azionati in maniera indipendente dal monitor del videocitofono, vedere "5.1.1 Collegamento a una motorizzazione per cancelli Somfy" e "5.1.2 Collegamento a una bocchetta/serratura elettrica".

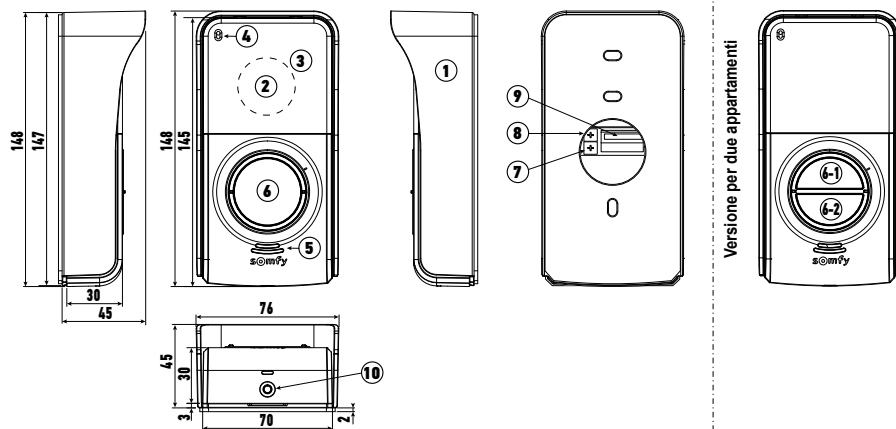

Riferimento	Denominazione	Descrizione
1	Visiera parapigioggia	Protegge la telecamera dalla pioggia e dal sole.
2	Telecamera	Filma il visitatore e trasmette l'immagine al monitor.
3	Illuminazione LED IR	Consente di vedere i visitatori durante la notte.
4	Microfono	Consente al visitatore di parlare con il proprio interlocutore che si trova all'interno.
5	Altoparlante	Permette al visitatore di sentire il proprio interlocutore che si trova all'interno.
6	Etichetta portanome retroilluminata Pulsante di chiamata retroilluminato	Consente di riportare il proprio nome su di un'etichetta. Permette al visitatore di attivare la suoneria del monitor. La telecamera si mette in funzione e lo schermo del monitor si accende.
7	Potenzimetro di regolazione del volume di ascolto	Consente di regolare il volume dell'altoparlante della pulsantiera esterna.
8	Potenzimetro di regolazione del segnale acustico	Consente di regolare il volume del segnale di chiamata emesso dall'altoparlante della pulsantiera esterna.
9	Morsetteria	Permette di collegare la pulsantiera al monitor, a una motorizzazione di cancello e a una bocchetta/serratura elettrica.
10	Vite antivandalò	Consente di impedire l'apertura della pulsantiera esterna se non si possiede la chiave Torx in dotazione.

### 3.3 Installazione tipica

#### 3.3.1 Nel caso di un appartamento

	Distanza tra la pulsantiera esterna e il monitor più distante	Cavo da utilizzare
A	Inferiore a 50 m	2 fili da almeno 0,5 mm <sup>2</sup>
	Tra 50 e 100 m	2 fili da 1 mm <sup>2</sup>
B		2 fili da almeno 0,75 mm <sup>2</sup>
C		2 fili da almeno 0,5 mm <sup>2</sup>

**i** Si raccomanda l'utilizzo di cavi non rigidi, e di stagnare le estremità spelate di questi ultimi, o di dotarle di capicorda.

**i** La massima sezione dei fili consentita dalle morsettiere è di 1 mm<sup>2</sup>.

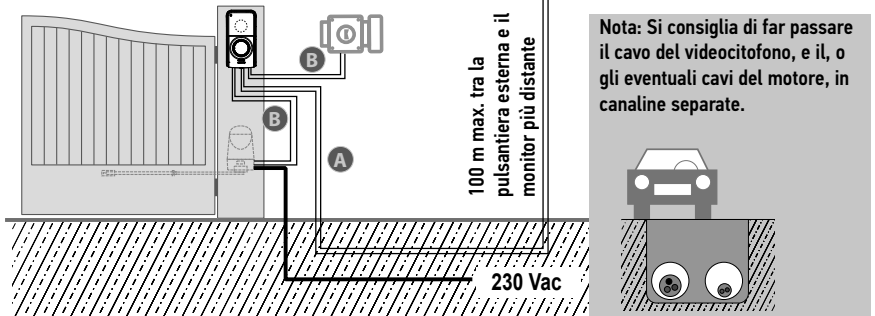

**Nota:** Se risulta necessario l'utilizzo di scatole di derivazione per procedere al cablaggio del videocitofono, impiegare al massimo due scatole tra la pulsantiera esterna e il monitor e al massimo una scatola tra il monitor e l'alimentatore.

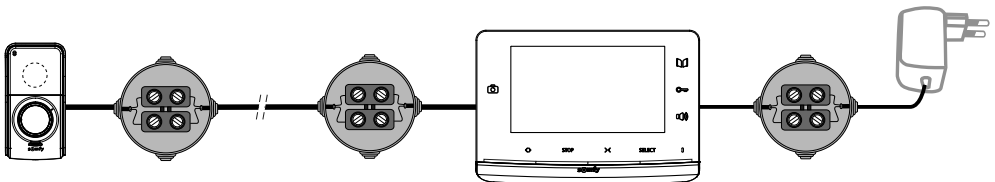

### 3.3.2 Nel caso di due appartamenti

Il videocitofono V300 offre anche la possibilità di configurare l'interfono per due appartamenti distinti. In questo caso, occorre cablare questi due appartamenti tramite una scatola di derivazione installata sui due fili provenienti dalla pulsantiera esterna dotata dei due pulsanti di chiamata (vedere "4.2 Installazione nel caso di due appartamenti").

Con questa configurazione è anche possibile installare un monitor aggiuntivo per ogni appartamento.

**Nota:** Il monitor per il secondo appartamento non è fornito nel kit iniziale.

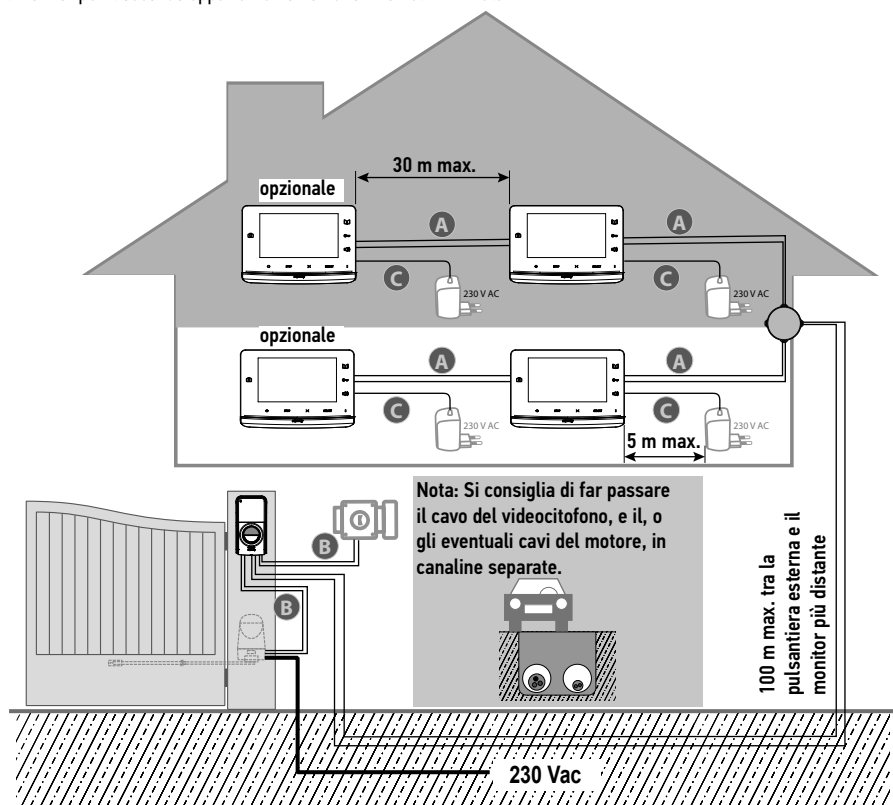

	Distanza tra la pulsantiera esterna e il monitor più distante	Cavo da utilizzare
A	Inferiore a 50 m	2 fili da almeno 0,5 mm <sup>2</sup>
	Tra 50 e 100 m	2 fili da 1 mm <sup>2</sup>
B		2 fili da almeno 0,75 mm <sup>2</sup>
C		2 fili da almeno 0,5 mm <sup>2</sup>

**i** Si raccomanda l'utilizzo di cavi non rigidi, e di stagnare le estremità spelate di questi ultimi, o di dotarle di capicorda.

**i** La massima sezione dei fili consentita dalle morsettiere è di 1 mm<sup>2</sup>.

## 4 - INSTALLAZIONE DEL MONITOR

**i** È necessario seguire una procedura specifica per effettuare la programmazione radio di una motorizzazione per cancelli SOMFY RTS venduta nei centri di articoli per il fai da te.

MOTORIZZAZIONI PER CANCELLI INTERESSATE (dopo il 2010):

- Motori a braccio EVOLVIA, SGA e PASSEO 800
- Motori a martinetto EXAVIA, SGS
- Motori scorrevoli FREEVIA, SLIDYMOOVE



### Attenzione

È necessario effettuare la seguente procedura prima di installare in modo definitivo il monitor (quest'ultimo deve essere disposto a livello della motorizzazione del cancello poiché è alimentato dal proprio alimentatore).



"7.3 Programmare una motorizzazione per cancelli Somfy RTS con il comando senza fili integrato"

### 4.1 Installazione nel caso di un appartamento

**[1].** Installare la placca di fissaggio del monitor al muro.

**Importante:** Le staffe di fissaggio del monitor devono sporgere verso di voi.

**Nota:** Tutti i fili devono passare all'interno del supporto di fissaggio per poterli collegare al monitor.

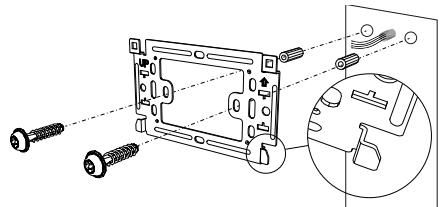

**[2].** Rimuovere il connettore CC che si trova sul retro del monitor, dopodiché collegare il cavo dell'alimentatore a tale connettore: filo bianco tratteggiato in grigio in alto (+) e filo completamente bianco in basso (-).

**Importante:** Utilizzare necessariamente il blocco di alimentazione fornito per alimentare il monitor.

**Importante:** Il blocco di alimentazione deve essere installato vicino al monitor e risultare facilmente accessibile.

**[3].** Collegare il connettore dell'alimentatore che si trova sul retro del monitor all'alimentazione CC nel senso indicato nell'illustrazione (vite verso destra).

Preparare il collegamento del monitor alla pulsantiera esterna, collegando un cavo a 2 fili al connettore P1 situato sul retro del monitor.

Se si desidera installare un secondo monitor, preparare il collegamento di quest'ultimo collegando 2 fili al connettore P2 situato sul retro del monitor, dopodiché fare riferimento alla guida del secondo monitor per maggiori informazioni in merito al relativo cablaggio.

**Nota:** Nel caso di un'installazione per un singolo appartamento, il commutatore (18) deve essere portato sulla posizione 2.

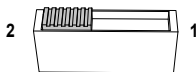

**[4].** Fissare il monitor al supporto, posizionando prima la parte superiore del monitor sulla piastra, e, successivamente, quella inferiore.

**Nota:** Posizionare i fili del blocco di alimentazione fra il supporto di fissaggio e il monitor.

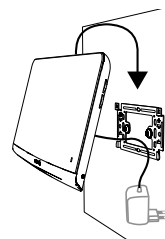
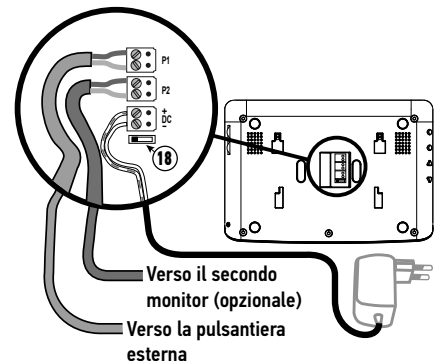
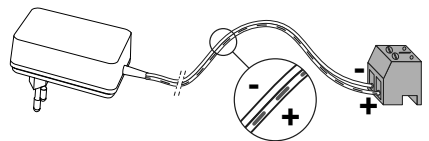

## 4.2 Installazione nel caso di due appartamenti

Il V300 può essere utilizzato da due appartamenti, tramite una pulsantiera dotata di più tasti. Tuttavia, questo tipo di installazione richiede l'aggiunta di una scatola di derivazione (non fornita nel kit) da posizionare tra la pulsantiera esterna e i monitor di ogni appartamento (vedere lo schema seguente).

L'installazione dei monitor avverrà come nel caso di un'installazione tipica (vedere "4.1 Installazione nel caso di un appartamento") con una distanza massima di 100 m tra la pulsantiera esterna e il monitor più distante. Prima di procedere al fissaggio dei monitor, occorrerà configurare il commutatore (18) che si trova sul retro dei monitor per rendere distinti i due appartamenti, e utilizzare i due tasti di chiamata sulla pulsantiera:

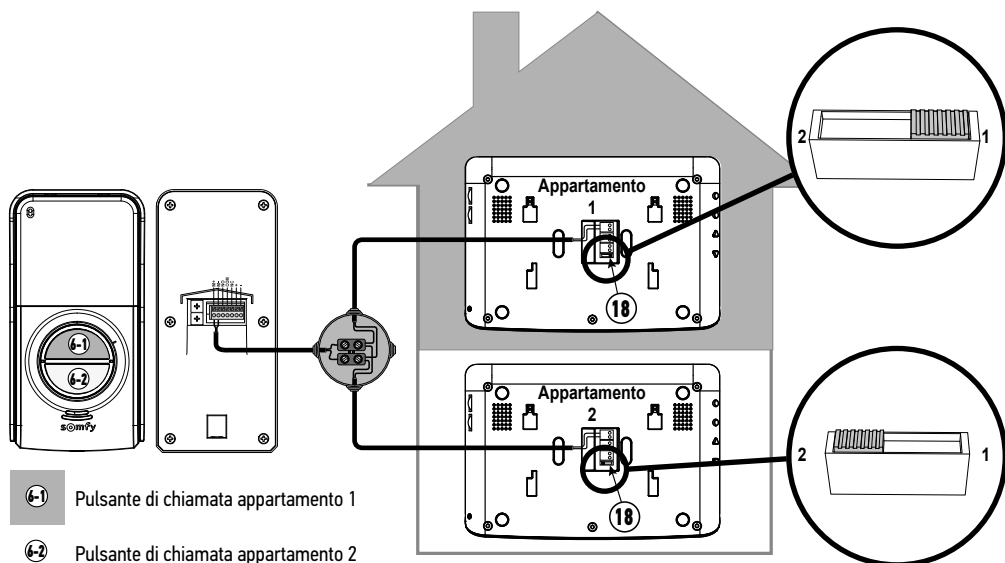

## 5 - INSTALLAZIONE DELLA PULSANTIERA ESTERNA

Evitare di installare la telecamera davanti a una sorgente luminosa, poiché le immagini del visitatore potrebbero risultare di qualità scadente.

Si consiglia di posare un cordone di silicone tra la visiera parapigioggia e il muro/pilastro (tranne che nella parte inferiore della visiera parapigioggia), e di installare la pulsantiera esterna ad un'altezza di circa 1,60 m.

### 5.1 Cablaggio della pulsantiera esterna

- [1]. Individuare i punti di fissaggio con la visiera parapigioggia.  
 Praticare i fori e posizionare i tasselli adatti al proprio muro/pilastro.  
 Far passare l'insieme dei cavi nella visiera parapigioggia.

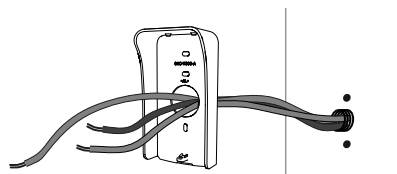

[2]. Fissare la visiera parapigioggia al muro/pilastro.

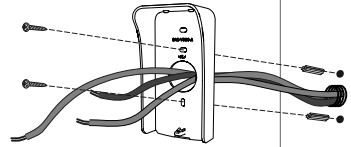

[3]. Collegare i fili del monitor ai 2 morsetti che si trovano a sinistra sul lato posteriore della pulsantiera esterna:

- M+ del monitor su M+ della pulsantiera esterna
- M- del monitor su M- della pulsantiera esterna

Collegare i fili della bocchetta/serratura elettrica ai morsetti + e - della pulsantiera esterna.

Collegare i fili della motorizzazione all'uscita contatto pulito (COM e NO) della pulsantiera esterna.

**Nota:** Per introdurre i cavi nei morsetti, premere sull'intaglio presente all'interno del quadrato con l'ausilio di un cacciavite a lama, introdurre i cavi, dopodiché rilasciare.

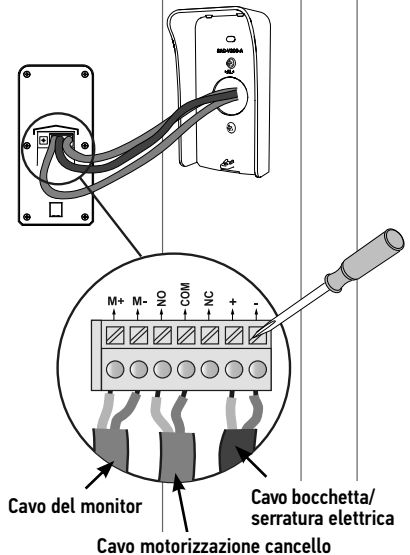

[4]. La pulsantiera esterna viene fornita con il tasto di chiamata per 1 appartamento. Se l'impianto comprende due appartamenti distinti, occorre posizionare il commutatore che si trova sul retro dei monitor come indicato in "4.2 Installazione nel caso di due appartamenti" e utilizzare i due pulsanti di chiamata forniti insieme al kit (vedere "5.2 Installazione dell'etichetta portanome").

[5]. Posizionare la pulsantiera esterna all'interno della visiera parapigioggia.

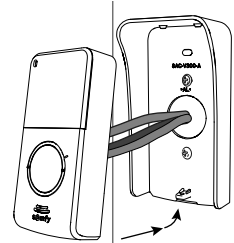

[6]. Fissare la pulsantiera esterna alla visiera parapigioggia avvitando la vite in dotazione con la chiave Torx.







### 5.1.1 Collegamento a una motorizzazione per cancelli Somfy

**Nota:** Se la motorizzazione funziona con alimentazione solare, i comandi con fili sono disattivati. In questo caso è necessario usare il comando senza fili del monitor per controllare la motorizzazione di cancello: vedere "7.1 Aggiungere un dispositivo RTS (Radio Technologie Somfy)".

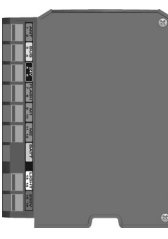
- [1]. Scollegare la motorizzazione dall'alimentazione.
- [2]. Rimuovere la copertura dall'armadio di comando o dal motore contenente l'elettronica.
- [3]. Collegare l'uscita contatto pulito (COM e NO) della pulsantiera esterna all'elettronica della motorizzazione. Per il collegamento di un contatto a chiave, si consiglia di consultare il manuale della motorizzazione del cancello.

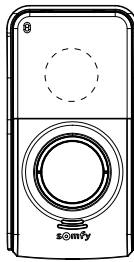
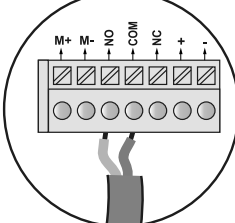
	Elettroniche per motorizzazioni Somfy		
			
 			
<b>Collegare ...</b>	<b>sui morsetti START</b>	<b>sui morsetti BUS</b>	<b>sui morsetti numerati</b>
<b>COM</b>	5	3	3
<b>NO</b>	6	4	5 (per apertura totale) o 6 (per apertura pedonale)

**Nota:** Per collegare la pulsantiera esterna a un altro modello di motorizzazione per cancelli, fare riferimento alla guida all'installazione di tale motorizzazione o, se si tratta di una motorizzazione installata da un installatore professionista, contattare quest'ultimo.

### 5.1.2 Collegamento a una bocchetta/serratura elettrica

Collegare i morsetti "+" e "-" della pulsantiera esterna alla bocchetta/serratura secondo lo schema riportato a lato.

Rispettare la polarità +/-, se questa risulta indicata all'interno del manuale della bocchetta/serratura.

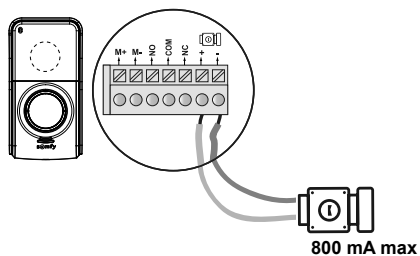

## 5.2 Installazione dell'etichetta portanome



**[1].** Premere il pulsante e ruotarlo fino in fondo in senso antiorario, servendosi delle relative alette.

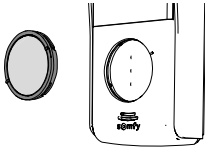
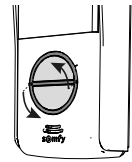

**[2].** Sollevare il pulsante per poter procedere al suo smontaggio, con l'etichetta portanome posizionata dietro la placca di fondo del pulsante.

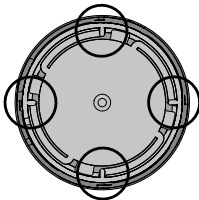
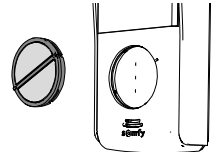

**[3].** Smontare il pulsante ruotando la placca di fondo fino in fondo, in senso antiorario, servendosi delle piccole alette che si trovano all'interno della placca stessa.

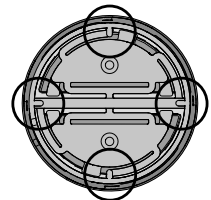

**Nota:** Quando la placca di fondo si trova in posizione sbloccata, i riferimenti di quest'ultima e sull'anello risultano allineati.

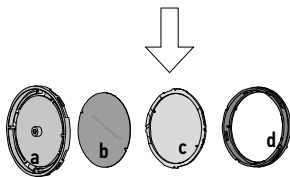
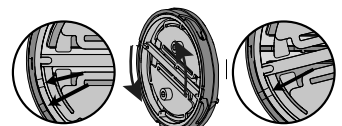
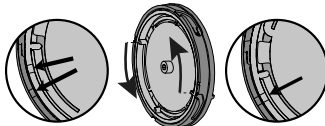

a	Placca di fondo
b	Etichetta
c	Trasparente
d	Anello

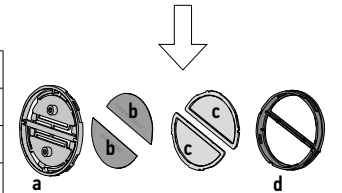

- [4].** Scrivere il proprio nome sull'etichetta vuota con un pennarello indelebile:
- allineando il nome sulle aperture dell'etichetta nel caso del pulsante per un appartamento,
  - prestando attenzione al senso di lettura di ogni etichetta nel caso del pulsante per due appartamenti.

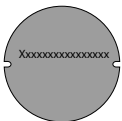

**Nota:** l'etichetta per un pulsante di chiamata presenta due aperture corrispondenti alle alette situate sul retro del portaetichetta.

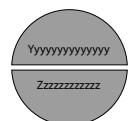

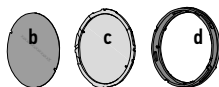
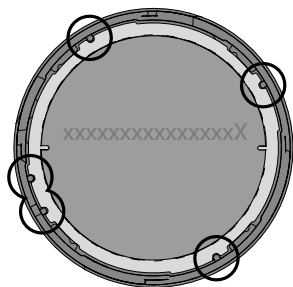

**[5].** Riposizionare il trasparente nell'anello. Attenzione, la versione a un pulsante dispone di un'aletta che consente di montare il trasparente soltanto nella posizione corretta.

**[6].** Riposizionare l'etichetta nel pulsante.

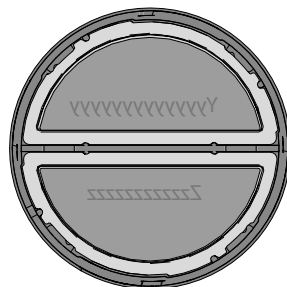

**[7].** Rimontare la placca di fondo: allineare il riferimento della placca di fondo e dell'anello, dopodiché ruotare fino in fondo la placca di fondo in senso orario (servendosi delle relative alette).

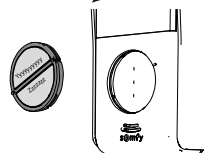
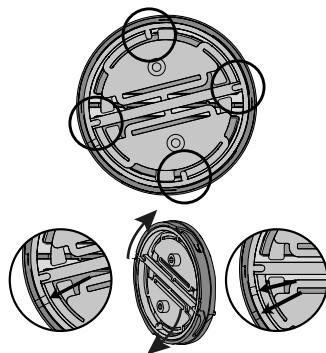
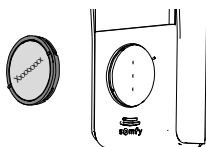
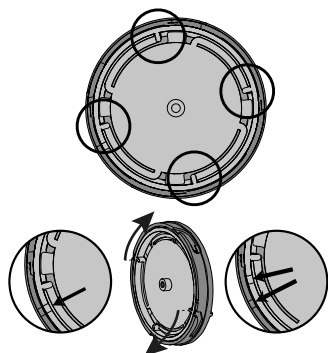

**[8].** Rimontare il pulsante sulla pulsantiera esterna: allineare l'aletta dell'anello con il riferimento che si trova sul lato anteriore della pulsantiera esterna, dopodiché ruotare il pulsante in senso orario fino ad avvenuto bloccaggio.

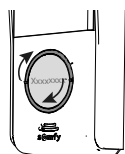
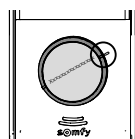

*Se il pulsante non entra all'interno della pulsantiera esterna, occorre ruotarlo di mezzo giro.*

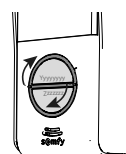
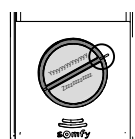



### 5.3 Messa sotto tensione dell'installazione

Al termine dell'installazione, ricollegare la motorizzazione del cancello all'alimentazione. Collegare, quindi, l'alimentatore del monitor a una presa elettrica.

## 6 - REGOLAZIONI DEL VIDEOCITOFONO

### 6.1 Monitor

12	-  +	Rotella volume suoneria	Consente di regolare il volume della suoneria del monitor.
13	-  +	Rotella volume di ascolto	Consente di regolare il volume di ascolto del monitor.

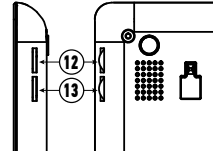

#### 6.1.1 Regolazioni dello schermo

- [1]. Premere il pulsante "Menu" (15).
- [2]. Spostarsi all'interno del menu delle regolazioni mediante pressioni brevi del pulsante "Menu": il parametro selezionato è sottolineato in arancione.
- [3]. Premere i pulsanti di regolazione (16) per modificare il valore del parametro selezionato (luminosità, contrasto, lingua del menu, ora o data) fino ad arrivare alla regolazione desiderata.
- [4]. Premere il tasto "Back" (17) per uscire dal menu.

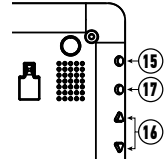

#### 6.1.2 Modifica della melodia del monitor

Il monitor dispone di 16 melodie.

Per modificare la melodia del monitor, effettuare una pressione lunga (circa 5 secondi) sul tasto "BACK" (17). Viene emessa la melodia di default, o quella selezionata in precedenza. È poi possibile ascoltare le altre tonalità mediante i "pulsanti di regolazione". Una volta effettuata la scelta desiderata, premere brevemente il tasto "Back" per impostare la nuova melodia.

### 6.2 Pulsantiera esterna

#### 6.2.1 Regolazione del volume dell'altoparlante

Per regolare il volume dell'altoparlante della pulsantiera esterna, ruotare il potenziometro che si trova sulla parte inferiore (7) del retro della pulsantiera esterna servendosi di un cacciavite:

- in senso orario per aumentare il volume,
- in senso antiorario per diminuire il volume.

#### 6.2.2 Impostazione del volume del segnale acustico di chiamata dalla pulsantiera esterna

Per impostare il volume del segnale acustico di chiamata della pulsantiera esterna, ruotare il potenziometro che si trova sulla parte superiore (8) del retro della pulsantiera esterna servendosi di un cacciavite:

- in senso orario per aumentare il volume,
- in senso antiorario per diminuire il volume.

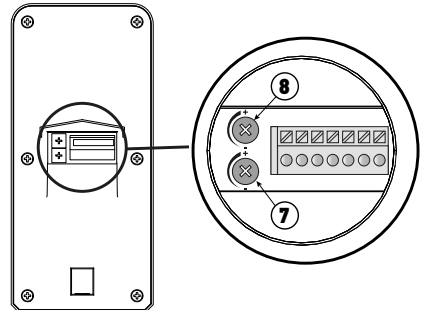

## 7 - COMANDO SENZA FILI DEI DISPOSITIVI SOMFY RTS

Il monitor è equipaggiato con un trasmettitore Radio Technology Somfy (RTS). È compatibile soltanto con apparecchi dotati di Radio Technology Somfy (RTS).

Viene utilizzato per comandare, individualmente o simultaneamente, i seguenti dispositivi Somfy:

- motorizzazioni per porte del garage,
- ricevitori illuminazione,
- motorizzazioni per tapparelle,
- motorizzazioni per cancelli. (per le motorizzazioni per cancelli SOMFY RTS vendute nei centri di articoli per il fai da te, vedere "7.3.1 Programmazione della motorizzazione per cancelli nella memoria del monitor"),
- ecc.

Questa funzionalità è consentita da un sistema di canali radio identificati da spie illuminate presenti sulla parte inferiore del monitor. Ogni canale corrisponde a un singolo telecomando, e può comandare uno o più dispositivi. Il numero di dispositivi che si possono comandare tramite un canale è illimitato. Per il comando di un canale, è sufficiente premere uno dei tasti "apertura/accensione" (5), "stop" (6) o "chiusura/spegnimento" (7).

**Importante:** Verificare che il dispositivo da comandare senza fili rientri nei limiti della portata radio del monitor.

### 7.1 Aggiungere un dispositivo RTS (Radio Technologie Somfy)

Per aggiungere un dispositivo RTS (Radio Technologie Somfy), occorre seguire 2 passaggi:

- Identificare il comando RTS originale del dispositivo (telecomando, trasmettitore ...)
- Abbinare il monitor al dispositivo RTS sul canale desiderato

#### 7.1.1 Esempio: Aggiungere una tapparella Somfy RTS

**[1].** Identificare il comando originale della tapparella, ovvero il telecomando o il punto di comando che comandano quella e soltanto quella tapparella.

**Nota:**

- Se il comando di origine è stato perso o rotto e non c'è altro modo per controllare la tapparella, contattare un consulente Somfy.
- Se la tapparella viene controllata con un altro comando, utilizzarlo per effettuare i passaggi seguenti.

**[2].** Socchiudere la tapparella mediante il comando originale.

**[3].** Premere il tasto PROG del comando originale per almeno 3 secondi: il prodotto risponde (per esempio, con un breve movimento avanti e indietro, o con una serie di 3 bip). La funzione PROG rimane attiva per 2 minuti.

**Nota:** Se non si riesce ad individuare il tasto PROG sul punto di comando, consultare le relative istruzioni.

**[4].** Selezionare un canale libero premendo il pulsante "SELECT" (8) del monitor.

**[5].** Premere per 1 secondo il pulsante PROG (14) collocato sulla parte inferiore destra del monitor.

**[6].** Verificare il corretto abbinamento azionando un comando di apertura o chiusura.

#### Punto di comando RTS singolo

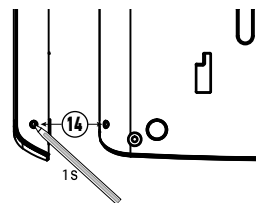
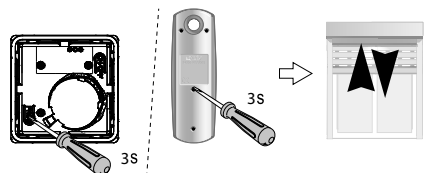

#### Caso particolare: completare un canale radio già occupato

È possibile registrare diversi dispositivi Somfy RTS su uno stesso canale radio, al fine di creare gruppi di dispositivi. Tutti i dispositivi configurati su uno stesso canale funzioneranno, quindi, insieme. Per aggiungere un dispositivo, seguire la procedura illustrata in precedenza ("7.1 Aggiungere un dispositivo RTS (Radio Technologie Somfy)"). In fase di selezione del canale, scegliere il canale già occupato desiderato.

**Nota:** Per un'ergonomia ottimale, si consiglia di raggruppare i dispositivi dello stesso tipo sul medesimo canale radio.

### 7.2 Rimuovere un dispositivo Somfy RTS

È possibile cancellare il comando di un dispositivo Somfy RTS: anche se un dispositivo risulta già abbinato al monitor, il fatto stesso di eseguire nuovamente la procedura descritta in precedenza cancellerà l'abbinamento.



## IT

### 7.3 Programmare una motorizzazione per cancelli Somfy RTS con il comando senza fili integrato

MOTORIZZAZIONI PER CANCELLI INTERESSATE (dopo il 2010):

- Motori a braccio EVOLVIA, SGA e PASSEO 800
- Motori a martinetto EXAVIA, SGS
- Motori scorrevoli FREEVIA, SLIDYMOOVE

#### 7.3.1 Programmazione della motorizzazione per cancelli nella memoria del monitor

- Posizionare il monitor a livello della motorizzazione del cancello e alimentarlo tramite il relativo alimentatore (A).
- Aprire la copertura della motorizzazione per accedere alla relativa parte elettronica
- Premere per 2 sec. il pulsante Power  della Vostra elettronica (in assenza di questo pulsante, passare direttamente alla fase successiva). La spia  si accende sull'elettronica.

- Posizionare la parte inferiore centrale del monitor sul riferimento dell'elettronica della motorizzazione (B).
- Selezionare un canale libero sul monitor e premere per 1 secondo il pulsante PROG (14) collocato sulla parte inferiore destra del monitor (C). La spia  si accenderà, dopodiché si spegnerà.

- Ora la motorizzazione è programmata nella memoria del monitor. Potete comandare l'apertura e la chiusura del Vostro cancello dal comando wireless.

Per maggiori dettagli, è possibile consultare le istruzioni della propria motorizzazione SOMFY al paragrafo "Aggiungere un telecomando a 3 tasti".

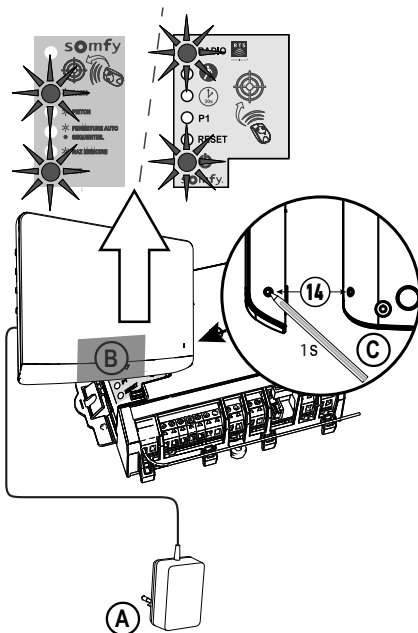

## 8 - UTILIZZO

### 8.1 Rispondere a un visitatore

Quando un visitatore preme il pulsante di chiamata della pulsantiera esterna, il monitor emetterà la melodia selezionata e sul monitor comparirà l'immagine del visitatore.

Premere il tasto di attivazione del microfono e dell'altoparlante .

È possibile conversare con il visitatore.

**Nota:** Il V300 offre la possibilità di catturare il contenuto dello schermo durante le conversazioni con i visitatori premendo brevemente il tasto "Back" (17) del monitor durante la conversazione stessa. Sulla parte superiore dello schermo compare un'icona  per indicare che la funzione di modifica risulta attiva. La foto viene, quindi, archiviata all'interno del relativo menu, vedere "8.5 Visualizzare / cancellare le foto".

**Nota:** La durata massima della comunicazione con il visitatore è di 2 minuti.

Premendo di nuovo il pulsante  di attivazione del microfono e dell'altoparlante, lo schermo del monitor si spegnerà e la comunicazione verrà interrotta.

### 8.2 Aprire il cancello

CON LO schermo del monitor acceso o spento, premere il pulsante .

Se lo schermo del monitor era acceso, questo si spegnerà non appena il cancello si aprirà.

### 8.3 Sbloccare la bocchetta/serratura elettrica

CON LO schermo del monitor acceso o spento, premere il pulsante di sblocco .

Se lo schermo del monitor era acceso, questo si spegnerà non appena la bocchetta/serratura elettrica verrà sbloccata.

## 8.4 Comando senza fili di un dispositivo Somfy RTS dal monitor

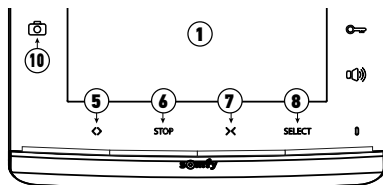

- [1].** Selezionare il canale associato al dispositivo che si desidera controllare premendo il pulsante SELECT (8): la spia del canale selezionato lampeggerà (o, nel caso del canale N. 5, lampeggeranno le 4 spie).  
Premere il pulsante di selezione canale tutte le volte che sarà necessario, finché le spie non indicheranno il canale desiderato.
- [2].** Controllare il dispositivo mediante i pulsanti Aperto/acceso, STOP e Chiuso/spento del monitor.  
Il dispositivo reagirà come indicato nella tabella riportata sotto:

Dispositivo controllato	Selezione del pulsante:		
	Aperto/acceso <> (5)	STOP (6)	Chiuso/spento X (7)
Porta del garage	Aperta	Ferma (se la porta è in movimento)	Chiusa
Illuminazione	Accensione	-	Spento
Tapparella	Aperta	<ul style="list-style-type: none"> <li>• Ferma (se la tapparella è in movimento)</li> <li>• Posizione preferita (se la tapparella è ferma)</li> </ul>	Chiusa
Cancello	Aperto	Fermo (se il cancello è in movimento)	Chiuso

## 8.5 Visualizzare / cancellare le foto

- (i)** Il monitor può memorizzare fino a 100 foto nella propria memoria interna: quando la memoria è piena, la foto meno recente viene cancellata e sostituita da quella più recente.

A ogni chiamata, il monitor registra una foto scattata dalla pulsantiera esterna, e il LED foto (10) si accende:

- Se non si risponde alla chiamata, il LED foto (10) rimarrà acceso per indicare che è stata registrata una nuova foto.
- Se si risponde alla chiamata, il LED foto (10) si spegnerà.

### 8.5.1 Visualizzare la o le foto

**Nota:** il LED foto (10), se è acceso, si spegnerà non appena verrà visualizzata una foto.

Sulla parte superiore dello schermo comparirà il numero d'ordine di ogni foto, unitamente a data e ora di scatto.

Per visualizzare la o le foto memorizzate all'interno della memoria del monitor:

- [1].** Premere brevemente uno dei due pulsanti di regolazione (16) per visualizzare l'ultima foto memorizzata.
- [2].** Premere brevemente uno dei due pulsanti di regolazione (16) per spostarsi tra le foto.
- [3].** Premere brevemente il pulsante "Back" (17) per uscire dalla visualizzazione delle foto.

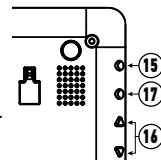

### 8.5.2 Cancellare una foto

- [1].** Durante la visualizzazione di una foto, premere brevemente il tasto "Menu" (15): a schermo comparirà un messaggio relativo alla cancellazione.
- [2].** Mediante i pulsanti di regolazione (16), scegliere "si" per cancellare la foto, oppure "no" per uscire senza cancellarla: il parametro selezionato compare in rosso.
- [3].** Premere il pulsante "Menu" (15) per confermare la scelta.

### 8.5.3 Cancellare tutte le foto registrate

Per procedere alla cancellazione di tutte le foto, occorre essere usciti dalla visualizzazione di queste ultime.

- [1].** Premere il pulsante "Menu" (15).
- [2].** Premere brevemente il pulsante "Menu" per spostarsi fino alla linguetta "Canc.tutto".
- [3].** Premere uno dei due pulsanti di regolazione (16) per confermare la cancellazione di tutte le foto: viene dunque visualizzato "Cancellazione".
- [4].** Premere il pulsante "Back" (17) per uscire.

## 9 - MANUTENZIONE

### 9.1 Pulizia

La manutenzione del videocitofono deve essere effettuata con un panno secco e morbido, senza solventi. Prima della pulizia, scollegare l'apparecchio dall'alimentazione.

## 10 - CARATTERISTICHE TECNICHE

Monitor		
Alimentazione	Tipo	Alimentatore 100-240 V / 50-60 Hz, 0,5 A Uscita: 17 Vdc, 1,1 mA
	Protezione contro l'inversione di polarità	Si
Display		Schermo 7" (17 cm) - Risoluzione: 800 x 480 pixel
Regolazioni		Volume della suoneria, volume di ascolto, luminosità, contrasto, colori, lingua, ora, data, melodia della suoneria
Memoria immagini		100 foto nella memoria interna
Fissaggio		Supporto a muro
Dimensioni (L x a x p)		225 x 155 x 22 mm
Temperatura di funzionamento		Da -10°C a +55°C
Trasmettitore radio	Frequenza	))) 433,42 MHz < 10 mW
	Portata	200 metri (campo aperto)
Pulsantiera esterna		
Telecamera		Angolo di visione: 0: 95° / V: 67°
Visione notturna		LED a infrarossi
Temperatura di funzionamento		Da -20°C a +55°C
Uscite		Bocchetta: 12V, 800 mA Contatto pulito
Tempo di attivazione dell'uscita bocchetta elettrica		2 secondi
Tempo di attivazione del contatto pulito		1 secondo
Portaetichetta e pulsante di chiamata		Pulsante di chiamata retroilluminato per 1 appartamento o Pulsanti di chiamata retroilluminati per 2 appartamenti
Materiali		Alluminio e plastica
Fissaggio		Montaggio sporgente con visiera parapigioggia
Dimensioni (L x a x p)		76 x 148 x 45 mm
Regolazioni		Volume altoparlante Segnale di chiamata



## ΠΙΝΑΚΑΣ ΠΕΡΙΕΧΟΜΕΝΩΝ

Μεταφρασμένη έκδοση του εγχειριδίου

<b>1 - ΚΑΛΩΣ ΟΡΙΣΑΤΕ</b>	<b>2</b>
1.1 Ποια είναι η Somfy;	2
1.2 Υποστήριξη	2
1.3 Εγγύηση	2
<b>2 - ΣΗΜΑΝΤΙΚΕΣ ΠΛΗΡΟΦΟΡΙΕΣ - ΑΣΦΑΛΕΙΑ</b>	<b>2</b>
2.1 Γενικές πληροφορίες	2
2.2 Γενικές οδηγίες ασφαλείας	2
2.3 Συνθήκες χρήσης	2
2.4 Ανακύκλωση και απόρριψη	3
2.5 Σημασία των λογότυπων που υπάρχουν στο τροφοδοτικό	3
<b>3 - ΠΑΡΟΥΣΙΑΣΗ ΤΟΥ ΠΡΟΪΟΝΤΟΣ</b>	<b>3</b>
3.1 Περιεχόμενα της συσκευασίας	3
3.2 Περιγραφή του προϊόντος	3
3.3 Τυπική εγκατάσταση	6
<b>4 - ΕΓΚΑΤΑΣΤΑΣΗ ΤΗΣ ΘΘΟΝΗΣ</b>	<b>8</b>
4.1 Εγκατάσταση για μία κατοικία	8
4.2 Εγκατάσταση για δύο κατοικίες	9
<b>5 - ΕΓΚΑΤΑΣΤΑΣΗ ΤΗΣ ΜΠΟΥΤΟΝΙΕΡΑΣ</b>	<b>9</b>
5.1 Σύνδεση της μπουτονιέρας	9
5.2 Τοποθέτηση ετικέτας ονόματος	12
5.3 Σύνδεση της εγκατάστασης στο ρεύμα	13
<b>6 - ΡΥΘΜΙΣΗ ΤΟΥ ΣΥΣΤΗΜΑΤΟΣ ΘΥΡΟΤΗΛΕΟΡΑΣΗΣ</b>	<b>14</b>
6.1 Θθόνη	14
6.2 Μπουτονιέρα	14
<b>7 - ΤΗΛΕΧΕΙΡΙΣΜΟΣ ΕΞΟΠΛΙΣΜΩΝ SOMFY RTS</b>	<b>15</b>
7.1 Προσθήκη εξοπλισμού RTS (Radio Technology Somfy)	15
7.2 Αφαίρεση εξοπλισμού Somfy RTS	15
7.3 Καταχώριση μηχανισμού αυλόπορτας Somfy RTS με το ενσωματωμένο ασύρματο χειριστήριο	16
<b>8 - ΧΡΗΣΗ</b>	<b>16</b>
8.1 Απάντηση σε επισκέπτη	16
8.2 Άνοιγμα της αυλόπορτας	16
8.3 Απασφάλιση του ηλεκτρικού κυριού/κλειδαριάς	16
8.4 Τηλεχειρισμός εξοπλισμού Somfy RTS από την οθόνη	17
8.5 Προβολή / διαγραφή φωτογραφιών	17
<b>9 - ΣΥΝΤΗΡΗΣΗ</b>	<b>18</b>
9.1 Καθαρισμός	18
<b>10 - ΤΕΧΝΙΚΑ ΧΑΡΑΚΤΗΡΙΣΤΙΚΑ</b>	<b>18</b>

# 1 - ΚΑΛΩΣ ΟΡΙΣΑΤΕ

Σας ευχαριστούμε που επιλέξατε προϊόν SOMFY.

## 1.1 Ποια είναι η Somfy;

Η Somfy αναπτύσσει, παράγει και διαθέτει στο εμπόριο μοτέρ και αυτοματισμούς για οικιακούς εξοπλισμούς. Μηχανισμοί για αυλόπορτες, γκαραζόπορτες ή ρολά, συστήματα συναγερμού, συστήματα ελέγχου φωτισμού, θερμοστάτες θέρμανσης, όλα τα προϊόντα της Somfy ανταποκρίνονται στις προσδοκίες σας για ασφάλεια, άνεση και εξοικονόμηση ενέργειας.

Στην Somfy, η επιδίωξη της ποιότητας βασίζεται σε μια διαδικασία διαρκούς βελτίωσης. Η φήμη της Somfy στηρίζεται στην αξιοπιστία των προϊόντων της και το όνομά της είναι συνώνυμο της καινοτομίας και της τεχνολογικής αριστείας σε ολόκληρο τον κόσμο.

## 1.2 Υποστήριξη

Η φιλοσοφία της Somfy στηρίζεται στην επιθυμία μας να σας γνωρίσουμε καλύτερα, να σας ακούσουμε και να ανταποκριθούμε στις ανάγκες σας.

Για οποιαδήποτε πληροφορία σχετικά με την επιλογή, την αγορά ή την εγκατάσταση προϊόντων Somfy, μπορείτε να ζητήσετε συμβουλές από το κατάστημα αγοράς ή να επικοινωνήσετε απευθείας με έναν σύμβουλο της Somfy, που θα σας καθοδηγήσει κατά την εκτέλεση των εργασιών.

Internet: [www.somfy.fr](http://www.somfy.fr)

## 1.3 Εγγύηση

Το προϊόν αυτό καλύπτεται με εγγύηση 2 ετών από την ημερομηνία αγοράς.

# 2 - ΣΗΜΑΝΤΙΚΕΣ ΠΛΗΡΟΦΟΡΙΕΣ - ΑΣΦΑΛΕΙΑ

## 2.1 Γενικές πληροφορίες

Διαβάστε προσεκτικά το παρόν εγχειρίδιο εγκατάστασης και τις οδηγίες ασφαλείας πριν ξεκινήσετε την εγκατάσταση αυτού του προϊόντος Somfy.

Ακολουθήστε επακριβώς όλες τις οδηγίες που παρέχονται και φυλάξτε το παρόν εγχειρίδιο όσο έχετε το προϊόν στην κατοχή σας.

Πριν από οποιαδήποτε εγκατάσταση, ελέγξτε τη συμβατότητα αυτού του προϊόντος Somfy με τους σχετικούς εξοπλισμούς και πρόσθετα εξαρτήματα.

Το παρόν εγχειρίδιο περιγράφει την εγκατάσταση και τη χρήση αυτού του προϊόντος.

Οποιαδήποτε άλλη εγκατάσταση ή χρήση πέραν του πεδίου εφαρμογής που έχει ορίσει η Somfy θεωρείται ακατάλληλη. Οποιαδήποτε άλλη χρήση καθώς και η μη τήρηση των οδηγιών που αναφέρονται στο παρόν εγχειρίδιο συνεπάγεται τον αποκλεισμό οποιασδήποτε ευθύνης και εγγύησης εκ μέρους της Somfy.

Η Somfy δεν μπορεί να θεωρηθεί υπεύθυνη για οποιαδήποτε αλλαγή των προτύπων και των κανονισμών που θα πραγματοποιηθούν μετά την έκδοση του παρόντος εγχειριδίου.

Με την παρούσα, η Somfy δηλώνει ότι το προϊόν συμμορφώνεται με τις απαιτήσεις της οδηγίας 2014/53/ΕΕ. Το πλήρες κείμενο της δήλωσης συμμόρφωσης διατίθεται στην ιστοσελίδα internet [www.somfy.com/ce](http://www.somfy.com/ce)

Οι εικόνες δεν είναι δεσμευτικές.

## 2.2 Γενικές οδηγίες ασφαλείας

Μην επιτρέπετε σε παιδιά να παίζουν με το χειριστήριο.

Μην επιχειρήσετε ποτέ να βυθίσετε το χειριστήριο σε υγρό.

Αυτό το προϊόν δεν έχει προβλεφθεί για χρήση από άτομα (μεταξύ άλλων παιδιά) με μειωμένες σωματικές, αισθητήριες και πνευματικές ικανότητες ή από άτομα χωρίς πείρα ή γνώσεις, εκτός εάν επιτηρούνται ή εάν έχουν λάβει προηγουμένως από άτομο που είναι υπεύθυνο για την ασφάλειά τους οδηγίες σχετικά με τη χρήση του προϊόντος.

## 2.3 Συνθήκες χρήσης

Η εμβέλεια περιορίζεται από τα πρότυπα ρύθμισης των ασύρματων ραδιοσυσκευών.

Η εμβέλεια εξαρτάται σε μεγάλο βαθμό από το περιβάλλον χρήσης: είναι πιθανή η πρόκληση διαταραχών από μεγάλες ηλεκτρικές συσκευές που βρίσκονται κοντά στην εγκατάσταση, από τον τύπο υλικού που έχει χρησιμοποιηθεί στους τοίχους και τα διαχωριστικά τοιχώματα του χώρου.

Η χρήση άλλης ραδιοσυσκευής (για παράδειγμα ασύρματων ακουστικών hi-fi) που χρησιμοποιεί την ίδια ραδιοσυχνότητα μπορεί να μειώσει τις επιδόσεις του προϊόντος.

Ο ρόλος της κάμερας αυτού του συστήματος θυροτηλεόρασης είναι η αναγνώριση των επισκεπτών. Δεν πρέπει να χρησιμοποιηθεί σε καμία περίπτωση για την επιτήρηση του δρόμου.

Η εγκατάσταση αυτή πρέπει να χρησιμοποιείται σύμφωνα με το νόμο περί πληροφορικής και ατομικών ελευθεριών.

Οποιαδήποτε χρήση αυτών των προϊόντων έξω από αυστηρά προσωπικό πλαίσιο υπόκειται σε νομικές υποχρεώσεις χρήσης και προϋποθέτει τη λήψη απαραίτητων διοικητικών αδειών.

Ενδέχεται να στοιχειοθετηθεί αστική και ποινική ευθύνη του αγοραστή σε περίπτωση αποκλίσεως χρήσης της συσκευής με σκοπό την παραβίαση της ιδιωτικής ζωής ή τη δυσφήμιση τρίτων. Η Somfy δεν μπορεί σε καμία περίπτωση να θεωρηθεί υπεύθυνη λόγω της χρήσης του συστήματος θυροτηλεόρασης κατά παράβαση των ισχυουσών νομοθετικών και κανονιστικών διατάξεων.

## 2.4 Ανακύκλωση και απόρριψη

 Μην απορρίψετε το άχρηστο προϊόν μαζί με τα οικιακά απορρίμματα. Παραδώστε το προϊόν στον προμηθευτή του ή χρησιμοποιήστε τρόπους επιλεκτικής συλλογής που διατίθενται από το δήμο.

## 2.5 Σημασία των λογότυπων που υπάρχουν στο τροφοδοτικό



Το τροφοδοτικό που παραδίδεται με το προϊόν πρέπει να εγκαθίσταται σε προστατευμένο και στεγνό χώρο.

 Συνεχές ρεύμα



Το τροφοδοτικό που παραδίδεται με το προϊόν είναι τύπου διπλής μόνωσης και δεν χρειάζεται επομένως να συνδεθεί με το καλώδιο της γείωσης.

 Εναλλασσόμενο ρεύμα

## 3 - ΠΑΡΟΥΣΙΑΣΗ ΤΟΥ ΠΡΟΪΟΝΤΟΣ

### 3.1 Περιεχόμενα της συσκευασίας

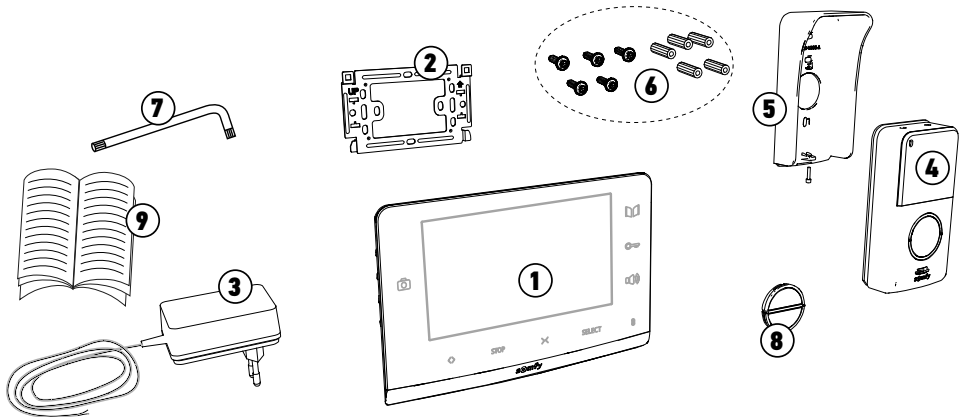

Αριθμός	Ονομασία	Ποσότητα
1	Εσωτερική οθόνη	1
2	Βάση στερέωσης οθόνης	1
3	Τροφοδοτικό οθόνης	1
4	Μπουτονιέρα (με κουμπί για 1 κατοικία)	1
5	Προστατευτικό βροχής	1
6	Βίδες και ούπατ για τη στερέωση της οθόνης και της μπουτονιέρας	5 + 5
7	Κλειδί Torx	1
8	Κουμπί για 2 κατοικίες	1
9	Εγχειρίδιο εγκατάστασης και χρήσης	1

### 3.2 Περιγραφή του προϊόντος

Το σύστημα θυροτηλεόρασης αποτελείται από μία εσωτερική οθόνη και μία μπουτονιέρα. Η σύνδεση της εσωτερικής οθόνης με την μπουτονιέρα πραγματοποιείται με 2 καλώδια, και το τροφοδοτικό συνδέεται στην οθόνη (βλ. παράγραφος «3.3 Τυπική εγκατάσταση»).

### 3.2.1 Οθόνι

Η εσωτερική οθόνι διαθέτει ένα ραδιοπομπό RTS (Radio Technology Somfy). Αυτό το ασύρματο χειριστήριο επιτρέπει το χειρισμό των προϊόντων του σπιτιού με δέκτη RTS Somfy (γκαραζόπορτα, αυλόπορτα, φωτιστικά, ρολά, τέντα κτλ.).

Το V300 παρέχει τη δυνατότητα να συνδυάσετε δύο ξεχωριστές κατοικίες καθώς και τη δυνατότητα να έχετε μια προαιρετική πρόσθετη οθόνι για κάθε κατοικία. Για αυτόν τον τύπο εγκατάστασης ανατρέξτε στην παράγραφο «4.2 Εγκατάσταση για δύο κατοικίες».

**Σημείωση:** πριν στερεώσετε την οθόνι, είναι σημαντικό να βεβαιωθείτε ότι επαρκεί η εμβέλεια για τον έλεγχο όλων των ασύρματων προϊόντων RTS που επιθυμείτε (κυρίως της αυλόπορτας) από το χώρο στον οποίο πρέπει να εγκατασταθεί.

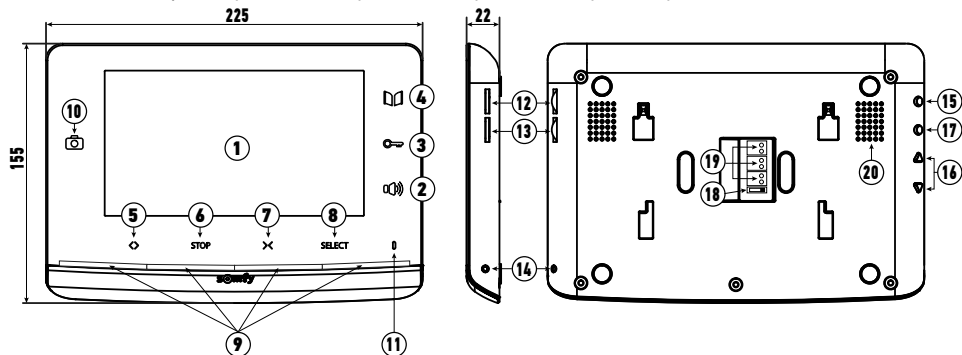

	Αριθμός	Όνομασία	Περιγραφή
	1	Οθόνι	Σας επιτρέπει να βλέπετε τον επισκέπτη.
Εναύσματα χειριστήρια	2	Πλήκτρο ενεργοποίησης μικροφώνου	Ενεργοποιεί το μικρόφωνο της οθόνις, για να απαντάτε σε κάποιον επισκέπτη.
	3	Πλήκτρο ηλεκτρικού κυπριού/κλειδαριάς	Ελέγχει το ηλεκτρικό κυπρί ή την ηλεκτρική κλειδαριά.
	4	Πλήκτρο αυλόπορτας	Ελέγχει τη μηχανοκίνητη αυλόπορτα.
Ασύρματα χειριστήρια	5	Πλήκτρα ανοίγματος/ανάμματος	Ελέγχει το άνοιγμα της αυλόπορτας, του ρολού, της τέντας της γκαραζόπορτας ή το άναμμα ενός φωτιστικού.
	6	Πλήκτρο STOP	Ελέγχει το σταμάτημα της κίνησης της αυλόπορτας, του ρολού, της τέντας ή της γκαραζόπορτας.
	7	Πλήκτρο κλεισίματος/σβησίματος	Ελέγχει το κλείσιμο της αυλόπορτας, του ρολού, της τέντας, της γκαραζόπορτας ή το σβήσιμο ενός φωτιστικού.
	8	Κουμπί επιλογής καναλιού RTS	Επιτρέπει την επιλογή του ραδιοκαναλιού που θα ελέγχει ένα προϊόν ή μια ομάδα προϊόντων (βλ. παράγραφο «8.4 Τηλεχειρισμός εξοπλισμού Somfy RTS από την οθόνι»).
	9	Ενδεικτικά καναλιών	Κάθε ενδεικτικό αντιπροσωπεύει ένα κανάλι RTS (Radio Technology Somfy). Υπάρχουν συνολικά 5 κανάλια: για το 5ο κανάλι ανάβουν τα 4 ενδεικτικά.
	10	LED φωτογραφίας	Το LED φωτογραφίας ανάβει στην περίπτωση επίσκεψης ενώ απουσιάζατε: η οθόνι αποθηκεύει μια φωτογραφία για κάθε αναπάντητη κλήση.
	11	Μικρόφωνο	Σας επιτρέπει να μιλάτε με το άτομο που βρίσκεται μπροστά από την μπουτονιέρα.
	12	Ένταση κουδουνιού	Ροδάκι ρύθμισης έντασης του κουδουνιού.
	13	Ένταση ηχείου	Ροδάκι ρύθμισης έντασης του ηχείου.
	14	Κουμπί PROG	Επιτρέπει τον προγραμματισμό της οθόνις για τον ασύρματο έλεγχο των εξοπλισμών RTS (Radio Technology Somfy).
	15	Κουμπί MENU	Επιτρέπει την είσοδο στο μενού για τη ρύθμιση της φωτεινότητας, της αντίθεσης κτλ.
	16	Κουμπιά ρύθμισης	Επιτρέπουν τη μετακίνηση κατά την επιλογή του ήχου του κουδουνιού (βλ. παράγραφο «6.1.2 Αλλαγή μελωδίας της οθόνις») και κατά τη ρύθμιση της οθόνις (αντίθεση, φωτεινότητα...).

Αριθμός	Όνομασία	Περιγραφή
17	Κουμπί BACK	Επιτρέπει την επιστροφή στο μενού ρύθμισης. Επιτρέπει τη λήψη ενός στιγμιότυπου οθόνης κατά τη συνομιλία με έναν επισκέπτη. Επιτρέπει τη ρύθμιση του ήχου του κουδουνιού της οθόνης με παρατεταμένο πάτημα.
18	Μεταγωγέας 1 ή 2 κατοικιών	Επιτρέπει την παραμετροποίηση της εγκατάστασης για μία ή δύο κατοικίες.
19	Μπλοκ ακροδεκτών	Επιτρέπει τη σύνδεση της οθόνης με το τροφοδοτικό, την μπουτονιέρα και την πρόσθετη οθόνη, αν είναι εγκατεστημένη.
20	Ηχείο	Επιτρέπει την ακρόαση του κουδουνιού στην περίπτωση κλήσης και της φωνής του ατόμου που βρίσκεται μπροστά από την μπουτονιέρα.

### 3.2.2 Μπουτονιέρα

Η μπουτονιέρα μπορεί να συνδεθεί στο μηχανισμό μιας αυλόπορτας ή σε ηλεκτρικό κυπρί/κλειδαριά (12 V AC/DC - 800 mA το ανώτατο).

Η αυλόπορτα και το ηλεκτρικό κυπρί/κλειδαριά θα μπορούν να ενεργοποιηθούν ανεξάρτητα από την οθόνη του συστήματος θυροτηλεόρασης, βλ. παραγράφους «5.1.1 Σύνδεση σε μηχανισμό αυλόπορτας Somfy» και «5.1.2 Σύνδεση σε ηλεκτρικό κυπρί/κλειδαριά».

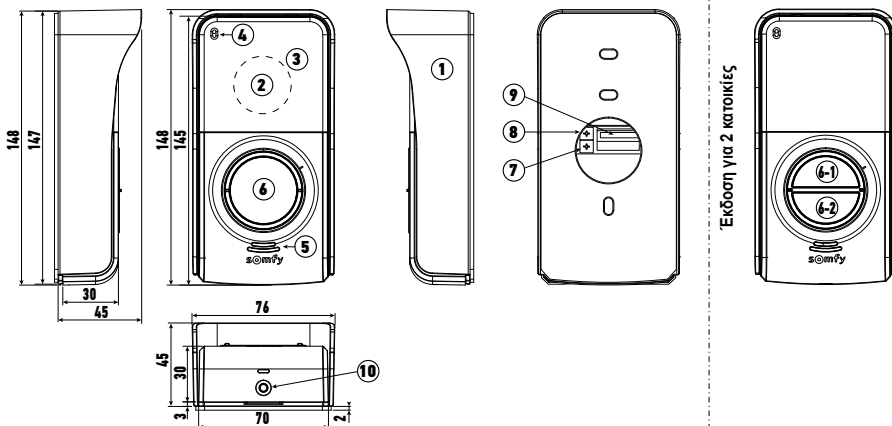

Αριθμός	Όνομασία	Περιγραφή
1	Προστατευτικό βροχής	Προστατεύει την κάμερα από τη βροχή και τον ήλιο.
2	Κάμερα	Βιντεοσκοπεί τον επισκέπτη και στέλνει την εικόνα στην οθόνη.
3	Φωτισμός LED IR	Σας επιτρέπει να βλέπετε τους επισκέπτες τη νύχτα.
4	Μικρόφωνο	Επιτρέπει στον επισκέπτη να μιλά με το άτομο που βρίσκεται μέσα στο σπίτι.
5	Ηχείο	Επιτρέπει στον επισκέπτη να ακούει το άτομο που βρίσκεται μέσα στο σπίτι.
6	Οπισθοφωτιζόμενη ετικέτα ονόματος Οπισθοφωτιζόμενο κουμπί κλήσης	Φέρει το ονοματεπώνυμό σας. Επιτρέπει στον επισκέπτη να ενεργοποιεί το κουδούνι της οθόνης. Η κάμερα τίθεται σε λειτουργία και η οθόνη ανάβει.
7	Ποτενσιόμετρο ρύθμισης έντασης ακρόασης	Επιτρέπει τη ρύθμιση της έντασης του ηχείου της μπουτονιέρας.
8	Ποτενσιόμετρο ρύθμισης ηχητικού σήματος	Επιτρέπει τη ρύθμιση της έντασης του σήματος κλήσης που ακούγεται από το ηχείο της μπουτονιέρας.
9	Μπλοκ ακροδεκτών	Επιτρέπει τη σύνδεση της μπουτονιέρας με την οθόνη, το μηχανισμό μιας αυλόπορτας και με ένα ηλεκτρικό κυπρί/κλειδαριά.
10	Βίδα ασφαλείας	Αποτρέπει το άνοιγμα της μπουτονιέρας χωρίς το παρεχόμενο κλειδί Torx.

## 3.3 Τυπική εγκατάσταση

## 3.3.1 Για μία κατοικία

	Απόσταση μεταξύ της μπουτονιέρας και της πιο απομακρυσμένης οθόνης	Καλώδια που πρέπει να χρησιμοποιήσετε
A	Μικρότερη από 50 m	2 καλώδια ελάχ. διατομής 0,5 mm <sup>2</sup>
	Από 50 έως 100 m	2 καλώδια διατομής 1 mm <sup>2</sup>
B		2 καλώδια ελάχ. διατομής 0,75 mm <sup>2</sup>
C		2 καλώδια ελάχ. διατομής 0,5 mm <sup>2</sup>

**i** Συνιστάται η χρήση εύκαμπτων καλωδίων και η επικαστέρωση των απογυμνωμένων άκρων ή ο εφοδιασμός τους με πρεσαριστά προστατευτικά άκρων.

**i** Η μέγιστη διατομή καλωδίου που επιτρέπεται από τα μπλοκ ακροδεκτών είναι 1 mm<sup>2</sup>.

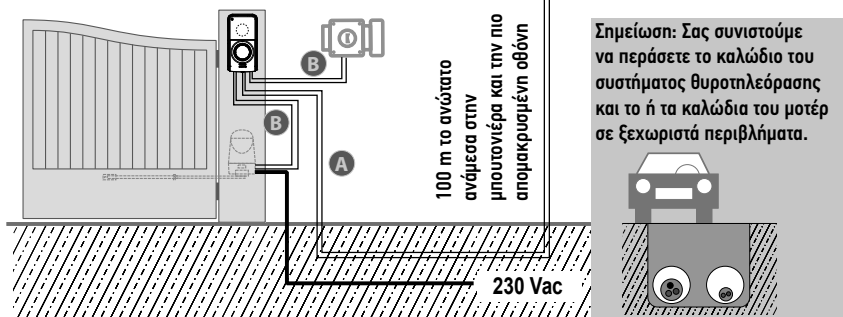

**Σημείωση:** Αν χρειαστεί να χρησιμοποιήσετε μπουτά διακλάδωσης για να συνδέσετε το σύστημα θερωπλεόρασης, χρησιμοποιήστε το πολύ δύο μπουτά ανάμεσα στην μπουτονιέρα και την οθόνη και το πολύ ένα μπουτά ανάμεσα στην οθόνη και το τροφοδοτικό.

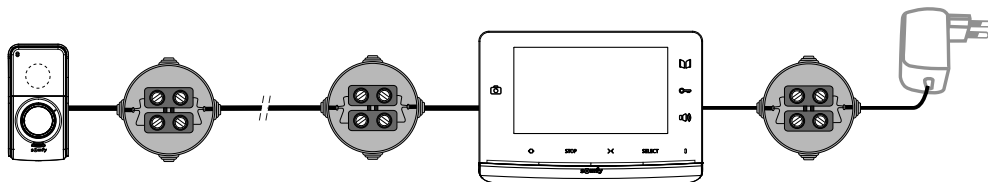

### 3.3.2 Για δύο κατοικίες

Το σύστημα θυροπληρόρασης V300 σας παρέχει επίσης τη δυνατότητα να παραμετροποιήσετε την ενδοεπικοινωνία για δύο ξεχωριστές κατοικίες. Σε αυτήν την περίπτωση πρέπει να συνδέσετε αυτές τις 2 κατοικίες μέσω ενός μπουτά διακλάδωσης το οποίο εγκαθίσταται στα 2 καλώδια που φτάνουν από την μπουτονιέρα, η οποία είναι εξοπλισμένη με δύο κουμπιά κλήσης (βλ. παράγραφο «4.2 Εγκατάσταση για δύο κατοικίες»).

Με αυτήν την παραμετροποίηση είναι, επίσης, δυνατή η εγκατάσταση 1 συμπληρωματικής οθόνης ανά κατοικία.

**Σημείωση:** Η οθόνη για τη δεύτερη κατοικία δεν παρέχεται στην αρχική συσκευασία.

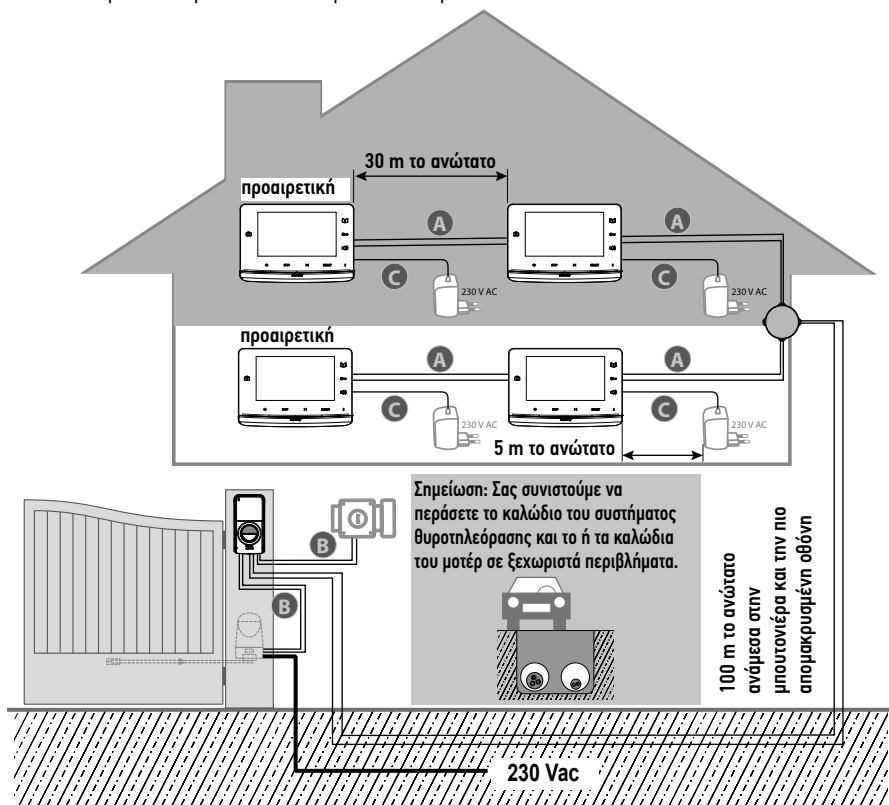

	Απόσταση μεταξύ της μπουτονιέρας και της πιο απομακρυσμένης οθόνης	Καλώδιο που πρέπει να χρησιμοποιήσετε
A	Μικρότερη από 50 m	2 καλώδια ελάχ. διατομής 0,5 mm <sup>2</sup>
	Από 50 έως 100 m	2 καλώδια διατομής 1 mm <sup>2</sup>
B		2 καλώδια ελάχ. διατομής 0,75 mm <sup>2</sup>
C		2 καλώδια ελάχ. διατομής 0,5 mm <sup>2</sup>

**i** Συνιστάται η χρήση εύκαμπτων καλωδίων και η επικασσιτέρωση των απογυμνωμένων άκρων ή ο εφοδιασμός τους με πρεσαριστά προστατευτικά άκρων.

**i** Η μέγιστη διατομή καλωδίου που επιτρέπεται από τα μπλοκ ακροδεκτών είναι 1 mm<sup>2</sup>.

## 4 - ΕΓΚΑΤΑΣΤΑΣΗ ΤΗΣ ΘΘΝΗΣ

**i** Είναι απαραίτητο να ακολουθήσετε μια ειδική διαδικασία για να καταχωρίσετε ασύρματα ένα μηχανισμό αυλόπορτας SOMFY RTS που πωλείται σε μεγάλα καταστήματα DIY.

ΣΧΕΤΙΚΟΙ ΜΗΧΑΝΙΣΜΟΙ ΑΥΛΟΠΟΡΤΑΣ (μετά το 2010):

- Μοτέρ με βραχιόνες EVOLVIA, SGA και PASSEO 800
- Μοτέρ με κυλίνδρους EXAVIA, SGS
- Συρόμενα μοτέρ FREEVIA, SLIDYMOOVE



### Προσοχή

Είναι απαραίτητο να εκτελέσετε την παρακάτω διαδικασία πριν από την οριστική εγκατάσταση της οθόνης (η οθόνη πρέπει να έρθει στο ύψος του μηχανισμού της αυλόπορτας ενώ τροφοδοτείται με ρεύμα από το τροφοδοτικό της).

➔ «7.3 Καταχώριση μηχανισμού αυλόπορτας Somfy RTS με το ενσωματωμένο ασύρματο χειριστήριο»

### 4.1 Εγκατάσταση για μία κατοικία

**[1].** Στερεώστε την πλάκα στερέωσης της οθόνης στον τοίχο.

**Σημαντικό:** Τα ποδαράκια στερέωσης της οθόνης πρέπει να εξέχουν προς το μέρος σας.

**Σημείωση:** Όλα τα καλώδια πρέπει να διέρχονται μέσα από τη βάση στερέωσης για να μπορούν να συνδεθούν στην οθόνη.

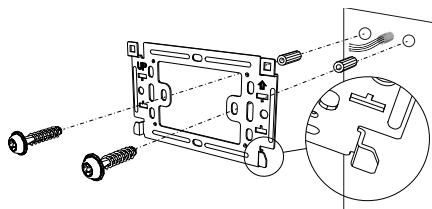

**[2].** Βγάλτε το φις DC στην πίσω πλευρά της οθόνης και, στη συνέχεια, συνδέστε το καλώδιο του τροφοδοτικού σε αυτήν την υποδοχή: λευκό καλώδιο με γκρι γραμμές πάνω (+) και εντελώς λευκό καλώδιο κάτω (-).

**Σημαντικό:** Για την τροφοδοσία της οθόνης χρησιμοποιήστε οπωσδήποτε το παρεχόμενο τροφοδοτικό.

**Σημαντικό:** Το τροφοδοτικό πρέπει να είναι εγκατεστημένο κοντά στην οθόνη και η πρόσβαση σε αυτό να είναι εύκολη.

**[3].** Συνδέστε το φις του τροφοδοτικού στην πίσω πλευρά της οθόνης στο DC, με τη φορά που επισημαίνεται στο σχήμα (βίδα προς τα αριστερά). Προετοιμάστε τη σύνδεση της οθόνης με την μπουτονιέρα, συνδέοντας ένα καλώδιο 2 αγωγών στην υποδοχή P1 που βρίσκεται στην πίσω πλευρά της οθόνης.

Αν επιθυμείτε να εγκαταστήσετε δεύτερη οθόνη, προετοιμάστε τη σύνδεση της δεύτερης οθόνης, συνδέοντας 2 καλώδια στην υποδοχή P2 στην πίσω πλευρά της οθόνης και, στη συνέχεια, ανατρέξτε στο εγχειρίδιο της δεύτερης οθόνης για περισσότερες πληροφορίες σχετικά με την καλωδίωσή της.

**Σημείωση:** Στην περίπτωση εγκατάστασης για μία μόνο κατοικία, ο μεταγωγέας (18) πρέπει να βρίσκεται στη θέση 2.

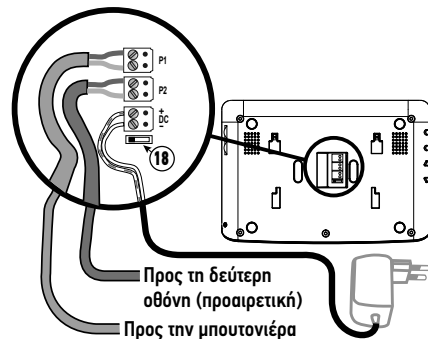
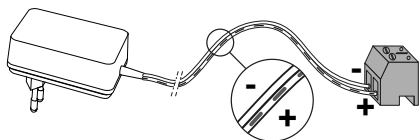

**[4].** Κουμπώστε την οθόνη στη βάση στερέωσης, τοποθετώντας πρώτα το πάνω μέρος της οθόνης πάνω στη βάση και μετά το κάτω μέρος της.

**Σημείωση:** Περάστε τα καλώδια του τροφοδοτικού ανάμεσα από τη βάση στερέωσης και την οθόνη.

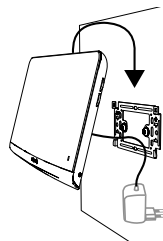



## 4.2 Εγκατάσταση για δύο κατοικίες

Το V300 μπορεί να διαμορφωθεί για δύο κατοικίες με μπουτονιέρα που φέρει πολλά κουμπιά. Ωστόσο, για αυτόν τον τύπο εγκατάστασης απαιτείται η προσθήκη ενός μπουτά διακλάδωσης (δεν παρέχεται στη συσκευασία), το οποίο πρέπει να τοποθετηθεί ανάμεσα στην μπουτονιέρα και τις οθόνες κάθε κατοικίας (βλ. παρακάτω σχήμα).

Οι οθόνες εγκαθίστανται όπως σε μια τυπική εγκατάσταση (βλ. παράγραφο «4.1 Εγκατάσταση για μία κατοικία»), με μέγιστη απόσταση μεταξύ της μπουτονιέρας και της πιο απομακρυσμένης οθόνης τα 100 μέτρα. Πριν από τη στερέωση των οθονών, θα πρέπει να παραμετροποιηθεί ο μεταγωγέας (18) στο πίσω μέρος των οθονών, για να διαφοροποιηθούν οι δύο κατοικίες και για να χρησιμοποιηθούν τα δύο κουμπιά κλήσης της μπουτονιέρας:

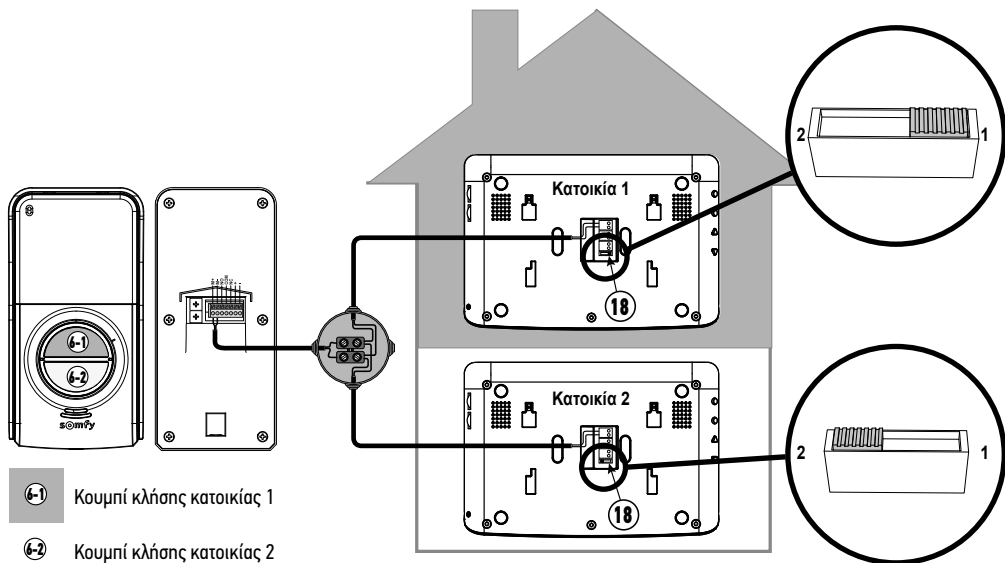

## 5 - ΕΓΚΑΤΑΣΤΑΣΗ ΤΗΣ ΜΠΟΥΤΟΝΙΕΡΑΣ

Αποφύγετε την εγκατάσταση της κάμερας απέναντι από φωτεινή πηγή, διότι μπορεί να μην φαίνεται καλά ο επισκέπτης.

Σας συστήνουμε να προσθέσετε ένα κορδόνι σιλικόνης ανάμεσα στο προστατευτικό βροχής και τον τοίχο/την κολόνα (εκτός από το κάτω μέρος του προστατευτικού βροχής) και να εγκαταστήσετε την μπουτονιέρα σε ύψος 1,60 m περίπου.

### 5.1 Σύνδεση της μπουτονιέρας

- [1]. Σημαδέψτε τα σημεία στερέωσης με το προστατευτικό βροχής. Τρυπήστε και τοποθετήστε ούπια που είναι κατάλληλα για τον τοίχο/κολόνα. Περάστε όλα τα καλώδια από το προστατευτικό βροχής.

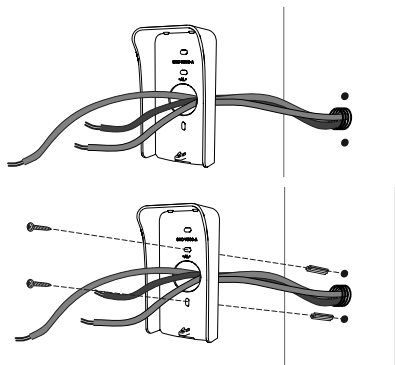

- [2]. Στερεώστε το προστατευτικό βροχής στον τοίχο/στην κολόνα.

- [3].** Συνδέστε τα καλώδια της οθόνης στους 2 ακροδέκτες που βρίσκονται αριστερά στην πίσω πλευρά της μπουτονιέρας:
- το M+ της οθόνης στο M+ της μπουτονιέρας
  - το M- της οθόνης στο M- της μπουτονιέρας
- Συνδέστε τα καλώδια του ηλεκτρικού κυριού/κλειδαριάς στους ακροδέκτες + και - της μπουτονιέρας.
- Συνδέστε τα καλώδια του μηχανισμού στην έξοδο ξηρής επαφής (COM και NO) της μπουτονιέρας.

**Σημείωση:** Για να εισαγάγετε τα καλώδια στους ακροδέκτες, πιέστε το τετράγωνο με την εγκοπή χρησιμοποιώντας ένα ίσιο κατσαβίδι, εισαγάγετε τα καλώδια και μετά αφήστε το.

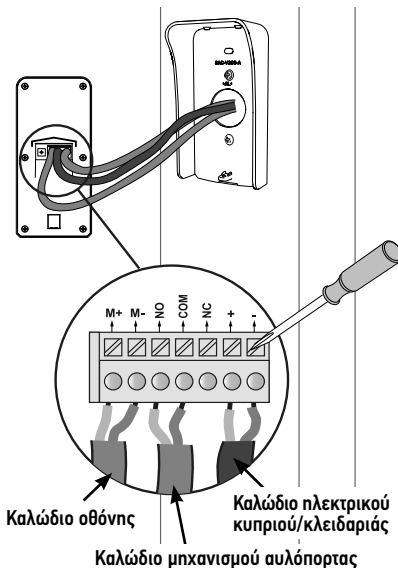

- [4].** Η μπουτονιέρα παραδίδεται με το κουμπί κλήσης για 1 κατοικία. Αν η εγκατάσταση περιλαμβάνει δύο ξεχωριστές κατοικίες, πρέπει να βάλετε το μεταγωγέα στο πίσω μέρος των οθονών στη θέση που επισημαίνεται στην παράγραφο «4.2 Εγκατάσταση για δύο κατοικίες» και να χρησιμοποιήσετε τα δύο κουμπιά κλήσης που παρέχονται με τη συσκευασία (βλ. «5.2 Τοποθέτηση ετικέτας ονόματος»).
- [5].** Βάλτε την μπουτονιέρα μέσα στο προστατευτικό βροχής.

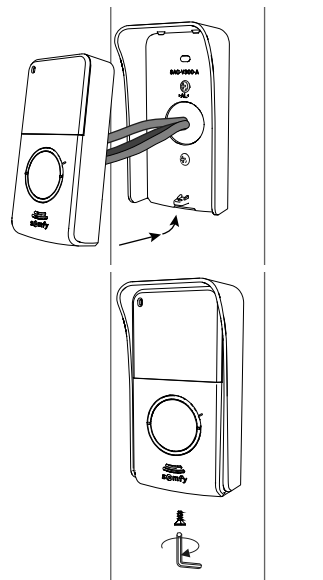

- [6].** Στερεώστε την μπουτονιέρα στο προστατευτικό βροχής βιδώνοντας την παρεχόμενη βίδα με το κλειδί Torx.

### 5.1.1 Σύνδεση σε μηχανισμό αυλόπορτας Somfy

**Σημείωση:** Αν ο μηχανισμός λειτουργεί με ηλεκτρική ενέργεια, τα ασύρματα χειριστήρια είναι απενεργοποιημένα. Σε αυτήν την περίπτωση θα πρέπει να χρησιμοποιείτε το ασύρματο χειριστήριο της οθόνης για να χειριζέστε το μηχανισμό της αυλόπορτας: βλ. «7.1 Προσθήκη εξοπλισμού RTS (Radio Technology Somfy)».

- [1]. Αποσυνδέστε το μηχανισμό από την τροφοδοσία ηλεκτρικού δικτύου.
- [2]. Αφαιρέστε το κάλυμμα του πίνακα ελέγχου ή του μοτέρ που περιλαμβάνει την ηλεκτρονική μονάδα.
- [3]. Συνδέστε την έξοδο ξηρής επαφής (COM και NO) της μπουτονιέρας στην ηλεκτρονική μονάδα του μηχανισμού. Για τη σύνδεση ενός διακόπτη με κλειδί συνιστάται να ανατρέξετε στο εγχειρίδιο του μηχανισμού της αυλόπορτας.

	Ηλεκτρονικές μονάδες μηχανισμών Somfy		
	Συνδέστε...	στους ακροδέκτες START	στους ακροδέκτες BUS
COM	5	3	3
NO	6	4	5 (για πλήρες άνοιγμα) ή 6 (για άνοιγμα πεζών)

**Σημείωση:** Για να συνδέσετε την μπουτονιέρα σε άλλο μοντέλο μηχανισμού αυλόπορτας, ανατρέξτε στο εγχειρίδιο εγκατάστασης του εν λόγω μηχανισμού ή επικοινωνήστε με τον τεχνικό εγκατάστασης, αν πρόκειται για μηχανισμό που εγκαθίσταται από επαγγελματία τεχνικό εγκατάστασης.

### 5.1.2 Σύνδεση σε ηλεκτρικό κυρί/κλειδαριά

Συνδέστε τους ακροδέκτες «+» και «-» της μπουτονιέρας στο κυρί/κλειδαριά σύμφωνα με το διπλανό σχήμα.

Τηρήστε την πολικότητα +/-, αν αυτή διευκρινίζεται στο εγχειρίδιο του κυρίου/της κλειδαριάς.

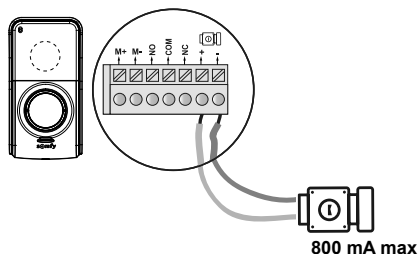

5.2 Τοποθέτηση ετικέτας ονόματος

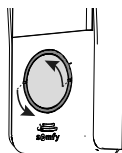

[1]. Πιέστε και γυρίστε αριστερόστροφα το κουμπί μέχρι τέρμα, με τη βοήθεια των προεξοχών του κουμπιού.

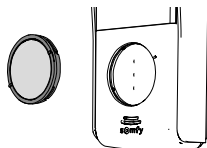
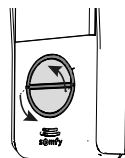

[2]. Ανασηκώστε το κουμπί για να μπορείτε να το αφαιρέσετε, δεδομένου ότι η ετικέτα ονόματος βρίσκεται πίσω από την κάτω πλάκα του κουμπιού.

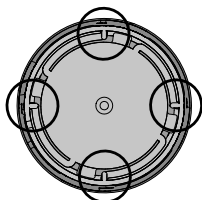
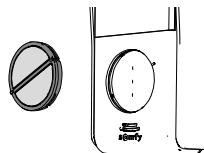

[3]. Αποσυναρμολογήστε το κουμπί περιστρέφοντας αριστερόστροφα την κάτω πλάκα μέχρι τέρμα, χρησιμοποιώντας τις μικρές γλωσσίδες στο εσωτερικό της πλάκας.

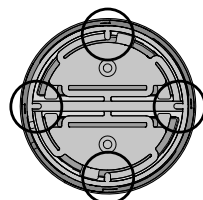

**Σημείωση:** Όταν η κάτω πλάκα βρεθεί στη θέση απασφάλισης, τα σημάδια της κάτω πλάκας και του δακτυλίου είναι ευθυγραμμισμένα.

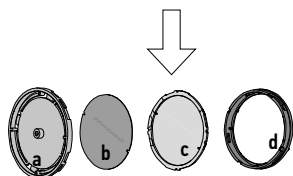
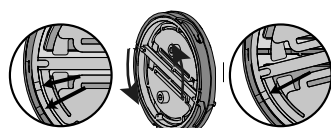
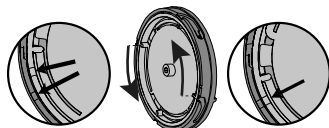

a	Κάτω πλάκα
b	Ετικέτα
c	Τζάμι
d	Δακτύλιος

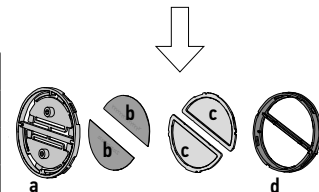

[4]. Γράψτε το ονοματεπώνυμό σας στη λευκή ετικέτα με ανεξίτηλο μαρκαδόρο:  
 - ευθυγραμμίζοντας το όνομα στις εγχοπές της ετικέτας στην περίπτωση κουμπιού για μία κατοικία,  
 - προσέχοντας τη φορά ανάγνωσης κάθε ετικέτας στην περίπτωση κουμπιού για δύο κατοικίες.

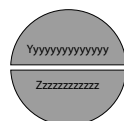
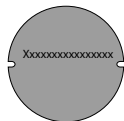

**Σημείωση:** η ετικέτα για ένα κουμπί κλήσης έχει δύο εγχοπές που αντιστοιχούν στις γλωσσίδες που υπάρχουν πίσω από την υποδοχή ετικέτας.

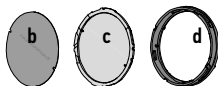
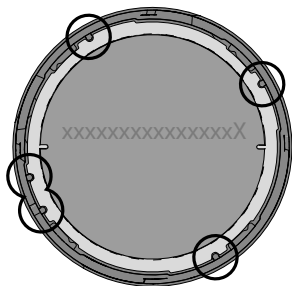

**[5].** Βάλτε ξανά το τζάμι μέσα στο δακτύλιο. Προσοχή, στην έκδοση με 1 κουμπί υπάρχει μια γλωσσίδα ασφαλείας, που επιτρέπει την τοποθέτηση του τζαμιού σε 1 μόνο θέση.

**[6].** Βάλτε ξανά την ετικέτα μέσα στο κουμπί.

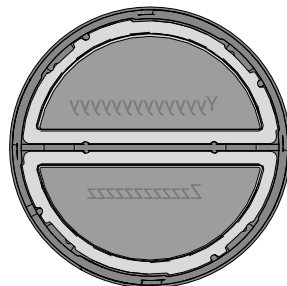

**[7].** Επανατοποθετήστε την κάτω πλάκα: ευθυγραμμίστε το σημάδι της κάτω πλάκας και του δακτυλίου και περιστρέψτε δεξιόστροφα την κάτω πλάκα μέχρι τέρμα (με τη βοήθεια των γλωσσίδων της πλάκας).

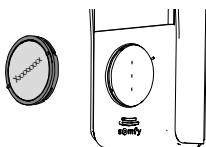
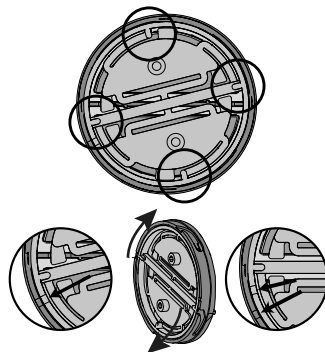
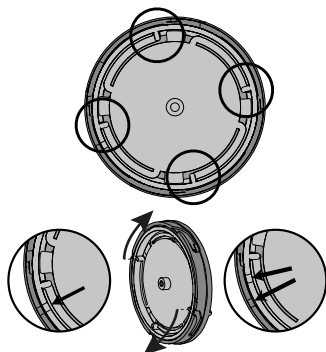

**[8].** Επανατοποθετήστε το κουμπί στην μπουτονιέρα: ευθυγραμμίστε την εσοχή του δακτυλίου με το σημάδι της πρόσοψης της μπουτονιέρας, και γυρίστε δεξιόστροφα το κουμπί μέχρι να ασφαλίσει.

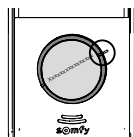
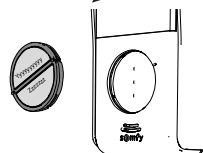

**i** Αν το κουμπί δεν μπαίνει στην μπουτονιέρα, πρέπει να το περιστρέψετε κατά μισή στροφή.

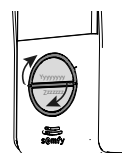
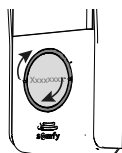
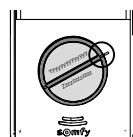



### 5.3 Σύνδεση της εγκατάστασης στο ρεύμα

Στο τέλος της εγκατάστασης, επανασυνδέστε το μηχανισμό της αυλόπορτας στην τροφοδοσία ηλεκτρικού δικτύου. Στη συνέχεια, συνδέστε το τροφοδοτικό της οθόνης σε πρίζα ρεύματος.

## 6 - ΡΥΘΜΙΣΗ ΤΟΥ ΣΥΣΤΗΜΑΤΟΣ ΘΥΡΟΤΗΛΕΟΡΑΣΗΣ

### 6.1 Θθόνν

12	-  +	Ροδάκι ρύθμισης έντασης κουδουνιού	Επιτρέπει τη ρύθμιση της έντασης του κουδουνιού της οθόνης.
13	-  +	Ροδάκι ρύθμισης έντασης ακρόασης	Επιτρέπει τη ρύθμιση της έντασης ακρόασης στην οθόνη.

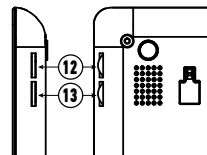

#### 6.1.1 Ρύθμιση της οθόνης

1. Πατήστε το κουμπί «Menu» (15).
2. Πατήστε σύντομα το κουμπί «Menu» για περιήγηση στο μενού ρύθμισης: η επιλεγμένη παράμετρος φωτίζεται με πορτοκαλί χρώμα.
3. Πατήστε τα κουμπιά ρύθμισης (16) για να αλλάξετε την τιμή της επιλεγμένης παραμέτρου (φωτεινότητα, αντίθεση, γλώσσα του μενού, ώρα ή ημερομηνία), μέχρι την επιθυμητή ρύθμιση.
4. Πατήστε το κουμπί «Back» (17) για έξοδο από το μενού.

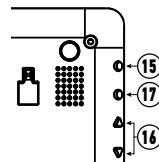

#### 6.1.2 Αλλαγή μελωδίας της οθόνης

Η οθόνη διαθέτει 16 μελωδίες.

Για να αλλάξετε τη μελωδία της οθόνης, πατήστε παρατεταμένα (επί 5 δευτερόλεπτα περίπου) το κουμπί «BACK» (17). Ακούγεται η προεπιλεγμένη ή η ήδη επιλεγμένη μελωδία. Στη συνέχεια, μπορείτε να ανακαλύψετε τους υπόλοιπους ήχους χάρη στα «κουμπιά ρύθμισης». Αφού επιλέξετε, πατήστε σύντομα το κουμπί « Back » για να αποθηκεύσετε τη νέα μελωδία σας.

### 6.2 Μπουτονιέρα

#### 6.2.1 Ρύθμιση της έντασης του ηχείου

Για να ρυθμίσετε την ένταση του ηχείου της μπουτονιέρας, χρησιμοποιήστε ένα κατασβίδι για να γυρίσετε το κάτω ποτενσιόμετρο (7) που βρίσκεται στην πίσω πλευρά της μπουτονιέρας:

- δεξιόστροφα, για να αυξήσετε την ένταση,
- αριστερόστροφα, για να μειώσετε την ένταση.

#### 6.2.2 Ρύθμιση της έντασης του ηχητικού σήματος κλήσης από την μπουτονιέρα

Για να ρυθμίσετε την ένταση του ηχητικού σήματος κλήσης της μπουτονιέρας, χρησιμοποιήστε ένα κατασβίδι για να γυρίσετε το πάνω ποτενσιόμετρο (8) που βρίσκεται στην πίσω πλευρά της μπουτονιέρας:

- δεξιόστροφα, για να αυξήσετε την ένταση,
- αριστερόστροφα, για να μειώσετε την ένταση.

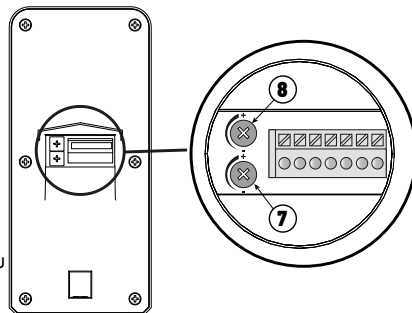

## 7 - ΤΗΛΕΧΕΙΡΙΣΜΟΣ ΕΞΟΠΛΙΣΜΩΝ SOMFY RTS

Η οθόνη διαθέτει πομπή τεχνολογίας RTS (Radio Technology Somfy). Είναι συμβατός μόνο με συσκευές με τεχνολογία RTS (Radio Technology Somfy).

Χρησιμοποιείται για τον ξεχωριστό ή τον ταυτόχρονο χειρισμό των παρακάτω εξοπλισμών Somfy:

- μηχανισμός γκαραζόπορτας,
- δέκτης φωτιστικού,
- μηχανισμός ρολού,
- μηχανισμός αυλόπορτας. (για μηχανισμό αυλόπορτας SOMFY RTS που πωλείται σε μεγάλα καταστήματα DIY, βλ. παράγραφο «7.3.1 Αποθήκευση του μηχανισμού της αυλόπορτας στη μνήμη της οθόνης»),
- κτλ.

Η συγκεκριμένη λειτουργία είναι δυνατή χάρη σε ένα σύστημα ραδιοκαναλιών που προσδιορίζονται από ενδεικτικά που ανάβουν στο κάτω μέρος της οθόνης. Κάθε κανάλι αντιστοιχεί σε ξεχωριστό τηλεχειρισμό και μπορεί να ελέγχει έναν ή περισσότερους εξοπλισμούς. Ο αριθμός των εξοπλισμών που μπορεί να ελέγχει ένα κανάλι είναι απεριόριστος. Για να ελέγξετε κάποιο κανάλι, αρκεί να πατήσετε κάποιο από τα πλήκτρα «άνοιγμα/άναμμα» (5), «stop» (6) ή «κλείσιμο/σβήσιμο» (7).

**Σημαντικό:** Βεβαιωθείτε ότι ο ασύρματος τηλεχειριζόμενος εξοπλισμός βρίσκεται εντός της εμβέλειας της οθόνης.

### 7.1 Προσθήκη εξοπλισμού RTS (Radio Technology Somfy)

Για να προσθέσετε εξοπλισμό RTS (Radio Technology Somfy), πρέπει να εκτελέσετε 2 βήματα:

- Εντοπίστε το αρχικό χειριστήριο RTS του εξοπλισμού (τηλεχειριστήριο, πομπός...)
- Πραγματοποιήστε σύζευξη της οθόνης με τον εξοπλισμό RTS στο κανάλι της επιλογής σας

#### 7.1.1 Παράδειγμα: Προσθήκη ρολού Somfy RTS

[1]. Εντοπίστε το αρχικό χειριστήριο του ρολού, δηλ. το τηλεχειριστήριο ή το χειριστήριο που ελέγχει μόνο το συγκεκριμένο ρολό.

##### Σημείωση:

- Αν το αρχικό χειριστήριο έχει σπάσει ή χαθεί και είναι το μόνο που ελέγχει το ρολό, επικοινωνήστε με κάποιον από τους συμβούλους της Somfy.
- Αν έχετε άλλο χειριστήριο που ελέγχει το ρολό, χρησιμοποιήστε το για να εκτελέσετε τα παρακάτω βήματα.

[2]. Ανοίξτε σε μισάνοικτη θέση το ρολό με το αρχικό χειριστήριο.

[3]. Πατήστε το κουμπί PROG του αρχικού χειριστηρίου επί 3 δευτερόλεπτα τουλάχιστον: το προϊόν αντιδρά (για παράδειγμα, σύντομη κίνηση επάνω/κάτω ή ακούγονται 3 μπιπ). Η λειτουργία PROG ενεργοποιείται για 2 λεπτά.

**Σημείωση:** Αν δεν μπορείτε να βρείτε το κουμπί PROG στο χειριστήριό σας, ανατρέξτε στο χειριρίδιό του.

[4]. Επιλέξτε ελεύθερο κανάλι πατώντας το κουμπί «SELECT» (8) της οθόνης.

[5]. Πατήστε παρατεταμένα για 1 δευτερόλεπτο το κουμπί PROG (14) που βρίσκεται κάτω δεξιά στην οθόνη.

[6]. Βεβαιωθείτε ότι η σύζευξη πραγματοποιήθηκε πατώντας ένα χειριστήριο ανοίγματος ή κλεισίματος.

#### Ειδική περίπτωση: συμπλήρωση ενός ήδη κατειλημμένου ασύρματου καναλιού

Μπορείτε να καταχωρίσετε πολλούς εξοπλισμούς Somfy RTS στο ίδιο ασύρματο κανάλι για να δημιουργήσετε ομάδες εξοπλισμών. Όλοι οι εξοπλισμοί που είναι ρυθμισμένοι στο ίδιο κανάλι θα λειτουργούν τότε μαζί. Για να προσθέσετε κάποιον εξοπλισμό, ακολουθήστε τη διαδικασία που περιγράφηκε αναλυτικά προηγουμένως («7.1 Προσθήκη εξοπλισμού RTS (Radio Technology Somfy)»). Τη στιγμή επιλογής του καναλιού, επιλέξτε ένα ήδη κατειλημμένο κανάλι της επιλογής σας.

**Σημείωση:** Για διασφάλιση της βέλτιστης εργονομίας, συνιστάται να καταχωρείτε εξοπλισμούς του ίδιου τύπου στο ίδιο ασύρματο κανάλι.

### 7.2 Αφαίρεση εξοπλισμού Somfy RTS

Είναι δυνατή η κατάργηση του ελέγχου ενός εξοπλισμού Somfy RTS: όταν κάποιος εξοπλισμός είναι ήδη συζευγμένος με την οθόνη, η επανάληψη της διαδικασίας που περιγράφηκε παραπάνω διαγράφει τη σύζευξη.

#### Ξεχωριστό χειριστήριο RTS

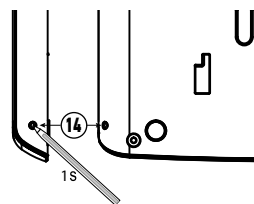
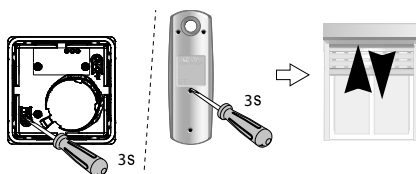



## 7.3 Καταχώριση μηχανισμού αυλόπορτας Somfy RTS με το ενσωματωμένο ασύρματο χειριστήριο

ΣΧΕΤΙΚΟΙ ΜΗΧΑΝΙΣΜΟΙ ΑΥΛΟΠΟΡΤΑΣ (μετά το 2010):

- Μοτέρ με βραχιόνες EVOLVIA, SGA και PASSEO 800
- Μοτέρ με κυλίνδρους EXAVIA, SGS
- Συρόμενα μοτέρ FREEVIA, SLIDYMOOVE

### 7.3.1 Αποθήκευση του μηχανισμού της αυλόπορτας στη μνήμη της οθόνης

- Φέρτε την οθόνη στο ύψος του μηχανισμού της αυλόπορτας και τροφοδοτήστε την με ρεύμα από το τροφοδοτικό της (A).
- Ανοίξτε το κάλυμμα του μηχανισμού για να αποκτήσετε πρόσβαση στην ηλεκτρονική μονάδα του
- Πατήστε επί 2 δευτ. το κουμπί Power  της ηλεκτρονικής μονάδας (αν

δεν έχετε αυτό το κουμπί, μεταβείτε απευθείας στο επόμενο βήμα). Το ενδεικτικό  στην ηλεκτρονική μονάδα ανάβει.

- Βάλτε το κάτω κεντρικό τμήμα της οθόνης πάνω στο στόχο της ηλεκτρονικής μονάδας του μηχανισμού (B).
- Επιλέξτε ελεύθερο κανάλι στην οθόνη και πατήστε παρατεταμένα για 1 δευτερόλεπτο το κουμπί PROG (14) που βρίσκεται κάτω δεξιά στην οθόνη (C). Το ενδεικτικό  του μηχανισμού ανάβει και μετά σβήνει.

- Ο μηχανισμός έχει αποθηκευτεί στη μνήμη της οθόνης. Μπορείτε να ελέγχετε το άνοιγμα και το κλείσιμο της αυλόπορτας από το ασύρματο χειριστήριο.

Για περισσότερες λεπτομέρειες μπορείτε να ανατρέξετε στο εγχειρίδιο του μηχανισμού σας SOMFY, στην παράγραφο «Προσθήκη τηλεχειριστηρίου 3 πλήκτρων».

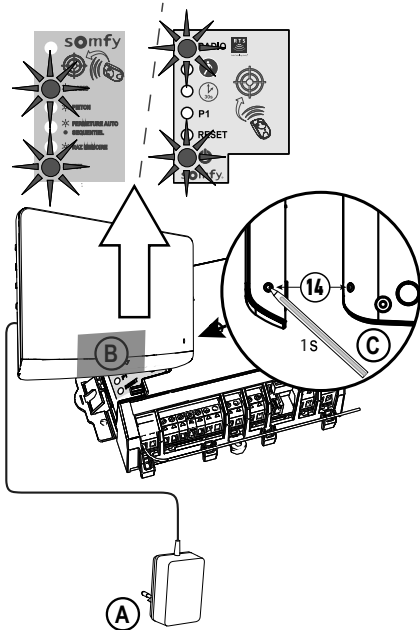

## 8 - ΧΡΗΣΗ

### 8.1 Απάντηση σε επισκέπτη

Όταν κάποιος επισκέπτης πατήσει το κουμπί κλήσης της μπουτονιέρας, από την οθόνη ακούγεται η επιλεγμένη μελωδία και απεικονίζεται η εικόνα του επισκέπτη.

Πατήστε το πλήκτρο ενεργοποίησης του μικροφώνου και του ηχείου .

Μπορείτε να συνομιλήσετε με τον επισκέπτη.

**Σημείωση:** Το V300 παρέχει τη δυνατότητα λήψης ενός στιγμιότυπου οθόνης κατά τη συνομιλία με έναν επισκέπτη, με σύντομο πάτημα του κουμπιού «Back» (17) της οθόνης σας κατά τη διάρκεια της συνομιλίας. Ένα εικονογράμμο  εμφανίζεται στο πάνω μέρος της οθόνης, επισημαίνοντας ότι ο χειρισμός έχει επιβεβαιωθεί. Στη συνέχεια, η φωτογραφία αρχειοθετείται στο μενού φωτογραφιών, βλ. παράγραφο «8.5 Προβολή / διαγραφή φωτογραφιών».

**Σημείωση:** Η μέγιστη διάρκεια επικοινωνίας με τον επισκέπτη είναι 2 λεπτά.

Αν πατήσετε ξανά το πλήκτρο ενεργοποίησης του μικροφώνου και του ηχείου , η οθόνη σβήνει και η επικοινωνία διακόπτεται.

### 8.2 Άνοιγμα της αυλόπορτας

ΜΕ ΤΗΝ οθόνη αναμμένη ή σβηστή, πατήστε το πλήκτρο .

Αν η οθόνη ήταν αναμμένη, σβήνει όταν ανοίξει η αυλόπορτα.

### 8.3 Απασφάλιση του ηλεκτρικού κυπριού/κλειδαριάς

ΜΕ ΤΗΝ οθόνη αναμμένη ή σβηστή, πατήστε το πλήκτρο ξεκλειδώματος .

Αν η οθόνη ήταν αναμμένη, σβήνει όταν απασφαλίσει το ηλεκτρικό κυπρί/κλειδαριά.



## 8.4 Πηλχειρισμός εξοπλισμού Somfy RTS από την οθόνη

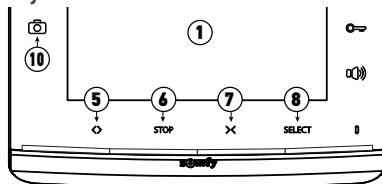

**[1].** Επιλέξτε το κανάλι που έχει αντιστοιχιστεί στον εξοπλισμό που θέλετε να χειριστείτε, πατώντας το κουμπί SELECT (8): το ενδεικτικό του επιλεγμένου καναλιού αναβοσβήνει (ή τα 4 ενδεικτικά αναβοσβήνουν για το κανάλι N°5).

Πατήστε το κουμπί επιλογής καναλιού όσες φορές χρειάζεται, έως ότου τα ενδεικτικά επισημάνουν το επιθυμητό κανάλι.

**[2].** Χειριστείτε τον εξοπλισμό με το πλήκτρο ανοίγματος/ανάμματος, το πλήκτρο STOP και το πλήκτρο κλεισίματος/σβήσιματος της οθόνης.

Ο εξοπλισμός θα αντιδράσει με τον τρόπο που επισημαίνεται στον παρακάτω πίνακα:

Ελεγχόμενος εξοπλισμός	Πάτημα του πλήκτρου:		
	Άνοιγμα/άναμμα <> (5)	STOP (6)	Κλείσιμο/σβήσιμο <X> (7)
Γκαραζόπορτα	Άνοιγμα	Σταμάτημα (αν η πόρτα κινείται)	Κλείσιμο
Φωτισμός	Άναμμα	-	Σβήσιμο
Ρολό	Άνοιγμα	<ul style="list-style-type: none"> <li>Σταμάτημα (αν το ρολό κινείται)</li> <li>Αγαπημένη θέση (αν το ρολό είναι σταματημένο)</li> </ul>	Κλείσιμο
Αυλόπορτα	Άνοιγμα	Σταμάτημα (αν η αυλόπορτα κινείται)	Κλείσιμο

## 8.5 Προβολή / διαγραφή φωτογραφιών

**(i)** Η οθόνη μπορεί να αποθηκεύσει έως και 100 φωτογραφίες στην εσωτερική μνήμη της: όταν γεμίσει η μνήμη, η παλαιότερη φωτογραφία διαγράφεται και αντικαθίσταται από τη νέα φωτογραφία.

Σε κάθε κλήση, η οθόνη αποθηκεύει μια φωτογραφία που τραβά η κάμερα της μπουτονιέρας και το LED φωτογραφίας (10) ανάβει:

- Αν η κλήση δεν απαντηθεί, το LED φωτογραφίας (10) παραμένει αναμμένο, επισημαίνοντας ότι αποθηκεύτηκε νέα φωτογραφία.
- Αν η κλήση απαντηθεί, το LED φωτογραφίας (10) σβήνει.

### 8.5.1 Προβολή της ή των φωτογραφιών

**Σημείωση:** αν το LED φωτογραφίας (10) είναι αναμμένο, σβήνει μόλις γίνει προβολή μιας φωτογραφίας.

Στο πάνω μέρος της οθόνης κάθε φωτογραφίας εμφανίζεται ο αύξων αριθμός της, καθώς επίσης και η ημερομηνία και η ώρα που τραβήχτηκε.

Για προβολή της ή των φωτογραφιών που είναι αποθηκευμένες στη μνήμη της οθόνης:

- [1].** Πατήστε σύντομα το ένα από τα δύο κουμπία ρύθμισης (16) για να δείτε τη φωτογραφία που αποθηκεύτηκε τελευταία.
- [2].** Πατήστε σύντομα το ένα από τα δύο κουμπία ρύθμισης (16) για περιήγηση στις φωτογραφίες.
- [3].** Πατήστε σύντομα το κουμπί «Back» (17) για έξοδο από την προβολή φωτογραφιών.

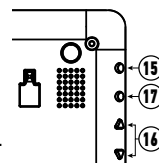

### 8.5.2 Διαγραφή φωτογραφίας

**[1].** Ενώ προβάλλετε μια φωτογραφία, πατήστε σύντομα το κουμπί «Menu» (15): στην οθόνη εμφανίζεται ένα μήνυμα διαγραφής.

**[2].** Με τα κουμπία ρύθμισης (16), επιλέξτε «ναι» για να διαγράψετε τη φωτογραφία ή «όχι» για έξοδο χωρίς να την διαγράψετε: η επιλεγμένη παράμετρος εμφανίζεται με κόκκινο χρώμα.

**[3].** Πατήστε το κουμπί «Menu» (15) για να επιβεβαιώσετε την επιλογή σας.

### 8.5.3 Διαγραφή όλων των αποθηκευμένων φωτογραφιών

Για να διαγράψετε όλες τις φωτογραφίες, πρέπει να έχετε πραγματοποιήσει έξοδο από την προβολή φωτογραφιών.

**[1].** Πατήστε το κουμπί «Menu» (15).

**[2].** Πατήστε σύντομα το κουμπί «Menu» για να μεταβείτε στην καρτέλα «Διαγραφή όλων».

**[3].** Πατήστε κάποιο από τα κουμπία ρύθμισης (16) για να επιβεβαιώσετε τη διαγραφή όλων των φωτογραφιών: τότε εμφανίζεται η ένδειξη «Διαγραφή».

**[4].** Πατήστε το κουμπί «Back» (17) για έξοδο.

## 9 - ΣΥΝΤΗΡΗΣΗ

## 9.1 Καθαρισμός

Το σύστημα θυροτηλεόρασης καθαρίζει με στεγνό και απαλό πανί χωρίς διαλυτικό. Πριν από τον καθαρισμό, αποσυνδέστε τη συσκευή από το ρεύμα.

## 10 - ΤΕΧΝΙΚΑ ΧΑΡΑΚΤΗΡΙΣΤΙΚΑ

Θθόνη		
Τροφοδοσία	Τύπος	Τροφοδοτικό 100-240 V / 50-60 Hz, 0,5 A Έξοδος: 17 VDC, 1,1 A
	Προστασία από αντιστροφή πολικότητας	Ναι
Θθόνη		Θθόνη 7" (17 cm) - Ανάλυση: 800 x 480 εικονοστοιχεία
Ρυθμίσεις		Ένταση κουδουνιού, ένταση ακρόασης, φωτεινότητα, αντίθεση, χρώματα, γλώσσα, ώρα, ημερομηνία, μελωδία του κουδουνιού
Μνήμη εικόνων		100 φωτογραφίες στην εσωτερική μνήμη
Στερέωση		Επιτοίχιο στήριγμα
Διαστάσεις (Μ x Υ x Β)		225 x 155 x 22 mm
Θερμοκρασία λειτουργίας		Από -10°C έως +55°C
Ραδιοπομπός	Συχνότητα	))) 433,42 MHz
	Εμβέλεια	< 10 mW 200 μέτρα (ελεύθερο πεδίο)
Μπουτονιέρα		
Κάμερα		Γωνία λήψης: Οριζ.: 95° / Κατ.: 67°
Νυκτερινή όραση		Λυχνίες LED υπερύθρων
Θερμοκρασία λειτουργίας		Από -20°C έως +55°C
Έξοδοι		Κυπρί: 12 V, 800 mA Ξηρή επαφή
Χρόνος ενεργοποίησης της εξόδου ηλεκτρικού κυπριού		2 δευτερόλεπτα
Χρόνος ενεργοποίησης της ξηρής επαφής		1 δευτερόλεπτο
Υποδοχή ετικέτας και κουμπί κλήσης		Οπισθοφωτιζόμενο κουμπί κλήσης για 1 κατοικία ή Οπισθοφωτιζόμενα κουμπιά κλήσης για 2 κατοικίες
Υλικά		Αλουμίνιο και πλαστικό
Στερέωση		Επιφανειακή τοποθέτηση με προστατευτικό βροχής
Διαστάσεις (Μ x Υ x Β)		76 x 148 x 45 mm
Ρυθμίσεις		Ένταση ηχείου Σήμα κλήσης

<b>1 - BIENVENIDOS</b>	<b>2</b>
1.1 ¿Quién es Somfy?	2
1.2 Asistencia	2
1.3 Garantía	2
<b>2 - INFORMACIÓN IMPORTANTE. SEGURIDAD</b>	<b>2</b>
2.1 Aspectos generales	2
2.2 Normas generales de seguridad	2
2.3 Condiciones de uso	2
2.4 Reciclaje y eliminación	3
2.5 Significado de los logotipos presentes en el adaptador de corriente	3
<b>3 - PRESENTACIÓN DEL PRODUCTO</b>	<b>3</b>
3.1 Composición del kit	3
3.2 Descripción del producto	4
3.3 Tipo de instalación	6
<b>4 - INSTALACIÓN DEL MONITOR</b>	<b>8</b>
4.1 Instalación para una vivienda	8
4.2 Instalación para dos viviendas	9
<b>5 - INSTALACIÓN DE LA PLACA DE CALLE</b>	<b>9</b>
5.1 Cableado de la placa de calle	9
5.2 Instalación de la etiqueta identificativa	12
5.3 Conexión de la instalación a la corriente	13
<b>6 - AJUSTE DEL VIDEOPORTERO</b>	<b>14</b>
6.1 Monitor	14
6.2 Placa de calle	14
<b>7 - CONTROL INALÁMBRICO DE LOS EQUIPOS SOMFY RTS</b>	<b>15</b>
7.1 Adición de un equipo RTS (Radiotecnología Somfy)	15
7.2 Retirada de un equipo Somfy RTS	15
7.3 Memorizar una motorización de cancela Somfy RTS con el control inalámbrico integrado	16
<b>8 - USO</b>	<b>16</b>
8.1 Respuesta a un visitante	16
8.2 Abrir la cancela	16
8.3 Desbloquear el pestillo/la cerradura eléctrica	16
8.4 Control inalámbrico de un equipo Somfy RTS desde el monitor	17
8.5 Visualizar/ eliminar las fotos	17
<b>9 - MANTENIMIENTO</b>	<b>18</b>
9.1 Limpieza	18
<b>10 - CARACTERÍSTICAS TÉCNICAS</b>	<b>18</b>

# 1 - BIENVENIDOS

Gracias por elegir un producto Somfy.

## 1.1 ¿Quién es Somfy?

Somfy desarrolla, produce y comercializa motores y automatismos para los accesorios del hogar. Motores para cancelas, puertas de garaje o persianas enrollables, sistemas de alarma, controles de iluminación, termostatos de calefacción, todos los productos Somfy responderán a sus expectativas de seguridad, confort y ahorro energético.

Para Somfy, la búsqueda de la calidad es un proceso de mejora constante. La notoriedad de Somfy se basa en la fiabilidad de sus productos, sinónimo de innovación y de dominio de la tecnología en todo el mundo.

## 1.2 Asistencia

Conocerle bien, escucharle, dar respuesta a sus necesidades, este es el enfoque de Somfy.

Si necesita información relacionada con la elección, compra o instalación de los productos Somfy, puede pedir asesoramiento en su tienda de bricolaje habitual o ponerse en contacto directamente con un asesor de Somfy que le guiará en su decisión.

Internet: [www.somfy.fr](http://www.somfy.fr)

## 1.3 Garantía

Este producto cuenta con una garantía de dos años a partir de la fecha de compra.

# 2 - INFORMACIÓN IMPORTANTE. SEGURIDAD

## 2.1 Aspectos generales

Lea atentamente este manual de instalación y las instrucciones de seguridad antes de comenzar a instalar este producto Somfy.

Siga estrictamente todas las instrucciones y conserve este manual durante toda la vida útil del producto.

Antes de su instalación, compruebe que este producto Somfy sea compatible con los equipos y accesorios asociados.

En estas instrucciones se describe la instalación y el uso de este producto.

Cualquier instalación o uso fuera del ámbito de aplicación definido por Somfy se considerará inapropiado. Estos usos, al igual que cualquier incumplimiento de las instrucciones que figuran en este manual, conllevarían la exclusión de la responsabilidad y de la garantía por parte de Somfy.

Somfy no se hace responsable de los cambios en las normas y los estándares que se produzcan después de la publicación de este manual.

Por la presente, Somfy declara que este producto cumple los requisitos de la Directiva 2014/53/UE. Encontrará el texto completo de la declaración de conformidad en la página Web [www.somfy.com/ce](http://www.somfy.com/ce)

Imágenes no contractuales.

## 2.2 Normas generales de seguridad

No dejar que los niños jueguen con el punto de mando.

No mojar nunca el punto de mando con un líquido.

Este producto no está destinado para ser utilizado por personas (niños incluidos) cuyas capacidades físicas, sensoriales o mentales estén mermadas, ni por personas sin la experiencia o los conocimientos necesarios para poder manejarlo correctamente, salvo bajo la supervisión de una persona responsable de su seguridad o si han recibido instrucciones previas relativas al uso del producto.

## 2.3 Condiciones de uso

El alcance del radiocontrol está limitado por las normativas que regulan los dispositivos de radio.

El alcance del radiocontrol depende en gran medida del entorno de uso: posibles perturbaciones provocadas por grandes equipos eléctricos cerca de la instalación, tipo de material utilizado en las paredes y tabiques del lugar.

El uso de equipos de radio (por ejemplo, un casco de radio de alta fidelidad) que utilicen la misma radiofrecuencia podría reducir el rendimiento del producto.

La finalidad de la cámara de este videoportero es identificar a los visitantes y no debe emplearse en ningún caso para vigilar la calle.

Esta instalación debe utilizarse de acuerdo con la ley francesa *Informatique et libertés* (Ley sobre la protección de datos personales).

Cualquier uso de estos productos fuera de un marco estrictamente personal estará sometido a obligaciones legales de uso y a la obtención previa de autorizaciones administrativas.

El comprador es susceptible de asumir su responsabilidad civil y penal en caso de un uso inadecuado del dispositivo con el fin de vulnerar la intimidad de la vida privada o la imagen de terceros; Somfy no será en ningún caso responsable de un uso del videoportero que contravenga las disposiciones legislativas y reglamentarias en vigor.

## 2.4 Reciclaje y eliminación



No tire el producto junto con los residuos domésticos. Entregue el producto a su distribuidor o utilice los medios de recogida selectiva puestos a disposición por el ayuntamiento.

## 2.5 Significado de los logotipos presentes en el adaptador de corriente



El adaptador de corriente suministrado con el producto solo debe instalarse en un local resguardado y seco.

 Corriente continua



El adaptador de corriente suministrado con el producto es de tipo doble aislamiento y no necesita, por tanto, conectarse al conductor de tierra.

 Corriente alterna

## 3 - PRESENTACIÓN DEL PRODUCTO

### 3.1 Composición del kit

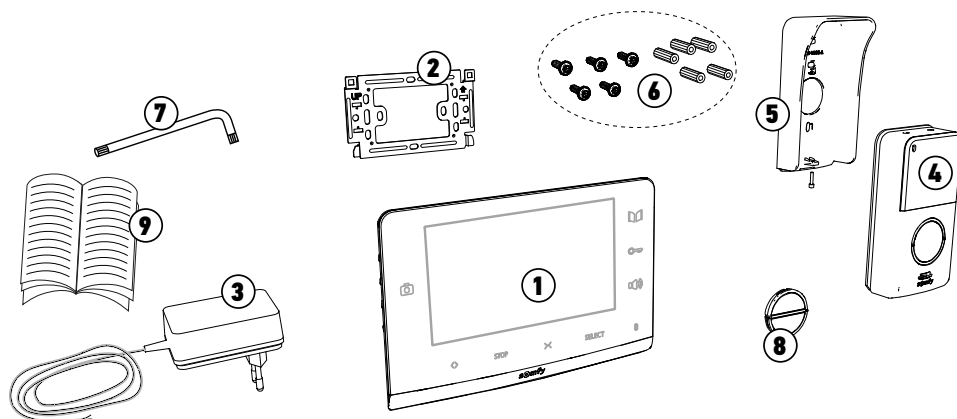

Referencia	Denominación	Cantidad
1	Monitor interior	1
2	Soporte de fijación del monitor	1
3	Fuente de alimentación eléctrica del monitor	1
4	Placa de calle (con botón 1 vivienda)	1
5	Visera contra la lluvia	1
6	Tornillos + tacos para fijar el monitor y la placa de calle	5 + 5
7	Llave torx	1
8	Botón 2 viviendas	1
9	Guía de instalación y uso	1

## 3.2 Descripción del producto

El videoportero está compuesto por un monitor interior y una placa de calle. La conexión del monitor interior a la placa de calle se efectúa con dos hilos y la alimentación eléctrica se cablea al monitor (véase “3.3 Tipo de instalación”).

### 3.2.1 Monitor

El monitor interior cuenta con un emisor de radio RTS (Radio Technology Somfy). Este mando inalámbrico permite controlar los productos de la vivienda equipados con un receptor RTS Somfy (puerta de garaje, cancela, iluminación, persianas enrollables, toldo, etc.).

El V300 ofrece la posibilidad de combinar dos viviendas diferentes así como la posibilidad de tener un monitor adicional opcional para cada vivienda. Para este tipo de instalación, véase “4.2 Instalación para dos viviendas”.

**Nota:** antes de fijar el monitor es importante comprobar que el alcance del radiocontrol es suficiente para controlar todos los productos inalámbricos RTS deseados (en particular la cancela) desde el lugar donde debe instalarse.

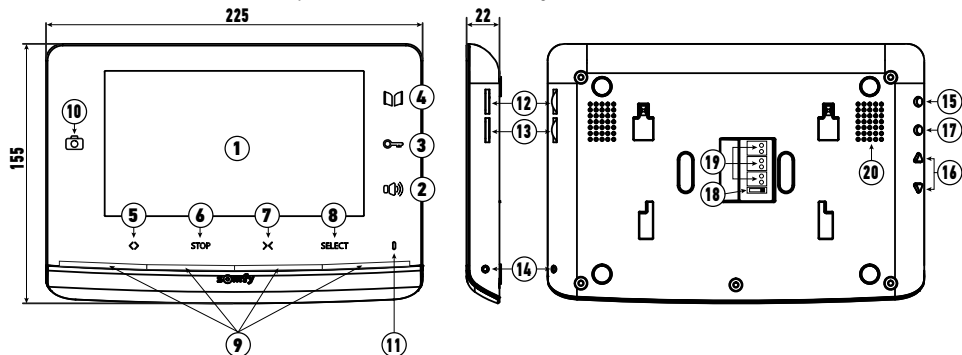

	Referencia	Denominación	Descripción
	1	Pantalla	Permite ver al visitante.
Mandos con hilos	2	Tecla de activación del micrófono	Activa el micrófono del monitor para responder a un visitante.
	3	Tecla de pestillo/cerradura eléctrica	Controla el pestillo o la cerradura eléctrica.
	4	Tecla de cancela	Controla la cancela motorizada.
Mandos inalámbricos	5	Botón de apertura/encendido	Controla la apertura de la cancela, las persianas enrollables, el toldo, la puerta de garaje o el encendido de una iluminación.
	6	Tecla STOP	Controla la interrupción del movimiento de la cancela, la persiana enrollable, el toldo o la puerta de garaje.
	7	Botón de cierre/apagado	Controla el cierre de la cancela, las persianas enrollables, el toldo, la puerta de garaje o el apagado de una iluminación.
	8	Botón de selección del canal RTS	Permite seleccionar el canal de radio que controla un producto o un grupo de productos (véase “8.4 Control inalámbrico de un equipo Somfy RTS desde el monitor”).
	9	Indicadores luminosos de los canales	Cada indicador luminoso representa un canal RTS (Radiotecnología Somfy). En total hay 5 canales: para el 5.º canal, se iluminan los 4 indicadores luminosos.
	10	Led foto	El led foto se ilumina en caso de visita fallida: el monitor memoriza una foto con cada llamada sin respuesta.
	11	Micrófono	Permite hablar con el interlocutor situado delante de la placa de calle.
	12	Volumen timbre	Rueda de ajuste del volumen del timbre.
	13	Volumen del altavoz	Rueda de ajuste del volumen del altavoz.
	14	Botón PROG	Permite programar el monitor para el control inalámbrico de los equipos RTS (Radiotecnología Somfy).
	15	Botón MENÚ	Permite entrar en el menú para ajustar la luminosidad, el contraste, etc.

Referencia	Denominación	Descripción
16	Botones de ajuste	Permiten navegar durante la elección del timbre (véase “6.1.2 Cambio de melodía del monitor”) y durante el ajuste del monitor (contraste, luminosidad...).
17	Botón BACK	Permite volver atrás en el menú de ajuste. Permite hacer una captura de pantalla durante la conversación con un visitante. Permite configurar el timbre del monitor mediante una pulsación mantenida.
18	Conmutador 1 o 2 viviendas	Permite configurar la instalación para una o dos viviendas.
19	Regleta de bornes	Permite conectar el monitor a la alimentación eléctrica, a la placa de calle y al monitor adicional en caso de estar instalado.
20	Altavoz	Permite escuchar el timbre durante una llamada y la voz del interlocutor situado delante de la placa de calle.

### 3.2.2 Placa de calle

La placa de calle puede conectarse a una motorización de cancela y a una cerradura o a un pestillo eléctrico (12 V CA/CC, 800 mA como máximo).

La cancela y el pestillo/cerradura eléctrica podrán accionarse de forma independiente desde el monitor del videoportero, véase “5.1.1 Conexión a una motorización de cancela Somfy” y “5.1.2 Conexión a un pestillo o una cerradura eléctrica”.

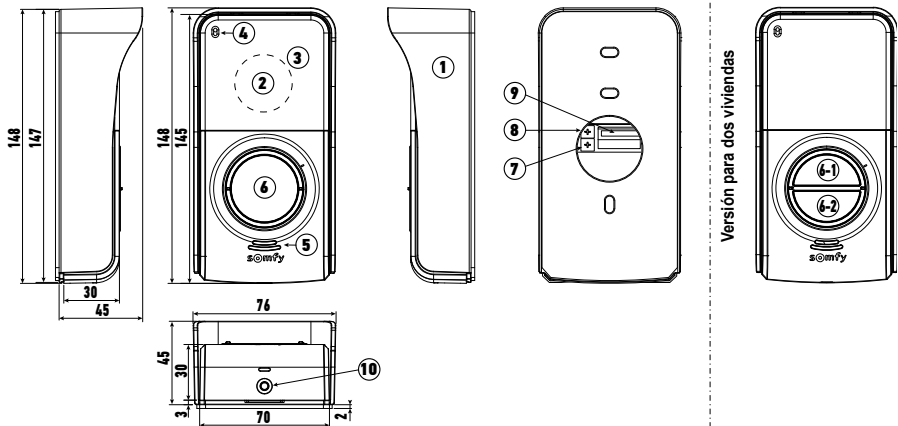

Referencia	Denominación	Descripción
1	Visera contra la lluvia	Protege la cámara de la lluvia y del sol.
2	Cámara	Graba al visitante y envía la imagen al monitor.
3	Iluminación LED IR	Permite ver a los visitantes por la noche.
4	Micrófono	Permite al visitante hablar con su interlocutor situado en el interior.
5	Altavoz	Permite al visitante escuchar a su interlocutor situado en el interior.
6	Etiqueta identificativa retroiluminada Botón de llamada retroiluminado	Permite indicar su nombre en una etiqueta. Permite al visitante activar el sonido del monitor. La cámara se pone en marcha y la pantalla del monitor se enciende.
7	Potenciómetro de ajuste del volumen de escucha	Permite ajustar el volumen del altavoz de la placa de calle.
8	Potenciómetro de ajuste de la señal sonora	Permite ajustar el volumen de la señal de llamada emitida por el altavoz de la placa de calle.
9	Regleta de bornes	Permite conectar la placa al monitor, a una motorización de cancela y a un pestillo/una cerradura eléctrica.
10	Tornillo antivandálico	Sirven para impedir que se abra la placa de calle sin la llave Torx proporcionada.

### 3.3 Tipo de instalación

#### 3.3.1 Para una vivienda

	Distancia entre la placa de calle y el monitor más alejado	Cable necesario
A	Inferior a 50 m	2 hilos de 0,5 mm <sup>2</sup> mín.
	Entre 50 y 100 m	2 hilos x 1 mm <sup>2</sup>
B		2 hilos de 0,75 mm <sup>2</sup> mín.
C		2 hilos de 0,5 mm <sup>2</sup> mín.

**i** Se recomienda utilizar cables flexibles y estañar los extremos pelados o dotarlos de terminales de conexión.

**i** La sección de hilo máximo que admiten las regletas de terminales es de 1 mm<sup>2</sup>.

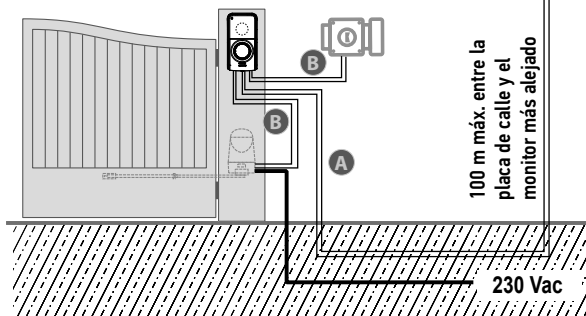
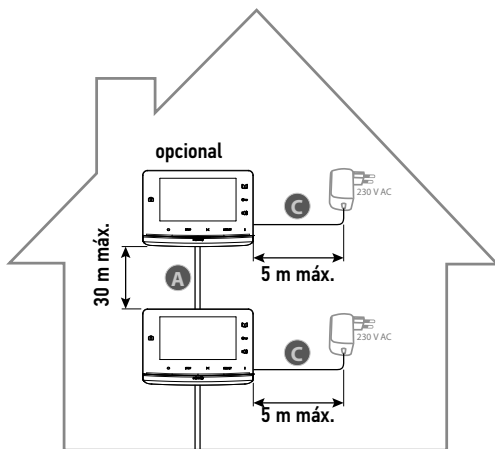

**Nota:** Le aconsejamos que pase el cable del videoportero y el/los cable/s del motor por conductos separados.

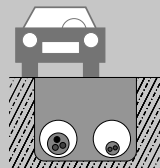

**Nota:** En caso de que deba utilizar cajas de derivación para cablear el videoportero, no utilice más de **dos cajas** entre la placa de calle y el monitor ni más de **una caja** entre el monitor y la fuente de alimentación eléctrica.

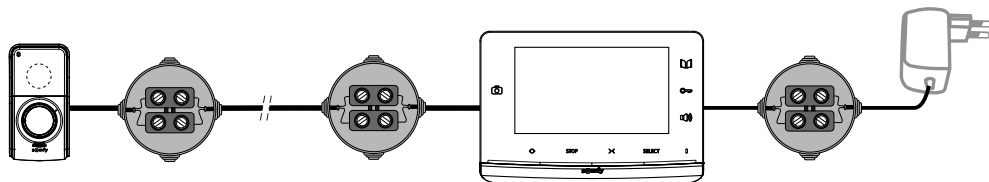



### 3.3.2 Para dos viviendas

El videoportero V300 le ofrece también la posibilidad de configurar el interfono para dos viviendas diferentes. En este caso es necesario cablear estas dos viviendas con una caja de derivación instalada en los dos hilos procedentes de la placa de calle provista de dos botones de llamada (véase “4.2 Instalación para dos viviendas”).

Con esta configuración, también es posible instalar un monitor adicional por vivienda.

**Nota:** El monitor para la segunda vivienda no se incluye en el pack inicial.

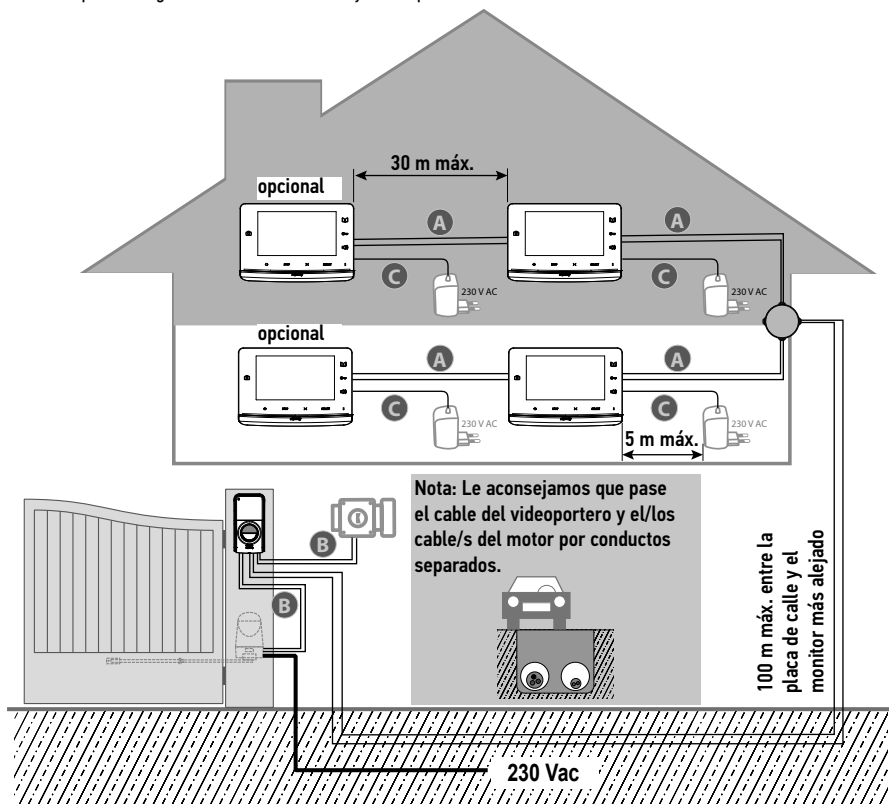

	Distancia entre la placa de calle y el monitor más alejado	Cable necesario
A	Inferior a 50 m	2 hilos de 0,5 mm <sup>2</sup> mín.
	Entre 50 y 100 m	2 hilos x 1 mm <sup>2</sup>
B		2 hilos de 0,75 mm <sup>2</sup> mín.
C		2 hilos de 0,5 mm <sup>2</sup> mín.

**i** Se recomienda utilizar cables flexibles y estañar los extremos pelados o dotarlos de terminales de conexión.

**i** La sección de hilo máximo que admiten las regletas de terminales es de 1 mm<sup>2</sup>.

## 4 - INSTALACIÓN DEL MONITOR

**i** Para memorizar por radio una motorización de cancela SOMFY RTS vendida en una gran superficie de bricolaje es necesario seguir un proceso específico.

APLICABLE A LAS SIGUIENTES MOTORIZACIONES DE CANCELA (posteriores a 2010):

- motores de brazo EVOLVIA, SGA y PASSEO 800;
- motores de cilindro EXAVIA, SGS;
- motores para cancelas correderas FREEVIA, SLIDYMOOVE



### Atención

El proceso indicado a continuación debe realizarse antes de la instalación definitiva del monitor (el monitor debe situarse a la altura de la motorización de la cancela y su adaptador de corriente debe estar enchufado).



"7.3 Memorizar una motorización de cancela Somfy RTS con el control inalámbrico integrado"

### 4.1 Instalación para una vivienda

[1]. Instale la placa de fijación del monitor en la pared.

**Importante:** Los soportes de fijación del monitor deben salir hacia usted.

**Nota:** Todos los hilos deberán pasar por dentro del soporte de fijación para poder conectarlos al monitor.

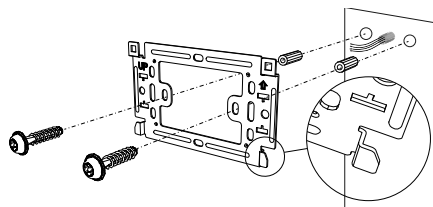

[2]. Retire el conector DC de la parte posterior del monitor y conecte el cable del adaptador de corriente a dicho conector: cable blanco con rayas grises arriba (+) y cable solo blanco abajo (-).

**Importante:** Utilice siempre el adaptador de corriente suministrado para alimentar el monitor.

**Importante:** La fuente de alimentación eléctrica debe instalarse cerca del monitor y permitir un fácil acceso.

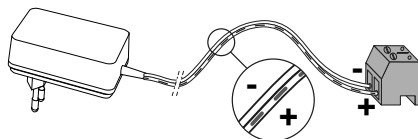

[3]. Conecte el conector de la fuente de alimentación eléctrica a la parte posterior del monitor en DC en el sentido indicado en la ilustración (tornillo hacia la izquierda).

Prepare la conexión del monitor a la placa de calle conectando un cable de dos hilos al conector P1 de la parte trasera del monitor.

Si desea instalar un segundo monitor, prepare la conexión del mismo conectando dos hilos al conector P2 de la parte posterior del monitor y a continuación consulte el manual del segundo monitor para obtener más información acerca del cableado.

**Nota:** Para la instalación de una sola vivienda, el conmutador (18) debe estar situado en la posición 2.

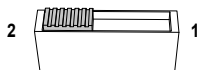

[4]. Enganche el monitor al soporte de fijación colocando primero la parte superior del monitor en la placa y luego la inferior.

**Nota:** Coloque los hilos de la fuente de alimentación eléctrica entre el soporte de fijación y el monitor.

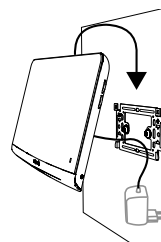
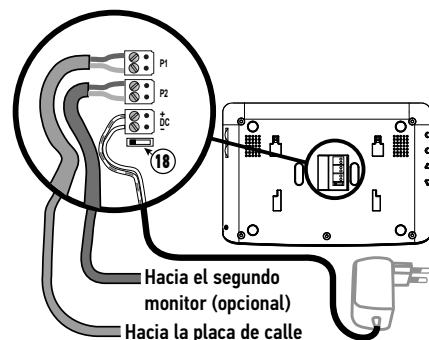

## 4.2 Instalación para dos viviendas

El V300 puede adaptarse en formato dos viviendas con una placa de botones múltiples. Sin embargo, este tipo de instalación requiere que se añada una caja de derivación (no incluida en el kit) que debe situarse entre la placa de calle y los monitores de cada vivienda (véase esquema siguiente).

La instalación de los monitores se realiza como una instalación tipo (véase “4.1 Instalación para una vivienda”) con una distancia máxima de 100 m entre la placa de calle y el monitor más alejado. Antes de fijar los monitores, habrá que configurar el conmutador (18) en la parte trasera de los monitores para diferenciar las dos viviendas y utilizar los dos botones de llamada en la placa de calle:

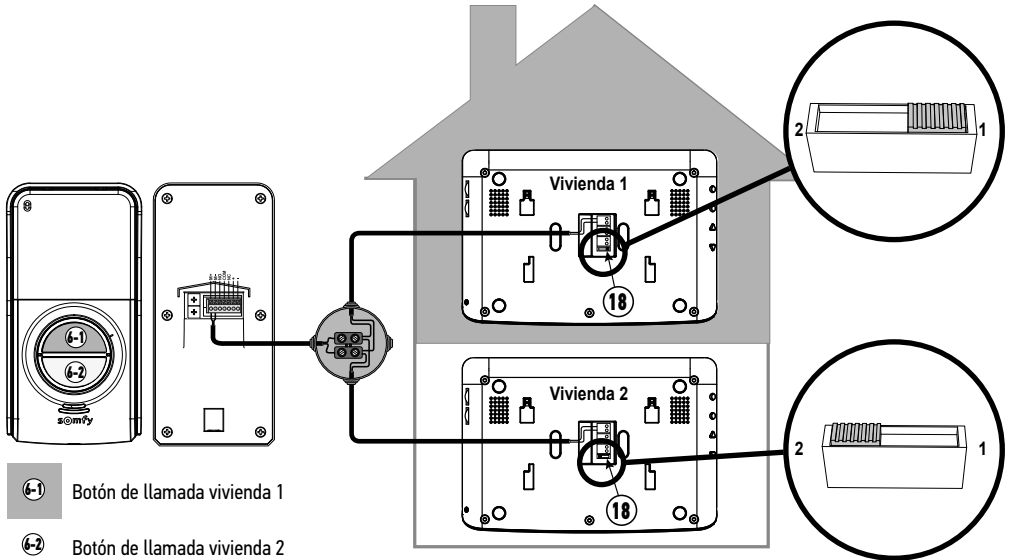

## 5 - INSTALACIÓN DE LA PLACA DE CALLE

Evite instalar la cámara enfrente de una fuente de luz; de lo contrario, puede que las imágenes del visitante no resulten adecuadas. Recomendamos aplicar una junta de silicona entre la visera contra la lluvia y la pared/pilar (excepto debajo de la visera contra la lluvia) e instalar la placa de calle a una altura aproximada de 1,60 m.

### 5.1 Cableado de la placa de calle

- [1]. Marque los puntos de fijación con la visera contra la lluvia.  
 Perfore y coloque en su lugar los tacos adaptados a su pared o pilar.  
 Pase el conjunto de los cables por la visera contra la lluvia.

- [2]. Fije la visera contra la lluvia en la pared/pilar.

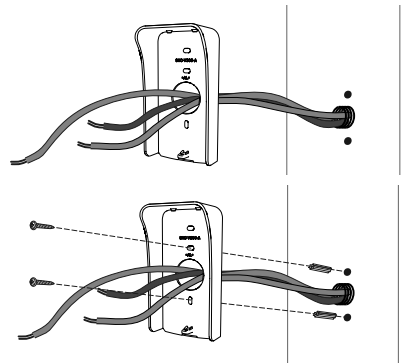

**[3].** Conecte los hilos del monitor a los dos terminales situados a la izquierda en la parte posterior de la placa de calle:

- M+ del monitor a M+ de la placa de calle;
- M- del monitor a M- de la placa de calle

Conecte los hilos del pestillo o de la cerradura eléctrica a los terminales + y - de la placa de calle.

Conecte los hilos de la motorización a la salida de contacto seco (COM y NO) de la placa de calle.

**Nota:** Para introducir los hilos en los terminales, presione el cuadrado con la muesca con ayuda de un destornillador plano, introduzca los hilos y suéltelo.

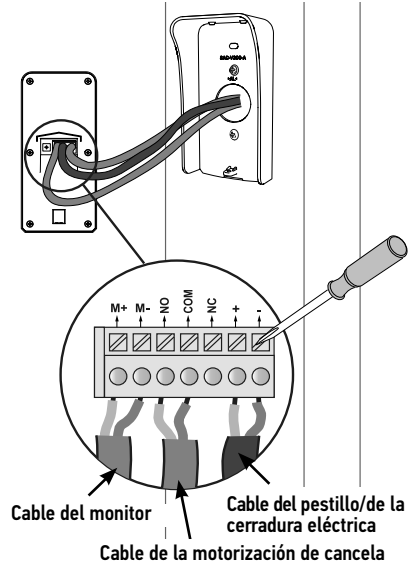

**[4].** La placa de calle se entrega con el botón de llamada para una vivienda. Si la instalación incluye dos viviendas diferentes, hay que colocar el conmutador en la parte trasera de los monitores tal como se indica en "4.2 Instalación para dos viviendas" y utilizar los dos botones de llamada proporcionados con el kit (véase "5.2 Instalación de la etiqueta identificativa").

**[5].** Coloque la placa de calle en la visera contra la lluvia.

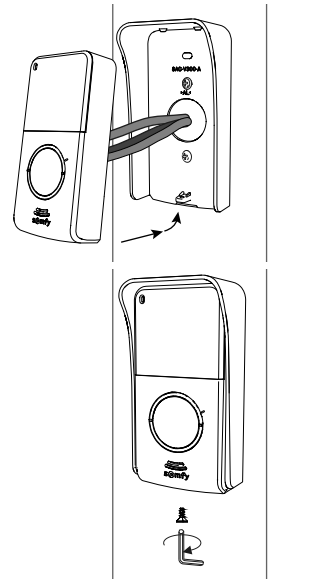



**[6].** Fije la placa de calle a la visera contra la lluvia atornillando los tornillos suministrados con ayuda de la llave torx.

### 5.1.1 Conexión a una motorización de cancela Somfy

**Nota:** Si la motorización funciona con energía solar, los mandos por cable estarán desactivados. En ese caso, deberá utilizar el mando inalámbrico del monitor para controlar la motorización de cancela: véase "7.1 Adición de un equipo RTS (Radiotecnología Somfy)".

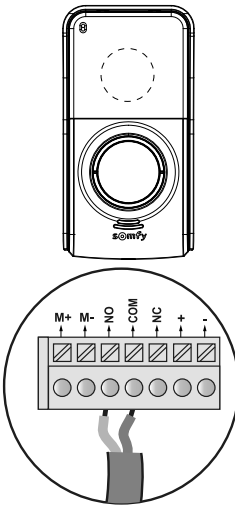
- [1]. Desconecte la motorización de la alimentación eléctrica.
- [2]. Retire la cubierta del armario de mando o del motor que contenga el módulo electrónico.
- [3]. Conecte la salida de contacto seco (COM y NO) de la placa de calle al módulo electrónico de la motorización. Se recomienda remitirse a las instrucciones de la motorización de la cancela para la conexión de un contacto de llave.

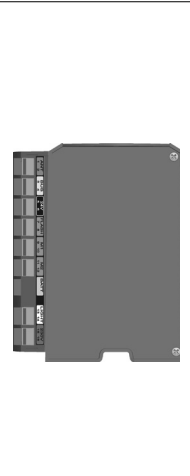
	Módulos electrónicos de motorizaciones Somfy		
			
Conecte...	en los terminales <b>START</b>	en los terminales <b>BUS</b>	en los terminales nume- <b>rados</b>
<b>COM</b>	5	3	3
<b>NO</b>	6	4	5 (para apertura total) o 6 (para apertura peatonal)

**Nota:** Para conectar la placa de calle a otro modelo de motorización de cancela, remítase a las instrucciones de instalación de esta motorización o contacte con su instalador si se trata de una motorización instalada por un instalador profesional.

### 5.1.2 Conexión a un pestillo o una cerradura eléctrica

Conecte los terminales «+» y «-» de la placa de calle al pestillo/ cerradura con arreglo al esquema contigoo.

Respete la polaridad +/- si aparece indicada en el manual del pestillo o de la cerradura.

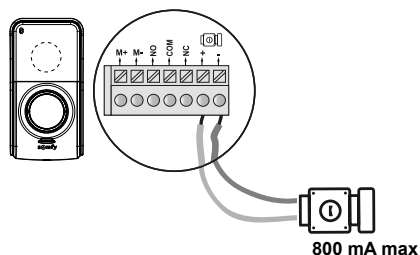

## 5.2 Instalación de la etiqueta identificativa

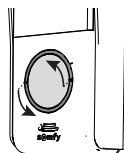

[1]. Pulse y gire el botón en sentido antihorario hasta el tope, con la ayuda de las pestañas del botón.

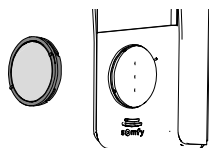
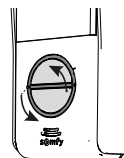

[2]. Levante el botón para poder desmontarlo, ya que la etiqueta identificativa se encuentra detrás de la placa de fondo del botón.

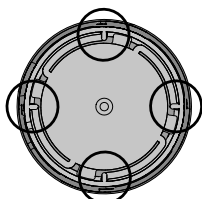
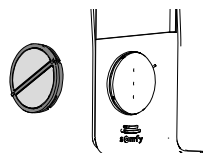

[3]. Desmonte el botón girando la placa de fondo en sentido antihorario hasta el tope, utilizando las pequeñas pestañas del interior de esta placa.

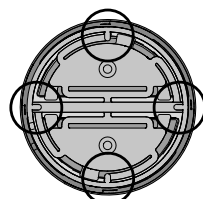

**Nota:** Cuando la placa de fondo está en posición de desbloqueo, quedarán alineadas las marcas en la placa de fondo y en el anillo.

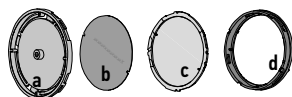
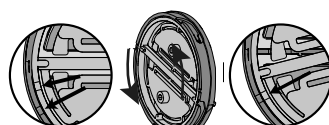
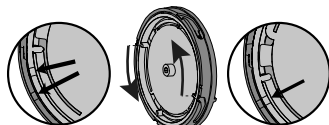

a	Placa de fondo
b	Etiqueta
c	Cristal
d	Anillo

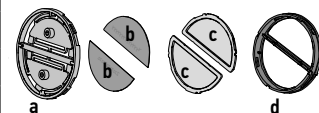

[4]. Escriba su nombre en la etiqueta blanca con un rotulador permanente:

- alineando el nombre en las muescas de la etiqueta para el botón para una vivienda,
- teniendo en cuenta el sentido de lectura de cada etiqueta para el botón para dos viviendas.

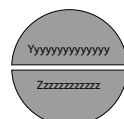
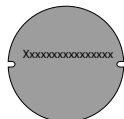

**Nota:** la etiqueta para un botón de llamada tiene dos muescas que coinciden con las pestañas situadas detrás del portaetiqueta.

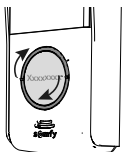
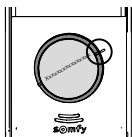
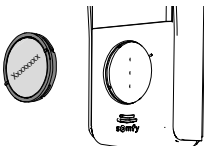
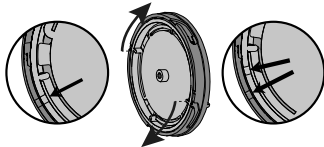
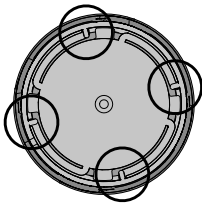
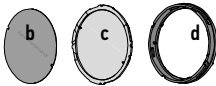
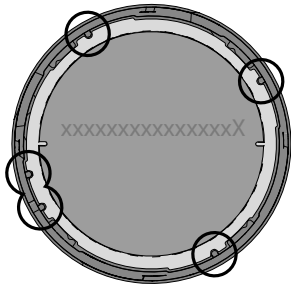

- [5].** Coloque de nuevo el cristal en el anillo. Atención, para la versión 1 botón existe una pestaña de acoplamiento que permite montar el cristal en una única posición.
- [6].** Coloque de nuevo la etiqueta en el botón.

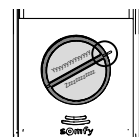
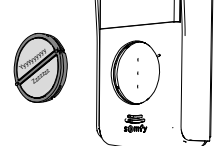
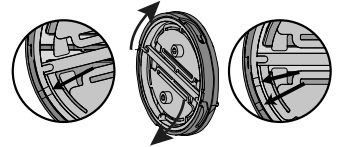
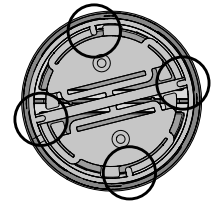
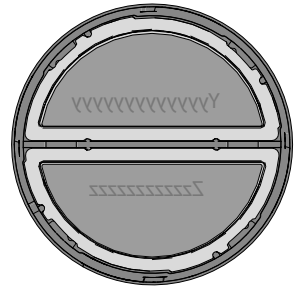

- [7].** Vuelva a montar la placa de fondo: Alinee la marca de la placa de fondo y del anillo y gire la placa de fondo en el sentido horario (utilizando las pestañas de la placa) hasta el tope.

- [8].** Vuelva a montar el botón en la placa de calle: alinee la pestaña del anillo con la marca del frontal de la placa de calle, y gire el botón en sentido horario hasta su bloqueo.



**i** Si el botón no entra en la placa de calle, hay que girarlo media vuelta.

### 5.3 Conexión de la instalación a la corriente

Una vez finalizada la instalación, vuelva a conectar la motorización de la cancela a la alimentación eléctrica. Conecte a continuación la fuente de alimentación eléctrica del monitor a una toma eléctrica.

## 6 - AJUSTE DEL VIDEOPORTERO

### 6.1 Monitor

12	-  +	Selector de volumen del sonido	Permite ajustar el volumen del sonido del monitor.
13	-  +	Selector de volumen de escucha	Permite ajustar el volumen de escucha del monitor.

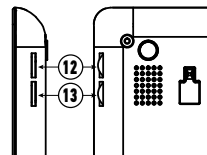

#### 6.1.1 Configuración de la pantalla

- [1]. Pulse el botón «Menú» (15).
- [2]. Pulse repetidas veces de forma breve el botón «Menú» para navegar en el menú de ajuste: el parámetro seleccionado aparece resaltado en naranja.
- [3]. Pulse los botones de ajuste (16) para cambiar el valor del parámetro seleccionado (luminosidad, contraste, idioma del menú, hora o fecha) hasta la configuración deseada.
- [4]. Pulse el botón «Back» (17) para salir del menú.

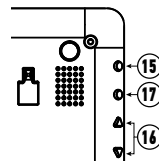

#### 6.1.2 Cambio de melodía del monitor

El monitor dispone de 16 melodías.

Para cambiar la melodía del monitor, mantenga pulsada durante unos 5 segundos la tecla «BACK» (17). Sonará la melodía predeterminada o anteriormente seleccionada. A continuación podrá escuchar las otras tonalidades gracias a los «botones de ajuste». Una vez elegida la melodía, pulse brevemente el botón «Back» para memorizar la nueva melodía.

### 6.2 Placa de calle

#### 6.2.1 Ajuste del volumen del altavoz

Para ajustar el volumen del altavoz de la placa de calle, utilice un destornillador para girar el potenciómetro de la parte inferior (7) y posterior de la misma:

- en el sentido de las agujas del reloj para subir el volumen;
- en sentido contrario a las agujas del reloj para bajar el volumen.

#### 6.2.2 Ajuste del volumen de la señal sonora de llamada desde la placa de calle

Para ajustar el volumen de la señal sonora de llamada de la placa de calle, utilice un destornillador para girar el potenciómetro de la parte superior (8) y posterior de la misma:

- en el sentido de las agujas del reloj para subir el volumen;
- en sentido contrario a las agujas del reloj para bajar el volumen.

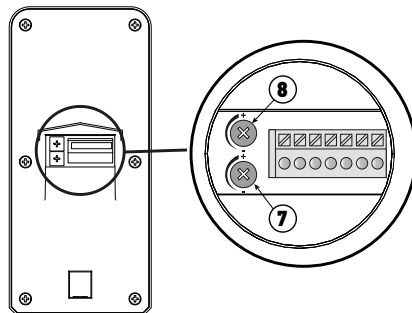



## 7 - CONTROL INALÁMBRICO DE LOS EQUIPOS SOMFY RTS

El monitor cuenta con un emisor de radiotecnología Somfy (RTS). Solamente es compatible con equipos dotados de la radiotecnología Somfy (RTS).

Se utiliza para controlar individual o simultáneamente los equipos Somfy siguientes:

- motorización de puerta de garaje;
- receptor de iluminación;
- motorización de persiana enrollable;
- motorización de cancela. (para una motorización de cancela SOMFY RTS vendida en una gran superficie de bricolaje, véase "7.3.1 Memorización de la motorización de cancela en la memoria del monitor"),
- etc.

Esta función es posible gracias a un sistema de canales de radio identificados mediante indicadores luminosos iluminados en la parte inferior del monitor. Cada canal corresponde a un mando a distancia individual y puede controlar uno o varios equipos. El número de equipos que pueden controlarse por un mismo canal es ilimitado. Para controlar un canal, basta con pulsar una de las teclas «apertura/encendido» (5), «stop» (6) o «cierre/apagado» (7).

**Importante:** Compruebe que el equipo que va a controlarse de forma inalámbrica se encuentra dentro del límite del alcance de la señal de radio del monitor.

### 7.1 Adición de un equipo RTS (Radiotecnología Somfy)

Para añadir un equipo RTS (Radiotecnología Somfy), deberá respetar dos etapas:

- Identifique el mando RTS original del equipo (mando a distancia, emisor...)
- Empareje el monitor con el equipo RTS en el canal de su elección

#### 7.1.1 Ejemplo: Adición de una persiana enrollable Somfy RTS

[1]. Identifique el mando original de la persiana enrollable, es decir, el mando a distancia o el punto de mando que solo controla esta persiana enrollable.

**Nota:**

- Si el mando de origen se ha perdido o se ha roto y es el único que controla la persiana enrollable, póngase en contacto con uno de nuestros asesores Somfy.
- Si hay otro mando que controle la persiana enrollable, utilícelo para realizar las fases siguientes.

[2]. Entreabra la persiana enrollable con el mando original.

[3]. Toque el botón Prog del mando de origen durante tres segundos como mínimo: el producto reacciona, por ejemplo, mediante un movimiento breve de vaivén o una serie de 3 bips. La función PROG se activa durante dos minutos.

**Nota:** Si no consigue localizar el botón PROG en su punto de mando, consulte el manual de este último.

[4]. Seleccione un canal libre pulsando el botón «SELECT» (8) del monitor.

[5]. Pulse durante un segundo el botón PROG (14) situado en la parte inferior a la derecha del monitor.

[6]. Compruebe que se ha producido la vinculación pulsando cualquier mando de apertura o cierre.

#### Punto de mando RTS individual

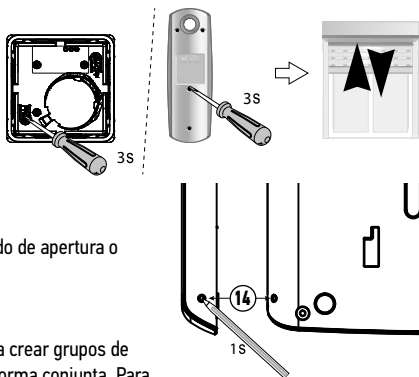

#### Caso particular: completar un canal de radio ya ocupado

Puede memorizar varios equipos Somfy RTS en un mismo canal de radio para crear grupos de equipos. Todos los equipos configurados en un mismo canal funcionarán de forma conjunta. Para añadir un equipo, siga el procedimiento detallado previamente ("7.1 Adición de un equipo RTS (Radiotecnología Somfy)"). En el momento de escoger el canal, escoja el canal ya ocupado de su elección.

**Nota:** Para optimizar la ergonomía, se recomienda agrupar equipos del mismo tipo en un mismo canal de radio.

### 7.2 Retirada de un equipo Somfy RTS

Es posible eliminar el mando de un equipo Somfy RTS: cuando un equipo ya está emparejado con el monitor, el hecho de reiniciar el procedimiento descrito más arriba elimina la vinculación.

## 7.3 Memorizar una motorización de cancela Somfy RTS con el control inalámbrico integrado

APLICABLE A LAS SIGUIENTES MOTORIZACIONES DE CANCELAS (posteriores a 2010):

- motores de brazo EVOLVIA, SGA y PASSEO 800;
- motores de cilindro EXAVIA, SGS;
- motores para cancelas correderas FREEVIA, SLIDYMOOVE

### 7.3.1 Memorización de la motorización de cancela en la memoria del monitor

- Lleve el monitor a la altura de la motorización de cancela y aliméntelo mediante su adaptador de corriente (A).
- Abra la tapa de la motorización para acceder al módulo electrónico
- Pulse 2 s. el botón Power  del módulo electrónico (si no tiene este

botón, pase directamente a la etapa siguiente). Se enciende el indicador luminoso  del módulo electrónico.

- Coloque la parte central baja del monitor en el destino del módulo electrónico de la motorización (B).
- Seleccione un canal libre en el monitor y pulse durante un segundo el botón PROG (14) situado en la parte inferior y al lado derecho del monitor (C). El indicador luminoso  de la motorización se enciende y, a

continuación, se apaga.

- La motorización ya está memorizada en la memoria del monitor. Puede controlar la apertura y el cierre de la cancela desde el mando inalámbrico.

Para más detalles, consulte el manual de su motorización SOMFY, apartado «Adición de un mando a distancia de tres botones».

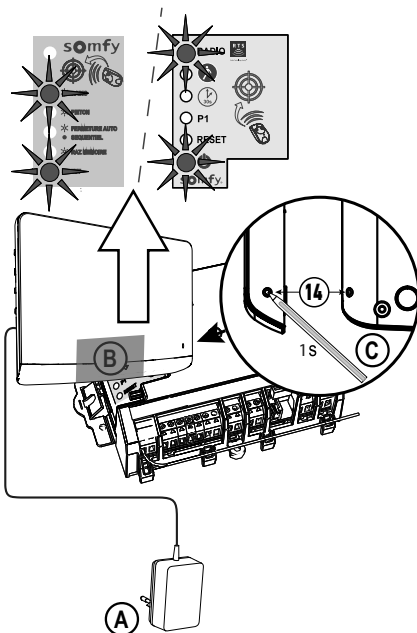

## 8 - USO

### 8.1 Respuesta a un visitante

Cuando un visitante pulsa el botón de llamada de la placa de calle, el monitor emite la melodía seleccionada y muestra la imagen del visitante.

Pulse la tecla de activación del micrófono y del altavoz .

Podrá dialogar con su visitante.

**Nota:** El V300 ofrece la posibilidad de hacer una captura de pantalla durante una conversación con un visitante, pulsando brevemente el botón «Back» (17) de su monitor durante la conversación. Aparecerá un pictograma  en la parte superior de la pantalla para indicar que se ha validado la manipulación. A continuación se archiva la foto en el menú foto, véase "8.5 Visualizar/ eliminar las fotos".

**Nota:** La duración máxima de la comunicación con su visitante será de dos minutos.

Si vuelve a pulsar la tecla de activación del micrófono y del altavoz , la pantalla del monitor se apagará y la comunicación se interrumpirá.

### 8.2 Abrir la cancela

Con la pantalla del monitor encendida o apagada, pulse la tecla .

Si la pantalla del monitor estaba encendida, se apagará cuando se abra la cancela.

### 8.3 Desbloquear el pestillo/la cerradura eléctrica

Con la pantalla del monitor encendida o apagada, pulse la tecla de desbloqueo .

Si la pantalla del monitor estaba encendida, se apagará cuando se desbloquee el pestillo/la cerradura eléctrica.

## 8.4 Control inalámbrico de un equipo Somfy RTS desde el monitor

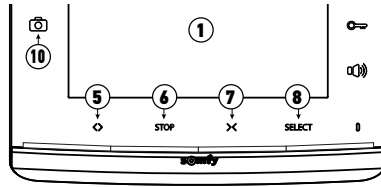

- [1].** Seleccione el canal asociado al equipo que desee controlar pulsando el botón SELECT (8): el indicador luminoso del canal seleccionado parpadeará (o los 4 indicadores luminosos parpadearán para el canal N.º 5). Pulse tantas veces como sea preciso el botón de selección de canal hasta que los indicadores luminosos indiquen el canal deseado.
- [2].** Controle su equipo con ayuda de las teclas Abierto/encendido, STOP y Cerrado/apagado del monitor. El equipo reaccionará tal y como se indica en la tabla que sigue:

Equipo controlado	Pulsación de la tecla:		
	Abierto/encendido <> (5)	STOP (6)	Cerrado/apagado X (7)
Puerta de garaje	Abierto	Parado (si la puerta está en movimiento)	Cerrado
Iluminación	Encendido	-	Apagado
Persiana enrollable	Abierto	<ul style="list-style-type: none"> <li>• Parado (si las persianas enrollables están en movimiento)</li> <li>• Posición preferida (si las persianas enrollables están paradas)</li> </ul>	Cerrado
Cancela	Abierto	Parado (si la cancela está en movimiento)	Cerrado

## 8.5 Visualizar/ eliminar las fotos



*El monitor puede almacenar hasta 100 fotos en su memoria interna: cuando la memoria está llena, se elimina la foto más antigua y se sustituye por la más reciente.*

Con cada llamada, el monitor memoriza una foto tomada desde la cámara de la placa de calle y el led foto (10) se enciende:

- Si no se responde a la llamada, el led foto (10) queda encendido para indicar que se ha memorizado una nueva foto.
- Si se responde a la llamada, el led foto (10) se apaga.

### 8.5.1 Visualizar la/s foto/s

**Nota:** si el led foto (10) está encendido, se apagará cuando se visualiza una foto.

En la parte superior de la pantalla de cada foto aparece el número de orden así como la fecha y la hora en la que se ha tomado.

Para visualizar la/s foto/s memorizada/s en la memoria del monitor:

- [1].** Pulse brevemente uno de los dos botones de ajuste (16) para ver la última foto memorizada.
- [2].** Pulse brevemente uno de los dos botones de ajuste (16) para navegar entre las fotos.
- [3].** Pulse brevemente el botón «Back» (17) para salir del visionado de las fotos.

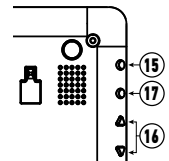

### 8.5.2 Eliminar una foto

- [1].** Cuando visualice una foto, pulse brevemente el botón «Menú» (15): aparecerá en la pantalla un mensaje de eliminación.
- [2].** Con los botones de ajuste (16), elija «sí» para eliminar o «no» para salir sin eliminarla: el parámetro seleccionado aparece en rojo.
- [3].** Pulse el botón «Menú» (15) para validar su elección.

### 8.5.3 Eliminar todas las fotos memorizadas

Para eliminar todas las fotos, deberá salir del visionado de fotos.

- [1].** Pulse el botón «Menú» (15).
- [2].** Pulse repetida y brevemente el botón «Menú» para navegar hasta la pestaña «Eliminar todo».
- [3].** Pulse uno de los botones de ajuste (16) para validar la eliminación de todas las fotos: aparecerá en la pantalla la palabra «Eliminación».
- [4].** Pulse el botón «Back» (17) para salir.

## 9 - MANTENIMIENTO

### 9.1 Limpieza

El mantenimiento del videoportero debe realizarse con un trapo seco y suave, sin disolventes. Antes de limpiarlo, desconecte la alimentación del equipo.

## 10 - CARACTERÍSTICAS TÉCNICAS

Monitor		
Alimentación	Tipo	Adaptador de corriente 100-240 V / 50-60 Hz, 0,5 A Salida: 17 V CC, 1,1 A
	Protección contra la inversión de polaridad	Sí
Pantalla		Pantalla 7" (17 cm) – Resolución: 800 x 480 píxeles
Ajustes		Volumen del timbre, volumen de escucha, luminosidad, contraste, colores, idioma, hora, fecha, melodía del timbre
Memoria de imagen		100 fotos en la memoria interna
Fijación		Soporte mural
Dimensiones (An. x Al. x Pr.)		225 x 155 x 22 mm
Temperatura de funcionamiento		De -10 °C a +55 °C
Emisor de radio	Frecuencia	))) 433,42 MHz
	Alcance	) < 10 mW 200 m en campo libre
Placa de calle		
Cámara		Ángulo de visión: H: 95°/V: 67°
Visión nocturna		Ledes infrarrojos
Temperatura de funcionamiento		De -20 °C a +55 °C
Salidas		Pestillo: 12 V, 800 mA Contacto seco
Tiempo de activación de la salida del pestillo eléctrico		2 segundos
Tiempo de activación del contacto seco		1 segundo
Portaetiqueta y botón de llamada		Botón de llamada retroiluminado para una vivienda o Botones de llamada retroiluminados para dos viviendas
Materiales		Aluminio y plástico
Fijación		Montaje sobre pared con visera contra la lluvia
Dimensiones (An. x Al. x Pr.)		76 x 148 x 45 mm
Ajustes		Volumen del altavoz Señal de llamada

<b>1 - BOAS-VINDAS</b>	<b>2</b>
1.1 Quem é a Somfy?	2
1.2 Assistência	2
1.3 Garantia	2
<b>2 - INFORMAÇÕES IMPORTANTES - SEGURANÇA</b>	<b>2</b>
2.1 Generalidades	2
2.2 Instruções gerais de segurança	2
2.3 Condições de utilização	2
2.4 Reciclagem e eliminação	3
2.5 Significado dos logótipos presentes no módulo de alimentação	3
<b>3 - APRESENTAÇÃO DO PRODUTO</b>	<b>3</b>
3.1 Composição do kit	3
3.2 Descrição do produto	4
3.3 Instalação tipo	6
<b>4 - INSTALAÇÃO DO MONITOR</b>	<b>8</b>
4.1 Instalação para um local	8
4.2 Instalação para dois locais	9
<b>5 - INSTALAÇÃO DA PLACA DE RUA</b>	<b>9</b>
5.1 Cablagem da placa de rua	9
5.2 Aplicação da etiqueta para o nome	12
5.3 Ligar a instalação	13
<b>6 - REGULAÇÃO DO VÍDEO PORTEIRO</b>	<b>14</b>
6.1 Monitor	14
6.2 Placa de rua	14
<b>7 - COMANDO SEM FIOS DE EQUIPAMENTOS SOMFY RTS</b>	<b>15</b>
7.1 Adicionar um equipamento RTS (Radio Technology Somfy)	15
7.2 Eliminar um equipamento Somfy RTS	15
7.3 Registar uma motorização de portão Somfy RTS com o comando sem fios integrado	16
<b>8 - UTILIZAÇÃO</b>	<b>16</b>
8.1 Responder a um visitante	16
8.2 Abrir o portão	16
8.3 Desbloquear o gatilho/fechadura eléctrica	16
8.4 Comando sem fios de um equipamento Somfy RTS a partir do monitor	17
8.5 Visualizar / apagar fotos	17
<b>9 - MANUTENÇÃO</b>	<b>18</b>
9.1 Limpeza	18
<b>10 - CARACTERÍSTICAS TÉCNICAS</b>	<b>18</b>

# 1 - BOAS-VINDAS

---

Obrigado por ter escolhido um produto Somfy!

## 1.1 Quem é a Somfy?

A Somfy desenvolve, produz e comercializa motores e automatismos para os equipamentos de moradias. Motorizações para portões, portões de garagem ou estores, sistemas de alarme, comandos de iluminação, termostatos de aquecimento, todos os produtos Somfy respondem às suas expectativas em termos de segurança, conforto e economia de energia.

Na Somfy, a procura da qualidade é um processo de melhoramento constante. A Somfy construiu a sua reputação em torno da fiabilidade dos seus produtos, tornando-se num sinónimo de inovação e de domínio tecnológico no mundo inteiro.

## 1.2 Assistência

Conhecer bem, escutar e responder às suas necessidades, é a abordagem da Somfy.

Para obter todos os esclarecimentos relativos à escolha, compra ou instalação de produtos Somfy, pode dirigir-se ao seu revendedor ou consultar directamente um conselheiro Somfy, que lhe dará todas as orientações necessárias.

Internet: [www.somfy.pt](http://www.somfy.pt)

## 1.3 Garantia

Este produto tem uma garantia de 2 anos a partir da data de compra.

# 2 - INFORMAÇÕES IMPORTANTES - SEGURANÇA

---

## 2.1 Generalidades

Ler cuidadosamente o guia de instalação e as instruções de segurança antes de começar a instalação deste produto Somfy.

Seguir rigorosamente todas as instruções fornecidas e conservar este guia durante o tempo de vida útil do produto.

Antes de efectuar a instalação, verifique a compatibilidade deste produto Somfy com os equipamentos e acessórios associados.

Este guia descreve a instalação e o modo de utilização deste produto.

Qualquer instalação ou utilização fora do âmbito de aplicação definido pela Somfy é considerada não conforme. Ela acarretaria, como qualquer outro incumprimento das instruções fornecidas neste guia, a anulação da responsabilidade e da garantia da Somfy.

A Somfy não assume qualquer responsabilidade por eventuais modificações às normas efectuadas após a publicação deste guia.

Pelo presente documento, a Somfy declara que o produto está conforme as exigências da Directiva 2014/53/UE. O texto completo da declaração de conformidade está disponível no endereço Internet [www.somfy.com/ce](http://www.somfy.com/ce).

Imagens não-contratuais.

## 2.2 Instruções gerais de segurança

Não deixar o ponto de comando ao alcance das crianças.

Nunca mergulhar o ponto de comando em líquido.

A utilização deste produto não é recomendada a pessoas (incluindo crianças) com capacidades físicas, sensoriais ou mentais reduzidas, nem a pessoas sem experiência ou conhecimentos sobre o seu funcionamento, excepto se tiverem recebido instruções prévias sobre a utilização do produto ou estiverem sob vigilância de uma pessoa responsável pela sua segurança.

## 2.3 Condições de utilização

O alcance rádio é limitado pelas normas de regulamentação dos aparelhos rádio.

O alcance rádio depende em grande parte do ambiente de utilização: possíveis perturbações provocadas por grandes aparelhos eléctricos situados nas proximidades da instalação, tipo de material utilizado nas paredes e divisórias do local.

A utilização de aparelhos rádio (por exemplo, auscultadores de rádio hi-fi) que utilizem a mesma radiofrequência pode diminuir a eficiência do produto.

A câmara deste vídeo porteiro tem por função identificar um visitante e, em nenhum caso, deve ser usada para vigiar a rua.

Esta instalação deve ser utilizada em conformidade com a Lei Informática e Liberdades.

Qualquer utilização destes produtos fora do âmbito estritamente pessoal está sujeita às obrigações legais de utilização e à obtenção prévia de autorizações administrativas.

O comprador pode comprometer a sua responsabilidade civil e criminal em caso de utilização indevida do dispositivo com o objectivo de atentar contra a vida privada ou a imagem de terceiros; a Somfy não poderá, em caso algum, ser responsabilizada devido a utilização do vídeo porteiro que viole as disposições legais e regulamentares em vigor.

## 2.4 Reciclagem e eliminação



Não elimine o produto avariado com o lixo doméstico. Proceda de modo a que o produto seja recolhido pelo distribuidor ou utilize os meios de recolha selectiva disponibilizados pelo município.

## 2.5 Significado dos logótipos presentes no módulo de alimentação



O módulo de alimentação fornecido com o produto só deve ser instalado num local abrigado e seco.

 Corrente contínua



O módulo de alimentação fornecido com o produto é do tipo com duplo isolante e, por conseguinte, não necessita de ligação ao condutor de terra.

 Corrente alternada

# 3 - APRESENTAÇÃO DO PRODUTO

## 3.1 Composição do kit

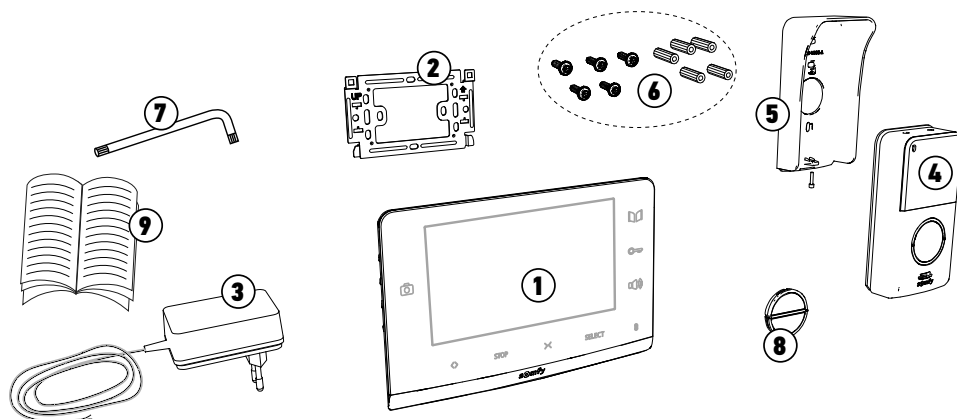

Marca	Designação	Quantidade
1	Monitor interior	1
2	Suporte de fixação do monitor	1
3	Módulo de alimentação do monitor	1
4	Placa de rua (com botão 1 local)	1
5	Protecção contra a chuva	1
6	Parafusos + cavilhas para fixação do monitor e da placa de rua	5 + 5
7	Chave torx	1
8	Botão 2 locais	1
9	Guia de instalação e de utilização	1

## 3.2 Descrição do produto

O vídeo porteiro é composto por um monitor interior e uma placa de rua. A ligação do monitor interior à placa de rua é feita com 2 fios e o módulo de alimentação é ligado por cabo ao monitor (ver a parte "3.3 Instalação tipo").

### 3.2.1 Monitor

O monitor interior está equipado com um transmissor rádio RTS (Radio Technology Somfy). Este comando sem fios permite comandar os produtos da habitação equipados com um receptor RTS Somfy (portão de garagem, portão, iluminação, estore, toldo, etc.).

O V300 oferece não só a possibilidade de combinar dois locais distintos, como também de dispor opcionalmente de um monitor adicional para cada local. Para este tipo de instalação, ver a parte "4.2 Instalação para dois locais".

**Nota:** antes de fixar o monitor, é importante verificar que o alcance rádio é suficiente para comandar todos os produtos sem fios RTS pretendidos (nomeadamente o portão) a partir do local onde deve ser instalado.

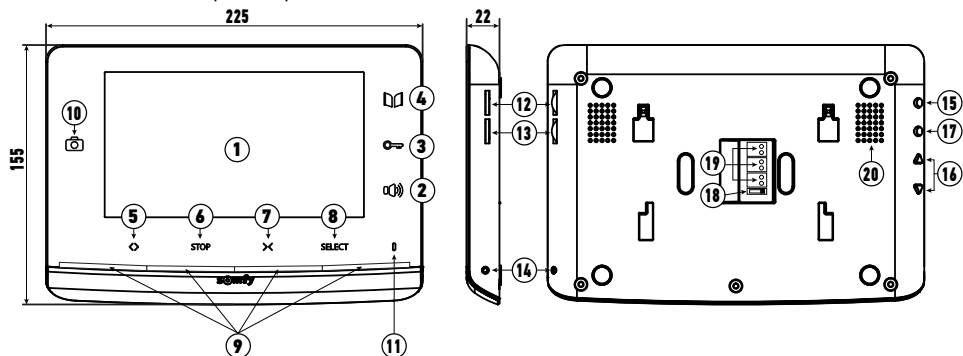

	Marca	Designação	Descrição
	1	Ecrã	Permite ver o visitante.
Comandos com fios	2	Tecla de activação microfone	Activa o microfone do monitor para responder a um visitante.
	3	Tecla gatilho/ fechadura eléctrica	Comanda o gatilho ou a fechadura eléctrica.
Comandos sem fios	4	Tecla portão	Comanda o portão automático.
	5	Tecla abertura/ iluminação	Comanda a abertura do portão, do estore eléctrico, do toldo, do portão da garagem ou activa a iluminação.
	6	Tecla STOP	Comanda a paragem do movimento do portão, do estore eléctrico, do toldo e do portão da garagem.
	7	Tecla fecho/extinção	Comanda o fecho do portão, do estore eléctrico, do toldo, do portão da garagem ou apaga a iluminação.
	8	Botão de selecção do canal RTS	Permite seleccionar o canal rádio que comanda um produto ou um grupo de produtos (ver a parte "8.4 Comando sem fios de um equipamento Somfy RTS a partir do monitor").
	9	Indicadores dos canais	Cada indicador representa um canal RTS (Radio Technology Somfy). No total, existem 5 canais: para o 5.º canal, acendem-se 4 indicadores.
	10	LED photo	O LED photo ilumina-se em caso de visita perdida: é gravada uma foto para cada chamada sem resposta a partir do monitor.
	11	Microfone	Permite falar com o interlocutor que se encontra na frente da placa de rua.
	12	Volume da campainha	Roda de ajuste do volume da campainha.
	13	Volume do altifalante	Roda de ajuste do volume do altifalante.
	14	Botão PROG	Permite programar o monitor para o comando sem fios dos equipamentos RTS (Radio Technology Somfy).



Marca	Designação	Descrição
15	Botão MENU	Permite entrar no menu para a regulação da luminosidade, do contraste, etc.
16	Botões de regulação	Permitem a navegação durante a escolha do toque (ver a parte “6.1.2 Alteração da melodia do monitor”) e a regulação do monitor (contraste, luminosidade...).
17	Botão BACK	Permite retroceder no menu de regulação. Permite fazer uma captura de ecrã durante um diálogo com um visitante. Permite configurar o som do monitor através de uma pressão prolongada.
18	Comutador 1 ou 2 locais	Permite parametrizar a instalação para um ou dois locais.
19	Placa de bornes	Permite ligar o monitor à alimentação eléctrica, à placa de rua e ao monitor adicional, se estiver instalado.
20	Altifalante	Permite ouvir a campainha aquando de uma chamada e a voz do interlocutor que se encontra em frente da placa de rua.

### 3.2.2 Placa de rua

A placa de rua pode ser ligada a uma motorização de portão e a um gatilho/fechadura eléctrica (12 V AC/DC - 800 mA, no máximo). O portão e o gatilho/fechadura eléctrica poderão ser accionados de forma independente a partir do monitor do vídeo porteiro, ver as partes “5.1.1 Ligação a uma motorização de portão Somfy” e “5.1.2 Ligação a um gatilho/fechadura eléctrica”.

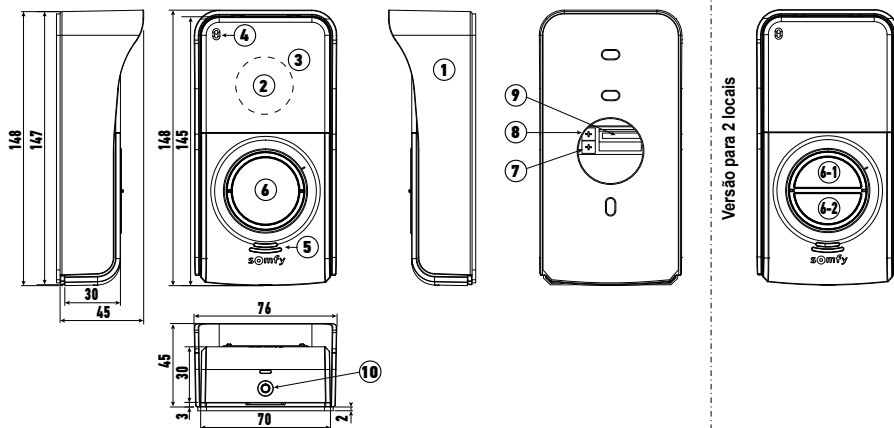

Marca	Designação	Descrição
1	Protecção contra a chuva	Protege a câmara da chuva e do sol.
2	Câmara	Filma o visitante e envia a imagem ao monitor.
3	Iluminação LED IV	Permite ver os visitantes de noite.
4	Microfone	Permite ao visitante falar com o interlocutor no interior.
5	Altifalante	Permite ao visitante ouvir o interlocutor no interior.
6	Etiqueta para o nome retroiluminada Botão de chamada retroiluminado	Permite colocar o seu nome numa etiqueta. Permite ao visitante accionar a campainha do monitor. A câmara começa a funcionar e o ecrã do monitor liga-se.
7	Potenciómetro de ajuste do volume do auscultador	Permite ajustar o volume do altifalante da placa de rua.
8	Potenciómetro de ajuste do sinal sonoro	Permite ajustar o volume do sinal de chamada emitido pelo altifalante da placa de rua.
9	Placa de bornes	Permite ligar a placa de rua ao monitor, a um portão automático e a um gatilho/fechadura eléctrica.
10	Parafusos antivandalismo	Permite impedir a abertura da placa de rua sem a chave torx fornecida.

## 3.3 Instalação tipo

## 3.3.1 Para um local

	Distância entre a placa de rua e o monitor mais afastado	Cabo a utilizar
A	Inferior a 50 m	2 fios de 0,5 mm <sup>2</sup> mín.
	Entre 50 e 100 m	2 fios de 1 mm <sup>2</sup>
B		2 fios de 0,75 mm <sup>2</sup> mín.
C		2 fios de 0,5 mm <sup>2</sup> mín.

**i** Recomendamos que utilize cabos flexíveis e estanhe as extremidades descarnadas ou aplique terminais de cravar.

**i** A máxima secção de fio admissível para as placas de bornes é de 1 mm<sup>2</sup>.

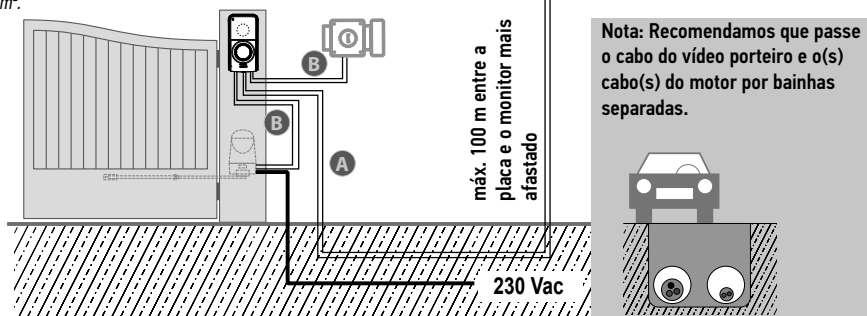

**Nota:** Se pretender utilizar caixas de derivação para ligar o vídeo porteiro, não utilize mais de **duas caixas** entre a placa e o monitor nem mais de **uma** entre o monitor e o módulo de alimentação.

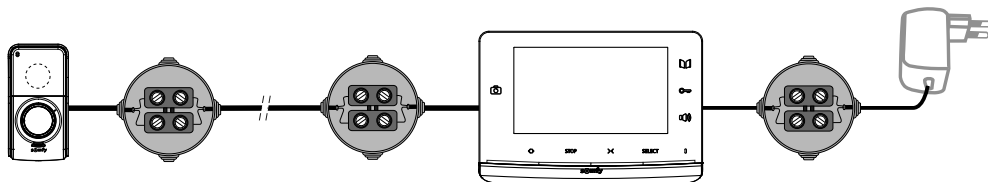

### 3.3.2 Para dois locais

O vídeo porteiro V300 oferece-lhe igualmente a possibilidade de configurar o interfone para dois locais distintos. Neste caso, é necessário ligar por cabo estes 2 locais através de uma caixa de derivação instalada com os 2 fios provenientes da placa de rua equipada com dois botões de chamada (ver a parte "4.2 Instalação para dois locais").

Com esta configuração, é igualmente possível instalar 1 monitor adicional por local.

**Nota:** O monitor para o segundo local não é fornecido no pacote inicial.

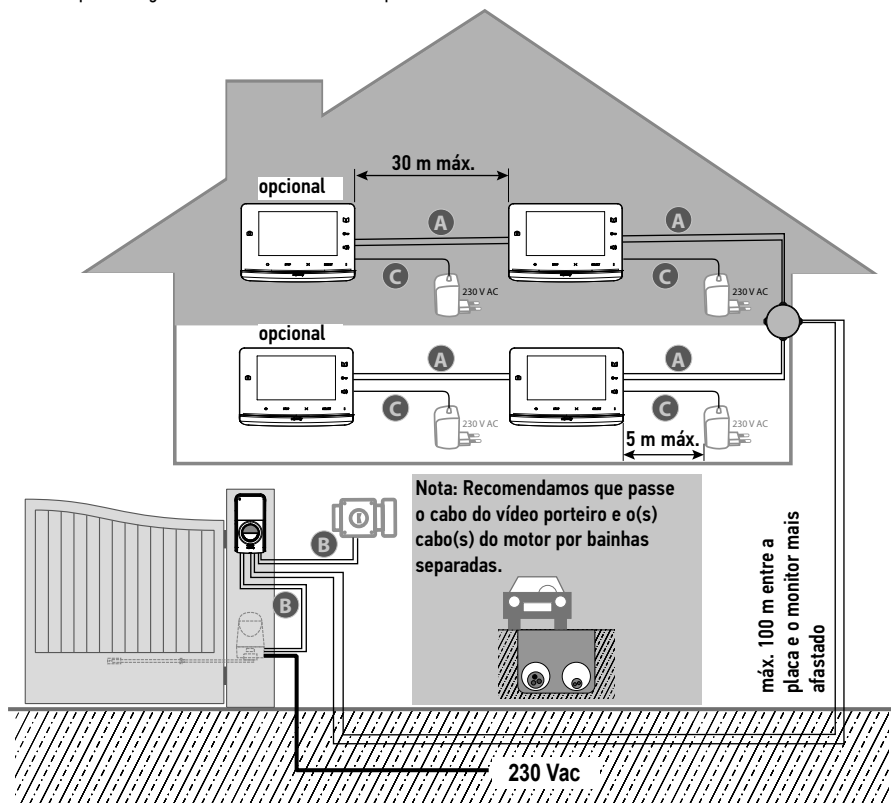

	Distância entre a placa de rua e o monitor mais afastado	Cabo a utilizar
A	Inferior a 50 m	2 fios de 0,5 mm <sup>2</sup> mín.
	Entre 50 e 100 m	2 fios de 1 mm <sup>2</sup>
B		2 fios de 0,75 mm <sup>2</sup> mín.
C		2 fios de 0,5 mm <sup>2</sup> mín.

**i** Recomendamos que utilize cabos flexíveis e estanhe as extremidades descarnadas ou aplique terminais de cravar.

**i** A máxima secção de fio admissível para as placas de bornes é de 1 mm<sup>2</sup>.

## 4 - INSTALAÇÃO DO MONITOR

**i** É necessário seguir um procedimento específico para registar em rádio uma motorização de portão SOMFY RTS vendida numa grande superfície de bricolagem.

MOTORIZAÇÕES DE PORTÃO ABRANGIDAS (após 2010):

- Motores de braços EVOLVIA, SGA e PASSEO 800
- Motores de cilindros EXAVIA, SGS
- Motores de correr FREEVIA, SLIDYMOOVE



### Atenção

É necessário realizar o procedimento seguinte antes da instalação definitiva do monitor (o monitor deve ser colocado ao nível da motorização de portão, sendo alimentado pelo seu módulo de alimentação).



"7.3 Registar uma motorização de portão Somfy RTS com o comando sem fios integrado"

### 4.1 Instalação para um local

**[1].** Fixe a placa de fixação do monitor à parede.

**Importante:** As patilhas de fixação do monitor devem sair na sua direcção.

**Nota:** Todos os fios devem passar pelo interior do suporte de fixação, para que possam ser ligados ao monitor.

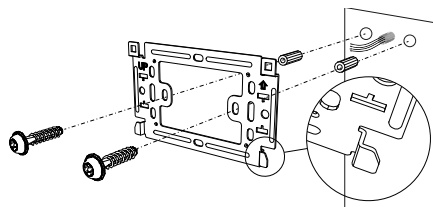

**[2].** Retire o conector DC da parte de trás do monitor. Em seguida, ligue o cabo do módulo de alimentação a este conector: fio branco com riscas cinzentas em cima (+) e fio totalmente branco em baixo (-).

**Importante:** É obrigatório utilizar o módulo de alimentação fornecido para alimentar o monitor.

**Importante:** O módulo de alimentação deve ser instalado na proximidade do monitor e de forma facilmente acessível.

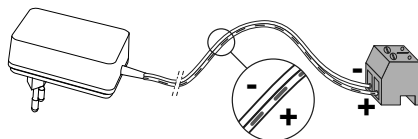

**[3].** Ligue o conector do módulo de alimentação na parte de trás do monitor em DC no sentido indicado na ilustração (parafuso para a esquerda).

Prepare a ligação do monitor à placa de rua, ligando um cabo de 2 fios no conector P1 à parte de trás do monitor.

Se pretender instalar um segundo monitor, prepare a ligação deste monitor ligando 2 fios ao conector P2 na parte de trás do monitor e, de seguida, consulte o manual de instruções do segundo monitor para mais informações sobre a sua cablagem.

**Nota:** Para uma instalação num único local, o comutador (18) deve ser colocado na posição 2.

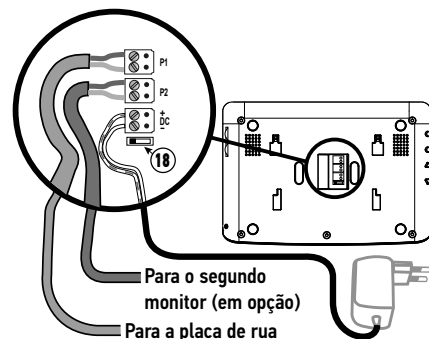
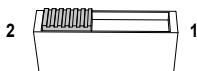

**[4].** Fixe o monitor no suporte de fixação posicionando primeiro a parte superior do monitor sobre a placa de rua e depois a parte inferior.

**Nota:** Coloque os fios do módulo de alimentação entre o suporte de fixação e o monitor.

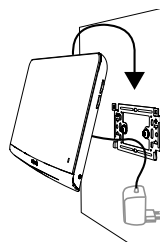

## 4.2 Instalação para dois locais

O V300 pode adaptar-se ao formato dois locais com uma placa multi botão. No entanto, este tipo de instalação necessita da adição de uma caixa de derivação (não fornecida no kit) que deve ser montada entre a placa de rua e o monitor de cada local (ver o esquema abaixo).

O método de instalação dos monitores é idêntico ao de uma instalação tipo (ver a parte “4.1 Instalação para um local”), com uma distância máxima de 100 m entre a placa de rua e o monitor mais afastado. Antes de fixar os monitores, é necessário parametrizar o computador (18) por trás dos monitores, para distinguir os dois locais e utilizar os dois botões de chamada na placa de rua:

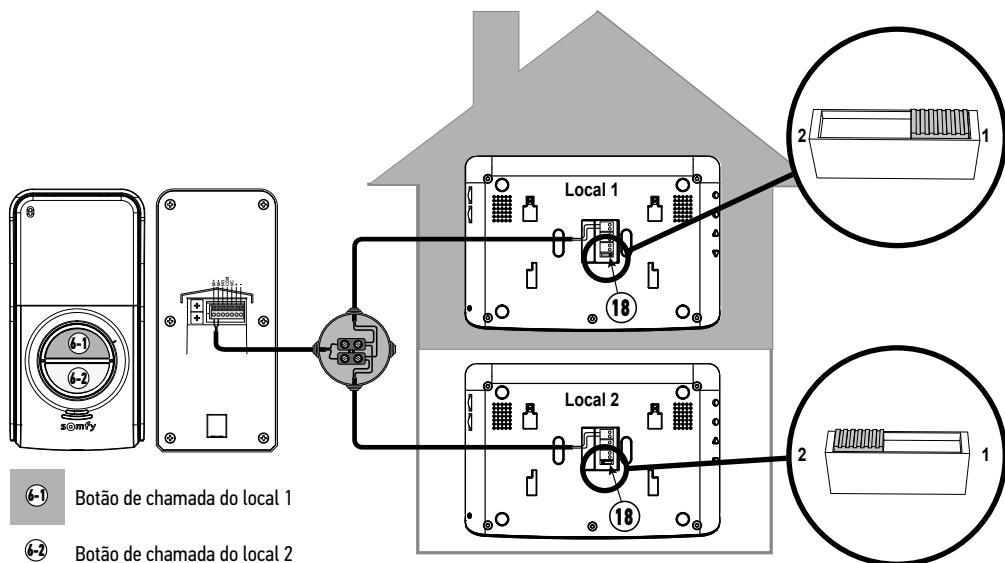

## 5 - INSTALAÇÃO DA PLACA DE RUA

Evite instalar a câmara de frente para uma fonte luminosa, pois a imagem do visitante pode não ser a mais adequada.

Recomendamos que aplique um cordão de silicone entre a protecção contra a chuva e a parede/pilar (excepto na parte inferior da protecção) e instale a placa de rua a uma altura de cerca de 1,60 m.

### 5.1 Cablagem da placa de rua

[1]. Marque os pontos de fixação com a protecção contra a chuva.

Fure e introduza as buchas adaptadas à sua parede/pilar.

Passa o conjunto dos cabos pela protecção contra a chuva.

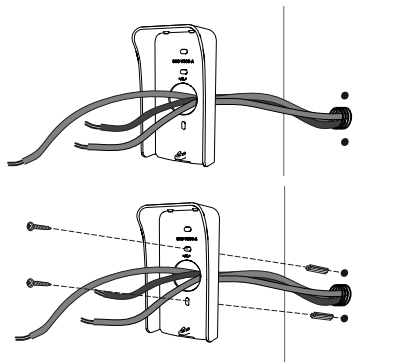

[2]. Fixe a protecção contra a chuva à parede/pilar.

**[3].** Ligue os fios do monitor aos 2 bornes da esquerda, na face traseira da placa de rua:

- M+ do monitor ao M+ da placa de rua
- M- do monitor ao M- da placa de rua

Ligue os fios do gatilho/fechadura eléctrica aos bornes + e - da placa de rua.

Ligue os fios da motorização à saída do contacto seco (COM e NO) da placa de rua.

**Nota:** Para introduzir os cabos nos bornes, prima o quadrado com o entalhe com a ajuda de uma chave de fendas, insira os cabos e solte.

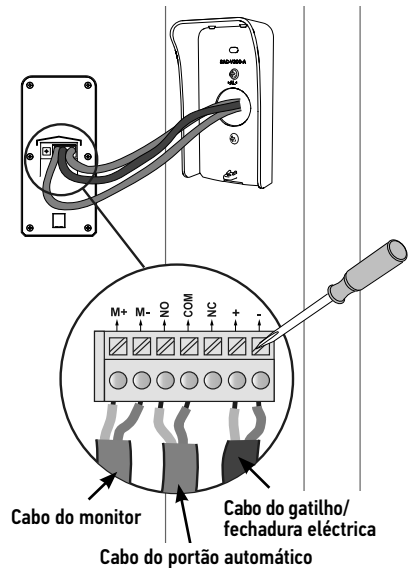

**[4].** A placa de rua é entregue com o botão de chamada para 1 local. Se a instalação incluir dois locais distintos, é necessário colocar o comutadores por trás dos monitores, como indicado na parte "4.2 Instalação para dois locais", e utilizar os dois botões de chamada fornecidos com o kit (ver "5.2 Aplicação da etiqueta para o nome").

**[5].** Coloque a placa de rua na protecção contra a chuva.

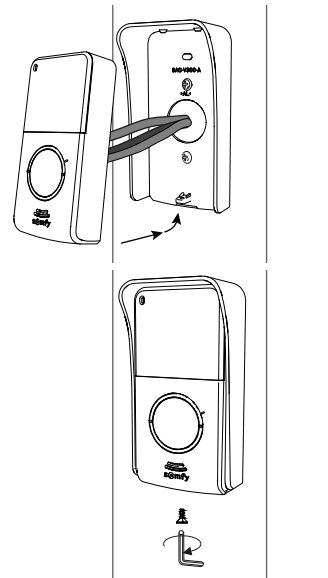





**[6].** Fixe a placa de rua à protecção contra a chuva, apertando o parafuso fornecido com a chave torx.

### 5.1.1 Ligação a uma motorização de portão Somfy

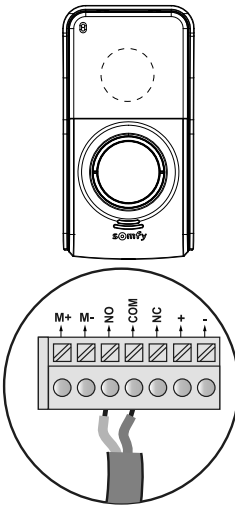
**Nota:** Quando o motor funciona com energia solar, os controlos com fios são desactivados. Neste caso, deve ser usado o comando sem fios do monitor para comandar a motorização do portão: consulte "7.1 Adicionar um equipamento RTS (Radio Technology Somfy)".

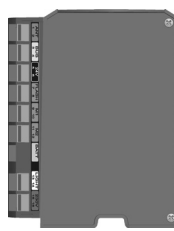
- [1]. Desligue a alimentação eléctrica da motorização.
- [2]. Retire a tampa do armário de comando ou do motor que contém o sistema electrónico.
- [3]. Ligue a saída do contacto seco (COM e NO) da placa de rua à electrónica da motorização. Para efectuar a ligação de um contacto com chave, recomendamos que consulte o guia da motorização do portão.

	Electrónicas de motorizações Somfy		
			
Ligue...	aos bornes START	aos bornes BUS	aos bornes numerados
<b>COM</b>	5	3	3
<b>NO</b>	6	4	5 (para abertura total) ou 6 (para abertura para peões)

**Nota:** Para ligar a placa de rua a um outro modelo de motorização de portão, consulte o guia de instalação dessa motorização ou contacte o seu técnico de instalação, se a motorização tiver sido instalada por um técnico de instalação profissional.

### 5.1.2 Ligação a um gatilho/fechadura eléctrica

Ligue os bornes «+» e «-» da placa de rua ao gatilho/fechadura segundo o esquema ao lado.

Respeite a polaridade +/-, se esta estiver indicada nas instruções do gatilho/fechadura.

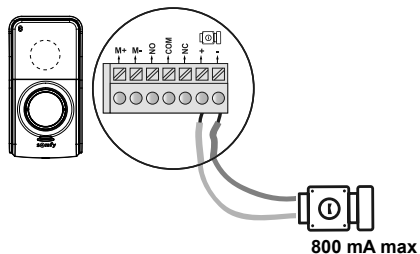

## 5.2 Aplicação da etiqueta para o nome

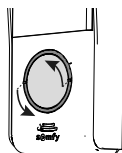

[1]. Prima e rode o botão para a esquerda até ao batente, com o auxílio dos espigões do botão.

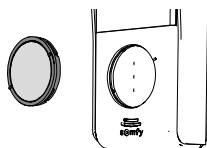
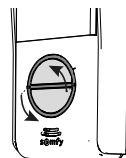

[2]. Levante o botão para o poder desmontar, dado que a etiqueta para o nome está colocada por trás da placa de fundo do botão.

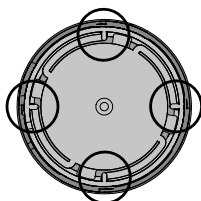
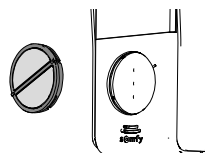

[3]. Desmonte o botão, rodando a placa de fundo para a esquerda até ao batente, utilizando para isso os pequenos espigões situados no interior da placa.

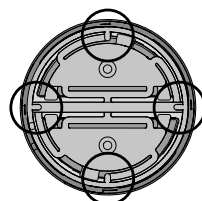

**Nota:** Quando a placa de fundo estiver na posição desbloqueada, as marcas na placa de fundo e no anel ficam alinhadas.

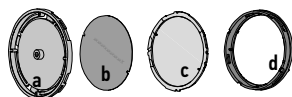
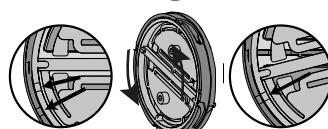
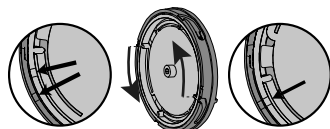

a	Placa de fundo
b	Etiqueta
c	Vidro
d	Anel

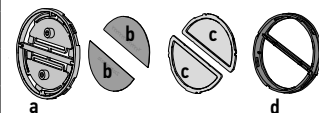

[4]. Escreva o seu nome na etiqueta branca com um marcado de tinta permanente:

- alinhe o nome pelos cortes da etiqueta, no caso do botão para um local,
- tenha em atenção o sentido de leitura de cada etiqueta, no caso do botão para dois locais.

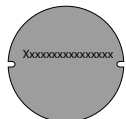

**Nota:** a etiqueta para um botão de chamada tem dois cortes que correspondem aos espigões situados por trás do porta-etiqueta.

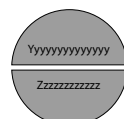



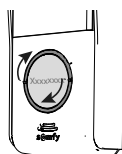
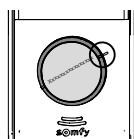
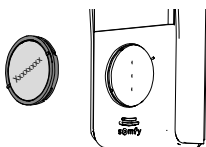
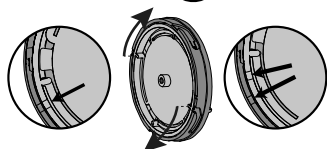
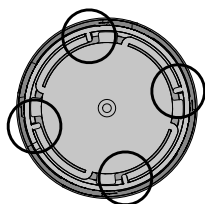
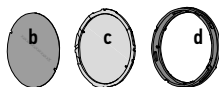
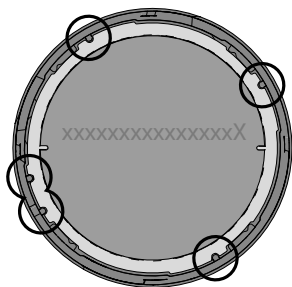

**[5].** Coloque o vidro no anel. Atenção: na versão 1 botão, há um espigão de posicionamento que permite montar o vidro apenas numa posição.

**[6].** Coloque a etiqueta no botão.

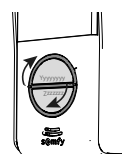
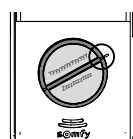
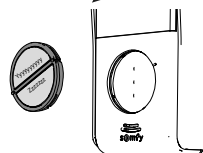
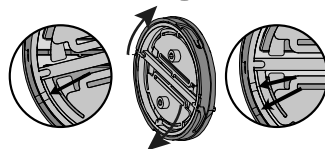
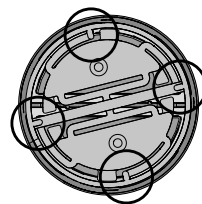
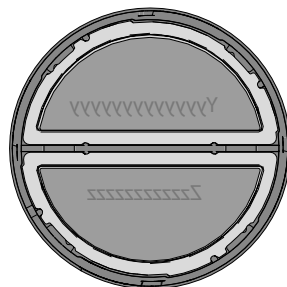

**[7].** Monte a placa de fundo: alinhe as marcas da placa de fundo e do anel e rode a placa de fundo para a direita (utilizando os espigões da placa) até ao batente.

**[8].** Monte o botão na placa de rua: alinhe o espigão do anel com a marca da face dianteira da placa de rua e rode o botão para a direita até que bloqueie.

**i** Se o botão não entrar na placa de rua, é necessário rodá-lo meia-volta.



### 5.3 Ligar a instalação

No final da instalação, ligue o portão automático à alimentação.

De seguida, ligue o módulo de alimentação do monitor a uma tomada eléctrica.

## 6 - REGULAÇÃO DO VÍDEO PORTEIRO

### 6.1 Monitor

12	-  +	Botão volume campainha	Permite regular o volume da campainha do monitor.
13	-  +	Botão volume auscultador	Permite ajustar o volume do auscultador do monitor.

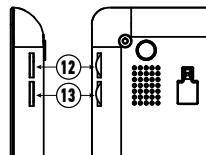

#### 6.1.1 Regulação do ecrã

- [1]. Prima o botão «Menu» (15).
- [2]. Faça pressões breves no botão «Menu» para navegar no menu de regulação: o parâmetro seleccionado fica sublinhado a laranja.
- [3]. Prima os botões de regulação (16) para alterar o valor do parâmetro seleccionado (luminosidade, contraste, idioma do menu, hora ou data) até à regulação pretendida.
- [4]. Prima o botão «BACK» (17) para sair do menu.

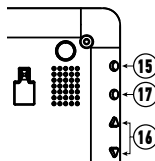

#### 6.1.2 Alteração da melodia do monitor

Estão disponíveis 16 melodias no monitor.

Para alterar a melodia do monitor, prima longamente (cerca de 5 segundos) o botão «BACK» (17). A melodia predefinida ou seleccionada anteriormente toca. Em seguida, poderá descobrir as restantes tonalidades graças aos «botões de regulação». Uma vez efectuada a escolha, prima brevemente o botão «BACK» para registar a sua nova melodia.

### 6.2 Placa de rua

#### 6.2.1 Ajuste do volume do altifalante

Para ajustar o volume do altifalante da placa de rua, utilize uma chave de fendas para rodar o potenciómetro inferior (7), na face traseira da placa de rua:

- para a direita para aumentar o volume,
- para a esquerda para diminuir o volume.

#### 6.2.2 Ajuste do volume do sinal sonoro de chamada a partir da placa de rua

Para ajustar o volume do sinal sonoro de chamada da placa de rua, utilize uma chave de fendas para rodar o potenciómetro superior (8), na face traseira da placa de rua:

- para a direita para aumentar o volume,
- para a esquerda para diminuir o volume.

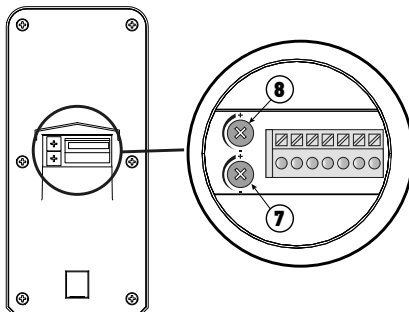

## 7 - COMANDO SEM FIOS DE EQUIPAMENTOS SOMFY RTS

O monitor está equipado com um transmissor Radio Technology Somfy (RTS). É compatível apenas com aparelhos equipados com Radio Technology Somfy (RTS).

É utilizado para comandar individualmente ou em simultâneo os seguintes equipamentos Somfy:

- motorização de portão de garagem,
- receptor de iluminação,
- motorização de estore eléctrico,
- motorização de portão. (para uma motorização de portão SOMFY RTS vendida numa grande superfície de bricolagem, ver a parte "7.3.1 Registo da motorização do portão na memória do monitor"),
- etc.

Esta funcionalidade é possível graças a um sistema de canais rádio identificados por indicadores luminosos na parte inferior do monitor. Cada canal corresponde a um comando à distância individual e pode comandar um ou diversos equipamentos. O número de equipamentos que pode ser comandado por um canal é ilimitado. Para comandar um canal, basta premir uma das teclas «abertura/iluminação» (5), «stop» (6) ou «fecho/extinção» (7).

**Importante:** Verifique se o equipamento a comandar sem fios está dentro do limite do alcance rádio do monitor.

### 7.1 Adicionar um equipamento RTS (Radio Technology Somfy)

Para adicionar um equipamento RTS (Radio Technology Somfy), deve respeitar 2 etapas:

- Identifique o comando RTS de origem do equipamento (comando à distância, emissor...).
- Efectue o emparelhamento do monitor com o equipamento RTS no canal que escolheu.

#### 7.1.1 Exemplo: Adicionar um estore Somfy RTS

[1]. Identifique o comando de origem do estore, ou seja, o comando à distância ou o ponto de comando que comanda apenas este estore.

**Nota:**

- Se o comando de origem estiver perdido ou avariado e se for o único para comandar o estore, contacte um dos nossos consultores Somfy.
- Se um outro comando comandar o estore, utilize-o para realizar as etapas seguintes.

[2]. Entreabra o estore com o comando de origem.

[3]. Prima o botão PROG do comando de origem durante, pelo menos, 3 segundos: o produto reage (por exemplo, com um breve movimento de vaivém ou uma série de 3 bips). A função PROG permanece activa durante 2 minutos.

**Nota:** Se não localizar o botão PROG no ponto de comando, consulte o guia de instruções.

[4]. Selecione um canal livre, premindo o botão «SELECT» (8) do monitor.

[5]. Prima durante 1 segundo o botão PROG (14) situado em baixo, do lado direito do monitor.

[6]. Verifique que o emparelhamento funcionou, premindo um comando de abertura ou de fecho.

#### Ponto de comando RTS individual

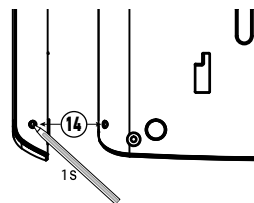
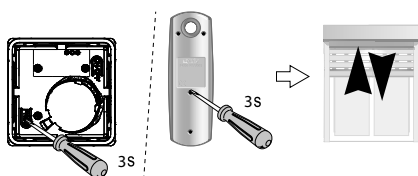

#### Caso particular: completar um canal rádio já ocupado

Pode igualmente registar vários equipamentos Somfy RTS num mesmo canal rádio, criando grupos de equipamentos. Neste caso, todos os equipamentos configurados num mesmo canal funcionarão em conjunto. Para adicionar um equipamento, realize o procedimento detalhado anteriormente ("7.1 Adicionar um equipamento RTS (Radio Technology Somfy)"). Ao escolher o canal, seleccione o canal já ocupado que preferir.

**Nota:** Para obter a melhor ergonomia, recomendamos que agrupe equipamentos do mesmo tipo num mesmo canal rádio.

### 7.2 Eliminar um equipamento Somfy RTS

É possível eliminar o comando de um equipamento Somfy RTS: quando um equipamento já está emparelhado com o monitor, o facto de recomeçar o procedimento descrito acima apaga o emparelhamento.

## 7.3 Registar uma motorização de portão Somfy RTS com o comando sem fios integrado

MOTORIZAÇÕES DE PORTÃO ABRANGIDAS (após 2010):

- Motores de braços EVOLVIA, SGA e PASSEO 800
- Motores de cilindros EXAVIA, SGS
- Motores de correr FREEVIA, SLIDYMOOVE

### 7.3.1 Registo da motorização do portão na memória do monitor

- Coloque o monitor ao nível da motorização do portão e alimente-o através do respectivo módulo de alimentação (A).
- Abra a tampa da motorização, para aceder à respectiva electrónica
- Prima durante 2 segundos o botão Power  da electrónica (se não

dispuser deste botão, passe directamente à etapa seguinte). O indicador  acende-se na electrónica.

- Coloque a parte central inferior do monitor sobre o alvo da electrónica da motorização (B).
- Seleccione um canal livre no monitor e prima durante 1 segundo o botão PROG (14) situado em baixo, do lado direito do monitor (C). O indicador  da motorização acende-se e, em seguida,

apaga-se.

- Agora, a motorização encontra-se registada na memória do monitor. Pode comandar a abertura e o fecho do seu portão a partir do comando sem fios.

Para obter mais informações, pode consultar as instruções da sua motorização SOMFY, parágrafo "Adicionar um comando à distância com 3 botões".

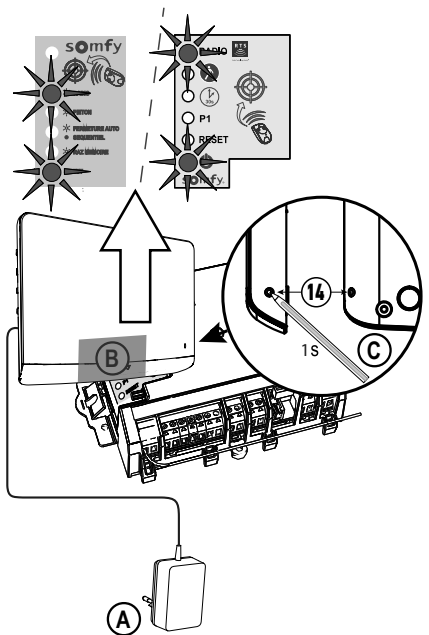

## 8 - UTILIZAÇÃO

### 8.1 Responder a um visitante

Quando um visitante prime o botão de chamada da placa de rua, o monitor emite a melodia seleccionada e a imagem do visitante é exibida.

Prima a tecla de activação do microfone e do altifalante .

É possível falar com o visitante.

**Nota:** O V300 oferece a possibilidade de fazer uma captura de ecrã durante a conversa com um visitante. Para isso, prima brevemente o botão «Back» (17) do seu monitor durante a conversa. Na parte superior do ecrã, afixa-se um pictograma  para indicar que a manipulação foi validada. Em seguida, a foto é guardada no menu foto, ver parte "8.5 Visualizar / apagar fotos".

**Nota:** A duração máxima da comunicação com o visitante é de 2 minutos.

Se premir novamente a tecla de activação do microfone e do altifalante , o ecrã do monitor desliga-se e a conversa é interrompida.

### 8.2 Abrir o portão

Ecrã do monitor ligado ou desligado, prima a tecla .

Se o ecrã do monitor estiver ligado, desliga-se logo que o portão se abre.

### 8.3 Desbloquear o gatilho/fechadura eléctrica

Ecrã do monitor ligado ou desligado, prima a tecla de desbloqueio .

Se o ecrã do monitor estiver ligado, desliga-se logo que o gatilho/fechadura eléctrica esteja desbloqueado.

## 8.4 Comando sem fios de um equipamento Somfy RTS a partir do monitor

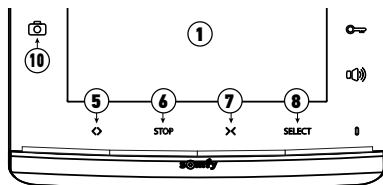

- Selecione o canal associado ao equipamento que pretende comandar, premindo o botão SELECT (8): o indicador do canal seleccionado pisca (ou piscam os 4 indicadores, no caso do canal n.º 5).  
Prima quantas vezes forem necessárias o botão selector de canal até que os indicadores exibam o canal pretendido.
- Comande o seu equipamento usando as teclas de Aberto/acesso, STOP e Fechado/apagado do monitor.  
O equipamento irá reagir como indicado na tabela abaixo:

Equipamento comandado	Premir a tecla:		
	Aberto/acesso <> (5)	STOP (6)	Fechado/apagado X (7)
Portão de garagem	Aberto	Parado (se o portão estiver em movimento)	Fechado
Iluminação	Aceso	-	Apagado
Estore	Aberto	<ul style="list-style-type: none"> <li>Parado (se o estore eléctrico estiver em movimento)</li> <li>Posição favorita (se o estore eléctrico estiver parado)</li> </ul>	Fechado
Portão	Aberto	Parado (se o portão estiver em movimento)	Fechado

## 8.5 Visualizar / apagar fotos

**i** O monitor pode armazenar até 100 fotos na sua memória interna: quando a memória está cheia, a foto mais antiga é apagada e substituída pela nova foto.

A cada chamada, o monitor grava uma foto captada pela câmara da placa de rua e o LED photo (10) acende-se:

- Se a chamada não obtiver resposta, o LED photo (10) mantém-se aceso para indicar que será gravada uma nova foto.
- Se a chamada for respondida, o LED photo (10) apaga-se.

### 8.5.1 Visualizar a ou as fotos

**Nota:** se o LED photo (10) estiver aceso, apagar-se-á logo que for visualizada uma foto.

Na parte superior do ecrã de cada foto está indicado o respectivo número de ordem, bem como a data e a hora a que foi captada.

Para visualizar a ou as fotos gravadas na memória do monitor:

- Prima brevemente um dos dois botões de regulação (16) para visualizar a última foto gravada.
- Prima brevemente um dos dois botões de regulação (16) para navegar entre as fotos.
- Prima brevemente o botão «Back» (17) para sair da visualização das fotos.

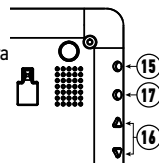

### 8.5.2 Apagar uma foto

- Ao visualizar uma foto, prima brevemente o botão «Menu» (15): aparece uma mensagem de eliminação no ecrã.
- Com os botões de regulação (16), seleccione «sim» para apagar a foto ou «não» para sair sem a apagar: o parâmetro seleccionado aparece a vermelho.
- Prima o botão «Menu» (15) para validar a sua opção.

### 8.5.3 Apagar todas as fotos gravadas

Para apagar todas as fotos, deve estar fora da visualização das fotos.

- Prima o botão «Menu» (15).
- Faça pressões breves no botão «Menu» para navegar até ao separador «Apagar tudo».
- Prima um dos botões de regulação (16) para validar a eliminação de todas as fotos: a palavra «Eliminação» afixa-se.
- Prima o botão «BACK» (17) para sair.

## 9 - MANUTENÇÃO

### 9.1 Limpeza

A limpeza do vídeo porteiro é efectuada com um pano macio e seco, sem solventes. Desligue a alimentação eléctrica antes de proceder à limpeza.

## 10 - CARACTERÍSTICAS TÉCNICAS

Monitor		
Alimentação	Tipo	Módulo de alimentação 100-240 V / 50-60 Hz, 0,5 A Saída: 17 V CC, 1,1 A
	Protecção contra a inversão de polaridade	Sim
Ecrã		Ecrã 7" (17 cm) - Resolução: 800 x 480 pixeis
Regulações		Volume da campainha, volume do auscultador, luminosidade, contraste, cores, idioma, hora, data, melodia da campainha
Memória de imagem		100 fotos na memória interna
Fixação		Suporte de parede
Dimensões (L x A x P)		225 x 155 x 22 mm
Temperatura de funcionamento		De -10°C a +55°C
Transmissor rádio	Frequência	))) 433,42 MHz < 10 mW
	Alcance	200 metros (campo aberto)
Placa de rua		
Câmara		Ângulo de visão: H: 95° / V: 67°
Visão nocturna		LEDs infravermelhos
Temperatura de funcionamento		De -20°C a +55°C
Saídas		Gatilho: 12V, 800 mA Contacto seco
Tempo de activação da saída do gatilho eléctrico		2 segundos
Tempos de activação do contacto seco		1 segundo
Porta-etiqueta e botão de chamada		Botão de chamada retroiluminado para 1 local ou Botão de chamada retroiluminado para 2 locais
Materiais		Alumínio e plástico
Fixação		Montagem na superfície com protecção contra a chuva
Dimensões (L x A x P)		76 x 148 x 45 mm
Regulações		Volume do altifalante Sinal de chamada

## CONTENTS

Translated version of the guide

<b>1 - WELCOME</b>	<b>2</b>
1.1 Who is Somfy?	2
1.2 Assistance	2
1.3 Warranty	2
<b>2 - IMPORTANT INFORMATION - SAFETY</b>	<b>2</b>
2.1 General information	2
2.2 General safety instructions	2
2.3 Conditions of use	2
2.4 Recycling and disposal	3
2.5 Meaning of logos on the mains adaptor	3
<b>3 - PRODUCT DESCRIPTION</b>	<b>3</b>
3.1 Composition of the kit	3
3.2 Product description	4
3.3 Standard installation	6
<b>4 - INSTALLING THE MONITOR</b>	<b>8</b>
4.1 Installation for one residence	8
4.2 Installation for two residences	8
<b>5 - INSTALLING THE DOOR STATION</b>	<b>9</b>
5.1 Wiring the door station	9
5.2 Fitting the name plate	12
5.3 Switching the installation on	13
<b>6 - SETTING THE VIDEOPHONE</b>	<b>14</b>
6.1 Monitor	14
6.2 Door station	14
<b>7 - WIRELESS CONTROL OF SOMFY RTS EQUIPMENT</b>	<b>15</b>
7.1 Adding an RTS device (radio technology Somfy)	15
7.2 Removing Somfy RTS equipment	15
7.3 Programming a Somfy RTS gate motorisation with integrated wireless control	16
<b>8 - USE</b>	<b>16</b>
8.1 Responding to a visitor	16
8.2 Opening the gate	16
8.3 Unlocking the electric latch/lock	16
8.4 Wireless control of a Somfy RTS device via the monitor	17
8.5 Viewing / deleting photos	17
<b>9 - MAINTENANCE</b>	<b>18</b>
9.1 Cleaning	18
<b>10 - TECHNICAL DATA</b>	<b>18</b>

## 1 - WELCOME

---

Thank you for choosing a Somfy product.

### 1.1 Who is Somfy?

Somfy develops, manufactures and sells motors and automatic control devices for domestic equipment. Motorisation systems for gates, garage doors and roller shutters, alarm systems, lighting controls, heating thermostats; all Somfy products are designed to meet your expectations in terms of safety, comfort and energy efficiency.

At Somfy, the pursuit of quality is a continuous process of improvement. Somfy's reputation has been built upon the reliability of its products and the Somfy brand is synonymous with innovation and technological expertise worldwide.

### 1.2 Assistance

Getting to know our customers, listening to them, meeting their needs: this is Somfy's approach.

For further information on how to choose, purchase or install Somfy products, please consult your retailer or contact a Somfy advisor directly for help and assistance.

Internet: [www.somfy.fr](http://www.somfy.fr)

### 1.3 Warranty

This product is guaranteed for 2 years from the date of purchase.

## 2 - IMPORTANT INFORMATION - SAFETY

---

### 2.1 General information

Read this installation guide and the safety instructions carefully before installing this Somfy product.

All the instructions given must be followed closely and this guide must be stored in a safe place throughout the service life of your product.

Before installation, check that this Somfy product is compatible with the associated equipment and accessories.

These instructions describe how to install and use this product.

Any installation or use outside the field of application specified by Somfy is forbidden. This invalidates the Somfy warranty and discharges Somfy of all liability, as does any failure to comply with the instructions provided herein.

Somfy cannot be held responsible for changes to norms or standards occurring after the publication of these instructions.

Somfy hereby declares that this product is in compliance with the requirements of Directive 2014/53/EU. The full text of the Declaration of Conformity is available at [www.somfy.com/ce](http://www.somfy.com/ce)

Non contractual images.

### 2.2 General safety instructions

Do not let children play with the control point.

Never immerse the control point in liquid.

This product is not designed to be used by persons (including children) with reduced physical, sensory or mental capacities, or persons lacking in experience or knowledge, unless they have received, from a person responsible for their safety, monitoring or prior instruction regarding the use of the product.

### 2.3 Conditions of use

The radio range is limited by radio appliance control standards.

The radio range is heavily dependent on the environment in which it is used: interference may be caused by having large-scale electrical equipment near the installation and by the type of material used in the walls and partitions.

The use of a radio appliances (e.g. a set of Hi-Fi radio headphones) operating on the same radio frequency might be detrimental to the product's performance.

The purpose of this videophone camera is to identify a visitor; under no circumstances should it be used to monitor the street.

This installation must be used in compliance with the data processing and civil liberties law.

Any use of these products which is not strictly personal is subject to statutory obligations of use and to obtaining the necessary administrative authorisations beforehand.

It is the buyer's civil and criminal liability in the event of misappropriate use of the device aimed at infringing the privacy or image of a third-party; Somfy will under no circumstances be held responsible for use of a videophone that violates current legal and regulatory provisions.



## 2.4 Recycling and disposal

 Do not dispose of the product with household waste at the end of its life. Return the product to its distributor or use your local authority's special waste collection services.

## 2.5 Meaning of logos on the mains adaptor



The mains adaptor supplied with the product should only be used in a dry and sheltered place.

 Direct current



The mains adaptor supplied with the product is the double-insulating type and therefore does not need to be connected to an earth conductor.

 Alternating current

# 3 - PRODUCT DESCRIPTION

## 3.1 Composition of the kit

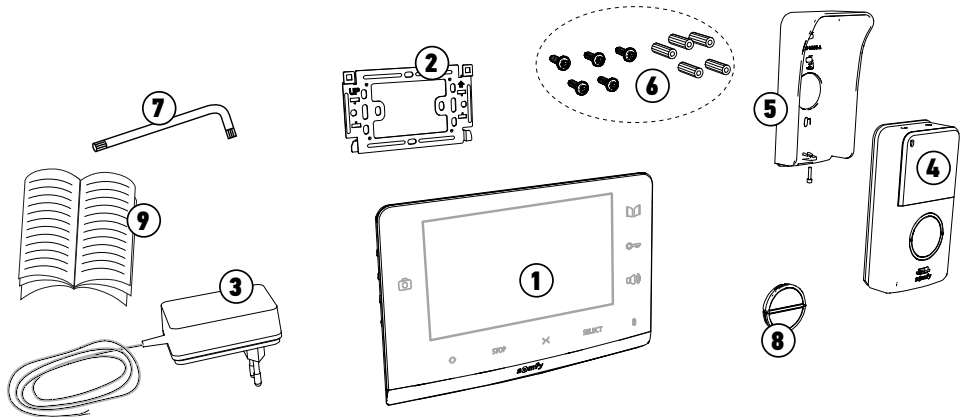

Mark	Description	Quantity
1	Indoor monitor	1
2	Monitor mounting bracket	1
3	Monitor mains adaptor	1
4	Door station (with button for 1 residence)	1
5	Rain shield	1
6	Screws + plugs for mounting the monitor and door station	5 + 5
7	Torx key	1
8	Button for 2 residences	1
9	Installation and user guide	1

## 3.2 Product description

The videophone comprises an indoor monitor and a door station. The indoor monitor can be connected to the door station by 2 wires and the electrical supply is wired through the monitor (see "3.3 Standard installation").

### 3.2.1 Monitor

The indoor monitor is fitted with an RTS (Radio Technology Somfy) radio transmitter. This wireless control function enables home products with a Somfy RTS receiver to be controlled (garage door, gate, lighting, roller shutters, awning, etc.).

The V300 offers the possibility of combining two separate residences and the possibility of installing an optional additional monitor for each residence. For this type of installation, see "4.2 Installation for two residences".

**Note:** before fastening the monitor in place, it is important to check that the radio range is sufficient to control all the desired RTS wireless products (in particular the gate) from the installation site.

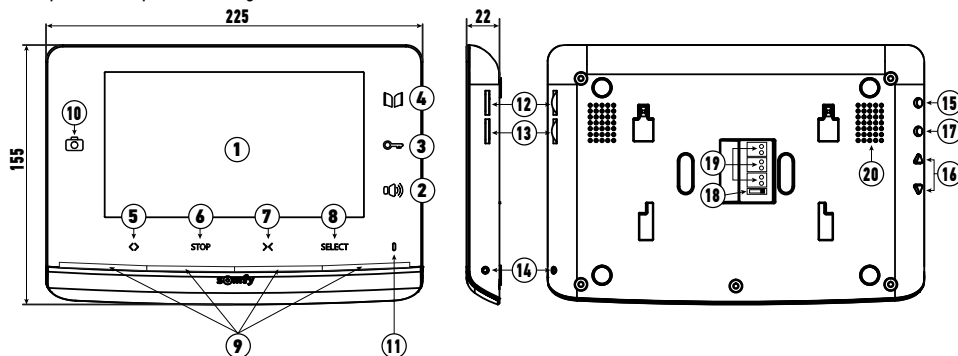

	Mark	Description	Description
	1	Screen	Used to view the visitor.
Wired controls	2	Microphone activation button	Activates the microphone on the monitor to speak to a visitor.
	3	Electric latch/lock button	Controls the electric latch or lock.
	4	Gate button	Controls the motorised gate.
Wireless controls	5	Open/on button	Opens the gate, roller shutter, awning or garage door or switches lighting on.
	6	STOP button	Stops the movement of the gate, roller shutter, awning or garage door.
	7	Close/off button	Closes the gate, roller shutter, awning or garage door or switches lighting off.
	8	RTS channel selection button	Enables the radio channel controlling a product or a group of products to be selected (see "8.4 Wireless control of a Somfy RTS device via the monitor").
	9	Channel indicator lights	Each indicator light represents one RTS (radio technology Somfy) channel. There are 5 channels in total: for the 5th channel, the 4 indicator lights are lit.
	10	Photo LED	The photo LED is lit in the event of a missed visit: a photo is recorded via the monitor for each unanswered call.
	11	Microphone	Enables you to talk to your guest in front of the door station.
	12	Bell volume	Bell volume setting thumb-wheel.
	13	Loud speaker volume	Speaker volume setting thumb-wheel.
	14	PROG button	Enables the monitor to be programmed for wireless control of RTS (radio technology Somfy) equipment.
	15	MENU button	Activates the menu to adjust the brightness, contrast, etc.
	16	Settings buttons	Enable you to navigate through the menu when choosing your bell-tone (see "6.1.2 Changing the monitor bell-tone") and when adjusting the monitor (contrast, brightness, etc.).

Mark	Description	Description
17	BACK button	Enables you to go back to a previous screen in the settings menu. Enables a screen shot to be taken during a conversation with a visitor. Enables the monitor bell-tone to be selected by keeping the button depressed.
18	Switch for 1 or 2 residences	Enables the installation to be set for one or two residences.
19	Terminal	Enables the monitor to be connected to the power supply, the door station and the additional monitor if it is installed.
20	Speaker	Allows the bell to be heard when activated as well as the voice of the visitor standing in front of the door station.

### 3.2.2 Door station

The door station can be connected to a gate motorisation and an electric latch/lock (maximum 12 V AC/DC - 800 mA).

The gate and the electric latch/lock can be activated independently via the videophone monitor, see "5.1.1 Connecting to a Somfy gate motorisation" and "5.1.2 Connecting to an electric latch/lock".

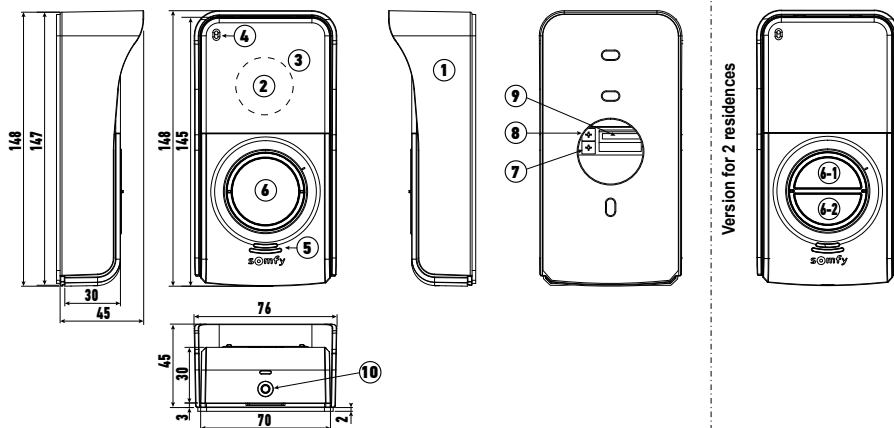

Mark	Description	Description
1	Rain shield	Protects the camera from the rain and sun.
2	Camera	Films the visitor and sends the image to the monitor.
3	IR LED lighting	Enables visitors to be seen at night.
4	Microphone	Enables the visitor to speak to the person indoors.
5	Speaker	Enables the visitor to hear the person indoors.
6	Back-lit name plate Back-lit call button	Indicates your name on a label. Visitors can use this button to ring the bell on the monitor. The camera and the monitor screen are switched on.
7	Speaker volume adjustment potentiometer	Used to adjust the volume of the door station speaker.
8	Call signal adjustment potentiometer	Used to adjust the volume of the call signal emitted by the door station speaker.
9	Terminal block	Used to connect the monitor station to a gate motorisation or an electric latch/lock.
10	Anti-tamper screw	Stops the door station from being opened without the Torx key provided .

### 3.3 Standard installation

#### 3.3.1 For one residence

	Distance between the door station and the furthest monitor	Cable to be used
A	Less than 50 m	2 wires of min. 0.5 mm <sup>2</sup>
	Between 50 and 100 m	2 wires x 1 mm <sup>2</sup>
B		2 wires of min. 0.75 mm <sup>2</sup>
C		2 wires of min. 0.5 mm <sup>2</sup>

**i** You are advised to use flexible cables and to tin the bare ends or fit them with end-pieces to be crimped.

**i** The maximum wire section for the terminals is 1 mm<sup>2</sup>.

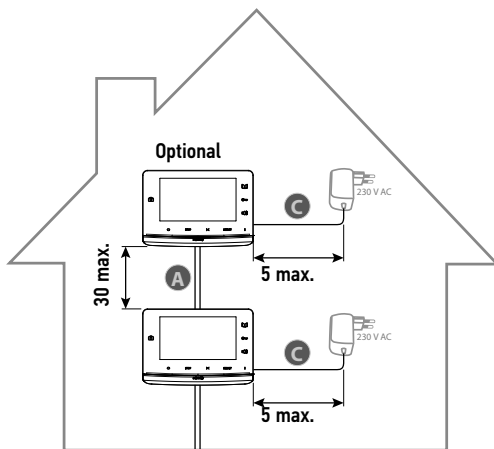
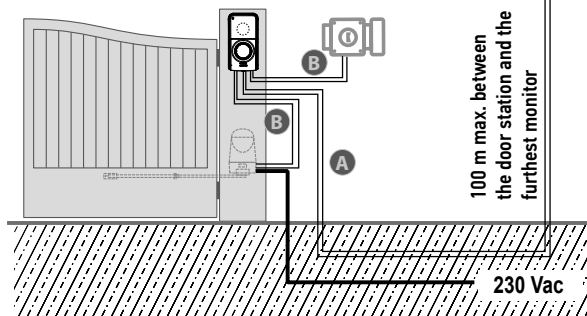

**Note:** We recommend that the videophone cable and the motor cable(s) be installed in separate sheaths.

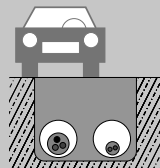

**Note:** If you need to use junction boxes to cable the videophone, use no more than **two boxes** between the door station and the monitor and no more than **one box** between the monitor and the mains adaptor.

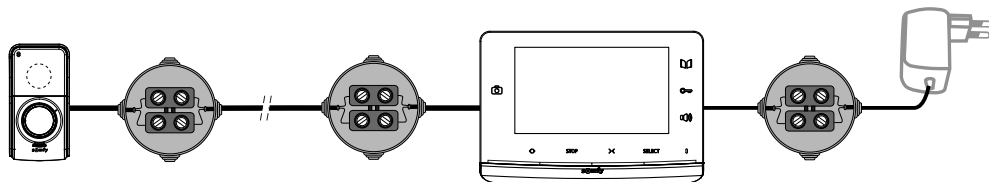

### 3.3.2 For two residences

The videophone V300 also offers you the possibility of configuring the interphone for two separate residences. In this case, the 2 residences must be cabled using a junction box installed on the 2 wires leading from the door station fitted with two call buttons (see "4.2 Installation for two residences").

This configuration allows 1 additional monitor to be installed per residence.

**Note:** The monitor for the second residence is not provided in the initial pack.

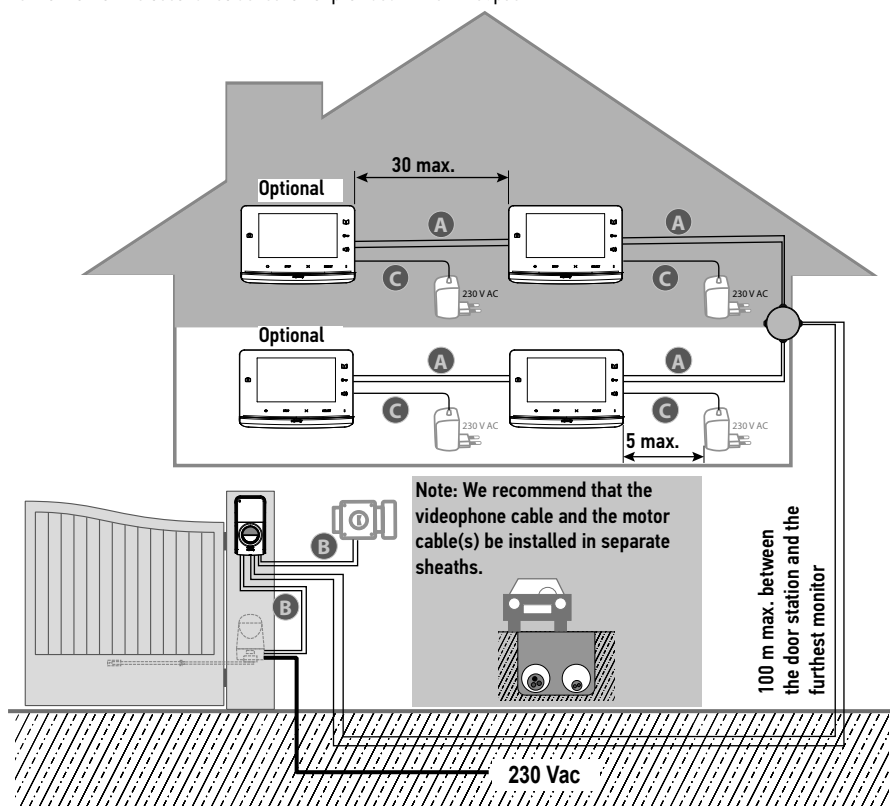

	Distance between the door station and the furthest monitor	Cable to be used
A	Less than 50 m	2 wires of min. 0.5 mm <sup>2</sup>
	Between 50 and 100 m	2 wires x 1 mm <sup>2</sup>
B		2 wires of min. 0.75 mm <sup>2</sup>
C		2 wires of min. 0.5 mm <sup>2</sup>

**i** You are advised to use flexible cables and to tin the bare ends or fit them with end-pieces to be crimped.

**i** The maximum wire section for the terminals is 1 mm<sup>2</sup>.

## 4 - INSTALLING THE MONITOR

**i** A specific procedure must be followed to programme a SOMFY RTS gate motorisation sold in DIY stores in radio control mode.

GATE MOTORISATIONS CONCERNED (after 2010):

- EVOLVIA, SGA and PASSEO 800 arm motors
- EXAVIA, SGS cylinder motors
- FREEVIA, SLIDYMOOVE sliding motors



### Attention

➔ The following procedure must be carried out before the final installation of the monitor (the monitor must be placed next to the gate motorisation while powered by means of its mains adaptor)\*7.3 Programming a Somfy RTS gate motorisation with integrated wireless control".

### 4.1 Installation for one residence

**[1].** Fix the monitor mounting plate to the wall.

**Important:** The monitor mounting brackets must come out towards you.

**Note:** All the wires must pass inside the mounting bracket so they can be connected to the monitor.

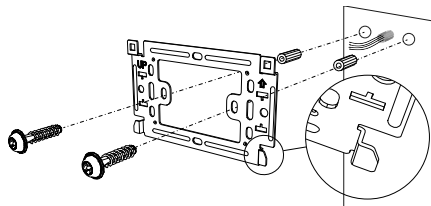

**[2].** Remove the DC connector from the rear of the monitor, then connect the mains adaptor cable to this connector: white wire with grey lines at the top (+) and completely white wire at the bottom (-).

**Important:** It is essential to use the mains adaptor provided to power the monitor.

**Important:** The mains adaptor must be installed close to the monitor and must be easily accessible.

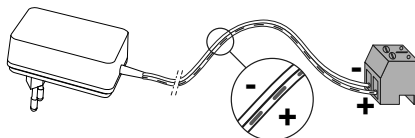

**[3].** Connect the mains power adaptor connector to DC at the rear of the monitor as shown in the illustration (screw to the left).

Prepare the monitor for connection to the door station by connecting a 2-wire cable to connector P1 at the rear of the monitor.

If you wish to install a second monitor, prepare the connection for this monitor by connecting 2 wires to the P2 connector at the rear of the monitor, then refer to the guide for the second monitor for additional information on its wiring.

**Note:** For an installation for a single residence, the switch (18) must be set to position 2.

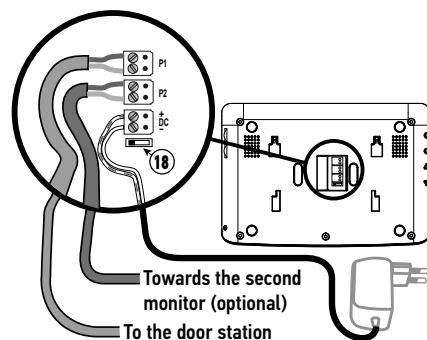
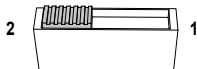

**[4].** Clip the monitor onto its mounting bracket by first positioning the top of the monitor on the station, then the bottom.

**Note:** Position the mains power adapter wires between the mounting bracket and the monitor.

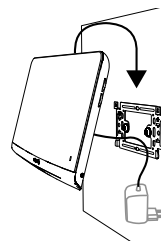

### 4.2 Installation for two residences

The V300 can be adapted to a two-residence format with a multi-button station. However, this type of installation requires the addition of a junction box (not supplied in the kit) to be placed between the door station and the monitors in each (see diagram below).

The monitors are installed as per the standard installation (see "4.1 Installation for one residence") with a maximum distance of 100 m between the door station and the monitor furthest away. Before installing the monitors, the switch (18) at the rear of the monitors must be configured to distinguish between the two residences and thus be able to use the two call buttons on the door station:

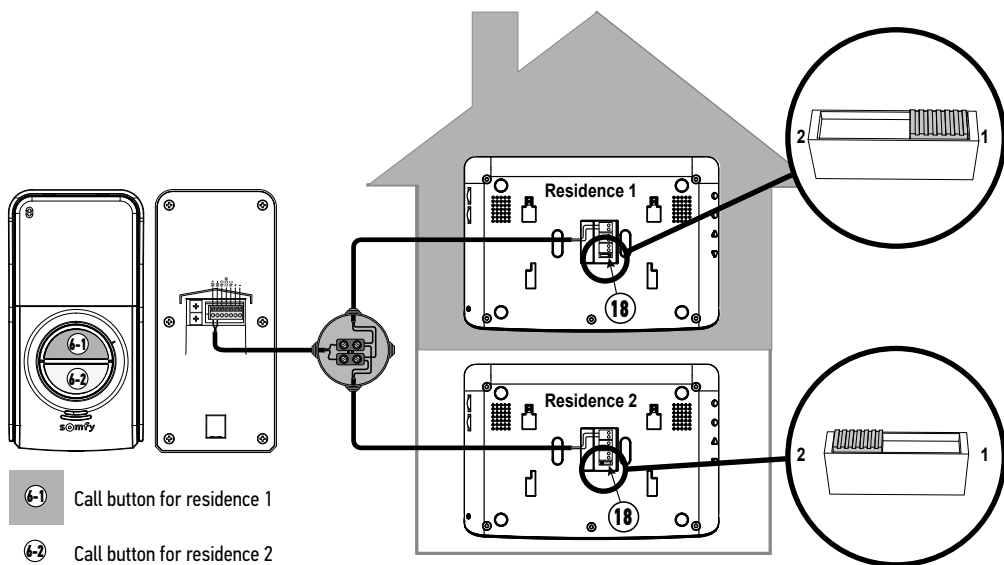

## 5 - INSTALLING THE DOOR STATION

Avoid installing the camera facing a light source, as images of visitors may be impaired.

We recommend that a silicon seal be applied between the rain shield and the wall/pillar (but not on the lower section of the rain shield) and that the door station be fitted at a height of approximately 1.60 m.

### 5.1 Wiring the door station

- [1].** Identify the mounting points with the rain shield.  
Drill and fit plugs suitable for your wall/pillar.  
Route all the cables into the rain shield.

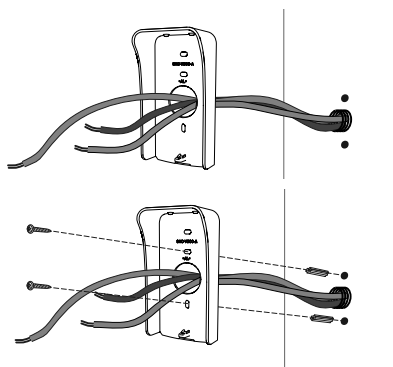

- [2].** Fix the rain shield to the wall/pillar.

**[3].** Connect the monitor wires to the 2 terminals on the rear left-hand side of the door station:

- M+ of the monitor to M+ of the door station
- M- on the monitor to M- on the door station

Connect the electrical latch/lock wires to the + and - terminals on the door station.

Connect the motorisation wires to the door station's dry contact output (COM and NO).

**Note:** To feed the wires into the terminals, use a flat screwdriver to press on the square with the notch, feed the wires in, then release.

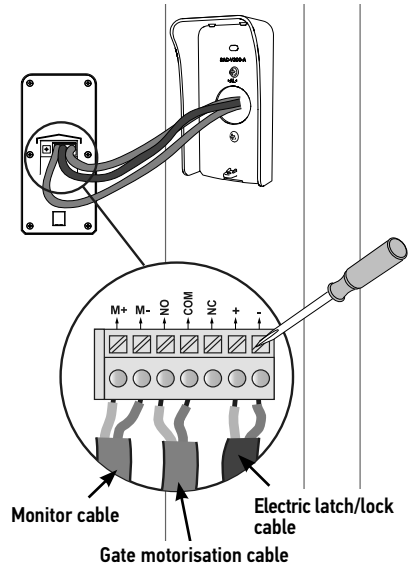

**[4].** The door station is supplied with the call button for 1 residence. If the installation includes two separate residences, the switch at the rear of the monitors must be positioned as shown in section "4.2 Installation for two residences" and the two call buttons supplied with the kit must be used (see "5.2 Fitting the name plate").

**[5].** Position the door station in the rain shield.

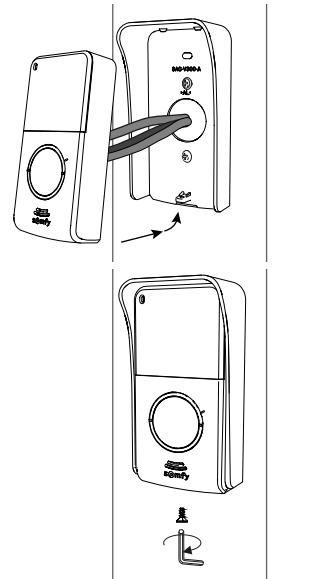



**[6].** Secure the door station to the rain shield by tightening the screw supplied using the Torx key.



### 5.1.1 Connecting to a Somfy gate motorisation

**Note:** When the motorisation is solar-powered, the wired controls are deactivated. In this case, you must use the monitor's wireless control to control your gate motorisation: see "7.1 Adding an RTS device (radio technology Somfy)".

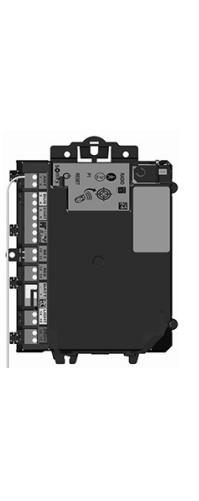
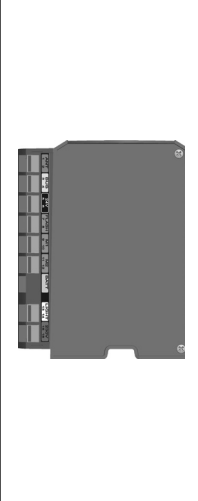
- [1]. Disconnect the motorisation from the mains power supply.
- [2]. Remove the cover from the control cabinet or from the motor containing the electronics.
- [3]. Connect the door station dry contact output (COM and NO) to the motorisation electronics. It is best to consult the gate motorisation instructions when connecting a key-operated switch.

	Somfy motorisations electronics		
			
<b>Connect...</b>	<b>to the START terminals</b>	<b>to the BUS terminals</b>	<b>to the numbered terminals</b>
<b>COM</b>	5	3	3
<b>NO</b>	6	4	5 (for complete opening) or 6 (for pedestrian opening)

**Note:** To connect the door station to another gate motorisation model, please consult the installation guide for this motorisation or contact your installer if it is a motorisation installed by a professional installer.

### 5.1.2 Connecting to an electric latch/lock

Connect the door station "+" and "-" terminals to the latch/lock in accordance with the diagram opposite.

Observe the +/- polarity if indicated in the latch/lock instructions.

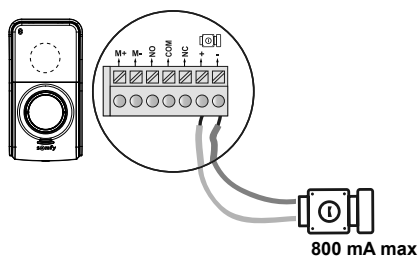

## 5.2 Fitting the name plate

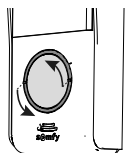

[1]. Press and turn the button anticlockwise until the stop block using the button lugs.

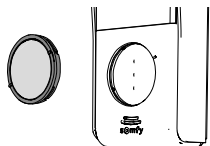
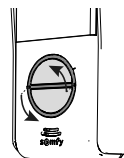

[2]. Lift the button to remove it, as the name plate holder is placed behind the base plate of the button.

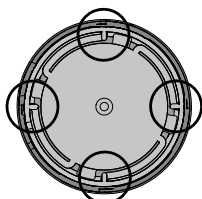
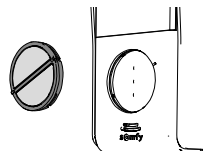

[3]. Remove the button by turning the base plate anticlockwise until the stop block using the small lugs inside this plate.

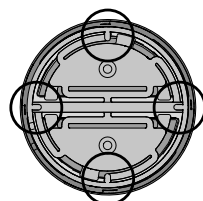

**Note:** When the base plate is in the unlocked position, the marker on the base plate and the ring are aligned.

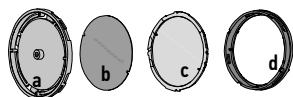
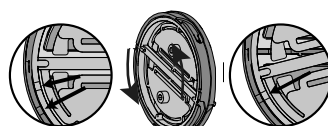
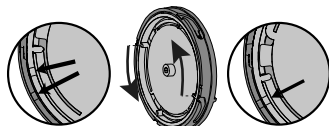

a	Base plate
b	Name plate
c	Glass
d	Ring

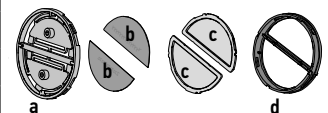

- [4]. Write your name on the white name plate using a permanent marker:
- ensuring that you align the name with the cutaways on the name plate for the one-residence button,
  - paying attention to the reading direction of each name plate for the two-residence button.

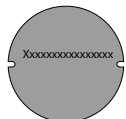

**Note:** the name plate holder has two cutaways that correspond to lugs located behind the name plate holder.

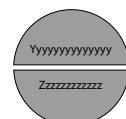

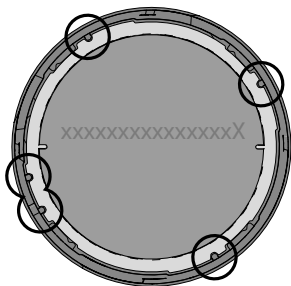

**[5].** Replace the glass in the ring.  
Attention: for the 1-button version, there is a guide lug which allows the glass to be fitted in one single position only.

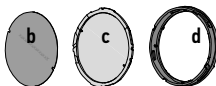
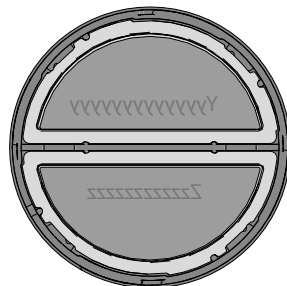

**[6].** Replace the name plate in the button.

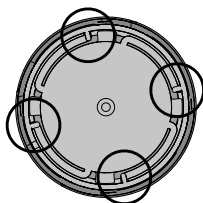
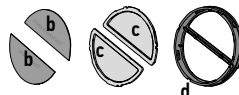

**[7].** Replace the base plate: align the markers on the base plate and the ring and turn the base plate clockwise (using the lugs on the plate) until the stop block.

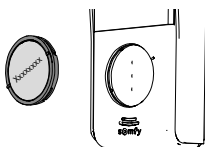
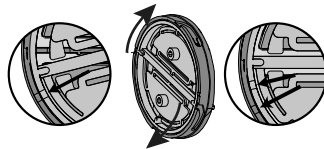
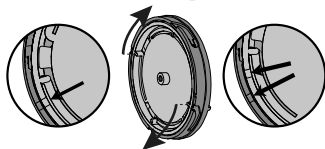
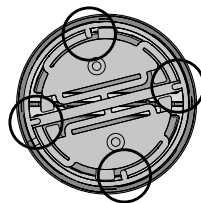

**[8].** Replace the button on the door station: align the lug on the ring with the marker on the door station and turn clockwise until locked.

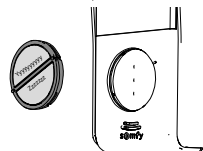

**[i]** *If the button does not fit back into the door station, rotate it half a turn.*

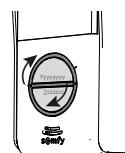
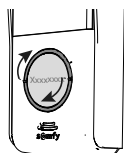
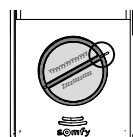
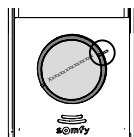

### 5.3 Switching the installation on

Once installation is complete, reconnect the gate motorisation to the power supply.  
Next connect the monitor mains adaptor to an electrical socket.

## 6 - SETTING THE VIDEOPHONE

### 6.1 Monitor

12	- [bell icon] +	Bell volume dial	This is used to adjust the volume of the monitor bell.
13	- [speaker icon] +	Speaker volume dial	This is used to adjust the volume of the monitor.

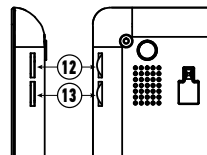

#### 6.1.1 Adjusting the screen

- [1]. Press the "Menu" button (15).
- [2]. Press briefly on the "Menu" button to navigate through the settings menu: the setting selected is highlighted in orange.
- [3]. Press the settings buttons (16) to change the value of the parameter selected (brightness, contrast, menu language, time or date) until the desired setting is obtained.
- [4]. Press the "Back" button (17) to exit the menu.

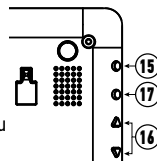

#### 6.1.2 Changing the monitor bell-tone

16 bell-tones are available on the monitor.

To change the monitor bell-tone, keep the "BACK" button (17) depressed (approx. 5 seconds). The default or previous bell-tone is played. You can then listen to the other bell-tones using the "settings buttons". Once you have made your choice, press the "Back" button briefly to save the new bell-tone.

### 6.2 Door station

#### 6.2.1 Adjusting the speaker volume

To adjust the door station speaker volume, use a screwdriver to turn the bottom potentiometer (7) at the rear of the door station:

- clockwise to increase the volume,
- anti-clockwise to reduce the volume.

#### 6.2.2 Setting the bell tone volume from the door station

To adjust the door station bell-tone volume, use a screwdriver to turn the top potentiometer (8) at the rear of the door station:

- clockwise to increase the volume,
- anti-clockwise to reduce the volume.

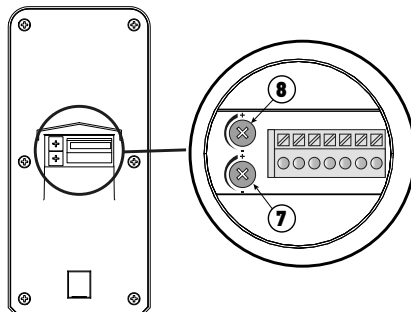

## 7 - WIRELESS CONTROL OF SOMFY RTS EQUIPMENT

The monitor is equipped with a Somfy Radio Technology (RTS) transmitter. It is only compatible with devices equipped with Somfy Radio Technology (RTS).

It is used to control the following Somfy equipment, individually or simultaneously:

- garage door motorisation,
- lighting receiver,
- roller blind motorisation,
- gate motorisation. (for a SOMFY RTS gate motorisation sold in a DIY store, see "7.3.1 Saving the gate motorisation in the monitor's memory"),
- Etc.

This functionality is possible thanks to a system of radio channels identified by indicator lights at the bottom of the monitor. Each channel corresponds to an individual remote control and can be used to control one or more devices. There is no limit to the number of devices that can be controlled by a single channel. To control a channel, simply press one of the "open/on" (5), "stop" (6) or "close/off" (7) buttons.

**Important:** Check that the equipment to be controlled is wireless and within the radio range of the monitor.

### 7.1 Adding an RTS device (radio technology Somfy)

To add an RTS device (radio technology Somfy), you must carry out 2 steps:

- identify the original RTS control for the equipment (remote control, transmitter, etc.)
- pair the monitor with the RTS device of your choice

#### 7.1.1 Example: Adding a Somfy RTS roller shutter

**[1].** Identify the original control of the roller shutter, i.e. the remote control or the control point which only controls this roller shutter.

**Note:**

- If the original control is lost or broken, and it is the only one that controls the roller shutter, contact one of our Somfy advisers.
- If another control operates the roller shutter, use that to follow the steps below.

**[2].** Partially open the roller shutter using the original control.

**[3].** Press the original control's PROG button for at least 3 seconds: the product reacts (for example, with a brief up and down movement or a series of 3 BEEPS). The programming function is activated for 2 minutes.

**Note:** If you cannot locate the PROG button on your control point, refer to the instructions.

**[4].** Select a free channel by pressing the "SELECT" button (8) on the monitor.

**[5].** Press the PROG button (14), located at the bottom right of the monitor, for 1 second.

**[6].** Check that pairing has worked by pressing an open or close button.

#### Individual RTS control point

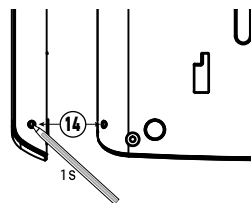
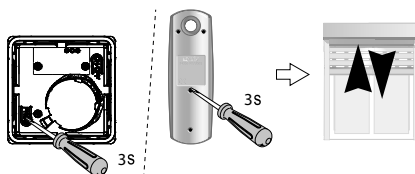

#### Specific case: adding an already occupied radio channel

You can save more than one item of Somfy RTS equipment on the same radio channel to create groups of equipment. All equipment configured on the same channel then functions together. To add a device, follow the procedure explained previously ("7.1 Adding an RTS device (radio technology Somfy)"). When you are asked to select an already occupied channel, choose the already occupied channel.

**Note:** It is recommended for optimum ergonomics, to group all equipment of the same type together on a single radio channel.

### 7.2 Removing Somfy RTS equipment

It is possible to delete control of a Somfy RTS device: when a device is already paired to the monitor, beginning the procedure described above again cancels the pairing.

## 7.3 Programming a Somfy RTS gate motorisation with integrated wireless control

GATE MOTORISATIONS CONCERNED (after 2010):

- EVOLVIA, SGA and PASSEO 800 arm motors
- EXAVIA, SGS cylinder motors
- FREEVIA, SLIDYMOOVE sliding motors

### 7.3.1 Saving the gate motorisation in the monitor's memory

- Bring the monitor to the gate motorisation and connect it using the mains adaptor (A).
- Open the motorisation cover to access the electronics
- Press on the power button  of your electronics for 2 seconds (if this

button does not exist, continue directly to the next step). The indicator light  is lit on the electronics.

- Place the lower central section of the monitor on the motorisation electronics target (B).
  - Select a free channel on the monitor and press the PROG button (14), located at the bottom right of the monitor (C), for 1 second.
- The indicator light  for the motorisation comes on then

goes out.

- The motorisation is now saved in the monitor's memory. You can control the opening and closing of your gate using the wireless control.

For more details, consult section concerning "Adding a 3-button remote control" in the instruction manual of your SOMFY motorisation.

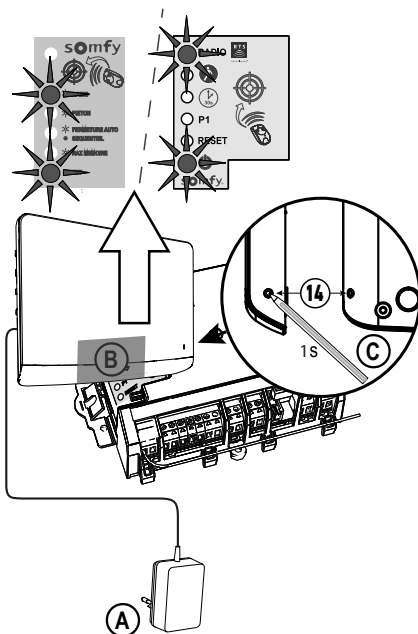

## 8 - USE

### 8.1 Responding to a visitor

When a visitor presses the call button on the door station, the monitor plays the bell-tone selected and an image of the visitor is displayed.

Press the microphone and speaker activation button .

You can communicate with your visitor.

**Note:** The V300 offers the possibility of taking a screen shot during a conversation with a visitor by pressing the "Back" button (17) on your monitor briefly during the conversation. A pictogram  appears at the top of the screen to indicate that the action is confirmed. The photo is then archived in the photo menu, see "8.5 Viewing / deleting photos".

**Note:** You can communicate with your visitor for a maximum of 2 minutes.

If you press the microphone and speaker activation button  again, the monitor screen goes off and communication is cut off.

### 8.2 Opening the gate

With the monitor screen switched on or off, press the button .

If the monitor screen is on, it will switch off when the gate opens.

### 8.3 Unlocking the electric latch/lock

With the monitor screen switched on or off, press the unlock button .

If the monitor screen was on, it switches off when the electric latch/lock is unlocked.

## 8.4 Wireless control of a Somfy RTS device via the monitor

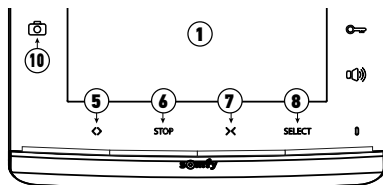

- [1].** Selected the channel associated with the device that you want to control by pressing the SELECT button (8): the indicator light of the channel selected flashes (or the 4 indicator lights flash for channel 5).

Press the channel selection button as many times as necessary until the indicator lights show the required channel.

- [2].** Control your equipment using the Open/On, STOP and Close/Off buttons on the monitor.

The equipment will react as stated in the table below:

Equipment controlled	Press button:		
	Open/on <> (5)	STOP (6)	Close/off X (7)
Garage door	Open	Stopped (if the door is moving)	Closed
Lighting	On	-	Off
Roller shutter	Open	<ul style="list-style-type: none"> <li>Stopped (if the roller shutter moving)</li> <li>Favourite position (if the roller shutter is stopped)</li> </ul>	Closed
Gate	Open	Stopped (if the gate is moving)	Closed

## 8.5 Viewing / deleting photos

**(i)** The monitor can store up to 100 photos in its internal memory: when the memory is full, the oldest photo is deleted and replaced by the new one.

For each call, the monitor saves a photo taken with the door station camera and the photo LED (10) comes on:

- If the call is not answered, the photo LED (10) remains lit to indicate that a new photo has been saved.
- If the call is answered, the photo LED (10) goes out.

### 8.5.1 Viewing the photo(s)

**Note:** if the photo LED (10) is on, it goes out as soon as a photo is viewed.

For each photo, the sequence number and date and time it was taken are shown at the top of the screen.

To view the photos saved in the monitor's memory:

- [1].** press one of the two settings buttons (16) briefly to see the last photo saved.
- [2].** press one of the two settings buttons (16) briefly to browse the photos.
- [3].** press the "Back" button (17) briefly to exit the photo viewer.

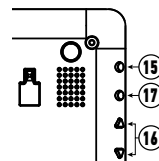

### 8.5.2 Deleting a photo

- [1].** When you view a photo, press the "Menu" button (15) briefly: a deletion message appears on the screen.

- [2].** Using the settings buttons (16), select "yes" to delete the photo or "no" to exit without deleting it: the parameter selected is displayed in red.

- [3].** Press the "Menu" button (15) to confirm your choice.

### 8.5.3 Deleting all photos saved

To delete all photos, you must exit the photo viewer.

- [1].** Press the "Menu" button (15).

- [2].** Press the "Menu" briefly several times until you reach the "Delete all" tab.

- [3].** Press one of the settings buttons (16) to confirm that all photos are to be deleted: the message "Deleting" is displayed.

- [4].** Press the "Back" button (17) to exit.

## 9 - MAINTENANCE

### 9.1 Cleaning

The videophone should be cleaned using a soft, dry cloth; do not use solvents. Before cleaning, switch off the equipment.

## 10 - TECHNICAL DATA

Monitor		
Power supply	Type	100-240 V / 50-60 Hz mains adaptor, 0.5 A Output: 17 Vdc, 1.1 A
	Protection against inversion of polarity	Yes
Screen		7" (17 cm) screen - Resolution: 800 x 480 pixels
Settings		bell-tone volume, listening volume, brightness, contrast, colours, language, time, date, bell-tone
Image memory		100 photos on the internal memory
Mounting		Wall mount
Dimensions (w x h x d)		225 x 155 x 22 mm
Operating temperature		From -10°C to +55°C
Radio transmitter	Frequency	))) 433.42 MHz < 10 mW
	Range	200 metres (free field)
Door station		
Camera		Angle of vision: H: 95°/V: 67°
Night vision		Infrared LEDs
Operating temperature		From -20°C to +55°C
Outputs		Latch: 12V, 800 mA Dry contact
Electric latch output activation time		2 seconds
Dry contact activation time		1 second
Name plate holder and call button		Back-lit call button for 1 residence or Back-lit call buttons for 2 residences
Materials		Aluminium and plastic
Mounting		Surface mounting with rain shield
Dimensions (w x h x d)		76 x 148 x 45 mm
Settings		Loud speaker volume Call signal



**INHOUDSOPGAVE**

Vertaling van de handleiding

<b>1 - WELKOM</b>	<b>2</b>
1.1 Wie is Somfy ?	2
1.2 Assistentie	2
1.3 Garantie	2
<b>2 - BELANGRIJKE INFORMATIE - VEILIGHEID</b>	<b>2</b>
2.1 Algemeen	2
2.2 Algemene veiligheidsvoorschriften	2
2.3 Gebruiksomstandigheden	2
2.4 Recycling en afvalverwerking	3
2.5 Betekenis van de symbolen op de netvoeding	3
<b>3 - PRODUCTBESCHRIJVING</b>	<b>3</b>
3.1 Samenstelling van de set	3
3.2 Beschrijving van het product	4
3.3 Standaard installatie	6
<b>4 - INSTALLATIE VAN DE MONITOR</b>	<b>8</b>
4.1 Installatie voor één woning	8
4.2 Installatie voor twee woningen	8
<b>5 - INSTALLATIE VAN HET BUITENPANEEL</b>	<b>9</b>
5.1 Aansluiten van het buitenpaneel	9
5.2 Installatie van het naambordje	12
5.3 De spanning inschakelen van de installatie	13
<b>6 - AFSTELLEN VAN DE VIDEOFOON</b>	<b>14</b>
6.1 Monitor	14
6.2 Buitenpaneel	14
<b>7 - DRAADLOZE BEDIENING VAN SOMFY RTS SYSTEMEN</b>	<b>15</b>
7.1 Toevoeging van een RTS (Radio Technologie Somfy) systeem	15
7.2 Een Somfy RTS-systeem wissen	15
7.3 Een Somfy RTS hek programmeren met de geïntegreerde draadloze bediening	16
<b>8 - GEBRUIK</b>	<b>16</b>
8.1 Een bezoeker antwoorden	16
8.2 Het hek openen	16
8.3 De elektrische slotvanger/grendel ontgrendelen	16
8.4 Draadloze bediening van Somfy RTS systeem vanaf de monitor	17
8.5 Foto's weergeven / verwijderen	17
<b>9 - ONDERHOUD</b>	<b>18</b>
9.1 Reinigen	18
<b>10 - TECHNISCHE GEGEVENS</b>	<b>18</b>

# 1 - WELKOM

---

Hartelijk dank dat u voor een product van Somfy hebt gekozen.

## 1.1 Wie is Somfy ?

Somfy ontwikkelt, produceert en verkoopt motoren en apparaten voor het automatiseren van systemen van de woning. Motorisaties voor toegangshekken, garagedeuren of rolluiken, alarmsystemen, verlichtingsbedieningen, verwarmingsthermostaten, alle producten van Somfy beantwoorden aan uw verwachtingen qua veiligheid, comfort en energiezuinigheid.

Bij Somfy is het streven naar kwaliteit een proces van permanente verbetering. De reputatie van Somfy is gebaseerd op de betrouwbaarheid van de producten, en is daardoor in de gehele wereld synoniem met innovatie en technologisch vernuft.

## 1.2 Assistentie

Weten wie u bent, goed naar u luisteren, reageren op uw wensen, zo werkt Somfy.

Voor alle informatie over het kiezen, kopen of installeren van producten van Somfy, kunt u terecht bij uw wederverkoper of rechtstreeks contact opnemen met een Somfy adviseur die voor u klaar staat om u begeleiden.

Internet: [www.somfy.fr](http://www.somfy.fr)

## 1.3 Garantie

Dit product wordt 2 jaar gegarandeerd gerekend vanaf de aankoopdatum.

---

## 2 - BELANGRIJKE INFORMATIE - VEILIGHEID

---

### 2.1 Algemeen

Lees deze installatiegids en de bijgevoegde veiligheidsvoorschriften aandachtig voordat u begint met de installatie van dit Somfy product.

Houd u nauwkeurig aan de instructies die in deze handleiding worden gegeven en bewaar deze handleiding gedurende de gehele levensduur van het product.

Controleer vóór de installatie of dit Somfy product compatibel is met de aanwezige apparatuur en accessoires.

Deze handleiding geeft instructies voor het installeren en gebruiken van dit product.

Elke installatie of vorm van gebruik dat buiten het door Somfy gedefinieerde toepassingsgebied valt, is niet toegestaan. Hierdoor en door het negeren van de instructies in deze handleiding, vervallen iedere aansprakelijkheid en garantie van Somfy.

Somfy is niet aansprakelijk voor veranderingen van normen en standaards die van kracht zijn geworden na publicatie van deze handleiding.

Somfy verklaart hierbij dat het product voldoet aan de eisen van Richtlijn 2014/53/EU. De volledige conformiteitsverklaring staat ter beschikking op de website [www.somfy.com/ce](http://www.somfy.com/ce).

Aan de afbeeldingen kunnen geen rechten worden ontleend.

### 2.2 Algemene veiligheidsvoorschriften

Laat kinderen niet met het bedieningspunt spelen.

Dompel het bedieningspunt nooit in een vloeistof.

Dit product mag niet gebruikt worden door personen (inclusief kinderen) met verminderde fysieke, zintuiglijke of verstandelijke capaciteiten of personen zonder ervaring of kennis, behalve als zij onder toezicht staan van iemand die verantwoordelijk is voor hun veiligheid of toezicht, of die instructies vooraf over het gebruik van het product heeft gegeven.

### 2.3 Gebruiksomstandigheden

Het ontvangstbereik wordt beperkt door de regelgeving inzake draadloze apparaten.

Het ontvangstbereik is sterk afhankelijk van de gebruiksomgeving: storingen veroorzaakt door grote elektrische apparaten in de buurt van de installatie, de gebruikte materialen voor de muren en wanden van de locatie.

Het gebruik van een draadloze apparaten (bijvoorbeeld een draadloze hifi hoofdtelefoon) die op dezelfde radiofrequentie werken kan de prestaties van het product negatief beïnvloeden.

De camera van deze videofoon is alleen bedoeld om een bezoeker te herkennen en mag nooit en te nimmer worden gebruikt als bewakingscamera.

Deze installatie moet worden gebruikt in overeenstemming met de wet op de bescherming van de privacy.

Gebruik van deze producten anders dan in het kader van een strikt persoonlijk gebruik is onderworpen aan wettelijke gebruiksverplichtingen en is onderworpen aan de voorafgaande aanvraag van vergunningen bij de overheid.

De koper is civiel- en strafrechtelijk aansprakelijk in geval van ongepast gebruik van het apparaat, zoals het schenden van de persoonlijke levenssfeer of het beeldrecht van derden. Somfy wijst elke aansprakelijkheid af voor een gebruik van de videofoon dat strijdig is met de geldende wettelijk bepalingen en verordeningen.

## 2.4 Recycling en afvalverwerking

 Gooi het oude product niet weg met het huisvuil. Laat het product ophalen door de leverancier ervan of lever het in bij het afvalstation van de gemeente.

## 2.5 Betekenis van de symbolen op de netvoeding



De bij het product geleverde netvoeding mag uitsluitend geïnstalleerd worden op een beschutte en droge plaats.

 Gelijkstroom



De bij het product geleverde netvoeding is dubbel geïsoleerd en hoeft dus niet geaard te worden.

 Wisselstroom

# 3 - PRODUCTBESCHRIJVING

## 3.1 Samenstelling van de set

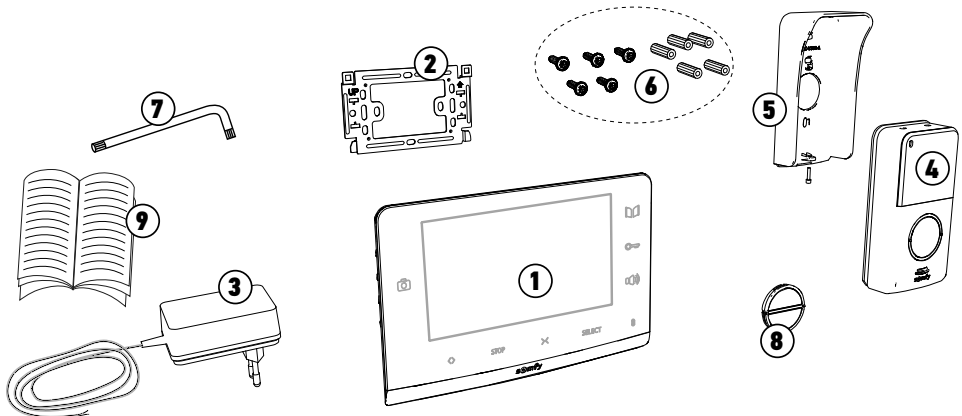

Nummer	Omschrijving	Aantal
1	Binnenmonitor	1
2	Bevestigingssteun van de monitor	1
3	Netvoedingsblok van de monitor	1
4	Buitenpaneel (met 1 knop per woning)	1
5	Regenklep	1
6	Schroeven + pluggen voor de bevestiging van de monitor en van het buitenpaneel	5 + 5
7	Torx-sleutel	1
8	Knop 2 woningen	1
9	Installatiegids en handleiding	1

## 3.2 Beschrijving van het product

De videofoon bestaat uit een binnenmonitor en een buitenpaneel. De binnenmonitor wordt door middel van een 2-draadskabel verbonden met het buitenpaneel en de elektrische voeding wordt ook aangesloten op de monitor (zie "3.3 Standaard installatie").

### 3.2.1 Monitor

De binnenmonitor bevat een draadloze RTS zender (Radio Technology Somfy). Met deze zender kunnen systemen in en rond het huis worden bestuurd die zijn voorzien van een Somfy RTS ontvanger (garagedeur, hek, verlichting, rolluiken, zonnenscherm, enz.).

De V300 biedt de mogelijkheid om twee afzonderlijke woningen te combineren en een extra optionele monitor voor elke woning te installeren. Zie voor dit type installatie "4.2 Installatie voor twee woningen".

**N.B.:** alvorens de monitor te bevestigen is het belangrijk te verifiëren of het radiobereik voldoende is om alle gewenste draadloze RTS producten te bedienen (vooral het hek) vanaf de plaats van installatie.

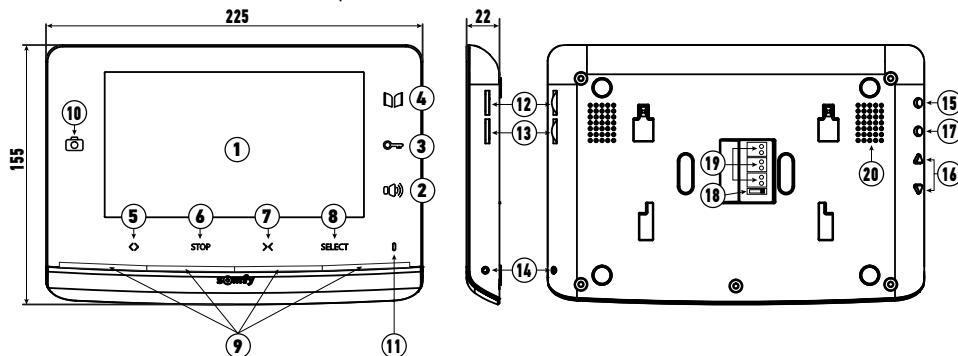

	Nummer	Omschrijving	Beschrijving
	1	Scherf	Hierop kunt u de bezoeker zien.
Commando's via draad	2	Toets voor het activeren van de microfoon	Schakelt de microfoon van de monitor in om een bezoeker te antwoorden.
	3	Toets voor de elektrische slotvanger/grendel	Bedient de grendel of het elektrisch slot.
	4	Toets van het hek	Hiermee kan het gemotoriseerde hek worden bediend.
Draadloze commando's	5	Toets openen/ inschakelen	Bedient het openen van het hek, van het rolluik, van de garagedeur of het inschakelen van verlichting.
	6	STOP-toets	Stopt de beweging van het hek, van het rolluik, van de garagedeur.
	7	Toets sluiten/ uitschakelen	Bedient het sluiten van het hek, van het rolluik, van de garagedeur of het uitschakelen van verlichting.
	8	Keuzeschakelaar RTS-kanaal	Hiermee kan het radiokanaal voor het aansturen van een product of een groep van producten worden geselecteerd (zie deel "8.4 Draadloze bediening van Somfy RTS systeem vanaf de monitor").
	9	Led's van de kanalen	Elke led vertegenwoordigt een RTS (Radio Technologie Somfy) kanaal. Er zijn in totaal 5 kanalen: voor het 5e kanaal gaan de 4 led's branden.
	10	Foto-led	De foto-led licht op in geval van een gemist bezoek: er wordt een foto gemaakt bij elke onbeantwoorde oproep op de monitor.
	11	Microfoon	Hiermee kunt u praten tegen de bezoeker die voor het buitenpaneel staat.
	12	Volume van de bel	Knop voor het instellen van het volume van de bel
	13	Luidsprekervolume	Knop voor het instellen van het volume van de luidspreker
	14	PROG toets	Hiermee kan de monitor geprogrammeerd worden voor het draadloos aansturen van systemen met RTS (Radio Technologie Somfy).
	15	MENU toets	Hiermee wordt het menu geopend waarmee de lichtsterkte, het contrast enz. kunnen worden ingesteld.

Nummer	Omschrijving	Beschrijving
16	Instelknoppen	Hiermee doorloopt u de verschillende beltonen (zie deel "6.1.2 De beltoon van de monitor wijzigen") en de verschillende monitorinstellingen (contrast, lichtsterkte...).
17	BACK toets	Hiermee keert u terug in het instelmenu. Hiermee maakt u een screenshot tijdens ene gesprek met een bezoeker. Hiermee kan de beltoon van de monitor worden ingesteld met een lange druk op de toets.
18	Keuzeschakelaar 1 of 2 woningen	Hiermee stelt u de installatie in voor een of twee woningen.
19	Klemmenblok	Hiermee kan de monitor aangesloten worden op de netvoeding, op het buitenpaneel en op een extra monitor indien deze is geïnstalleerd.
20	Luidspreker	Hiermee hoort u de beltoon tijdens een oproep en kunt u degene die voor het buitenpaneel staat horen.

### 3.2.2 Buitenpaneel

Het buitenpaneel kan verbonden worden met een hekmotorisatie of een elektrische slotvanger/grendel (12 V AC/DC - max. 800 mA).

Vanaf de monitor van de videofoon kan op deze manier een poort en een elektrische slotvanger/grendel bediend worden, zie delen "5.1.1 Aansluiten op een Somfy-motorisatie van een hek" en "5.1.2 Aansluiten op een elektrische slotvanger/grendel".

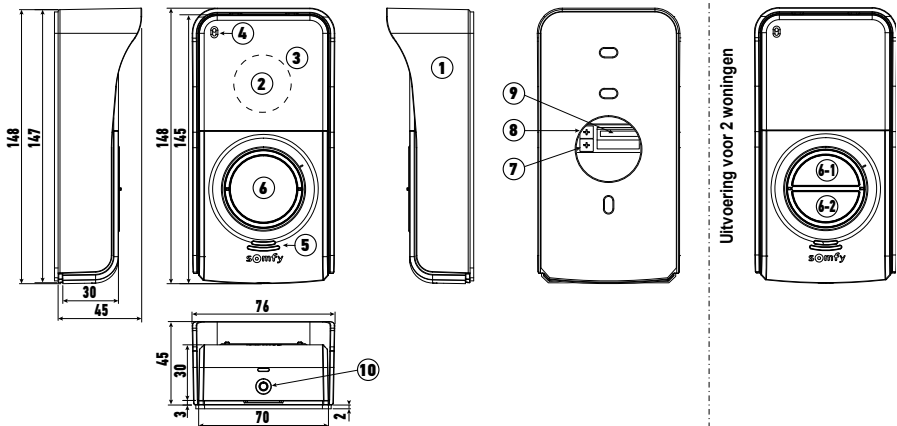

Nummer	Omschrijving	Beschrijving
1	Regenklep	Beschermt de camera tegen de regen en de zon.
2	Camera	Filmt de bezoeker en stuurt het beeld naar de monitor.
3	IR-ledverlichting	Hiermee worden bezoekers zichtbaar gemaakt in het donker.
4	Microfoon	Hiermee kan de bezoeker spreken met de persoon binnen.
5	Luidspreker	Hiermee kan de bezoeker de persoon binnen horen.
6	Naambordje met achtergrondverlichting Belknop met achtergrondverlichting	Hierop kunt u uw naam zetten. Hiermee kan de bezoeker de bel van de monitor activeren. De camera en het scherm van de monitor schakelen in.
7	Potentiometer voor het instellen van het luistervolume	Hiermee kan het volume van de luidspreker van het buitenpaneel ingesteld worden.
8	Potentiometer voor het instellen van het geluidssignaal	Hiermee kan het volume van het geluidssignaal ingesteld worden dat door de luidspreker van het buitenpaneel wordt uitgezonden.
9	Klemmenblok	Hiermee kan het buitenpaneel aangesloten worden op de monitor, op een motorisatie van een hek en op een elektrische slotvanger/grendel.
10	Anti-vandaalschroef	Hiermee verhindert men dat het buitenpaneel kan worden geopend zonder de meegeleverde Torx-sleutel.

### 3.3 Standaard installatie

#### 3.3.1 Voor één woning

	Afstand tussen het buitenpaneel en de meest verwijderde monitor	Te gebruiken kabel
A	Minder dan 50 m	2 draden van minstens 0,5 mm <sup>2</sup>
	Tussen 50 en 100 m	2 draden van 1 mm <sup>2</sup>
B		2 draden van minstens 0,75 mm <sup>2</sup>
C		2 draden van minstens 0,5 mm <sup>2</sup>

- i** Het is aanbevolen soepele kabels te gebruiken en de afgestripte kabeleinden in te knippen of ze te voorzien van kabelschoenen.
- i** De maximaal toelaatbare draaddiameter op de klemmenstroken is 1mm<sup>2</sup>.

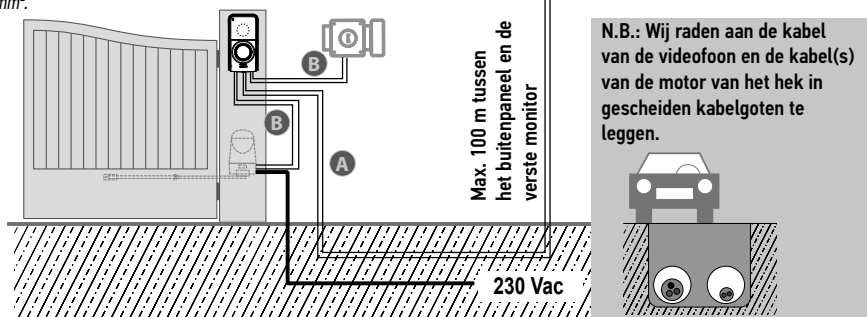

**N.B.:** Als u verdeelkasten gebruikt voor de bekabeling van de videofoon, gebruik er dan niet meer dan **twee** tussen het paneel en de monitor en niet meer dan **een** tussen de monitor en het voedingsblok.

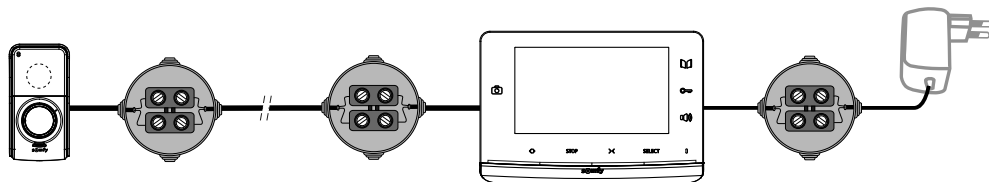

### 3.3.2 Voor twee woningen

De videofoon V300 biedt u tevens de mogelijkheid om de intercom voor twee afzonderlijke woningen te configureren. In dat geval moeten deze 2 woningen worden bekabeld met behulp van een verdeelbus geïnstalleerd op de 2 draden afkomstig van het buitenpaneel dat twee oproepknoppen heeft (zie deel "4.2 Installatie voor twee woningen").

Met deze configuratie kan men ook 1 extra monitor per woning installeren.

**N.B.:** De monitor voor de tweede woning wordt niet meegeleverd in het oorspronkelijke pakket.

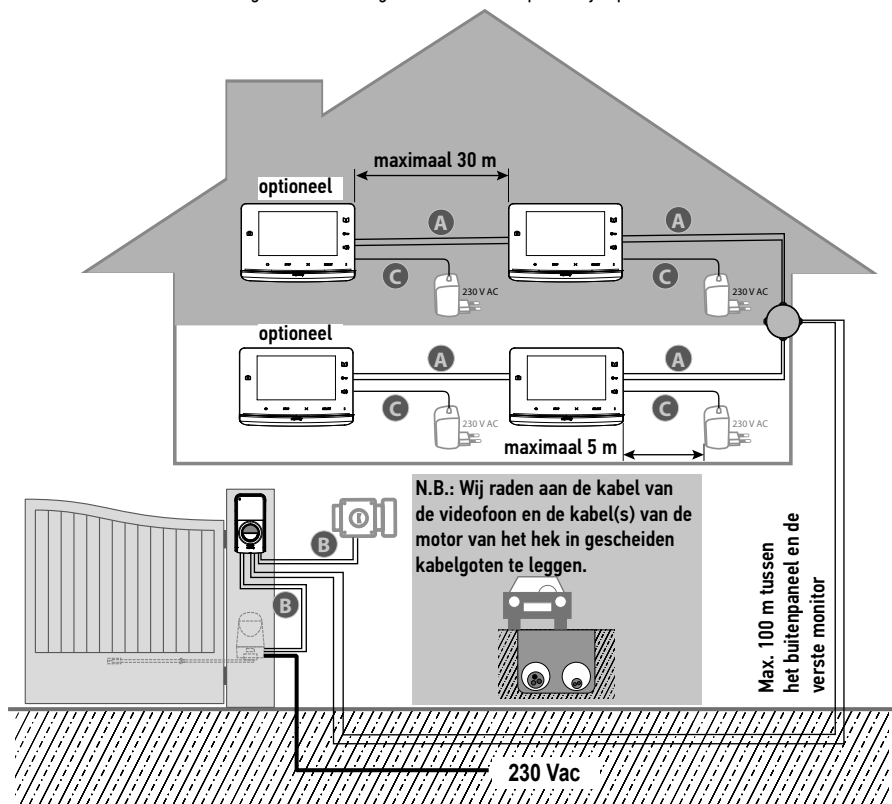

	Afstand tussen het buitenpaneel en de meest verwijderde monitor	Te gebruiken kabel
A	Minder dan 50 m	2 draden van minstens 0,5 mm <sup>2</sup>
	Tussen 50 en 100 m	2 draden van 1 mm <sup>2</sup>
B		2 draden van minstens 0,75 mm <sup>2</sup>
C		2 draden van minstens 0,5 mm <sup>2</sup>

**i** Het is aanbevolen soepele kabels te gebruiken en de afgestripte kabeleinden in te knippen of ze te voorzien van kabelschoenen.

**i** De maximaal toelaatbare draaddiameter op de klemmenstroken is 1 mm<sup>2</sup>.

## 4 - INSTALLATIE VAN DE MONITOR

**i** Voor het draadloos programmeren van een SOMFY RTS hekmotorisatie uit een bouwmarkt is een speciale procedure vereist.

BETROKKEN HEKMOTORISATIES (na 2010) :

- Motoren met arm EVOLVIA, SGA en PASSEO 800
- Motoren met vijzel EXAVIA, SGS
- Schuivende motoren FREEVIA, SLIDYMOOVE



### Let op

Voor de volgende procedure uit vóór de definitieve installatie van de monitor (de monitor moet bij de hekmotorisatie worden gehouden terwijl deze door zijn voedingsblok gevoed wordt).



"7.3 Een Somfy RTS hek programmeren met de geïntegreerde draadloze bediening"

### 4.1 Installatie voor één woning

**[1].** Bevestig de bevestigingsplaat van de monitor tegen de muur.

**Belangrijk:** De bevestigingspootjes van de monitor moeten naar u toe wijzen.

**N.B.:** Alle draden moeten aan de binnenkant van de bevestigingssteun lopen om ze te kunnen aansluiten op de monitor.

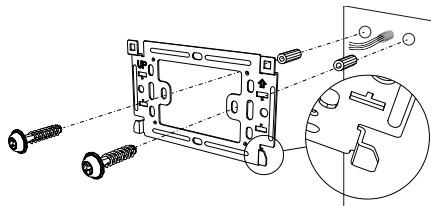

**[2].** Verwijder de stekker DC aan de achterkant van de monitor en sluit de kabel van het voedingsblok aan op deze aansluiting: witte draad met grijze streepjes aan de bovenkant (+) en geheel zwarte draad aan de onderkant (-).

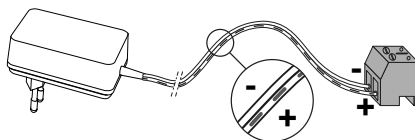

**Belangrijk:** Gebruik uitsluitend het meegeleverde voedingsblok om de monitor te voeden.

**Belangrijk:** Het voedingsblok moet dichtbij de monitor geïnstalleerd worden en gemakkelijk toegankelijk zijn.

**[3].** Sluit de stekker van het voedingsblok aan de achterkant van de monitor aan op DC in de op de illustratie aangegeven richting (schroef naar links).

Bereid de verbinding van de monitor met het buitenpaneel voor door een kabel met 2 draden te verbinden met de stekker P1 aan de achterkant van de monitor.

Als u een tweede monitor wilt installeren, sluit deze monitor dan aan met 2 draden op de aansluiting P2 aan de achterkant van de monitor en raadpleeg de gebruiksaanwijzing van de tweede monitor voor meer informatie over de bekabeling ervan.

**N.B.:** In geval van een installatie voor een enkele woning moet de keuzeschakelaar (18) op stand 2 worden geplaatst.

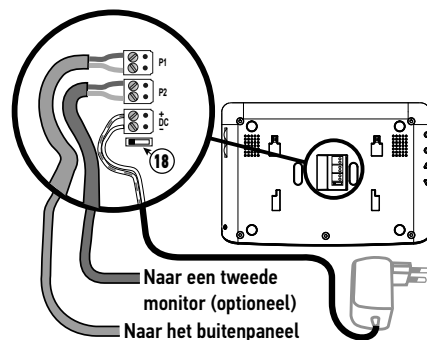

**[4].** Klik de monitor op de bevestigingssteun, door eerst de bovenkant van de monitor op de plaat te plaatsen en daarna de onderkant.

**N.B.:** Leid de draden van de voeding tussen de bevestigingssteun en de monitor.

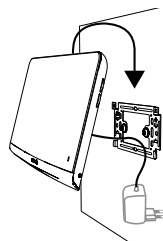

### 4.2 Installatie voor twee woningen



De V300 kan worden aangepast aan een formaat voor twee woningen met een buitenpaneel met meerdere knoppen. Maar voor dit type installatie is een verdeeldoos nodig (niet meegeleverd in de set). Deze wordt geïnstalleerd tussen het buitenpaneel en de monitors van elke woning (zie schema hieronder).

Voor het installeren van de monitors wordt een standaard installatie gevolgd (zie deel "4.1 Installatie voor één woning") met een maximum afstand van 100 m tussen het buitenpaneel en de monitor die het verst afgelegen is. Voorafgaand aan het bevestigen van de monitors moet de keuzeschakelaar (18) worden ingesteld aan de achterkant van de monitors om onderscheid te maken tussen de twee woningen en de twee oproepknoppen gebruiken op het buitenpaneel:

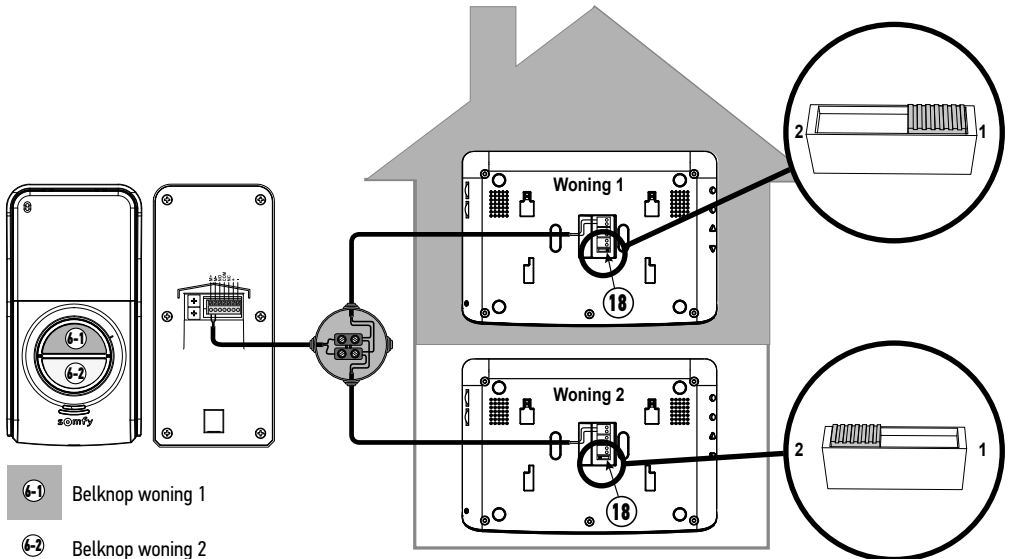

## 5 - INSTALLATIE VAN HET BUITENPANEEL

Installeer de camera niet tegenover een lichtbron, het risico bestaat dat de bezoeker dan niet goed te zien is.

Wij adviseren u om een strook siliconenkit aan te brengen tussen de regenkap en de muur/pilaar (behalve aan de onderkant van de regenplaat) en het buitenpaneel te installeren op een hoogte van ongeveer 1,60 m.

### 5.1 Aansluiten van het buitenpaneel

- [1].** Teken de bevestigingspunten af met behulp van de regenkap.  
 Boor gaten en plaats er de pluggen in die geschikt zijn voor uw muur/pilaar.  
 Leid alle kabels in de regenkap.

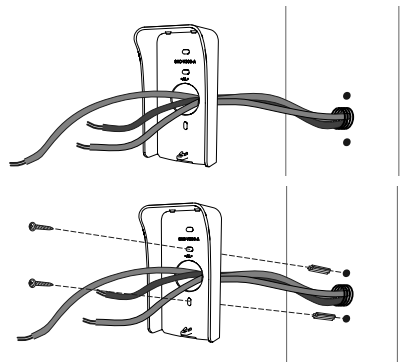

- [2].** Bevestig de regenkap tegen de muur/pilaar.

**[3].** Sluit de draden van de monitor aan op de 2 klemmen links aan de achterkant van het buitenpaneel:

- M+ van de monitor op M+ van het buitenpaneel
- M- van de monitor op M- van het buitenpaneel

Sluit de draden van de elektrische slotvanger/grendel aan op de klemmen L+ en L- van het buitenpaneel.

Sluit de draden van de motorisatie aan op de uitgang met het spanningsvrije contact (COM en NO) van het buitenpaneel.

**N.B.:** Om de draden in de klemmen aan te sluiten, drukt u met een kleine platte schroevendraaier tegen het oranje lipje onder de klem, steek de draad erin en laat het lipje weer los.

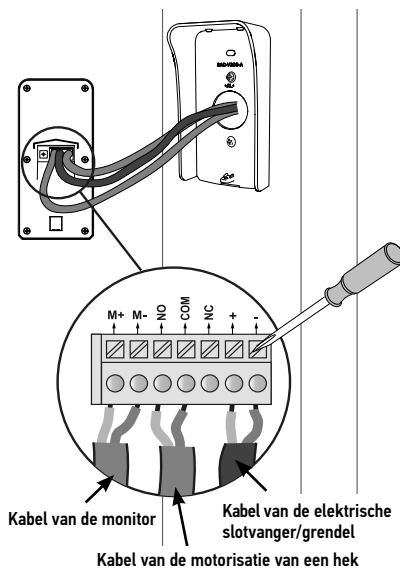

**[4].** Het buitenpaneel wordt geleverd met een oproepknop voor 1 woning. Als de installatie twee afzonderlijke woningen omvat, moet de keuzeschakelaar aan de achterkant van de monitors worden bevestigd zoals aangeduid in deel "4.2 Installatie voor twee woningen" en moeten de twee bij de set meegeleverde oproepknoppen worden gebruikt (zie "5.2 Installatie van het naambordje").

**[5].** Plaats het buitenpaneel in de regenkap.

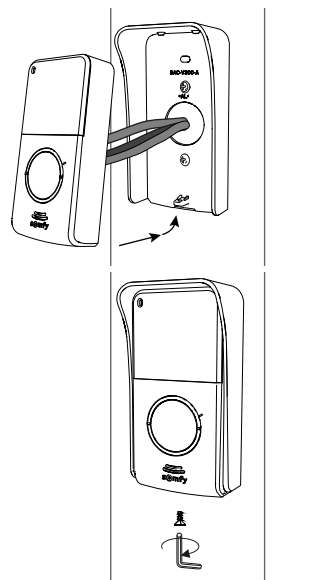

**[6].** Zet het buitenpaneel vast aan de regenkap met behulp van de meegeleverde schroeven en de torx-sleutel.

### 5.1.1 Aansluiten op een Somfy-motorisatie van een hek

**N.B.:** Als de motorisatie op zonne-energie werkt, dan is de bekabelde bediening niet actief. In dat geval moet u de draadloze bediening van de monitor gebruiken om de motorisatie van uw hek aan te sturen: zie "7.1 Toevoeging van een RTS (Radio Technologie Somfy) systeem".

- [1]. Maak de motorisatie los van de netvoeding.
- [2]. Verwijder de kap van de bedieningskast of van de motor met daarin de elektronica.
- [3]. Sluit de uitgang van het spanningsloze contact (COM en NO) van het buitenpaneel aan op de regeleenheid van de motorisatie. Het is beter de handleiding van de hekmotorisatie te raadplegen, voor het aansluiten van een contactslot.

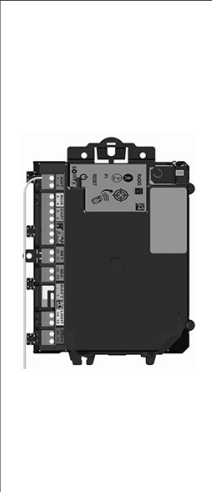
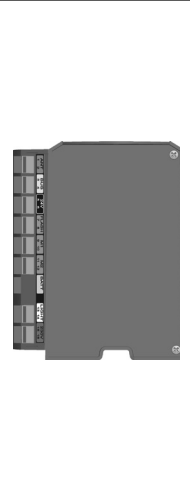
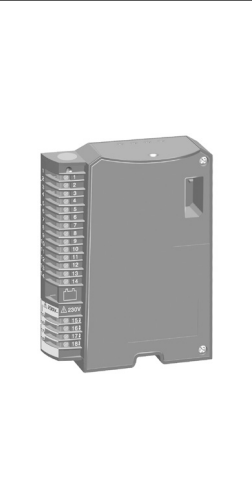
	Printplaten van Somfy motorisaties		
			
<b>Aansluiten...</b>	<b>op START aansluitklemmen</b>	<b>op BUS aansluitklemmen</b>	<b>op genummerde aansluitklemmen</b>
<b>COM</b>	5	3	3
<b>NO</b>	6	4	5 (voor een totale opening) of 6 (voor een voetgangersopening)

**N.B.:** Voor het aansluiten van het buitenpaneel op de motorisatie van een hek van een ander model, moet u de installatiehandleiding van de desbetreffende motorisatie raadplegen of contact opnemen met een installateur in geval van een motorisatie geïnstalleerd door een professionele installateur.

### 5.1.2 Aansluiten op een elektrische slotvanger/grendel

Sluit de "+" en "-" klemmen van het buitenpaneel aan op de slotvanger/grendel volgens het schema hiernaast.

Houd u aan de polariteit +/- als deze in de handleiding van de slotvanger/grendel is aangegeven.

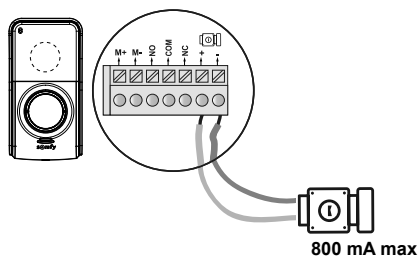

## 5.2 Installatie van het naambordje



[1]. Druk op de naambordhouder en draai deze linksom met behulp van de nokjes van de knop tot aan de aanslag.

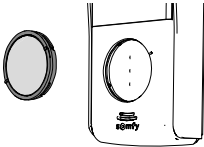
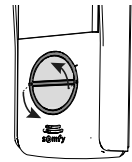

[2]. Til de knop op om hem te verwijderen, omdat de naambordhouder zich achter het achterpaneel van de knop bevindt.

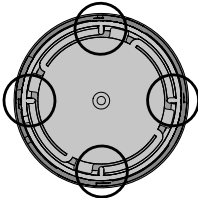
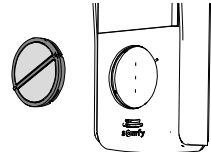

[3]. De knop uitbouwen door het achterpaneel linksom te draaien tot aan de aanslag met behulp van de kleine nokjes aan de binnenkant van dit paneel.

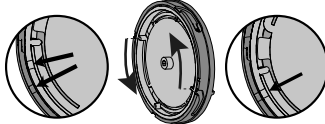
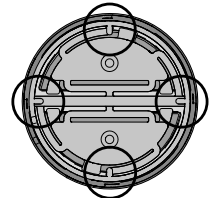

**N.B.:** Wanneer het achterpaneel is gedeblokkeerd, worden de merktekens op het achterpaneel uitgelijnd met die op de ring.

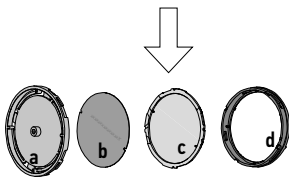
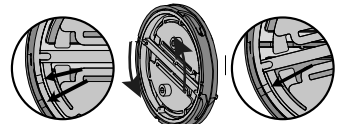

a	Achterpaneel
b	Etiket
c	Glasplaatje
d	Ring

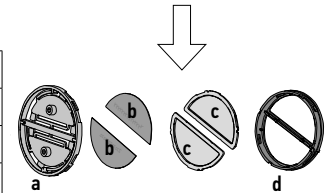

[4]. Schrijf met een kleurechte pen uw naam op een wit etiket:  
 - de naam uitlijnen met de uitsparingen van het etiket voor de knop van een woning,  
 - let hierbij op de leesrichting van elk etiket voor de knopuitvoering voor twee woningen.

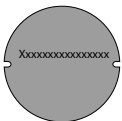

**N.B.:** het etiket voor een oproepknop heeft twee uitsparingen die corresponderen met de nokjes achter de naambordhouder.

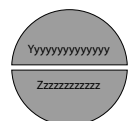

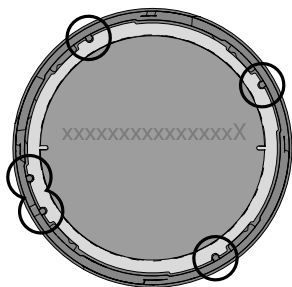

- [5].** Het glas terugplaatsen in de ring.  
Let op: op de uitvoering met 1 knop is er een lipje aanwezig dat slechts 1 positie toelaat voor het glas.
- [6].** Plaats het etiket terug in de knop.

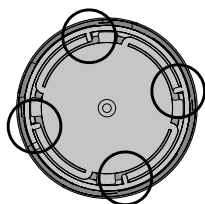
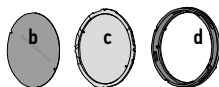
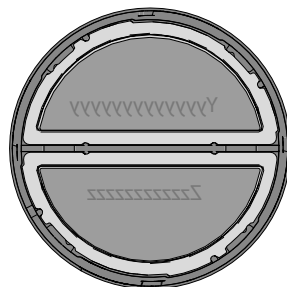

- [7].** Plaats het achterpaneel terug: het merkteken van de ring uitlijnen met dat van het achterpaneel en het achterpaneel linksom draaien tot aan de aanslag (met behulp van de kleine nokjes aan de binnenkant van dit paneel).

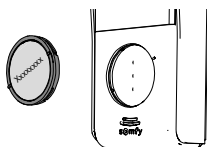
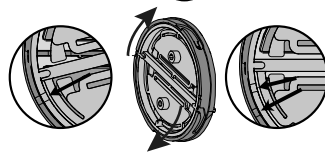
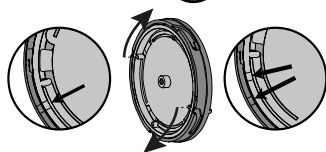
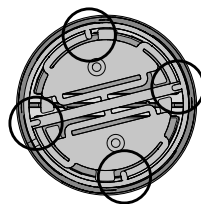

- [8].** De knop inbouwen in het buitenpaneel: het nokje van de ring uitlijnen met het merkteken op de voorkant van het buitenpaneel en de knop rechtsom draaien totdat hij vastklikt.

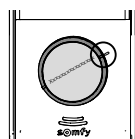
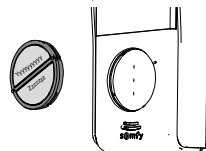

- i** Als de knop niet in het buitenpaneel past, moet hij een halve slag worden gedraaid.

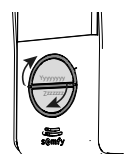
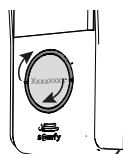
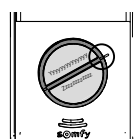

### 5.3 De spanning inschakelen van de installatie

Sluit na afloop van de installatie de motorisatie van het hek weer aan op de netvoeding.  
Sluit vervolgens het netvoedingsblok van de monitor aan op een stopcontact.

## 6 - AFSTELLEN VAN DE VIDEOFOON

### 6.1 Monitor

12	-  +	Draaiknop voor het volume van de bel	Hiermee kan het volume van de bel van de monitor ingesteld worden.
13	-  +	Draaiknop voor het luistervolume	Hiermee kan het luistervolume van de monitor ingesteld worden.

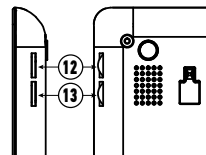

#### 6.1.1 Schermresolutie

- [1]. Druk op de toets "Menu" (15).
- [2]. Druk meerdere malen kort op de toets "Menu" om te navigeren in het instelmenu: de gekozen instelling heeft een oranje markering.
- [3]. Druk op de insteltoetsen (16) om de waarde van de gekozen instelling te wijzigen (lichtsterkte, contrast, menutaal, tijd of datum) tot aan de gewenste instelling.
- [4]. Druk op de toets "Back" (17) om het menu te verlaten.

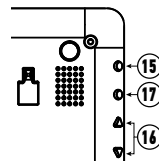

#### 6.1.2 De beltoon van de monitor wijzigen

De monitor heeft 16 beltonen.

Om de beltoon van de monitor te veranderen, drukt u lang (ongeveer 5 seconden) op de toets "BACK" (17). De standaard of de eerder ingestelde beltoon wordt dan afgespeeld. U kunt vervolgens de andere beltonen ontdekken met behulp van de "insteltoetsen". Nadat u een beltoon hebt gekozen, drukt u kort op de knop "Back" om uw nieuwe beltoon op te slaan.

### 6.2 Buitenpaneel

#### 6.2.1 Het volume van de luidspreker instellen

Om het volume van de luidspreker van het buitenpaneel in te stellen, verdraait u de potentiometer van de onderkant (7) aan de achterkant van het buitenpaneel met een schroevendraaier:

- rechtsom om het volume te verhogen,
- linksom om het volume te verlagen.

#### 6.2.2 Het geluidsvolume instellen vanuit het buitenpaneel

Om het volume van de luidspreker van het buitenpaneel in te stellen, verdraait u de potentiometer van de bovenkant (8) aan de achterkant van het buitenpaneel met een schroevendraaier:

- rechtsom om het volume te verhogen,
- linksom om het volume te verlagen.

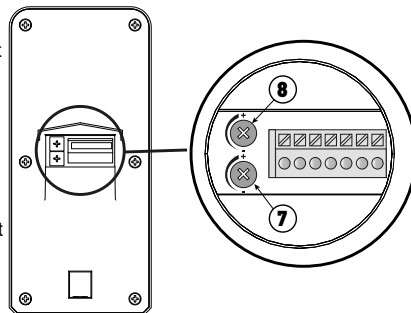

## 7 - DRAADLOZE BEDIENING VAN SOMFY RTS SYSTEMEN

De monitor bevat een draadloze RTS zender (Radio Technology Somfy). Deze is alleen compatibel met apparaten met RTS (Radio Technologie Somfy).

Deze wordt gebruikt voor het tegelijk of afzonderlijk aansturen van de volgende Somfy systemen, zoals een:

- motorisatie van een garagedeur,
- verlichtingsontvanger,
- motorisatie van een rolluik,
- motorisatie van een hek. (voor een SOMFY RTS hekmotorisatie verkocht in een grote bouwmarkt, zie deel "7.3.1 Programmeren van de hekmotorisatie in het geheugen van de monitor"),
- enz.

Deze functionaliteit is mogelijk dankzij een systeem van radiokanalen die door led's op de onderkant van de monitor zijn te onderscheiden. Elk kanaal hoort bij één bepaalde afstandsbediening en kan een of meer systemen bedienen. Het aantal door een kanaal te bedienen systemen is onbeperkt. Om een kanaal te besturen drukt u op een van de toetsen "openen/inschakelen" (5), "stop" (6) of "sluiten/uitschakelen" (7).

**Belangrijk:** Controleer of het te besturen draadloze systeem binnen het zendbereik van de monitor is.

### 7.1 Toevoeging van een RTS (Radio Technologie Somfy) systeem

U dient 2 stappen in acht te nemen voor het toevoegen van een RTS (Radio Technologie Somfy) systeem:

- De oorspronkelijke RTS bediening van het systeem identificeren (afstandsbediening, zender enz.)
- De monitor koppelen met het RTS systeem op het kanaal van uw keuze:

#### 7.1.1 Voorbeeld: Een Somfy RTS-rolluik toevoegen

**[1].** Bepaal het type van de oorspronkelijke bediening van het rolluik, dat wil zeggen de afstandsbediening of het bedieningspunt dat alleen dit rolluik aanstuurt.

**N.B.:**

- Als de oorspronkelijke bediening verloren is gegaan of defect is en het rolluik alleen daarmee is te bedienen, neem dan contact op met uw Somfy adviseur.
- Als een andere bediening het rolluik bedient, gebruik deze dan om de volgende stappen te doen.

**[2].** Zet het rolluik half omhoog met de oorspronkelijke bediening.

**[3].** Druk gedurende minstens 3 seconden op de PROG-toets van de oorspronkelijke bediening: het product reageert (bijvoorbeeld door een korte op-en-neer beweging of een serie van 3 pieptonen). De PROG functie blijft 2 minuten actief.

**N.B.:** Als u de PROG toets niet kunt vinden op uw bedieningspunt, kijk dan in de handleiding ervan.

**[4].** Selecteer een vrij kanaal door te drukken op de toets "SELECT" (8) van de monitor.

**[5].** Druk 1 seconde lang op de toets PROG (14) aan de onderkant rechts van de monitor.

**[6].** Controleer of het koppelen is gelukt door opdracht te geven voor openen of sluiten.

#### Apart RTS bedieningspunt

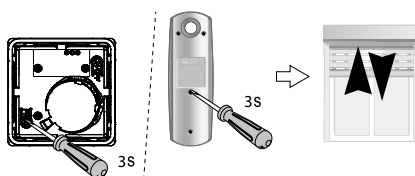

#### Speciaal geval: toevoegen aan een reeds bezet kanaal

U kunt meerdere Somfy RTS-systemen opslaan op eenzelfde radiokanaal om systeemgroepen te maken. Alle systemen die op eenzelfde kanaal zijn geprogrammeerd werken dan gezamenlijk. Om een systeem toe te voegen volgt u de eerder aangegeven procedure ("7.1 Toevoeging van een RTS (Radio Technologie Somfy) systeem"). Wanneer gevraagd wordt om een kanaal te kiezen, kiest u het reeds bezette kanaal van uw keuze.

**N.B.:** Voor een optimale ergonomie wordt aangeraden om systemen van eenzelfde type te groeperen op eenzelfde radiokanaal.

### 7.2 Een Somfy RTS-systeem wissen

Men kan ook een bediening verwijderen voor een Somfy RTS systeem: wanneer een systeem al werd gekoppeld aan een monitor, zal de koppeling worden gewist indien de hierboven procedure opnieuw wordt uitgevoerd.

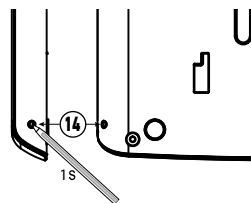

## 7.3 Een Somfy RTS hek programmeren met de geïntegreerde draadloze bediening

BETROKKEN HEKMOTORISATIES (na 2010):

- Motoren met arm EVOLVIA, SGA en PASSEO 800
- Motoren met vizel EXAVIA, SGS
- Schuivende motoren FREEVIA, SLIDYMOOVE

### 7.3.1 Programmeren van de hekmotorisatie in het geheugen van de monitor

- Breng de monitor bij de hekmotorisatie en voed hem met behulp van de netvoeding (A).
- Open de kap van de motorisatie zodat de printplaat bereikbaar is
- Druk 2 sec. op de toets Power  van de printplaat (als deze toets er

niet is, ga dan direct door naar de volgende stap). De led  gaat

branden op de printplaat.

- Plaats het lage middengedeelte van de monitor op het doel van de printplaat van de motorisatie (B).
- Kies een vrij kanaal op de monitor en druk 1 seconde lang op de toets PROG (14) aan de onderkant rechts van de monitor (C).

De led  van de motorisatie gaat branden en gaat weer uit.

- De motorisatie is nu geprogrammeerd in het geheugen van de monitor. U kunt het hek voortaan draadloos openen en sluiten.

Raadpleeg voor meer bijzonderheden de handleiding van uw SOMFY motorisatie, paragraaf "Afstandsbediening met 3 toetsen toevoegen".

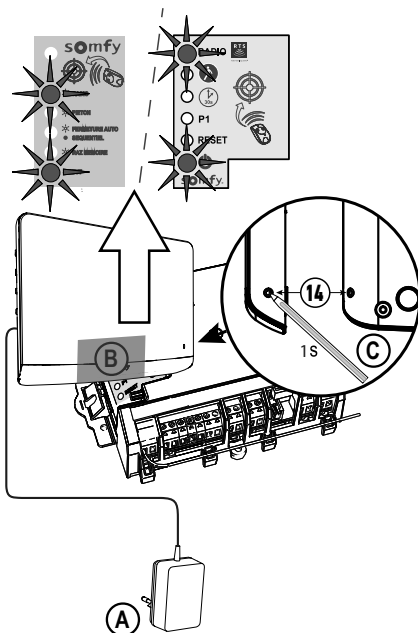

## 8 - GEBRUIK

### 8.1 Een bezoeker antwoorden

Als een bezoeker op de belknop van het buitenpaneel drukt, speelt de monitor de gekozen beltoon af en wordt het beeld van de bezoeker weergegeven.

Druk op de toets om Inschakelen van de microfoon en de luidspreker .

U kunt met uw bezoeker praten.

**N.B.:** De V300 biedt de mogelijkheid om een screenshot te maken tijdens een conversatie met een bezoeker door kort de toets "Back" (17) van uw monitor in te drukken tijdens de conversatie. Een pictogram  bovenin het scherm geeft aan dat de handeling is gevalideerd. De foto wordt vervolgens opgeslagen in het menu Foto, zie deel "8.5 Foto's weergeven / verwijderen".

**N.B.:** U kunt maximaal 2 minuten met uw bezoeker spreken.

Als u opnieuw op de toets om de microfoon en de luidspreker  in te schakelen drukt, dan gaat het scherm van de monitor uit en wordt de verbinding verbroken.

### 8.2 Het hek openen

Schermd van de monitor aan of uit, druk op de toets .

Als het scherm van de monitor aan was, gaat het uit tijdens het openen van het hek.

### 8.3 De elektrische slotvanger/grendel ontgrendelen

Schermd van de monitor aan of uit, druk op de ontgrendelingstoets .

Als het scherm van de monitor aan was, gaat het uit tijdens het ontgrendelen van de elektrische slotvanger/grendel.



## 8.4 Draadloze bediening van Somfy RTS systeem vanaf de monitor

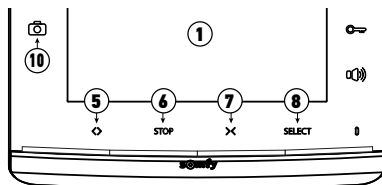

- [1].** Selecteer het kanaal dat hoort bij het systeem dat u wilt bedienen door te drukken op de toets SELECT (8): de led van het geselecteerde kanaal knippert (of de 4 led's knipperen voor kanaal nr. 5)..  
Druk zo vaak als nodig is op de kanaalkeuzetoets tot de led's het gewenste kanaal aangeven.
- [2].** Bedien uw systeem met behulp van de toetsen Openen/inschakelen, STOP en Sluiten/uitschakelen van de monitor.  
Het systeem reageert zoals aangegeven in onderstaande tabel:

Bediend systeem	Druk op de toets:		
	Openen/inschakelen ⟷ (5)	STOP (6)	Sluiten/uitschakelen ⟷ (7)
Garagedeur	Open	Uitgeschakeld (als de deur in beweging is)	Dicht
Verlichting	Brandt	-	Uit
Rolluik	Open	<ul style="list-style-type: none"> <li>• Uitgeschakeld (als het rolluik in beweging is)</li> <li>• Favoriete stand (als het rolluik stil staat)</li> </ul>	Dicht
Hek	Open	Uitgeschakeld (als het hek in beweging is)	Dicht

## 8.5 Foto's weergeven / verwijderen

**(i)** De monitor kan maximaal 100 foto's bewaren in zijn intern geheugen: wanneer het geheugen vol is, wordt de oudste foto gewist en vervangen door een nieuwe.

- Bij elke oproep registreert de monitor een foto met de camera van het buitenpaneel en gaat de Foto led (10) branden:
- Als de oproep niet wordt beantwoord, blijft de Foto led (10) branden om aan te geven dat er een nieuwe foto werd opgeslagen.
  - Als de oproep wordt beantwoord, gaat de Foto led (10) uit.

### 8.5.1 Een of meer foto's weergeven

**N.B.:** als de Foto led (10) brandt, zal hij doven zodra er een foto wordt weergegeven.

Op het scherm verschijnt boven elk foto het volgordenummer en de datum en tijd waarop de foto werd gemaakt.

Om een of meer in het geheugen van de monitor opgeslagen foto's weer te geven:

- [1].** Een van de twee insteltoetsen (16) kort indrukken om de laatste opgeslagen foto te zien.
- [2].** Druk kort op een van de twee insteltoetsen (16) om de foto's te browsen.
- [3].** Druk kort op de toets "Back" (17) om het weergeven van de foto's te verlaten.

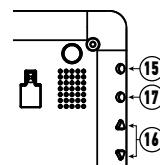

### 8.5.2 Een foto wissen

- [1].** Druk kort op toets "Menu" (15) om een weergegeven foto te wissen: een bericht op het scherm geeft aan dat de foto werd gewist.
- [2].** Kies met de insteltoetsen (16) "ja" om een foto te wissen en "nee" om het menu te verlaten zonder de foto te wissen: de gekozen instelling zal in het rood worden weergegeven.
- [3].** Druk op de toets "Menu" (15) om uw keuze te bevestigen.

### 8.5.3 Alle opgeslagen foto's wissen

Als u alle opgeslagen foto's wilt wissen, moet u de functie foto's weergeven hebben verlaten.

- [1].** Druk op de toets "Menu" (15).
- [2].** Druk meerdere malen kort op de toets "Menu" om te navigeren tot aan het tabblad "Alles wissen".
- [3].** Druk op een van de twee insteltoetsen (16) om het wissen van alle foto's te bevestigen: het bericht "Wissen" wordt dan weergegeven.
- [4].** Druk op de toets "Back" (17) om het menu te verlaten.

## 9 - ONDERHOUD

### 9.1 Reinigen

U kunt de videofoon reinigen met een zachte en droge doek zonder oplosmiddel. Maak het apparaat spanningsloos voordat u het gaat reinigen.

## 10 - TECHNISCHE GEGEVENS

Monitor		
Voeding	Type	Netvoeding 100-240 V / 50-60 Hz, 0,5 A Uitgang: 17 VDC, 1,1 A
	Beschermd tegen omkering van de polariteit	Ja
Schermbreedte	Schermbreedte 7" (17 cm) - Resolutie: 800 x 480 pixels	
Instellingen	Beltoonvolume, luistervolume, lichtsterkte, contrast, kleuren, taal, tijd, datum, beltoon	
Beeldgeheugen	100 foto's in het interne geheugen	
Bevestiging	Wandhouder	
Afmetingen (l x h x d)	225 x 155 x 22 mm	
Werkings temperatuur	Van -10 °C tot +55 °C	
Radiozender	Frequentie	))) 433,42 MHz
	Bereik	< 10 mW 200 meter (vrije veld)
Buitenpaneel		
Camera	Zichthoek: H: 95° / V: 67°	
Nachtzicht	Infrarood-led's	
Werkings temperatuur	Van -20 °C tot +55 °C	
Uitgangen	Grendel: 12V, 800 mA Spanningsvrij contact	
Werkingsduur van de uitgaande elektrische grendel	2 seconden	
Activeringstijd van het spanningsvrij contact	1 seconde	
Naambordje en belknop	Belknop met achtergrondverlichting voor 1 woning of Belknoppen met achtergrondverlichting voor 2 woningen	
Materialen	Aluminium en kunststof	
Bevestiging	Opbouw met regenkap	
Afmetingen (l x h x d)	76 x 148 x 45 mm	
Instellingen	Luidsprekervolume Belsignaal	

## SPIS TREŚCI

Przetłumaczona wersja instrukcji

<b>1 - WPROWADZENIE</b>	<b>2</b>
1.1 Firma Somfy	2
1.2 Pomoc techniczna	2
1.3 Gwarancja	2
<b>2 - WAŻNE INFORMACJE - BEZPIECZEŃSTWO</b>	<b>2</b>
2.1 Informacje ogólne	2
2.2 Ogólne zalecenia dotyczące bezpieczeństwa	2
2.3 Warunki użytkowania	2
2.4 Recykling i usuwanie zużytego sprzętu	3
2.5 Znaczenie symboli na zespole zasilania sieciowego	3
<b>3 - PREZENTACJA PRODUKTU</b>	<b>3</b>
3.1 Skład zestawu	3
3.2 Opis produktu	4
3.3 Instalacja standardowa	6
<b>4 - MONTAŻ MONITORA</b>	<b>8</b>
4.1 Montaż dla jednego lokalu	8
4.2 Montaż dla dwóch lokali	9
<b>5 - MONTAŻ PANELU ZEWNĘTRZNEGO</b>	<b>9</b>
5.1 Okablowanie panelu zewnętrznego	9
5.2 Montaż etykiety na nazwisko	12
5.3 Włączenie zasilania instalacji	13
<b>6 - REGULACJA WIDEODOMOFONU</b>	<b>14</b>
6.1 Monitor	14
6.2 Panel zewnętrzny	14
<b>7 - STEROWANIE BEZPRZEWODOWE URZĄDZENIAMI SOMFY RTS</b>	<b>15</b>
7.1 Dodawanie urządzeń RTS (Technologia Radiowa Somfy)	15
7.2 Usuwanie urządzeń Somfy RTS	15
7.3 Zapisanie napędu bramy Somfy RTS przy pomocy wbudowanego, bezprzewodowego elementu sterującego	16
<b>8 - UŻYTKOWANIE</b>	<b>16</b>
8.1 Rozmowa z osobą dzwoniącą	16
8.2 Otwieranie bramy wjazdowej	16
8.3 Odblokowywanie rygla/zamka elektromagnetycznego	16
8.4 Sterowanie bezprzewodowe urządzeniem Somfy RTS z monitora	17
8.5 Wyświetlanie/usuwanie zdjęć	17
<b>9 - KONSERWACJA</b>	<b>18</b>
9.1 Czyszczenie	18
<b>10 - DANE TECHNICZNE</b>	<b>18</b>

# 1 - WPROWADZENIE

Dziękujemy za wybór produktu Somfy.

## 1.1 Firma Somfy

Firma Somfy projektuje, produkuje i sprzedaje napędy oraz automatyczne mechanizmy do systemów wyposażenia domu. Wszystkie produkty Somfy - napędy do bram wjazdowych i garażowych oraz rolet, systemy alarmowe, układy sterowania oświetleniem, termostaty ogrzewania, spełniają oczekiwania Klientów w zakresie bezpieczeństwa, komfortu użytkowania i oszczędnego zużycia energii.

Procedura zapewnienia jakości w firmie Somfy opiera się na zasadzie stałego doskonalenia. Z niezawodności naszych produktów wynika renoma marki Somfy - synonimu innowacji i perfekcji technologicznej na całym świecie.

## 1.2 Pomoc techniczna

Ambicją firmy Somfy jest dokładne poznanie swoich Klientów, wysłuchanie ich opinii, realizacja ich potrzeb.

Informacje dotyczące wyboru, zakupu lub instalacji produktów Somfy można uzyskać u sprzedawcy lub bezpośrednio u konsultanta Somfy, który udzieli wszelkich niezbędnych wskazówek.

Internet: [www.somfy.fr](http://www.somfy.fr)

## 1.3 Gwarancja

Na ten produkt jest udzielana gwarancja 2-letnia, licząc od daty zakupu.

# 2 - WAŻNE INFORMACJE - BEZPIECZEŃSTWO

## 2.1 Informacje ogólne

Przed rozpoczęciem instalacji produktu Somfy, należy dokładnie zapoznać się z niniejszą instrukcją montażu oraz zaleceniami dotyczącymi bezpieczeństwa.

Niezbędne jest ściśle stosowanie się do podanych wskazówek i zachowanie tego dokumentu przez cały okres użytkowania produktu.

Przed rozpoczęciem montażu należy sprawdzić zgodność tego produktu Somfy z urządzeniami i akcesoriami, które będą z nim współpracować.

Niniejsza instrukcja zawiera opis montażu i sposobu obsługi tego produktu.

Instalowanie lub używanie produktu poza zakresem stosowania określonym przez Somfy jest niedozwolone. Spowodowałyby ono, podobnie jak nieprzestrzeganie wskazówek zawartych w niniejszej instrukcji, zwolnienie producenta z odpowiedzialności oraz utratę gwarancji Somfy.

Somfy nie ponosi odpowiedzialności za zmiany w normach i standardach wprowadzone po publikacji niniejszej instrukcji.

Somfy oświadcza niniejszym, że urządzenie jest zgodne z wymogami Dyrektywy 2014/53/UE. Pełny tekst deklaracji zgodności jest dostępny pod adresem internetowym [www.somfy.com/ce](http://www.somfy.com/ce)

Ilustracje nie mają charakteru wiążącego.

## 2.2 Ogólne zalecenia dotyczące bezpieczeństwa

Uważać, aby dzieci nie bawiły się punktem sterującym.

Nigdy nie zanurzać punktu sterującego w cieczach.

Ten produkt nie jest przeznaczony do użytkowania przez osoby (w tym dzieci), których zdolności fizyczne, sensoryczne lub mentalne są ograniczone, lub przez osoby nieposiadające doświadczenia lub wiedzy, chyba że mogą one korzystać, za pośrednictwem osoby odpowiedzialnej za ich bezpieczeństwo, z nadzoru albo wcześniej udzielonych im instrukcji dotyczących obsługi produktu.

## 2.3 Warunki użytkowania

Zasięg odbioru fal radiowych jest ograniczony normami regulującymi zasady używania urządzeń radiowych.

Zasięg odbioru fal radiowych zależy w dużym stopniu od otoczenia, w którym produkt jest używany: zakłócenia mogą być wywołane przez duże urządzenia elektryczne znajdujące się w pobliżu instalacji, rodzaj materiału zastosowanego do konstrukcji ścian oraz przegrody.

Używanie urządzeń radiowych (np. słuchawek hi-fi) pracujących na tej samej częstotliwości może ograniczyć zakres działania produktu.

Funkcją kamery tego wideodomofonu jest identyfikacja osoby dzwoniącej, pod żadnym pozorem nie może ona być stosowana do obserwowania ulicy lub przestrzeni publicznej.

Niniejsza instalacja musi być użytkowana zgodnie z ustawą o technologiach informacyjnych i swobodach obywatelskich.

Wykorzystanie tego produktu poza zakresem ściśle prywatnym wymaga spełnienia pewnych obowiązków ustawowych w dziedzinie użytkowania i wiąże się z koniecznością wcześniejszego uzyskania odpowiednich pozwoleń administracyjnych.

Nabywca może zostać pociągnięty do odpowiedzialności cywilnej i karnej w przypadku niezgodnego z prawem wykorzystania urządzenia w celu naruszenia prywatności lub wykorzystania wizerunku osób trzecich. Firma Somfy w żadnym wypadku nie będzie ponosiła odpowiedzialności z tytułu użycia wideodomofonu w sposób niezgodny z obowiązującymi przepisami ustawowymi i wykonawczymi.

## 2.4 Recykling i usuwanie zużytego sprzętu

 Nie wyrzucać produktu wycofanego z użytku razem z odpadami z gospodarstwa domowego. Taki produkt trzeba przekazać jego dystrybutorowi lub skorzystać z systemu selektywnej zbiórki odpadów udostępnionego przez władze danej gminy.

## 2.5 Znaczenie symboli na zespole zasilania sieciowego



Zespół zasilania sieciowego dostarczony wraz z produktem może być zamontowany wyłącznie w zadaszonym i suchym pomieszczeniu.

 Prąd stały



Zespół zasilania sieciowego dostarczony wraz z produktem posiada podwójną izolację, w związku z czym nie wymaga podłączenia do przewodu uziemiającego.

 Prąd zmienny

## 3 - PREZENTACJA PRODUKTU

### 3.1 Skład zestawu

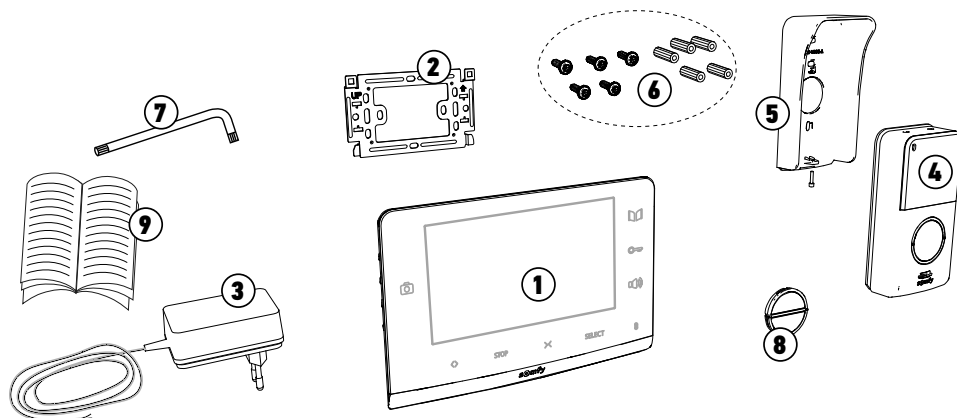

Oznaczenie	Nazwa	Ilość
1	Monitor wewnętrzny	1
2	Wspornik mocujący monitor	1
3	Zespół zasilania sieciowego monitora	1
4	Panel zewnętrzny (z przyciskiem dla 1 lokalu)	1
5	Osłona przeciwdeszczowa	1
6	Śruby + kołki do mocowania monitora i panelu zewnętrznego	5 + 5
7	Klucz sześciokątny	1
8	Przycisk dla 2 lokali	1
9	Instrukcja montażu i obsługi	1

### 3.2 Opis produktu

Wideodomfon składa się z monitora wewnętrznego oraz panelu zewnętrznego. Podłączenie monitora wewnętrznego do panelu zewnętrznego jest wykonywane za pomocą 2 przewodów, a zespół zasilania elektrycznego jest połączony przewodem z monitorem (patrz „3.3 Instalacja standardowa”).

#### 3.2.1 Monitor

Monitor wewnętrzny jest wyposażony w nadajnik radiowy RTS (Technologia Radiowa Somfy). Ten bezprzewodowy element sterujący umożliwia sterowanie produktami zamontowanymi w domu, wyposażonymi w odbiornik Somfy RTS (brama garażowa, brama wjazdowa, oświetlenie, rolety, markizy itd.).

Model V300 zapewnia możliwość podłączenia dwóch odrębnych lokali oraz zastosowania opcjonalnego monitora dla każdego lokalu. Ten typ montażu jest opisany w części „4.2 Montaż dla dwóch lokali”.

**Uwaga:** przed przymocowaniem monitora, należy sprawdzić, czy zasięg odbioru fal radiowych jest wystarczający, aby zapewnić sterowanie wszystkimi wybranymi produktami bezprzewodowymi RTS (zwłaszcza bramą) z miejsca, w którym monitor ma być zamontowany.

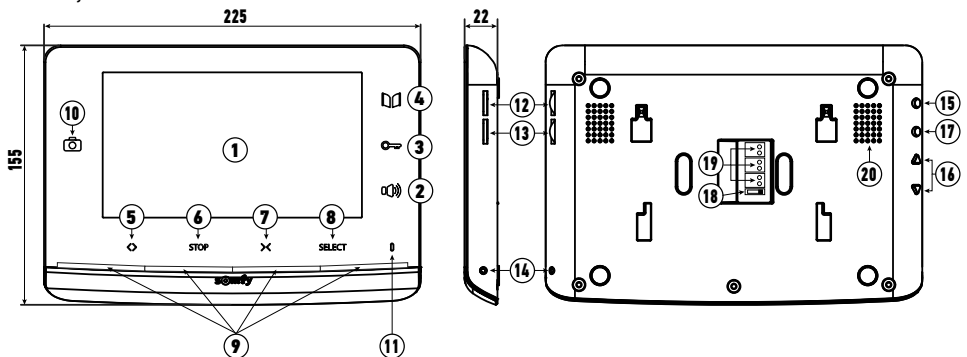

	Oznaczenie	Nazwa	Opis
	1	Ekran	Umożliwia zobaczenie osoby dzwoniącej.
Przewodowe elementy sterujące	2	Przycisk włączania mikrofonu	Powoduje włączenie mikrofonu monitora w celu udzielenia odpowiedzi osobie dzwoniącej.
	3	Przycisk rygla/zamka elektromagnetycznego	Steruje rygłem lub zamkiem elektromagnetycznym.
	4	Przycisk bramy wjazdowej	Steruje bramą wjazdową z napędem.
	5	Przycisk otwierania/włączania	Steruje otwieraniem bramy wjazdowej, podnoszeniem rolety, otwieraniem bramy garażowej lub włączaniem oświetlenia.
Bezprzewodowe elementy sterujące	6	Przycisk STOP	Steruje zatrzymaniem ruchu bramy wjazdowej, rolety, markizy lub bramy garażowej.
	7	Przycisk zamykania/wyłączania	Steruje zamykaniem bramy wjazdowej, opuszczaniem rolety, markizy, zamykaniem bramy garażowej lub wyłączeniem oświetlenia.
	8	Przycisk wybierania kanału RTS	Umożliwia wybór kanału radiowego, który steruje produktem lub grupą produktów (patrz część „8.4 Sterowanie bezprzewodowe urządzeniem Somfy RTS z monitora”).
	9	Lampki kontrolne kanałów	Każda lampka kontrolna oznacza jeden kanał RTS (Technologia Radiowa Somfy). Dostępnych jest w sumie 5 kanałów: dla 5. kanału zapalają się 4 lampki kontrolne.
	10	Dioda LED zdjęcia	Dioda LED zdjęcia zaczyna się świecić w przypadku wizyty podczas nieobecności użytkownika: zapisanie zdjęcia osoby dzwoniącej następuje za każdym razem, gdy przycisk przy monitorze zostanie wciśnięty, ale nie będzie odpowiedzi.
	11	Mikrofon	Umożliwia komunikowanie się z rozmówcą znajdującym się przed panelem zewnętrznym.

Oznaczenie	Nazwa	Opis
12	Głośność dzwonka	Pokrętło regulacji poziomu głośności dzwonka.
13	Głośność głośnika	Pokrętło regulacji głośności głośnika.
14	Przycisk PROG	Umożliwia zaprogramowanie monitora do sterowania bezprzewodowymi urządzeniami RTS (Technologia Radiowa Somfy).
15	Przycisk MENU	Umożliwia wejście do menu w celu wyregulowania natężenia oświetlenia, kontrastu itd.
16	Przyciski regulacyjne	Umożliwiają nawigację podczas wybierania dzwonka (patrz część „6.1.2 Zmiana melodii monitora”) i regulacji monitora (kontrast, natężenie oświetlenia itd.).
17	Przycisk BACK	Umożliwia cofnięcie się w menu regulacji. Umożliwia wykonanie zrzutu ekranu podczas rozmowy z osobą dzwoniącą. Umożliwia skonfigurowanie dzwonka monitora poprzez dłuższe wciśnięcie.
18	Przełącznik dla 1 lub 2 lokali	Umożliwia ustawienie parametrów instalacji dla jednego lub dwóch lokali.
19	Listwa zaciskowa	Umożliwia podłączenie monitora do zasilania sieciowego, panelu zewnętrznego i dodatkowego monitora, o ile jest zainstalowany.
20	Głośnik	Umożliwia emisję sygnału dzwonka podczas wywołania, a także głosu rozmówcy stojącego przed panelem zewnętrznym.

### 3.2.2 Panel zewnętrzny

Panel zewnętrzny może być połączony z napędem bramy wjazdowej oraz z rygłem/zamkiem elektromagnetycznym (12 V AC/DC – maksymalnie 800 mA).

Brama wjazdowa i rygiel/zamek elektromagnetyczny mogą być uruchamiane niezależnie z monitora wideodomofonu, patrz części „5.1.1 Podłączenie do napędu bramy Somfy” i „5.1.2 Podłączanie do rygła/zamka elektromagnetycznego”.

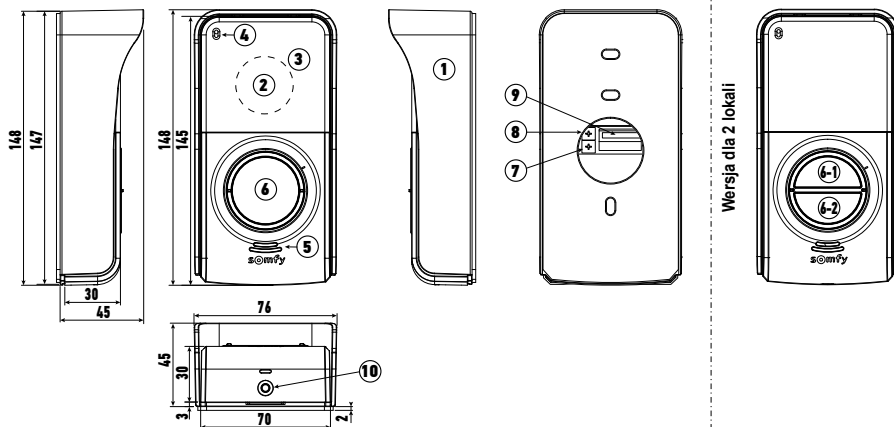

Oznaczenie	Nazwa	Opis
1	Ośłona przeciwdeszczowa	Zabezpiecza kamerę przed deszczem i promieniowaniem słonecznym.
2	Kamera	Filmuje osobę dzwoniącą i wysyła obraz do monitora.
3	Oświetlenie LED w podczerwieni	Umożliwia zobaczyć osobę dzwoniącą w nocy.
4	Mikrofon	Umożliwia osobie dzwoniącej komunikację z osobą znajdującą się wewnątrz.
5	Głośnik	Umożliwia osobie dzwoniącej usłyszenie osoby znajdującej się wewnątrz.
6	Podświetlona etykieta na nazwisko	Umożliwia umieszczenie nazwiska użytkownika na etykiecie.
	Podświetlony przycisk dzwonka	Umożliwia osobie dzwoniącej włączenie dzwonka monitora. Następuje włączenie kamery i ekranu monitora.

Oznaczenie	Nazwa	Opis
7	Potencjometr regulacji głośności głośnika	Umożliwia regulację głośności głośnika panelu zewnętrznego.
8	Potencjometr regulacji sygnału dźwiękowego	Umożliwia regulację głośności sygnału emitowanego przez głośnik panelu zewnętrznego.
9	Listwa zaciskowa	Umożliwia podłączenie panelu do monitora i napędu bramy wjazdowej lub rygla/zamka elektromagnetycznego.
10	Śruba zabezpieczająca	Uniemożliwia otwarcie panelu zewnętrznego bez klucza sześciokątnego dostarczonego w zestawie.

### 3.3 Instalacja standardowa

#### 3.3.1 Dla jednego lokalu

	Odległość między panelem zewnętrznym a najdalszym monitorem	Stosowany przewód
A	Mniej niż 50 m	2 przewody 0,5 mm <sup>2</sup> minimum
	Od 50 do 100 m	2 przewody 1 mm <sup>2</sup>
B		2 przewody 0,75 mm <sup>2</sup> minimum
C		2 przewody 0,5 mm <sup>2</sup> minimum

**i** Zalecane jest użycie przewodów elastycznych i pobalenie cyną nieostrożnych końcówek lub założenie na nie nasadek do obciskania.

**i** Maksymalny, dozwolony odcinek przewodu dla listwy zaciskowej wynosi 1m<sup>2</sup>.

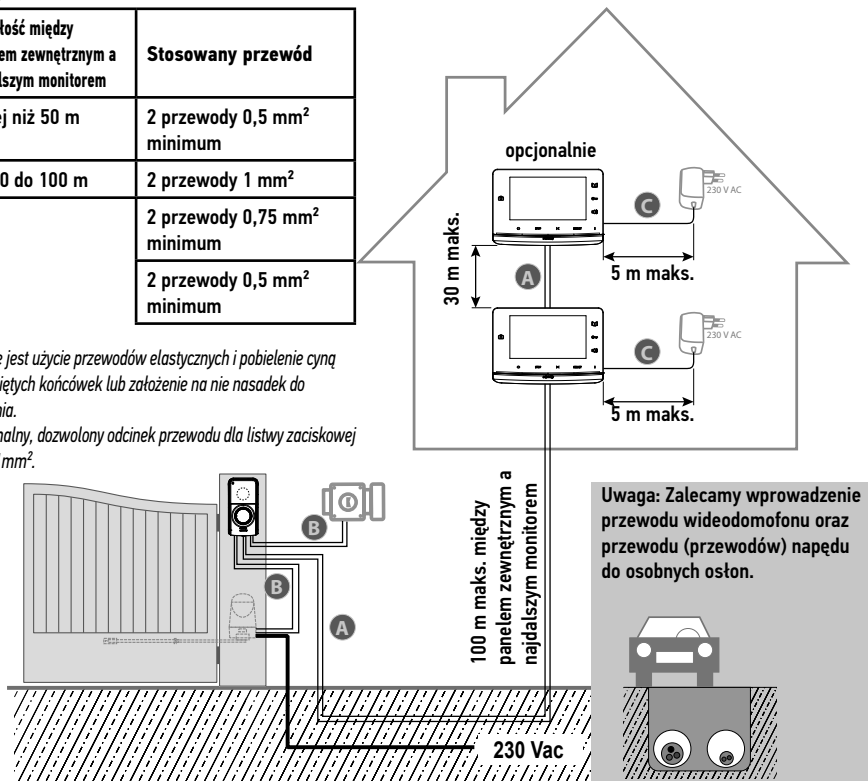

**Uwaga:** W przypadku konieczności użycia puszek rozgałęźnych do podłączenia przewodów wideodomofonu, nie należy używać więcej niż **dwoch** puszek między panelem zewnętrznym a monitorem, a także więcej niż **jednej** puski między monitorem a zespołem zasilania sieciowego.

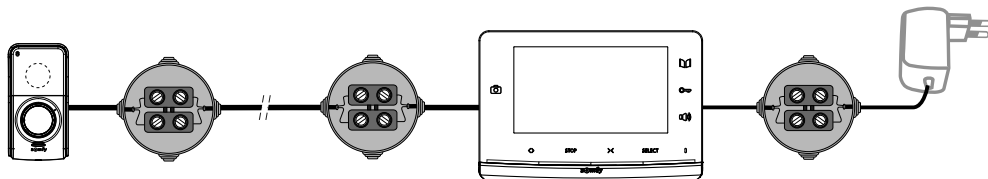



### 3.3.2 Dla dwóch lokali

Wideodomfon V300 zapewnia również możliwość konfiguracji domofonu dla dwóch odrębnych lokali. W takim przypadku należy połączyć przewodami te 2 lokale za pomocą puszki rozgałęźnej zamontowanej na 2 przewodach odchodzących od panelu zewnętrznego wyposażonego w dwa przyciski dzwonka (patrz część „4.2 Montaż dla dwóch lokali”).

W tej konfiguracji można również zamontować 1 dodatkowy monitor dla każdego lokalu.

**Uwaga:** Monitor dla drugiego lokalu nie jest dostarczany w zestawie podstawowym.

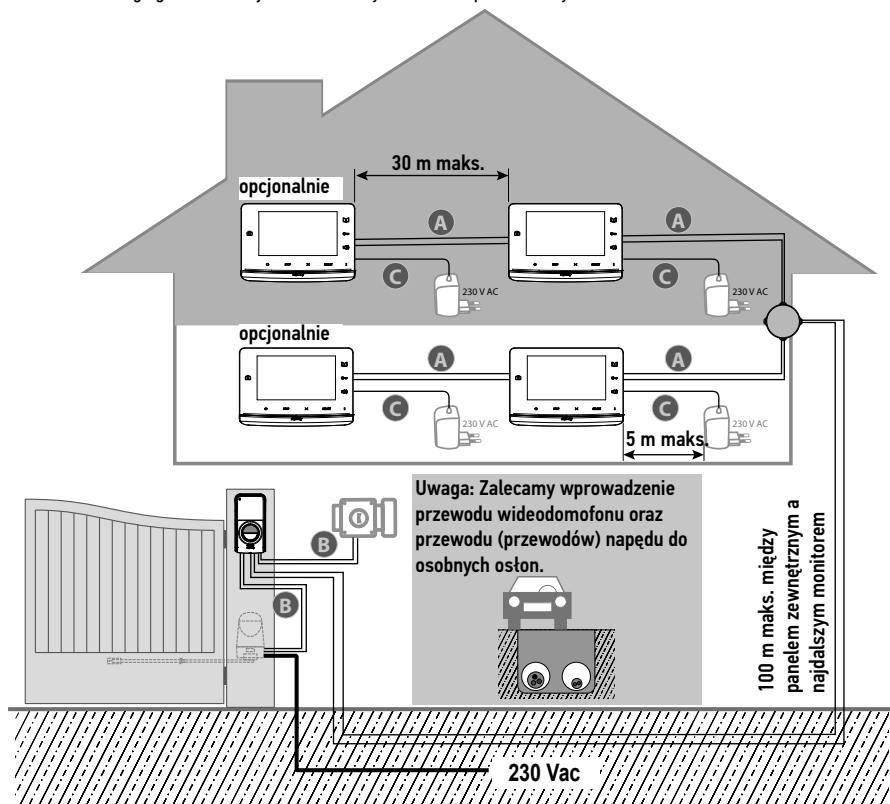

	Odległość między panelem zewnętrznym a najdalszym monitorem	Stosowany przewód
A	Mniej niż 50 m	2 przewody 0,5 mm <sup>2</sup> minimum
	Od 50 do 100 m	2 przewody 1 mm <sup>2</sup>
B		2 przewody 0,75 mm <sup>2</sup> minimum
C		2 przewody 0,5 mm <sup>2</sup> minimum

**i** Zalecane jest użycie przewodów elastycznych i pobielenie cyną nieosłoniętych końcówek lub założenie na nie nasadek do obciskania.

**i** Maksymalny, dozwolony odcinek przewodu dla listwy zaciskowej wynosi 1 mm<sup>2</sup>.

## 4 - MONTAŻ MONITORA

**i** W celu zapisania drogi radiową napędu do bramy firmy SOMFY RTS sprzedawanego w marketach budowlanych, należy postępować według określonej procedury.

DOTYCZY NASTĘPUJĄCYCH NAPĘDÓW DO BRAM (po 2010 r.):

- Napędy z ramieniem EVOLVIA, SGA i PASSEO 800
- Napędy z siłownikami EXAVIA, SGS
- Napędy do bram przesuwanych FREEVIA, SLIDYMOOVE



### Uwaga

Przed końcowym montażem monitora należy wykonać opisaną poniżej procedurę (monitor powinien znajdować się na wysokości napędu bramy, ponieważ jest zasilany przez jego zespół sieciowy).



»7.3 Zapisanie napędu bramy Somfy RTS przy pomocy wbudowanego, bezprzewodowego elementu sterującego»

### 4.1 Montaż dla jednego lokalu

**[1].** Zamocować płytkę mocującą monitor do ściany.

**Ważne:** Uchwyty mocujące monitora powinny być skierowane na zewnątrz.

**Uwaga:** Wszystkie przewody powinny przechodzić wewnątrz wspornika mocującego, aby możliwe było ich podłączenie do monitora.

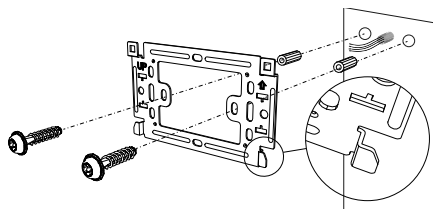

**[2].** Wyjąć złącze DC z tylnej części monitora, a następnie podłączyć przewód zespołu zasilania sieciowego do tego złącza: biały przewód z szarymi kreskami w górze (+), a przewód całkowicie biały na dole (-).

**Ważne:** Należy koniecznie użyć dostarczonego zespołu zasilania sieciowego do zasilania monitora.

**Ważne:** Zespół zasilania sieciowego musi być zamontowany w pobliżu monitora i łatwo dostępny.

**[3].** Podłączyć złącze zespołu zasilania sieciowego z tyłu monitora do DC w kierunku wskazanym na ilustracji (śruby skierowane w lewą stronę).

Przygotować podłączenie monitora do panelu zewnętrznego, podłączając przewód 2-żyłowy do złącza P1 z tyłu monitora.

W przypadku montażu drugiego monitora, należy przygotować połączenie tego monitora poprzez podłączenie 2 przewodów do złącza P2 z tyłu monitora, a następnie zapoznać się z instrukcją drugiego monitora w celu uzyskania szczegółowych informacji dotyczących jego okablowania.

**Uwaga:** W przypadku montażu dla jednego lokalu przełącznik (18) musi być ustawiony w położeniu 2.

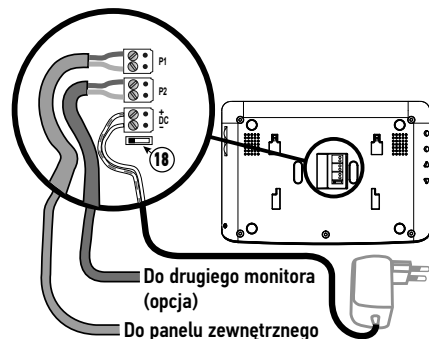
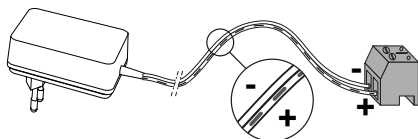

**[4].** Przepiąć monitor do wspornika mocującego, ustawiając najpierw górną część, a następnie dolną część monitora na płytce.

**Uwaga:** Umieścić przewody zespołu zasilania sieciowego pomiędzy wspornikiem mocującym a monitorem.

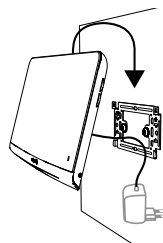

## 4.2 Montaż dla dwóch lokali

Model V300 może zostać dostosowany do wersji dla dwóch lokali przy użyciu panelu z wieloma przyciskami. Jednak montaż tego typu wymaga zainstalowania puszek rozgałęznej (nie dostarczanej w zestawie), która musi być umieszczona pomiędzy panelem zewnętrznym a monitorami każdego z lokali (patrz poniższy schemat).

Montaż monitorów odbywa się w taki sam sposób, jak w przypadku standardowej instalacji (patrz część „4.1 Montaż dla jednego lokalu”), przy zachowaniu maksymalnej odległości 100 m między panelem zewnętrznym a monitorem znajdującym się najdalej. Przed zamocowaniem monitorów należy ustawić parametry przełącznika (18) znajdującego się z tyłu monitorów, aby wyodrębnić oba lokale i umożliwić używanie dwóch przycisków dzwonka umieszczonych na panelu zewnętrznym:

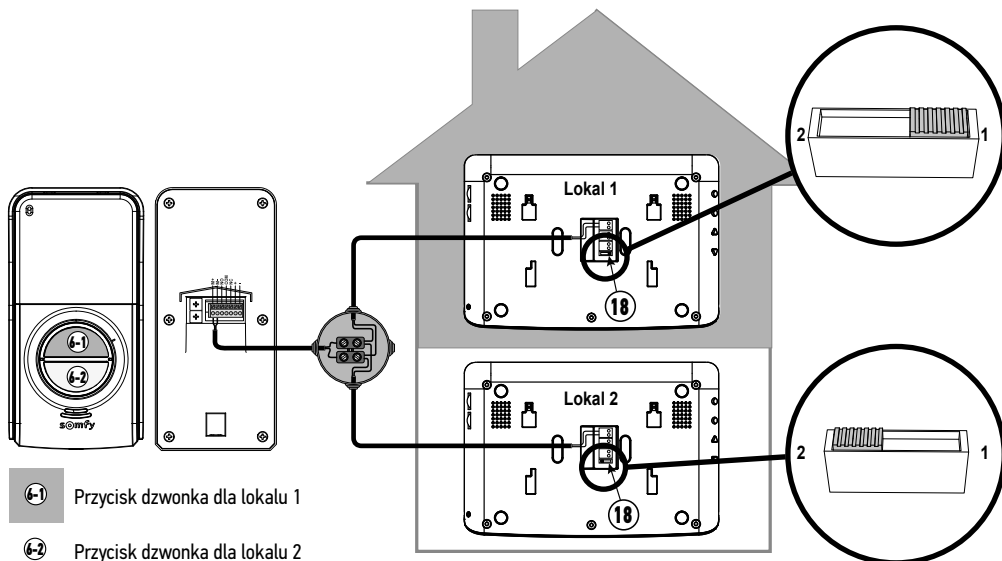

## 5 - MONTAŻ PANELU ZEWNĘTRZNEGO

Nie należy instalować kamery naprzeciwko źródła światła, ponieważ obraz osoby dzwoniącej może być nieprawidłowy.

Radzimy, aby wprowadzić pasek silikonu między osłonę przeciwdeszczową a ścianę/słup (z wyłączeniem dolnej części osłony przeciwdeszczowej) i zamontować panel zewnętrzny na wysokości około 1,60 m.

### 5.1 Okablowanie panelu zewnętrznego

- [1]. Oznaczyć punkty mocujące przy użyciu osłony przeciwdeszczowej. Wywiercić otwory i włożyć kołki dostosowane do ściany/słupka. Wprowadzić wszystkie przewody do osłony przeciwdeszczowej.

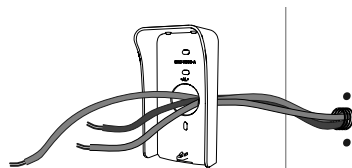

- [2]. Przymocować osłonę przeciwdeszczową do ściany/słupka.

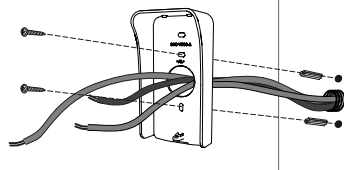

[3]. Podłączyć przewody monitora do 2 zacisków z lewej strony, z tyłu panelu zewnętrznego:

- M+ monitora do M+ panelu zewnętrznego
- M- monitora do M- panelu zewnętrznego

Podłączyć przewody rygla/zamka elektromagnetycznego do zacisków + i - panelu zewnętrznego.

Podłączyć przewody napędu do wyjścia styku bezpotencjałowego (COM i NO) panelu zewnętrznego.

**Uwaga:** W celu wprowadzenia przewodów do zacisków, nacisnąć na kwadrat z rowkiem przy pomocy płaskiego śrubokręta, wprowadzić przewody i puścić.

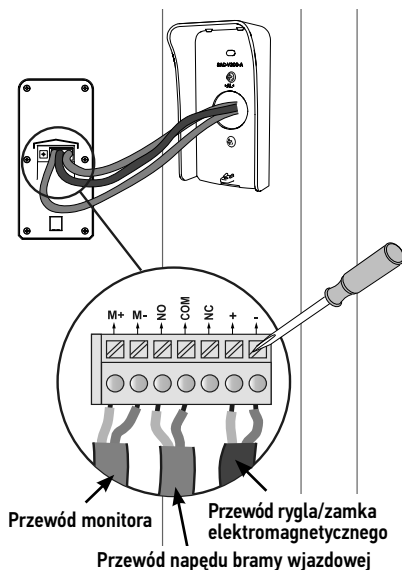

[4]. Panel zewnętrzny jest dostarczany wraz z przyciskiem dzwonka dla 1 lokalu. Jeżeli instalacja obejmuje dwa odrębne lokale, należy umieścić przełącznik z tyłu monitorów w sposób pokazany w części „4.2 Montaż dla dwóch lokali” i użyć obu przycisków dzwonka dostarczonych w zestawie (patrz „5.2 Montaż etykiety na nazwisko”).

[5]. Umieścić panel zewnętrzny w osłonie przeciwdeszczowej.

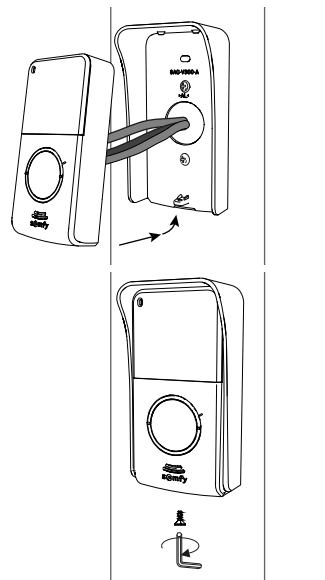



[6]. Przymocować panel zewnętrzny do osłony przeciwdeszczowej, dokręcając dostarczoną śrubę przy pomocy klucza sześciokątnej.

### 5.1.1 Podłączenie do napędu bramy Somfy

**Uwaga:** Gdy napęd działa z wykorzystaniem zasilania energią słoneczną, przewodowe elementy sterujące są odłączone. W takim przypadku do sterowania napędem bramy należy używać bezprzewodowego elementu sterującego monitora: patrz „7.1 Dodawanie urządzeń RTS (Technologia Radiowa Somfy)”.

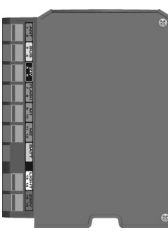
- [1]. Odłączyć napęd od zasilania sieciowego.
- [2]. Zdjąć pokrywę skrzynki sterowniczej lub napędu zawierającego układ elektroniczny.
- [3]. Podłączyć wyjście styku bezpotencjałowego (COM i NO) panelu zewnętrznego do układu elektronicznego napędu. W celu podłączenia przełącznika kluczowego wskazane jest zapoznanie się z instrukcją do napędu bramy.

	Układy elektroniczne napędów Somfy		
			
<b>Podłączyć...</b>	<b>do zacisków START</b>	<b>do zacisków BUS</b>	<b>do ponumerowanych zacisków</b>
<b>COM</b>	5	3	3
<b>NO</b>	6	4	5 (całkowite otwarcie) lub 6 (otwarcie dla pieszego)

**Uwaga:** W celu podłączenia panelu zewnętrznego do innego modelu napędu bramy, należy zapoznać się z instrukcją montażu tego napędu lub skontaktować się z instalatorem w przypadku napędu zamontowanego przez profesjonalnego instalatora.

### 5.1.2 Podłączenie do rygła/zamka elektromagnetycznego

Podłączyć zaciski "+" i "-" panelu zewnętrznego do rygła/zamka zgodnie ze schematem przedstawionym obok.

Należy zachować odpowiednią biegunowość +/- i, jeśli jest podana w instrukcji rygła/zamka.

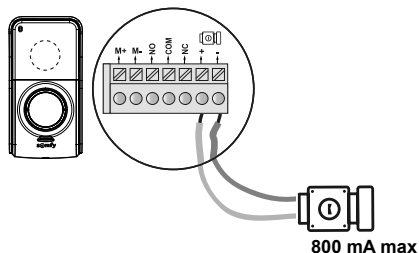

## 5.2 Montaż etykiety na nazwisko

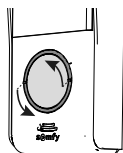

[1]. Wcisnąć i obrócić przycisk w kierunku przeciwnym do ruchu wskazówek zegara do oporu, za pomocą zaczepów przycisku.

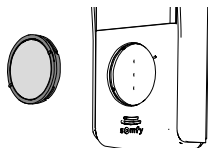
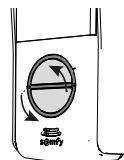

[2]. Podnieść przycisk, aby umożliwić jego wyjęcie - etykieta na nazwisko znajduje się za tylną płytką przycisku.

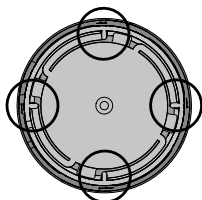
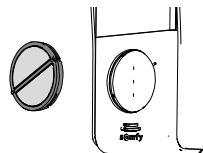

[3]. Wyjąć przycisk, obracając tylną płytkę do oporu w kierunku przeciwnym do ruchu wskazówek zegara, przy użyciu niewielkich zaczepów znajdujących się wewnątrz tej płytki.

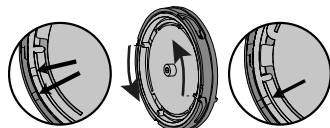
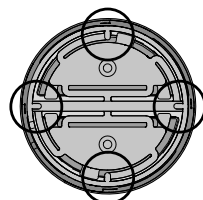

**Uwaga:** Gdy tylna płytką będzie w położeniu odblokowanym, znajdujące się na niej oznaczenia będą wyrównane z oznaczeniami na pierścieniu.

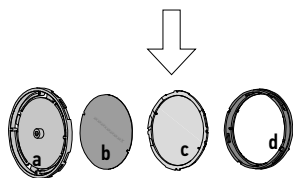
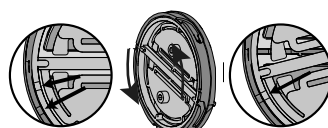

a	Tylna płytką
b	Etykieta
c	Szkiełko
d	Pierścień

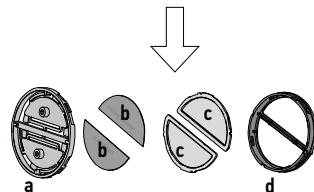

[4]. Należy napisać swoje nazwisko na białej etykietce za pomocą niezmywalnego pisaka:

- wyrównując napis zgodnie z wcięciami na etykietce, w wersji dla jednego lokalu,
- zwracając uwagę na kierunek odczytu każdej z etykiet, w wersji dla dwóch lokali.

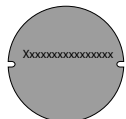

**Uwaga:** etykieta przycisku posiada dwa wycięcia, które odpowiadają zaczepom znajdującym się za osłoną etykiety.

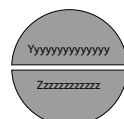

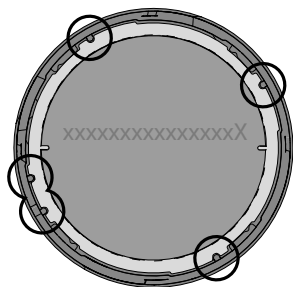

- [5].** Umieścić szkiełko w pierścieniu.  
Uwaga: w wersji z 1 przyciskiem znajduje się zaczep ustalający, który umożliwia wprowadzenie szkiełka tylko w 1 położeniu.
- [6].** Wprowadzić etykietę do przycisku.

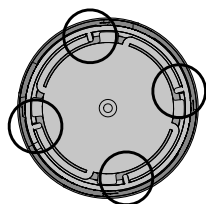
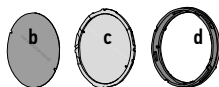
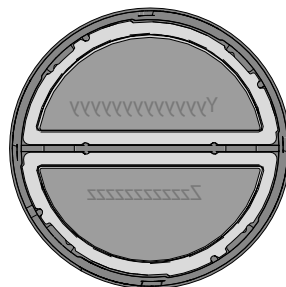

- [7].** Zamontować tylną płytkę: wyrównać oznaczenie na tylnej płytce i pierścieniu i obrócić płytkę do oporu w kierunku zgodnym z ruchem wskazówek zegara (używając znajdujących się na niej zaczepów).

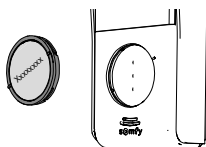
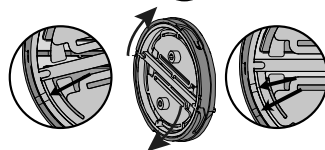
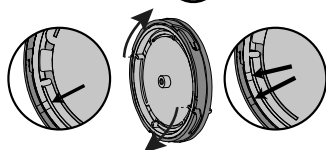
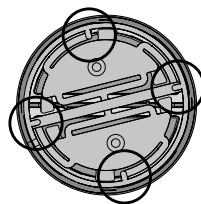

- [8].** Zamontować przycisk na panelu zewnętrznym: wyrównać zaczep pierścienia z oznaczeniem na ostionie zewnętrznego panelu i obracać przycisk w kierunku zgodnym z ruchem wskazówek zegara, aż do zablokowania.

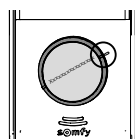
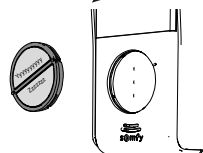

*Jeżeli nie można wsunąć przycisku do panelu zewnętrznego, należy obrócić przycisk o pół obrotu.*

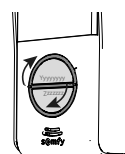
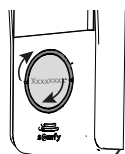
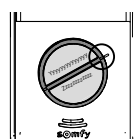



### 5.3 Włączenie zasilania instalacji

Na koniec montażu, należy podłączyć napęd bramy do zasilania sieciowego.

Następnie podłączyć zespół zasilania sieciowego monitora do gniazda elektrycznego.

## 6 - REGULACJA WIDEODOMOFONU

### 6.1 Monitor

12	-  +	Pokrętko głośności dzwonka	Umożliwia regulację głośności dzwonka monitora.
13	-  +	Pokrętko głośności głośnika	Umożliwia regulację głośności głośnika monitora.

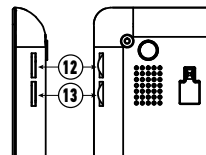

#### 6.1.1 Regulacja ekranu

- Wcisnąć przycisk "Menu" (15).
- Wcisnąć krótko przycisk "Menu", aby przemieszczać się w menu regulacji: wybrany parametr zostaje podświetlony na pomarańczowo.
- Wcisnąć przyciski regulacji (16), aby zmienić wartość wybranego parametru (natężenie oświetlenia, kontrast, język menu, godzina lub data), aż do ustawienia żądanej pozycji.
- Wcisnąć przycisk "Back" (17), aby wyjść z menu.

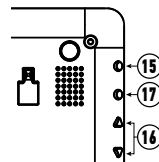

#### 6.1.2 Zmiana melodii monitora

W monitorze jest dostępnych 16 melodii.

W celu zmiany melodii monitora, wcisnąć i przytrzymać dłużej (około 5 sekund) przycisk "BACK" (17). Rozlegnie się melodia domyślna lub melodia wybrana poprzednio. Następnie można wybrać inne tonacje, używając "przycisków regulacyjnych". Po dokonaniu wyboru, wcisnąć krótko przycisk "Back", aby zapisać nową melodię.

### 6.2 Panel zewnętrzny

#### 6.2.1 Regulacja głośności głośnika

Aby wyregulować głośność głośnika panelu zewnętrznego, przy pomocy śrubokręta obrócić dolny potencjometr (7) znajdujący się z tyłu panelu zewnętrznego:

- w kierunku zgodnym z ruchem wskazówek zegara w celu zwiększenia głośności,
- w kierunku przeciwnym do ruchu wskazówek zegara w celu zmniejszenia głośności.

#### 6.2.2 Regulacja głośności sygnału dźwiękowego z panelu zewnętrznego

Aby wyregulować głośność sygnału dźwiękowego panelu zewnętrznego, przy pomocy śrubokręta obrócić górny potencjometr (8) znajdujący się z tyłu panelu zewnętrznego:

- w kierunku zgodnym z ruchem wskazówek zegara w celu zwiększenia głośności,
- w kierunku przeciwnym do ruchu wskazówek zegara w celu zmniejszenia głośności.

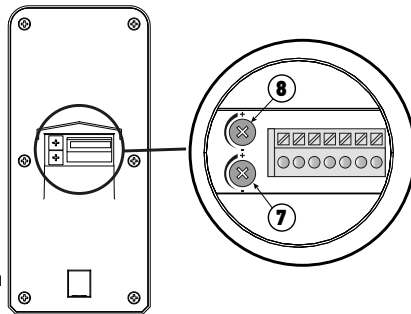



## 7 - STEROWANIE BEZPRZEWODOWE URZĄDZENIAMI SOMFY RTS

Monitor jest wyposażony w nadajnik w Technologii Radiowej Somfy (RTS). Jest on kompatybilny wyłącznie z urządzeniami wyposażonymi w Technologię Radiową Somfy (RTS).

Można go używać do sterowania indywidualnego lub jednoczesnego następującymi urządzeniami Somfy:

- napędem do bram garażowych,
- odbiornikiem oświetlenia,
- napędem do rolet,
- napędem do bram wjazdowych. (w przypadku napędów do bram SOMFY RTS sprzedawanych w marketach budowlanych, zapoznać się z częścią „7.3.1 Zapisanie napędu bramy w pamięci monitora”),
- itd.

Ta funkcja jest zapewniana dzięki systemowi kanałów radiowych oznaczonych lampkami kontrolnymi świecącymi się w dolnej części monitora. Każdy kanał odpowiada pojedynczemu pilotowi zdalnego sterowania i umożliwia sterowanie jednym lub wieloma urządzeniami. Liczba urządzeń, którymi można sterować przez jeden kanał jest nieograniczona. W celu sterowania kanałem wystarczy wcisnąć jeden z przycisków "otwierania/włączania" (5), "stop" (6) lub "zamykania/wyłączania" (7).

**Ważne:** Należy sprawdzić, czy urządzenie, które ma być sterowane bezprzewodowo znajduje się w zasięgu obioru fal radiowych z monitora.

### 7.1 Dodawanie urządzeń RTS (Technologia Radiowa Somfy)

Aby dodać urządzenie RTS (Technologia Radiowa Somfy) należy wykonać 2 czynności:

- Określić oryginalny element sterujący RTS danego urządzenia (pilot, nadajnik itd.)
- Przyporządkować monitor wraz z urządzeniem RTS do wybranego kanału

#### 7.1.1 Przykład: Dodawanie rolety Somfy RTS

[1]. Należy określić oryginalny element sterujący roletą, tzn. pilot zdalnego sterowania lub punkt sterujący jedynie tą roletą.

**Uwaga:**

- Jeśli oryginalny element sterujący został zagubiony lub uszkodzony, a roleta była sterowana tylko przy jego pomocy, należy skontaktować się z konsultantem Somfy.
- Jeśli roletą można sterować przy użyciu innego elementu sterującego, przy jego pomocy należy wykonać następną czynność.

[2]. Uchylić roletę przy pomocy oryginalnego elementu sterującego.

[3]. Nacisnąć przycisk PROG przy użyciu oryginalnego elementu sterującego i przytrzymać przez 3 sekundy: produkt reaguje (na przykład poprzez krótki ruch w jednym kierunku i z powrotem albo emisję serii 3 sygnałów dźwiękowych). Funkcja PROG jest włączana na 2 minuty.

**Uwaga:** Jeśli nie można zlokalizować przycisku PROG na punkcie sterującym, należy zapoznać się z instrukcją.

[4]. Wybrać dowolny kanał, wciskając przycisk "SELECT" (8) na monitorze.

[5]. Wcisnąć, przytrzymując przez 1 sekundę przycisk PROG (14) znajdujący się w dolnej części, z prawej strony monitora.

[6]. Sprawdzić, czy przyporządkowanie zadziałało, wciskając element sterujący otwieraniem lub zamykaniem.

#### Indywidualny punkt sterujący RTS

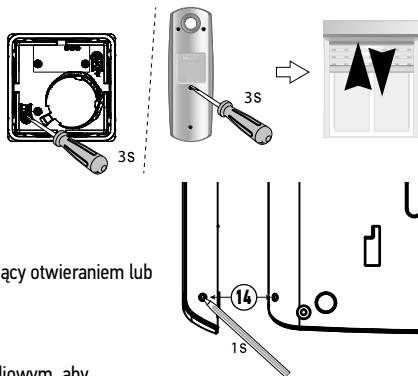

#### Przypadek szczególny: uzupełnianie już zajętego kanału radiowego

Istnieje możliwość zapisania kilku urządzeń Somfy RTS na jednym kanale radiowym, aby utworzyć grupy urządzeń. Wszystkie urządzenia ustawione na tym samym kanale będą wówczas działały razem. Aby dodać urządzenie, należy postępować zgodnie z procedurą opisaną szczegółowo w poprzednim punkcie („7.1 Dodawanie urządzeń RTS (Technologia Radiowa Somfy)”). W momencie wyboru kanału, należy wybrać kanał, który jest już zajęty.

**Uwaga:** W celu uzyskania maksymalnej ergonomii zaleca się zebranie urządzeń tego samego typu na jednym kanale radiowym.

### 7.2 Usuwanie urządzeń Somfy RTS

Element sterujący urządzeniem Somfy RTS można wykasować: gdy urządzenie jest już przyporządkowane do monitora, rozpoczęcie opisanej powyżej procedury powoduje wykasowanie przyporządkowania.

## 7.3 Zapisanie napędu bramy Somfy RTS przy pomocy wbudowanego, bezprzewodowego elementu sterującego

DOTYCZY NASTĘPUJĄCYCH NAPĘDÓW DO BRAM (po 2010 r.):

- Napędy z ramieniem EVOLVIA, SGA i PASSEO 800
- Napędy z siłownikami EXAVIA, SGS
- Napędy do bram przesuwanych FREEVIA, SLIDYMOOVE

### 7.3.1 Zapisanie napędu bramy w pamięci monitora

- Umieścić monitor na poziomie napędu bramy i włączyć zasilanie z zespołu zasilania sieciowego (A).
- Otworzyć pokrywę napędu, aby uzyskać dostęp do układu elektronicznego
- Wcisnąć i przytrzymać przez 2 s przycisk Power  Państwa układu

elektronicznego (jeśli ten przycisk nie jest dostępny, należy przejść bezpośrednio do następnego etapu). Kontrolka  zapala się na

obudowie układu elektronicznego.

- Umieścić środkową, dolną część monitora na tarczy układu elektronicznego napędu (B).
- Wybrać wolny kanał na monitorze i wcisnąć, przytrzymując przez 1 sekundę, przycisk PROG (14) znajdujący się w dolnej części, z prawej strony monitora (C).

Kontrolka  napędu zapala się, a następnie gaśnie.

- Napęd jest teraz zapisany w pamięci monitora. Za pomocą bezprzewodowego punktu sterującego można sterować otwieraniem i zamykaniem bramy.

W celu uzyskania dodatkowych informacji, należy zapoznać się z instrukcją do napędu SOMFY, punkt "Dodawanie pilota zdalnego sterowania z 3 przyciskami".

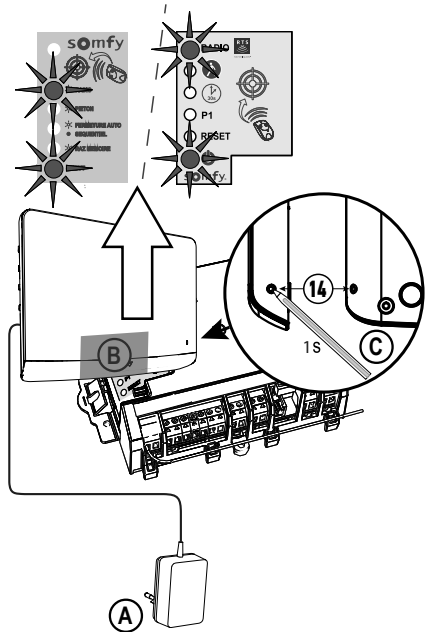

## 8 - UŻYTKOWANIE

### 8.1 Rozmowa z osobą dzwoniącą

Gdy osoba dzwoniąca wciśnie przycisk dzwonka w panelu zewnętrznym, monitor odtwarza wybraną melodię i osoba dzwoniąca pojawia się na ekranie.

Wcisnąć przycisk włączania mikrofonu i głośnika .

Możliwa jest rozmowa z osobą dzwoniącą.

**Uwaga:** Model V300 zapewnia możliwość wykonania zrzutu ekranu podczas rozmowy z osobą dzwoniącą, poprzez krótkie wciśnięcie przycisku "Back" (17) monitora w trakcie trwania rozmowy. Piktogram  pojawia się w górnej części ekranu, aby potwierdzić wykonanie czynności. Zdjęcie zostaje następnie zarchiwizowane w menu zdjęć, patrz część „8.5 Wyświetlanie/usuwanie zdjęć”.

**Uwaga:** maksymalny czas połączenia z osobą dzwoniącą wynosi 2 minuty.

W przypadku ponownego wciśnięcia przycisku włączania mikrofonu i głośnika , ekran monitora zostanie wygaszony, a połączenie przerwane.

### 8.2 Otwieranie bramy wjazdowej

Przy włączonym lub wyłączonym ekranie monitora, należy wcisnąć przycisk .

Jeśli ekran monitora jest włączony, wyłączy się on podczas otwierania bramy.

### 8.3 Odblokowywanie rygla/zamka elektromagnetycznego

Przy włączonym lub wyłączonym ekranie monitora, należy wcisnąć przycisk odblokowania .

Jeśli ekran monitora był włączony, wyłączy się podczas odblokowywania rygla/zamka elektromagnetycznego.

## 8.4 Sterowanie bezprzewodowe urządzeniem Somfy RTS z monitora

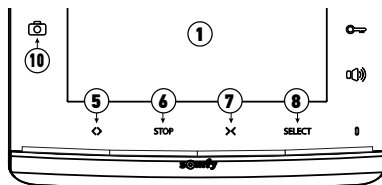

- [1]. Wybrać kanał przypisany do urządzenia, które będzie sterowane, wciskając przycisk wyboru SELECT (8): kontrolka wybranego kanału miga (lub 4 kontrolki migają w przypadku kanału nr 5).  
Wcisnąć tyle razy, ile to konieczne, przycisk wyboru kanału, aż lampki kontrolne zaczną wskazywać żądany kanał.
- [2]. Sterować urządzeniem przy pomocy przycisków Otwarte/włączone, STOP i Zamknięte/wyłączone na monitorze.  
Urządzenie będzie reagować w sposób opisany w poniższej tabeli:

Sterowane urządzenie	Wciśnięcie przycisku:		
	Otwarte/włączone ⟷ (5)	STOP (6)	Zamknięte/wyłączone ⌘ (7)
Brama garażowa	Otwarta	Zatrzymanie (jeżeli brama przemieszcza się)	Zamknięta
Oświetlenie	Włączone	-	Wyłączone
Roleta	Otwarta	<ul style="list-style-type: none"> <li>• Zatrzymanie (jeżeli roleta przemieszcza się)</li> <li>• Pozycja komfortowa (jeżeli roleta jest zatrzymana)</li> </ul>	Zamknięta
Brama wjazdowa	Otwarta	Zatrzymanie (jeżeli brama przemieszcza się)	Zamknięta

## 8.5 Wyświetlanie/usuwanie zdjęć

**i** W pamięci wewnętrznej monitora można zapisać do 100 zdjęć: gdy pamięć jest pełna, najstarsze zdjęcie zostaje usunięte i zastępuje je nowe.

Przy każdym wywołaniu monitor rejestruje zdjęcie wykonane z kamery w panelu zewnętrznym i zapala się dioda LED zdjęcia (10):

- W przypadku braku odpowiedzi, dioda LED zdjęcia (10) pozostaje zapalona, aby zasygnalizować zapisanie nowego zdjęcia.
- Jeżeli jest odpowiedź, dioda LED zdjęcia (10) gaśnie.

### 8.5.1 Wyświetlenie zdjęcia lub zdjęć

**Uwaga:** jeżeli dioda LED (10) jest zapalona, zgaśnie po wyświetleniu zdjęcia.

W górnej części ekranu na każdym zdjęciu znajduje się jego numer porządkowy oraz data i godzina wykonania.

Abi wyświetlić zdjęcie lub zdjęcia zapisane w pamięci monitora:

- [1]. Wcisnąć krótko jeden z dwóch przycisków regulacyjnych (16), aby zobaczyć ostatnie zapisane zdjęcie.
- [2]. Wcisnąć krótko jeden z dwóch przycisków regulacyjnych (16), aby przejść od jednego do drugiego zdjęcia.
- [3]. Wcisnąć krótko przycisk "Back" (17), aby wyjść z trybu wyświetlania zdjęć.

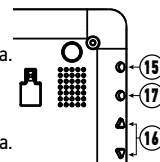

### 8.5.2 Wykasowanie jednego zdjęcia

[1]. W przypadku wyświetlania zdjęcia wcisnąć krótko przycisk "Menu" (15): na ekranie wyświetli się komunikat o wykasowaniu.

[2]. Przy pomocy przycisków regulacyjnych (16) wybrać "tak", aby wykasować zdjęcia lub "nie", aby wyjść z tego trybu bez wykasowania zdjęcia: wybrany parametr wyświetla się na czerwono.

[3]. Wcisnąć przycisk "Menu" (15), aby potwierdzić wybór.

### 8.5.3 Wykasowanie wszystkich zapisanych zdjęć

W celu usunięcia wszystkich zdjęć należy wyjść z trybu wyświetlania zdjęć.

[1]. Wcisnąć przycisk "Menu" (15).

[2]. Wcisnąć krótko przycisk "Menu", aby przejść do zakładki "Usuń wszystko".

[3]. Wcisnąć jeden z przycisków regulacyjnych (16), aby potwierdzić wykasowanie wszystkich zdjęć: wyświetli się wtedy informacja "Kasowanie".

[4]. Wcisnąć przycisk "Back" (17), aby wyjść z tego trybu.

## 9 - KONSERWACJA

### 9.1 Czyszczenie

Wideodomofon należy czyścić przy pomocy suchej i miękkiej szmatki, bez użycia rozpuszczalników. Przed rozpoczęciem czyszczenia konieczne jest odłączenie zasilania urządzenia.

## 10 - DANE TECHNICZNE

Monitor		
Zasilanie	Typ	Zespół zasilania sieciowego 100-240 V / 50-60 Hz 0,5 A Wyjście: 17 Vdc, 1,1 A
	Zabezpieczenie przed odwróceniem polaryzacji	Tak
Ekran		Ekran 7" (17 cm) - Rozdzielczość: 800 x 480 pikseli
Ustawienia		Głośność dzwonka, głośność głośnika, natężenie oświetlenia, kontrast, kolory, język, godzina, data, melodia dzwonka
Zapisywanie obrazów		100 zdjęć w pamięci wewnętrznej
Mocowanie		Uchwyt ścienny
Wymiary (szer. x wys. x gł.)		225 x 155 x 22 mm
Temperatura działania		Od -10°C do +55°C
Nadajnik radiowy	Częstotliwość	))) 433,42 MHz ) < 10 mW
	Zasięg	200 metrów (wolna przestrzeń)
Panel zewnętrzny		
Kamera		Kąt widzenia: H: 95° / V: 67°
Widoczność w nocy		Diody LED na podczerwień
Temperatura działania		Od -20°C do +55°C
Wyjścia		Rygiel: 12V, 800 mA Suchy styk
Czas aktywacji wyjścia rygla elektromagnetycznego		2 sekundy
Czas aktywacji suchego styku		1 sekunda
Etykieta i przycisk dzwonka		Podświetlony przycisk dzwonka w wersji dla 1 lokalu lub Podświetlone przyciski dzwonka w wersji dla 2 lokali
Materiały		Aluminium i plastik
Mocowanie		Montaż na powierzchni wystającej z osłoną przeciwdeszczową
Wymiary (szer. x wys. x gł.)		76 x 148 x 45 mm
Ustawienia		Głośność głośnika Sygnał dzwonka

<b>1 - ÚVOD</b>	<b>2</b>
1.1 Kdo je Somfy ?	2
1.2 Podpora	2
1.3 Záruka	2
<b>2 - DŮLEŽITÉ INFORMACE – BEZPEČNOST</b>	<b>2</b>
2.1 Obecné zásady	2
2.2 Všeobecné bezpečnostní pokyny	2
2.3 Podmínky použití	2
2.4 Recyklace a likvidace	3
2.5 Význam značek umístěných na jednotce síťového napájení	3
<b>3 - PŘEDSTAVENÍ VÝROBKU</b>	<b>3</b>
3.1 Složení sady	3
3.2 Popis výrobku	4
3.3 Typová montáž	6
<b>4 - INSTALACE MONITORU</b>	<b>8</b>
4.1 Instalace pro jeden byt	8
4.2 Instalace pro dva byty	9
<b>5 - MONTÁŽ VENKOVNÍHO OVLÁDACÍHO PANELU</b>	<b>9</b>
5.1 Zapojení kabelů venkovního ovládacího panelu	9
5.2 Instalace jmenovky	12
5.3 Uvedení instalace pod napětí	13
<b>6 - NASTAVENÍ VIDEOTELEFONU</b>	<b>14</b>
6.1 Obrazovka	14
6.2 Venkovní ovládací panel	14
<b>7 - BEZDRÁTOVÝ OVLADAČ PRO ZAŘÍZENÍ SOMFY RTS</b>	<b>15</b>
7.1 Spárování zařízení RTS (Radio Technologie Somfy)	15
7.2 Odebrání zařízení Somfy RTS	15
7.3 Uložení motorového pohonu brány Somfy RTS s integrovaným bezdrátovým ovladačem	16
<b>8 - OBSLUHA</b>	<b>16</b>
8.1 Odpověď návštěvě	16
8.2 Otevření brány	16
8.3 Odemknutí elektrického otvírače/zámku	16
8.4 Bezdrátové ovládání zařízení Somfy RTS z monitoru	17
8.5 Zobrazení/odebrání fotografií	17
<b>9 - ÚDRŽBA</b>	<b>18</b>
9.1 Čištění	18
<b>10 - TECHNICKÉ ÚDAJE</b>	<b>18</b>

## 1 - ÚVOD

Děkujeme, že jste si vybrali vybavení značky Somfy.

### 1.1 Kdo je Somfy ?

Somfy vyvíjí, vyrábí a prodává motorové pohony a automatická zařízení pro vybavení budov. Ať už motorové pohony pro brány či garážová vrata, rolety, výstražné systémy, ovladače osvětlení, nebo termostaty vytápění, všechny výrobky značky Somfy splní všechny vaše požadavky na bezpečnost, komfort a úsporu energie.

Spolu se Somfy se vydáváte na cestu za neustálým zlepšováním a zvyšováním kvality. Renomé značky Somfy spočívá především ve spolehlivosti jejích produktů, které jsou synonymem pro nejnovější technologické trendy a profesionální přístup v celosvětovém měřítku.

### 1.2 Podpora

Co nejlépe poznat vaše potřeby, naslouchat vám, vycházet vám vstříc – to je filozofie značky Somfy.

Pro jakékoli informace či radu ohledně výběru, koupě nebo instalace produktů značky Somfy se můžete obrátit na svého prodejce nebo si přímo můžete sjednat schůzku s poradcem Somfy, který vám se vším ochotně pomůže.

Internet: [www.somfy.fr](http://www.somfy.fr)

### 1.3 Záruka

Na tento produkt se vztahuje záruka o délce 2 roky počínaje datem zakoupení produktu.

## 2 - DŮLEŽITÉ INFORMACE – BEZPEČNOST

### 2.1 Obecné zásady

Než začnete s instalací tohoto výrobku Somfy, pozorně si přečtěte tento návod k použití a bezpečnostní pokyny.

Přesně dodržte všechny uvedené pokyny a tento návod uchovávejte po celou dobu životnosti výrobku.

Nikdy nezačínáte montáž, dokud nekontrolujete kompatibilitu tohoto výrobku s ostatním vybavením a doplňky.

Tento návod popisuje instalaci a používání tohoto výrobku.

Jakákoli instalace nebo použití výrobku pro jiný účel, než stanoví společnost Somfy, nejsou dovoleny. Zanikne tím záruka a společnost Somfy nenese žádnou odpovědnost; totéž platí v případě nedodržení pokynů uvedených v tomto návodu.

Somfy nenese zodpovědnost za změny norem a standardů, k nimž dojde po zveřejnění tohoto návodu.

Společnost Somfy tímto prohlašuje, že produkt splňuje požadavky směrnice 2014/53/ES. Kompletní text prohlášení o shodě je k dispozici na internetové adrese [www.somfy.com/ce](http://www.somfy.com/ce).

Vyobrazení nejsou závazná.

### 2.2 Všeobecné bezpečnostní pokyny

Nenechte děti, aby si hrály s ovládacím systémem.

Ovládací systém nikdy neponořujte do kapaliny.

Tento výrobek není určen k používání osobami (včetně dětí) se sníženými tělesnými, smyslovými či duševními schopnostmi nebo osobami bez patřičných zkušeností či znalostí, ledaže by byly pod dohledem osoby odpovědné za jejich bezpečnost nebo byly předem poučeny o používání tohoto výrobku.

### 2.3 Podmínky použití

Dosah rádiového systému je regulován normami pro radiozařízení.

Rádiový dosah ve velké míře závisí na prostředí používání: možná rušení od velkých elektrických přístrojů v blízkosti zařízení, podle typu materiálu použitého na stěny a přepážky.

Použití rádiových zařízení (např. bezdrátových sluchátek) fungujících na stejné frekvenci může snížit výkonost výrobku.

Funkcí kamery tohoto videotelefonu je identifikovat návštěvníka. V žádném případě nesmí být používána pro sledování dění na ulici.

Toto zařízení se musí používat v souladu se zákonem o informatice a svobodách.

Jakékoli použití těchto výrobků mimo přísně soukromý rámec podléhá zákonným požadavkům na jeho použití a vyžaduje předchozí povolení správních orgánů.

V případě zneužití zařízení s cílem zasáhnout do soukromí třetí strany ponese kupující občanskoprávní i trestněprávní odpovědnost za své jednání; firma Somfy nebude v žádném případě odpovědná za použití videotelefonu v rozporu s platnými zákony a předpisy.

## 2.4 Recyklace a likvidace

 Výrobek na konci životnosti nevyhazujte do běžného domovního odpadu. Výrobek odevzdejte jeho prodejci nebo použijte prostředky selektivního sběru, které jsou poskytovány obcí.

## 2.5 Význam značek umístěných na jednotce síťového napájení



Jednotka síťového napájení dodávaná společně s produktem smí být montována pouze na krytém a suchém místě.



Stejnoseměrný proud



Jednotka síťového napájení dodávaná společně s produktem je opatřena dvojitou izolací, a proto nevyžaduje připojení k uzemňovacímu vodiči.



Střídavý proud

## 3 - PŘEDSTAVENÍ VÝROBKU

### 3.1 Složení sady

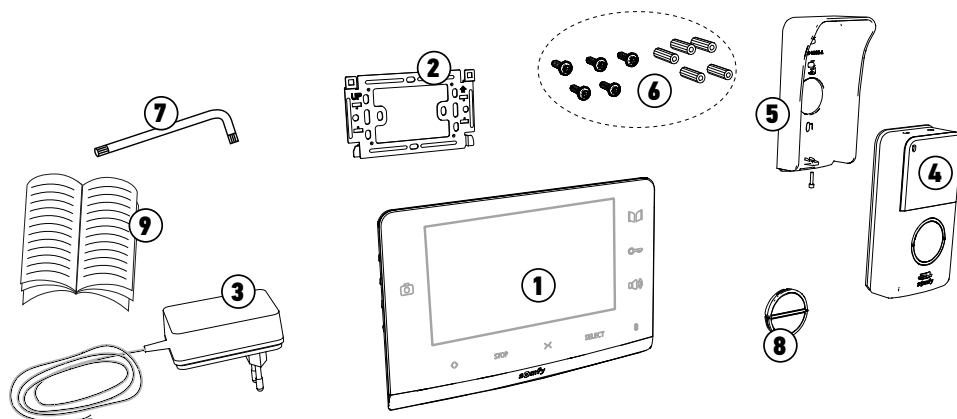

Značka	Název	Množství
1	Vnitřní monitor	1
2	Upevňovací držák monitoru	1
3	Jednotka síťového napájení monitoru	1
4	Venkovní ovládací panel (s tlačítkem pro 1 byt)	1
5	Ochranný štítek proti dešti	1
6	Šrouby + hmoždinky pro upevnění monitoru a venkovního ovládacího panelu	5 + 5
7	Klíč torx	1
8	Tlačítko pro 2 byty	1
9	Návod k instalaci a použití	1

### 3.2 Popis výrobku

Videotelefon se skládá z vnitřního monitoru a z venkovního ovládacího panelu. Připojení vnitřního monitoru k venkovnímu ovládacímu panelu se provádí pomocí 2 vodičů a jednotka síťového napájení se připojuje k monitoru (viz oddíl „3.3 Typová montáž“).

#### 3.2.1 Obrazovka

Vnitřní monitor je vybaven radiovysílačem RTS (Radio Technology Somfy). Tento bezdrátový ovladač zajišťuje ovládání produktů pro domácnost vybavených RTS přijímačem Somfy (garážová vrata, vjezdová brána, osvětlení, rolety, markýzy atd.).

V300 poskytuje možnost kombinovat dva různé byty a rovněž možnost jednoho volitelného přídavného monitoru pro každý byt. Co se týče tohoto typu instalace, viz oddíl „4.2 Instalace pro dva byty“.

**Poznámka:** Před upevněním monitoru je důležité ověřit, že dosah rádiového signálu je dostatečný pro ovládání všech požadovaných bezdrátových RTS (jmenovitě brány) z místa, kde má být přístroj instalován.

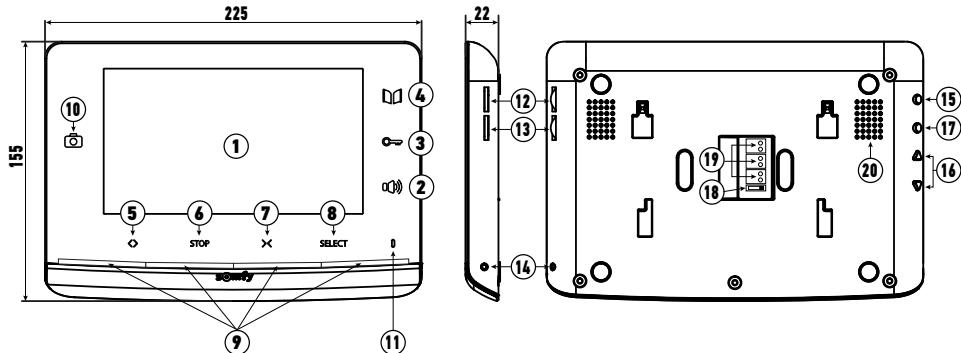

	Značka	Název	Popis
	1	Displej	Umožňuje vidět návštěvníka.
Vodičové ovladače	2	Tlačítko pro aktivaci mikrofonu	Chcete-li odpovědět návštěvníkovi, aktivujte mikrofon monitoru.
	3	Tlačítko pro elektrický otvírač/zámek	Ovládá elektrický otvírač nebo zámek.
	4	Tlačítko pro bránu	Ovládá bránu s pohonem.
Bezdrátové ovladače	5	Tlačítko pro otevření/rozsvícení	Ovládá otevírání brány, rolety, markýzy, garážových vrat nebo rozsvěcování osvětlení.
	6	Tlačítko STOP	Ovládá zastavování pohybu brány, rolety, markýzy nebo garážových vrat.
	7	Tlačítko pro zavření/zhasnutí	Ovládá zavírání brány, rolety, markýzy, garážových vrat nebo zhasínání osvětlení.
	8	Tlačítko pro volbu kanálu RTS	Umožňuje zvolit rádiový kanál, který ovládá výrobek nebo skupinu výrobků (viz oddíl „8.4 Bezdrátové ovládání zařízení Somfy RTS z monitoru“).
	9	Kontrolky kanálů	Každá kontrolka představuje jeden kanál RTS (Radio Technology Somfy). Kanálů je celkem 5: pro 5. kanál se rozsvítí 4 kontrolky.
	10	LED indikující provedení fotografie	LED indikující provedení fotografie se rozsvítí v případě zmeškané návštěvy: při každém zavolání bez odpovědi z monitoru se uloží fotografie.
	11	Mikrofon	Umožňuje komunikovat s osobou stojící před venkovním ovládacím panelem.
	12	Hlasitost elektrického zvonku	Kolečko pro nastavení hlasitosti elektrického zvonku.
	13	Hlasitost reproduktoru	Kolečko pro nastavení hlasitosti reproduktoru.
	14	Tlačítko PROG	Umožňuje naprogramovat monitor pro bezdrátové ovládání zařízení RTS (Radio Technology Somfy).
	15	Tlačítko MENU	Umožňuje vstup do menu pro nastavení jasu, kontrastu atd.



Značka	Název	Popis
16	Tlačítka pro seřízení	Umožňují přecházení během vaší volby elektrického zvonku (viz oddíl „6.1.2 Změna melodie monitoru“) a během nastavování monitoru (kontrast, jas...).
17	Tlačítko BACK (zpět)	Umožňuje vrátit se zpět do menu pro nastavení. Umožňuje provést snímek obrazovky během rozhovoru s návštěvníkem. Umožňuje konfigurovat elektrický zvonek monitoru dlouhým stiskem.
18	Přepínač pro 1 nebo 2 byty	Umožňuje nastavit zařízení pro jeden nebo dva byty.
19	Svorkovnice	Umožňuje připojit monitor k jednotce síťového napájení, k venkovnímu ovládacímu panelu a k předávnému monitoru, je-li instalován.
20	Reproduktor	Umožňuje slyšet elektrický zvonek po zavolání a hlas mluvčího před venkovním ovládacím panelem.

### 3.2.2 Venkovní ovládací panel

Venkovní ovládací panel lze propojit s motorovým pohonem brány a s elektrickým zámek/otvíračem / (max. 12 V AC/DC – 800 mA).

Bránu a elektrický otvírač/zámek lze ovládat nezávisle z monitoru videotelefonu, viz oddíl „5.1.1 Připojení k motorovému pohonu brány Somfy“ a „5.1.2 Připojení k elektrickému otvírač/zámku“.

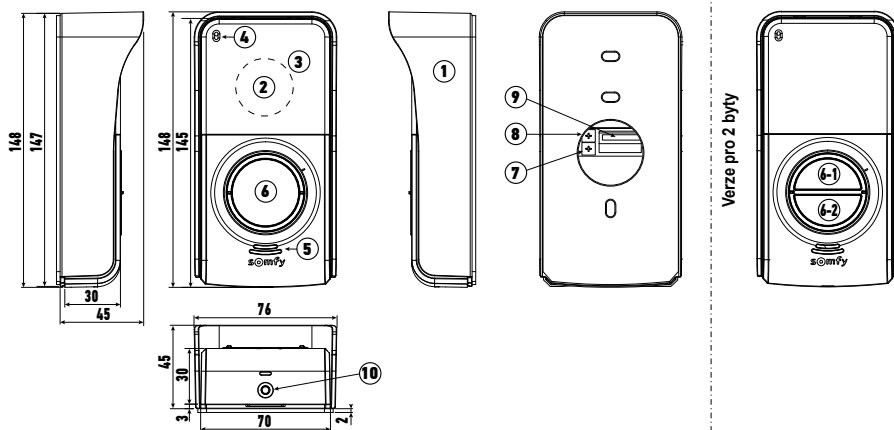

Značka	Název	Popis
1	Ochranný štítek proti dešti	Chrání kameru před deště a sluncem.
2	Kamera	Zaznamenává návštěvníka a odesílá obraz do monitoru.
3	Osvětlení LED IR	Umožňuje vidět návštěvníky v noci.
4	Mikrofon	Umožňuje návštěvníkovi hovořit s osobou, která se nachází uvnitř.
5	Reproduktor	Umožňuje návštěvníkovi slyšet osobu, která se nachází uvnitř.
6	Podsvícený štítek se jmenovkou Podsvícené volací tlačítko	Na štítek můžete uvést své jméno. Umožňuje návštěvníkovi spustit zvonění monitoru. Kamera se spustí a obrazovka monitoru se rozsvítí.
7	Potenciometr pro nastavení hlasitosti poslechu	Umožňuje nastavit hlasitost reproduktoru venkovního ovládacího panelu.
8	Potenciometr pro nastavení zvukového signálu	Umožňuje nastavit hlasitost volání vysílaného z reproduktoru venkovního ovládacího panelu.
9	Svorkovnice	Umožňuje připojit venkovní ovládací panel k monitoru, k motorovému pohonu brány a k elektrickému otvírač/zámku.
10	Šroub odolávající vandalům	Znemožňuje otevření venkovního ovládacího panelu bez použití dodaného klíče torx.

## 3.3 Typová montáž

## 3.3.1 Pro jeden byt

	Vzdálenost mezi venkovním ovládacím panelem a nejvzdálenějším monitorem	Vhodný kabel
A	Do 50 m	2 vodiče min. 0,5 mm <sup>2</sup>
	50 až 100 m	2 vodiče 1 mm <sup>2</sup>
B		2 vodiče min. 0,75 mm <sup>2</sup>
C		2 vodiče min. 0,5 mm <sup>2</sup>

**i** Doporučuje se používat ohebné kabely a pocínovat odhalené koncovky nebo je opatřit hroty.

**i** Maximální přípustný průřez vodiče pro svorky je 1 mm<sup>2</sup>.

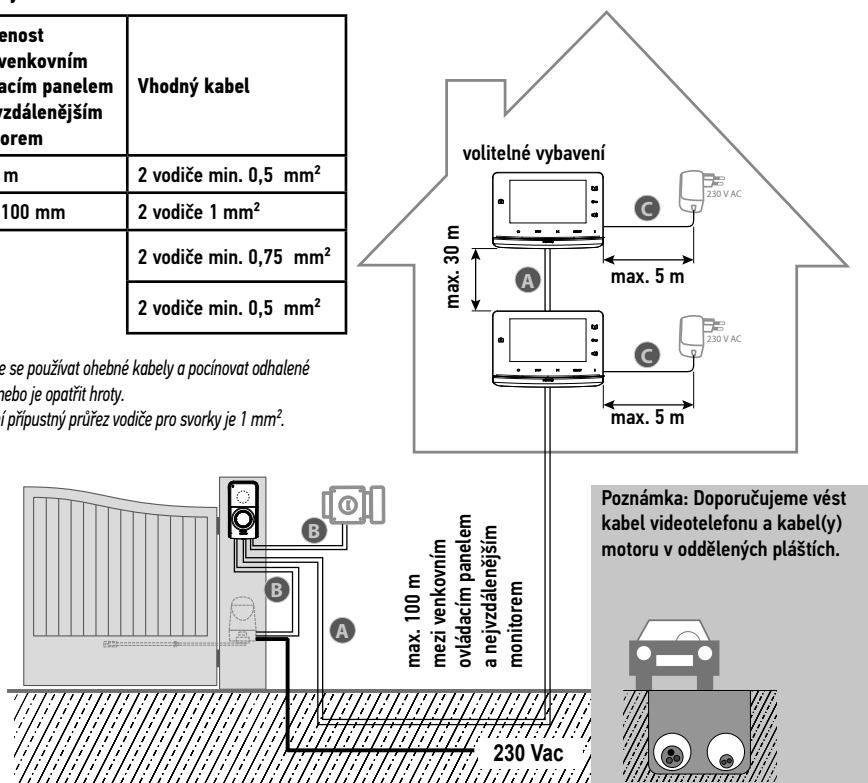

**Poznámka:** Musíte-li použít rozvodné skříně pro připojení videotelefonu, použijte nanejvýš dvě skříně mezi venkovním ovládacím panelem a monitorem a nanejvýš jednu skříně mezi monitorem a jednotkou síťového napájení.

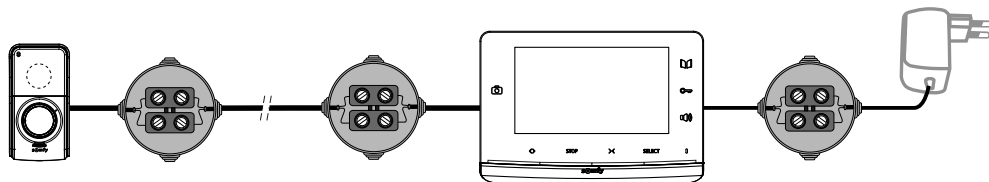

### 3.3.2 Pro dva byty

Videotelefon V300 vám rovněž poskytuje možnost konfigurovat interkom pro dva různé byty. V tomto případě je třeba propojit tyto 2 byty rozvodnou krabicí připojenou na 2 vodiče vedoucí od venkovního ovládacího panelu vybaveného dvěma volacími tlačítky (viz oddíl „4.2 Instalace pro dva byty“).

S touto konfigurací můžete nainstalovat jeden přídatný monitor pro každý byt.

**Poznámka:** Monitor pro druhý byt není součástí původního balení.

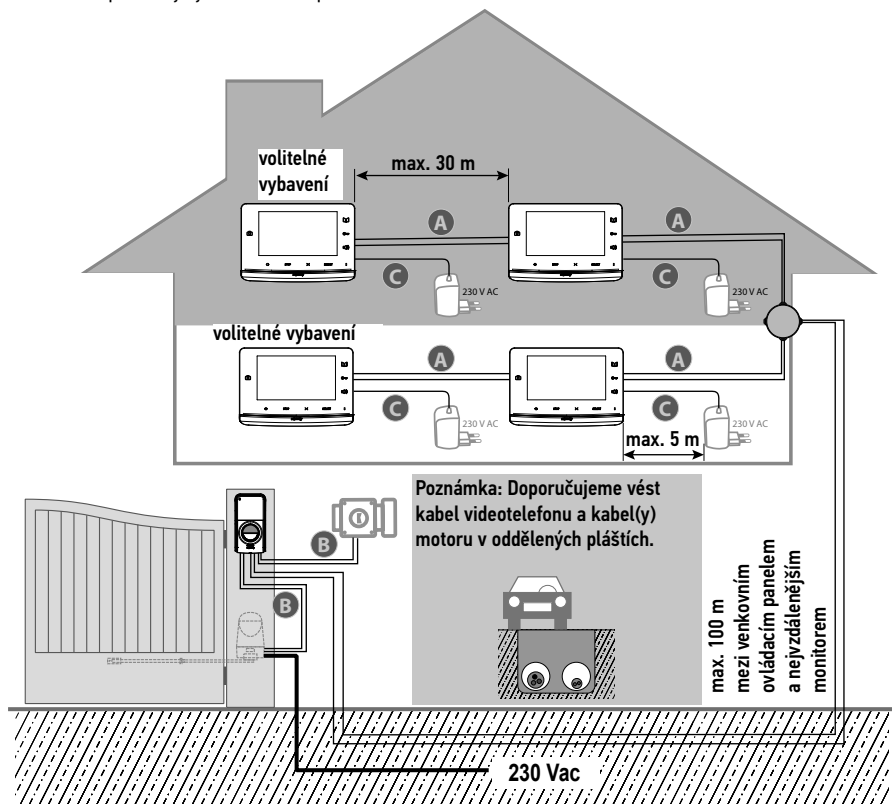

	Vzdálenost mezi venkovním ovládacím panelem a nejvzdálenějším monitorem	Vhodný kabel
A	Do 50 m	2 vodiče min. 0,5 mm <sup>2</sup>
	50 až 100 mm	2 vodiče 1 mm <sup>2</sup>
B		2 vodiče min. 0,75 mm <sup>2</sup>
C		2 vodiče min. 0,5 mm <sup>2</sup>

**i** Doporučuje se používat ohebné kabely a pocínovat odhalené koncovky nebo je opatřit nástavci.

**i** Maximální přípustný průřez vodiče pro svorky je 1 mm<sup>2</sup>.

## 4 - INSTALACE MONITORU

**i** Pro načtení prostřednictvím rádiového signálu motorového pohonu brány SOMFY RTS prodáváného ve velkoplošných prodejnách kutilských potřeb.

DOTČENÉ MOTOROVÉ POHONY BRAN (od roku 2010):

- Motorové pohony s rameny EVOLVIA, SGA a PASSEO 800
- Motorové pohony s válci EXAVIA, SGS
- Posuvné motorové pohony FREEVIA, SLIDYMOOVE



### Pozor

Před definitivní montáží monitoru je nutné provést následující postup (monitor musí být přinesen k motorovému pohonu brány, jelikož je napájen prostřednictvím stejného síťového zdroje).



„7.3 Uložení motorového pohonu brány Somfy RTS s integrovaným bezdrátovým ovladačem“

### 4.1 Instalace pro jeden byt

**[1].** Připevňte upevňovací desku monitoru na zeď.

**Důležité:** Upevňovací výstupky monitoru musí směřovat dopředu, směrem k vám.

**Poznámka:** Všechny vodiče musí být vedeny uvnitř upevňovacího držáku, aby bylo možné je připojit k monitoru.

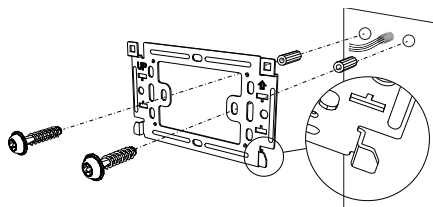

**[2].** Vymějte konektor DC umístěný na zadní části monitoru a poté k tomuto konektoru připojte kabel jednotky síťového napájení: bílý vodič se šedými proužky nahoře (+) a čistě bílý vodič dole (-).

**Důležité:** Pro napájení monitoru povinně použijte dodanou jednotku síťového napájení.

**Důležité:** Jednotka síťového napájení musí být umístěna v blízkosti monitoru a musí být snadno přístupná.

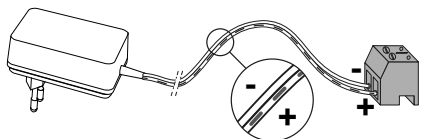

**[3].** Připojte konektor jednotky síťového napájení na zadní straně monitoru na DC ve smyslu zobrazeném na obrázku (šroub na levé straně).

Připravte připojení monitoru k venkovnímu ovládacímu panelu připojením kabelu se 2 vodiči ke konektoru P1 na zadní straně monitoru.

Pokud chcete instalovat druhý monitor, připravte připojení tohoto monitoru připojením 2 vodičů ke konektoru P2 na zadní straně monitoru a poté si vyhledejte informace o připojení druhého monitoru v jeho uživatelské příručce.

**Poznámka:** Pro instalaci pro jeden byt musí být přepínač (18) umístěn v poloze 2.

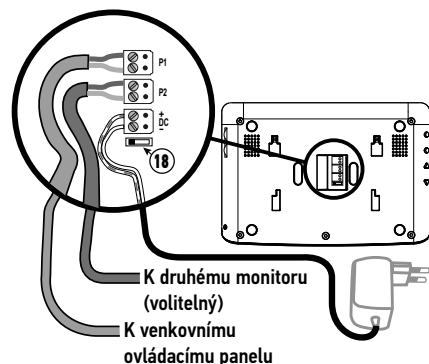
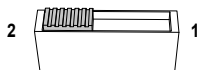

**[4].** Připněte monitor do upevňovacího držáku tak, že umístíte na panelu nejprve horní a poté spodní část monitoru.

**Poznámka:** Umístěte vodiče jednotky síťového napájení mezi upevňovací držák a monitor.

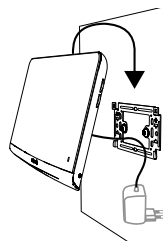

## 4.2 Instalace pro dva byty

Zařízení V300 je možno formátově upravit pro dva byty s ovládacím panelem vybaveným více tlačítky. Tento typ instalace však vyžaduje přidání rozvodné krabice (není součástí soupravy), která se umístí mezi venkovní ovládací panel a monitory jednotlivých bytů (viz schéma níže).

Instalace monitorů se provádí jako standardní instalace (viz oddíl „4.1 Instalace pro jeden byt“) s maximální vzdáleností 100 m mezi venkovním ovládacím panelem a nejvzdálenějším monitorem. Před připevněním monitorů je třeba nastavit přepínač (18) na zadní straně monitorů pro rozlišení obou bytů a použít dvě volací tlačítka na venkovním ovládacím panelu:

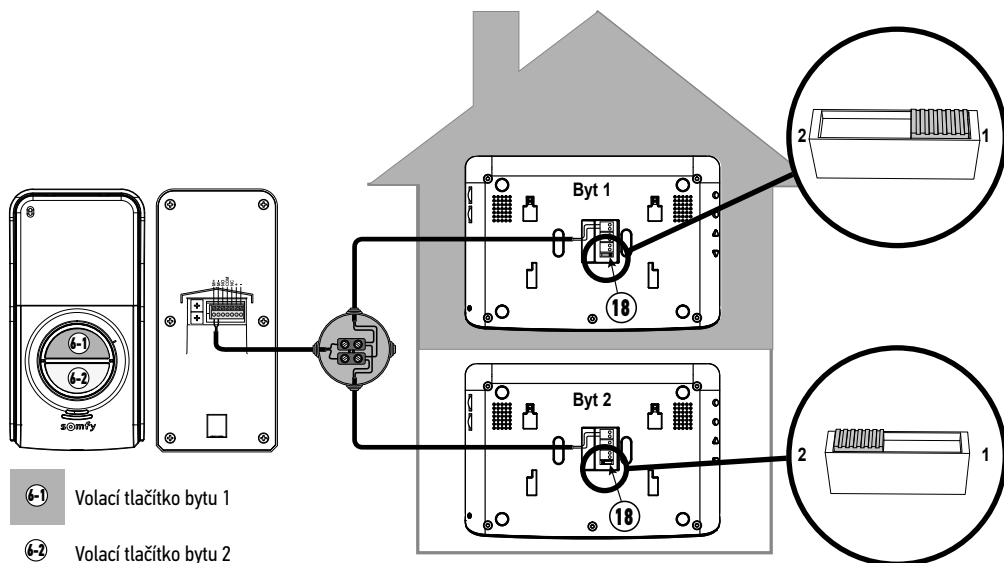

## 5 - MONTÁŽ VENKOVNÍHO OVLÁDACÍHO PANELU

Kameru neumísťujte čelem ke zdroji světla, jinak hrozí, že snímky návštěvníků nebudou použitelné.

Doporučujeme vám přidat silikonovou šňůru mezi ochranný štítek a zeď/sloupek (s výjimkou spodní části ochranného štítku) a instalovat venkovní ovládací panel ve výšce asi 1,60 m.

### 5.1 Zapojení kabelů venkovního ovládacího panelu

#### [1]. Označte upevňovací body pro ochranný štítek proti dešti.

Vyvrtejte otvory a umístěte do nich hmoždinky vhodné pro vaši zeď / váš sloupek.

Všechny kabely protáhněte ochranným štítkem proti dešti.

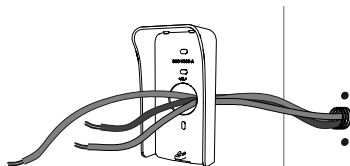

#### [2]. Upevněte ochranný štítek ke zdi/sloupku.

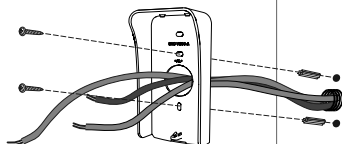

[3]. Připojte vodiče monitoru ke 2 svorkám na levé a zadní straně venkovního ovládacího panelu:

- M+ monitoru k M+ venkovního ovládacího panelu;
- M- monitoru k M- venkovního ovládacího panelu.

Připojte vodiče elektrického otvírače/zámku ke svorkám + a - venkovního ovládacího panelu.

Vodiče motorového pohonu připojte k výstupu bezpečnostního kontaktu (COM a NO) venkovního ovládacího panelu.

**Poznámka:** Pro zavedení vodičů do svorek zatlačte na čtverec se zářezem plochým šroubovákem, zaved'te vodiče a pak uvolněte.

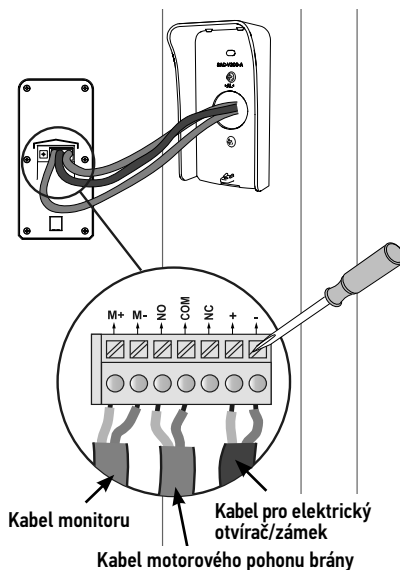

[4]. Venkovní ovládací panel se dodává s volacím tlačítkem pro 1 byt. V případě, že instalace zahrnuje dva různé byty, umístíte spínač na zadní straně monitorů, jak uvádí oddíl „4.2 Instalace pro dva byty“, a použijte dvě volací tlačítka dodávaná v soupravě (viz „5.2 Instalace jmenovky“).

[5]. Venkovní ovládací panel umístíte na ochranný štítek proti dešti.

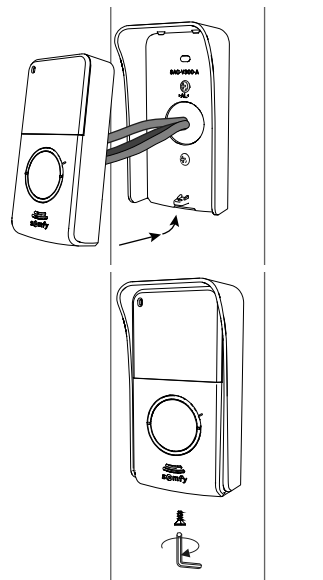





[6]. Venkovní ovládací panel připevníte k ochrannému štítku proti dešti našroubováním dodaného šroubu pomocí klíče torx.

### 5.1.1 Připojení k motorovému pohonu brány Somfy

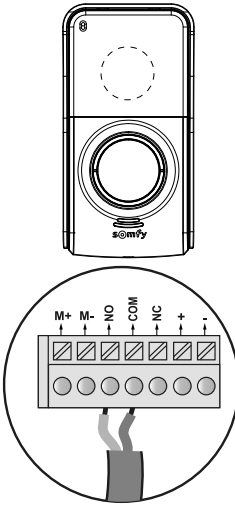
**Poznámka:** Pokud je motorový pohon poháněn solárním zdrojem energie, jsou vodičová ovládní deaktivována. V tomto případě musíte pro ovládní pohonu brány použít bezdrátový ovladač monitoru: viz „7.1 Spárování zařízení RTS (Radio Technologie Somfy)“.

- [1]. Odpojte motorový pohon od zdroje síťového napětí.
- [2]. Sejměte kryt ovládací skříně nebo motoru obsahující elektroniku.
- [3]. Výstup bezpečnostního kontaktu (COM a NO) venkovního ovládacího panelu připojte k elektronice motorového pohonu. Je vhodnější odkazovat na návod k motorovému pohonu brány pro připojení kontaktu klíče.

	Elektronika pro motorové pohony Somfy		
			
Připojte...	ke svorkám START	ke svorkám BUS	k číslovaným svorkám
COM	5	3	3
NO	6	4	5 (pro celkové otevření) nebo 6 (pro otevření pro pěší průchod)

**Poznámka:** Chcete-li venkovní ovládací panel připojit k jinému modelu motorového pohonu brány, prostudujte návod pro instalaci tohoto motorového pohonu nebo se obraťte na svého instalatéra, pokud prováděl instalaci motorového pohonu profesionální instalatér.

### 5.1.2 Připojení k elektrickému otvírači/zámku

Připojte svorky „+“ a „-“ venkovního ovládacího panelu k otvírači/zámku podle znázorněného schématu.

Dodržte polaritu +/-, je-li uvedena v příručce k otvírači/zámku.

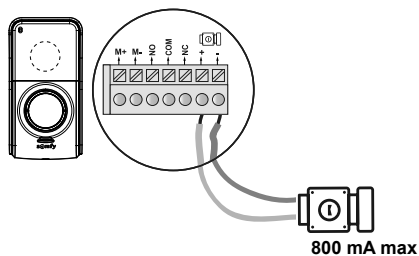

## 5.2 Instalace jmenovky

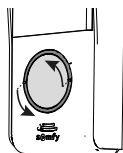

- [1]. Stiskněte tlačítko a otáčejte jím proti směru hodinových ručiček až na doraz pomocí výstupků tlačítka.

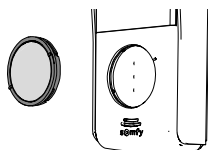
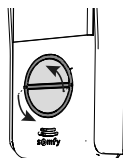

- [2]. Zvedněte tlačítko, aby bylo možné ho demontovat, přičemž jmenovka je umístěna za základní deskou tlačítka.

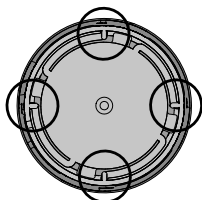
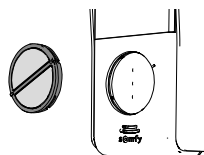

- [3]. Odstraňte tlačítko otočením základní desky proti směru hodinových ručiček až na doraz s použitím malých výstupků uvnitř této desky.

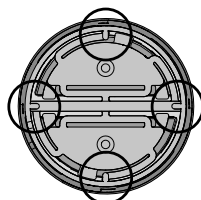

**Poznámka:** Když je spodní deska v odemčené poloze, značky na spodní desce a na objímce jsou vyrovnané.

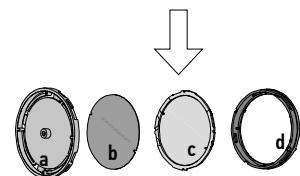
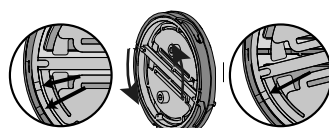
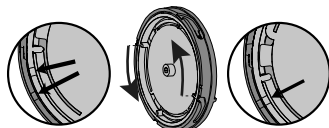

a	Základní deska
b	Štítek
c	Sklo
d	Objímky

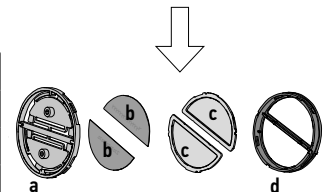

- [4]. Napište své jméno na bílý štítek trvalým fixem:

- tak, že jméno zarovnáte podle řezů na štítku pro tlačítko pro byt,
- věnujte přitom pozornost směru čtení jednotlivých štítků na tlačítku pro dva byty.

**Poznámka:** Štítek proovací tlačítko obsahuje dva výřezy odpovídající výstupkům umístěným za držákem štítku.

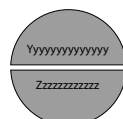
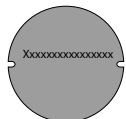



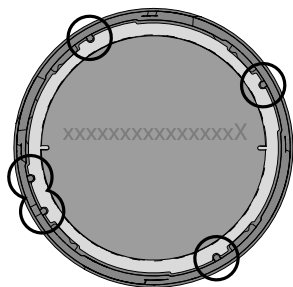

- [5]. Vyměňte sklo v objímce. Pozor na tlačítko verze 1. Je zde výstupek pro vyloučení záměny, který umožňuje namontovat sklo jen v jediné poloze.

- [6]. Vyměňte štítek v tlačítku.

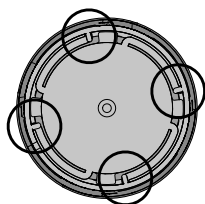
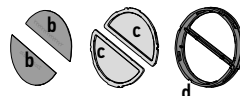
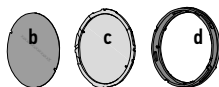
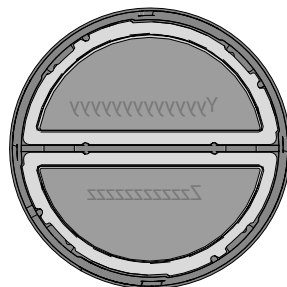

- [7]. Namontujte zpět základní desku: sladte značku na základní desce se značkou na objímce a otočte základní desku ve směru hodinových ručiček (při použití výstupků na desce) až na doraz.

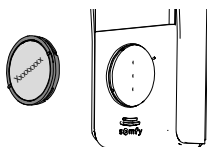
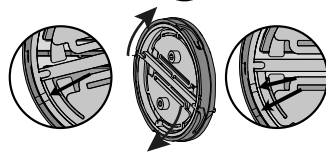
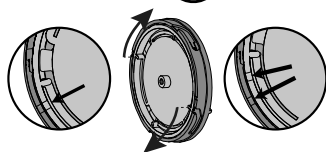
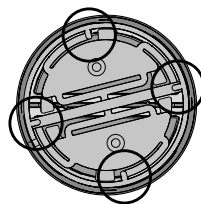

- [8]. Upevněte opět tlačítko na venkovním ovládacím panelu: srovnejte výstupek objímky se značkou na přední straně venkovního ovládacího panelu, otočte tlačítko ve směru hodinových ručiček tak, aby došlo k uzamčení.

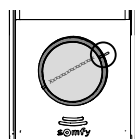
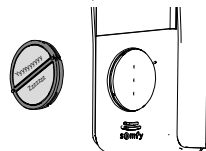

- i** V případě, že tlačítko nezapadne do venkovního ovládacího panelu, je třeba ho otočit o půl otáčky.

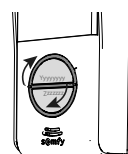
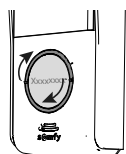
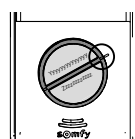



### 5.3 Uvedení instalace pod napětí

Na konci instalace připojte motorový pohon brány zpět ke zdroji síťového elektrického napájení. Poté zapojte jednotku síťového napájení monitoru do elektrické zásuvky.

## 6 - NASTAVENÍ VIDEOTELEFONU

### 6.1 Obrazovka

12	-  +	Kolečko pro ovládání hlasitosti elektrického zvonku	Umožňuje nastavovat hlasitost elektrického zvonku monitoru.
13	-  +	Kolečko pro nastavení hlasitosti poslechu	Umožňuje nastavovat hlasitost poslechu monitoru.

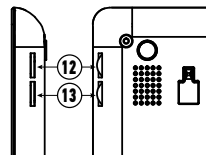

#### 6.1.1 Nastavení obrazovky

- Stiskněte tlačítko „Menu“ (15).
- Krátkými stisky tlačítka „Menu“ můžete přecházet v menu pro nastavení: zvolený parametr je zvýrazněn oranžově.
- Tisknutím nastavovacích tlačítek (16) můžete měnit hodnotu zvoleného parametru (jas, kontrast, jazyk menu, hodinu nebo datum), až dosáhnete požadovaného nastavení.
- Stiskněte tlačítko „Back“ (17), chcete-li menu opustit.

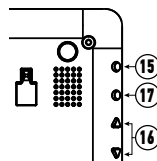

#### 6.1.2 Změna melodie monitoru

Pro monitor je k dispozici 16 melodií.

Změnu melodie monitoru docílíte stiskem a podržením (cca 5 sekund) tlačítka „BACK“ (17). Zazní výchozí nebo naposledy zvolená melodie. Pak můžete objevovat další melodie díky „tlačítkům pro nastavení“. Jakmile provedete volbu, krátce stiskněte tlačítko „Back“, tím svou novou melodii uložíte.

### 6.2 Venkovní ovládací panel

#### 6.2.1 Nastavení hlasitosti reproduktoru

Pro nastavení hlasitosti reproduktoru venkovního ovládacího panelu použijte šroubovák, pomocí kterého budete otáčet potenciometrem dole (7) na zadní straně venkovního ovládacího panelu:

- ve směru hodinových ručiček pro zvýšení hlasitosti;
- proti směru pohybu hodinových ručiček pro snížení hlasitosti.

#### 6.2.2 Nastavení hlasitosti zvukového signálu z venkovního ovládacího panelu

Pro nastavení hlasitosti zvukového signálu venkovního ovládacího panelu použijte šroubovák, pomocí kterého budete otáčet potenciometrem nahoře (8) na zadní straně venkovního ovládacího panelu:

- ve směru hodinových ručiček pro zvýšení hlasitosti;
- proti směru pohybu hodinových ručiček pro snížení hlasitosti.

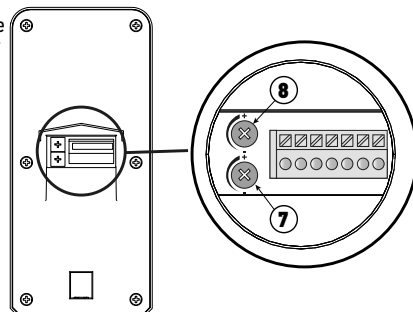

## 7 - BEZDRÁTOVÝ OVLADAČ PRO ZAŘÍZENÍ SOMFY RTS

Monitor je vybaven radiovysílačem Radio Technologie Somfy (RTS). Je kompatibilní výhradně s přístroji vybavenými technologií Radio Technologie Somfy (RTS).

Používá se pro samostatné nebo současné ovládání následujících zařízení značky Somfy:

- motorový pohon garážových vrat;
- přijímač osvětlení;
- motorový pohon rolety;
- motorový pohon brány (co se týče motorového pohonu brány SOMFY RTS prodávaného ve velkoobchodních prodejních kutilských potřeb, viz oddíl „7.3.1 Načtení motorového pohonu brány do paměti monitoru“),
- atd.

Tuto funkci umožňuje systém rádiových kanálů označených svítícími kontrolkami na spodní straně monitoru. Každý kanál odpovídá jednomu určitému dálkovému ovladači a může ovládat jedno nebo několik zařízení. Počet zařízení, která lze ovládat prostřednictvím jednoho kanálu, není omezen. Pro ovládání kanálu stačí stisknout jedno z tlačítek „otevření/rozsvícení“ (5), „stop“ (6) nebo „uzavření/zhasnutí“ (7).

**Důležité:** Zkontrolujte, zda je zařízení, které chcete bezdrátově ovládat, v dosahu rádiového signálu monitoru.

### 7.1 Spárování zařízení RTS (Radio Technologie Somfy)

Pro spárování zařízení RTS (Radio Technologie Somfy) postupujte ve dvou krocích:

- Identifikujte původní ovladač RTS zařízení (dálkové ovládání, vysílač...).
- Spárujte monitor se zařízením RTS na vámi zvoleném kanálu.

#### 7.1.1 Příklad: Přidání rolety Somfy RTS

**[1].** Označte původní ovladač rolety, tzn. ovladač nebo dálkový ovladač, který ovládá pouze tuto roletu.

##### Poznámka:

- Pokud je původní ovladač ztracený nebo rozbitý a byl jediný, kterým bylo možné roletu ovládat, kontaktujte některého z našich poradců firmy Somfy.
- Pokud roletu ovládá ještě další ovladač, použijte jej pro provedení následujících kroků.

**[2].** Pootvěřte roletu pomocí tohoto původního ovladače.

**[3].** Stiskněte tlačítko PROG na původním ovladači na min. 3 sekundy: výrobek reaguje (například krátkým pohybem tam a zpět, nebo sérií tří pípnutí). Funkce PROG je aktivovaná na dobu 2 minut.

**Poznámka:** Pokud na vašem ovladači není tlačítko PROG, prostudujte si jeho uživatelskou příručku.

**[4].** Zvolte volný kanál stiskem tlačítka „SELECT“ (8) monitoru.

**[5].** Stiskněte a držte po dobu 1 sekundy tlačítko PROG (14) umístěné v dolní části na pravé straně monitoru.

**[6].** Ověřte, že se spárování podařilo, stisknutím ovladače pro otevření nebo zavření.

#### Lokální dálkový ovladač RTS

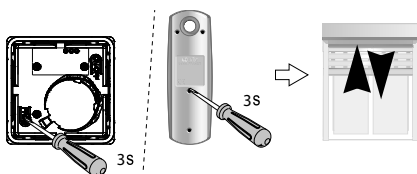

#### Zvláštní případ: přidat zařízení k již obsazenému kanálu

K jednomu rádiovému kanálu můžete načíst několik zařízení Somfy RTS a vytvářet tak skupiny zařízení. Všechna zařízení přiřazená ke stejnému kanálu budou poté fungovat společně. Pro přidání zařízení postupujte podle výše popsaného postupu („7.1 Spárování zařízení RTS (Radio Technologie Somfy)“). Ve fázi výběru kanálu vyberte již obsazený zvolený kanál.

**Poznámka:** Pro dosažení optimální ergonomie používání vám doporučujeme na jeden rádiový kanál umístit vybavení stejného typu.

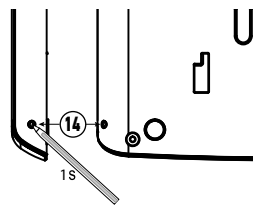

### 7.2 Odebrání zařízení Somfy RTS

Je možné zrušit ovládání zařízení Somfy RTS: když je zařízení již s monitorem spárováno, zahájení postupu popsaného níže spárování zruší.

## 7.3 Uložení motorového pohonu brány Somfy RTS s integrovaným bezdrátovým ovladačem

DOTČENÉ MOTOROVÉ POHONY BRAN (od roku 2010):

- Motorové pohony s rameny EVOLVIA, SGA a PASSEO 800
- Motorové pohony s válci EXAVIA, SGS
- Posuvné motorové pohony FREEVIA, SLIDYMOOVE

### 7.3.1 Načtení motorového pohonu brány do paměti monitoru

- Dejte monitor do úrovně motorového pohonu brány a napájejte prostřednictvím jeho jednotky síťového napájení (A).
- Otevřete kryt svého motorového pohonu, abyste získali přístup k jeho elektronice
- Stiskněte na 2 sekundy tlačítko Power  vašeho elektronického

vybavení (není-li toto tlačítko k dispozici, přejděte rovnou na další krok). Na elektronickém vybavení se rozsvítí kontrolka .

- Umístěte centrální spodní část monitoru na terč elektroniky motorového pohonu (B).
- Zvolte na monitoru volný kanál a stiskněte a držte po dobu 1 sekundy tlačítko PROG (14) umístěné v dolní části na pravé straně monitoru (C). Rozsvítí se kontrolka motorového pohonu  a následně

zhasne.

- Nyní je motorový pohon načten v paměti monitoru. Otevření nebo zavření vaší brány můžete nyní ovládat pomocí bezdrátového ovladače.

Více podrobností naleznete v příručce k motorovému pohonu SOMFY, v odstavci „Přidání dálkového ovladače se 3 tlačítky“.

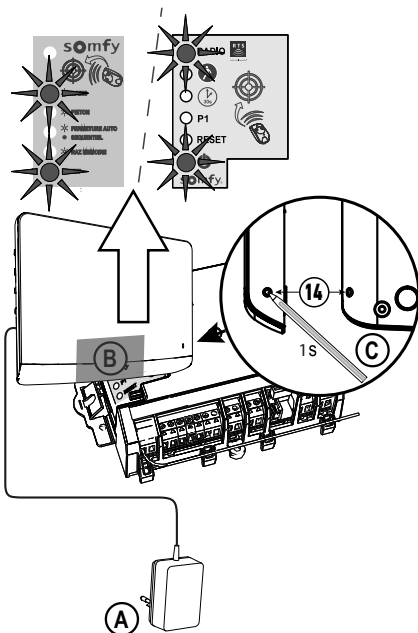

## 8 - OBSLUHA

### 8.1 Odpověď návštěvě

Když návštěvník stiskne volací tlačítko venkovního ovládacího panelu, monitor vyšle zvolenou melodii a zobrazí se obrázek návštěvníka.

Stiskněte tlačítko aktivace mikrofonu a reproduktoru .

Můžete hovořit s návštěvníkem.

**Poznámka:** Přístroj V300 umožňuje provést snímek obrazovky během rozhovoru s návštěvníkem, stisknete-li krátce tlačítko „Back“ (17) svého monitoru během rozhovoru. V horní části obrazovky se objeví piktogram , který indikuje, že úkon byl potvrzen. Fotografie se pak uloží do menu pro fotografie, viz oddíl „8.5 Zobrazení/odebrání fotografií“.

**Poznámka:** Maximální délka komunikace s vašim návštěvníkem je 2 minuty.

Stisknete-li znovu tlačítko pro aktivaci mikrofonu a reproduktoru , obrazovka monitoru zhasne a komunikace se přeruší.

### 8.2 Otevření brány

Je-li obrazovka monitoru rozsvícená nebo zhasnutá, stiskněte tlačítko .

Byla-li obrazovka monitoru rozsvícená, zhasne při otevření brány.

### 8.3 Odemknutí elektrického otvírače/zámku

Je-li obrazovka monitoru rozsvícená nebo zhasnutá, stiskněte tlačítko pro odemknutí .

Svítlí-li obrazovka monitoru, zhasne, když se elektrický otvírač/zámek odemkne.

## 8.4 Bezdrátové ovládání zařízení Somfy RTS z monitoru

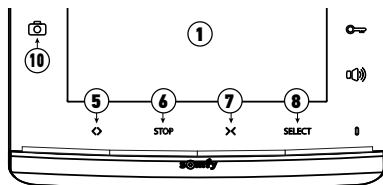

**[1].** Zvolte kanál přiřazený k zařízení, které chcete ovládat stisknutím tlačítka SELECT (8): kontrolka zvoleného kanálu bliká (nebo blikají 4 kontrolky pro kanál č. 5).

Proveďte potřebný počet stisků tlačítka pro volbu kanálu, aby kontrolky indikovaly požadovaný kanál.

**[2].** Ovládejte své zařízení pomocí tlačítek Otevřeno/rozsvíceno, STOP a Zavřeno/zhasnuto monitoru.

Zařízení bude reagovat, jak je uvedeno v tabulce níže:

Ovládané zařízení	Stiskněte tlačítko:		
	Otevřeno/rozsvíceno ⟷ (5)	STOP (6)	Zavřeno/zhasnuto X (7)
Garážová vrata	Otevřená	Zavřená (jestliže se vrata pohybují)	Sepnuto
Osvětlení	Zap	-	Vyp
Roleta	Otevřená	<ul style="list-style-type: none"> <li>Zavřená (jestliže se roleta pohybuje)</li> <li>Oblíbená poloha (je-li roleta zavřená)</li> </ul>	Sepnuto
Brána	Otevřená	Zavřená (jestliže se brána pohybuje)	Sepnuto

## 8.5 Zobrazení/odebrání fotografií

**(i)** Monitor je schopen uložit ve vnitřní paměti až 100 fotografií: když je paměť plná, smaže se nejstarší fotografie a nahradí se novou.

Při každém zavolání zaznamená monitor fotografii provedenou kamerou venkovního ovládacího panelu a rozsvítí se kontrolka LED pro indikaci fotografie (10):

- Neodpovíme-li na zavolání, kontrolka LED pro indikaci fotografie (10) zůstane rozsvícená a indikuje, že byla do paměti uložena nová fotografie.
- Odpovíme-li na volání, LED indikující provedení fotografie (10) zhasne.

### 8.5.1 Zobrazení jedné nebo všech fotografií

**Poznámka:** Svítí-li LED pro indikaci fotografie (10), zhasne, jakmile se zobrazí fotografie.

V horní části obrazovky s každou fotografií je uvedeno její pořadové číslo, datum a hodina, kdy byla fotografie pořízena.

Pro zobrazení fotografie nebo fotografií uložených v paměti monitoru:

- [1].** Pro zobrazení poslední fotografie stiskněte krátce jedno z dvou ovládacích tlačítek (16).
- [2].** Pro procházení fotografií stiskněte krátce jedno z dvou ovládacích tlačítek (16).
- [3].** Chcete-li opustit zobrazení fotografií, stiskněte krátce tlačítko „Back“ (17).

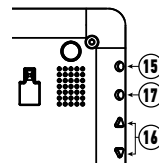

### 8.5.2 Odebrání jedné fotografie

**[1].** Zobrazujete-li jednu fotografii, stiskněte krátce tlačítko „Menu“ (15): na obrazovce se objeví zpráva o odebrání.

**[2].** Ovládacími tlačítky (16) zvolte „ano“, chcete-li fotografii odstranit, nebo „ne“, chcete-li menu opustit bez odstranění: zvolený parametr se zobrazí červeně.

**[3].** Pro potvrzení své volby stiskněte tlačítko „Menu“ (15).

### 8.5.3 Odstranění všech uložených fotografií

Pro odebrání všech fotografií musíte opustit zobrazení fotografií.

**[1].** Stiskněte tlačítko „Menu“ (15).

**[2].** Tiskněte krátkými stisky tlačítko „Menu“, až se dostanete k záložce „Suppr. tout“.

**[3].** Stiskněte jedno z tlačítek pro nastavení (16), chcete-li odstranit všechny fotografie: objeví se pak hlášení „Smazání“.

**[4].** Stiskněte tlačítko „Back“ (17), chcete-li menu opustit.

## 9 - ÚDRŽBA

## 9.1 Čištění

Údržba videotelefonu se provádí suchým a měkkým hadrem, bez rozpouštědel. Před čištěním odpojte přístroj od napětí.

## 10 - TECHNICKÉ ÚDAJE

Obrazovka		
Napájení	Typ	Jednotka síťového napájení 100–240 V / 50–60 Hz, 0,5 A Výstup: 17 V DC, 1,1 A
	Ochrana proti špatně dodržené polaritě	Ano
Displej		Obrazovka 7" (17 cm) – rozlišení: 800 × 480 pixelů
Nastavení		Hlasitost elektrického zvonku, hlasitost poslechu, jas, protiklad, barvy, jazyk, hodina, datum a melodie elektrického zvonku
Obrazová paměť		100 fotografií ve vnitřní paměti
Upevnění		Nástěnný držák
Rozměry (š × v × h)		225 × 155 × 22 mm
Provozní teplota		–10 °C až +55 °C
Rádiový vysílač	Pracovní kmitočet	))) 433,42 MHz < 10 mW
	Dosah	200 metrů (volný prostor)
Venkovní ovládací panel		
Kamera		Zorný úhel: H: 95° / V: 67°
Noční vidění		Infračervené LED
Provozní teplota		–20 °C až +55 °C
Výstupy		Otvírač: 12 V, 800 mA Bezp. kontakt
Čas aktivace výstupu elektrického otvírače		2 sekundy
Čas aktivace bezpečnostního kontaktu		1 sekunda
Držák štítka a volací tlačítko		Podsvícené volací tlačítko pro 1 byt nebo Podsvícená tlačítka pro 2 byty
Materiály		Hliník a plast
Upevnění		Povrchová montáž s ochranným štítkem proti dešti
Rozměry (š × v × h)		76 × 148 × 45 mm
Nastavení		Hlasitost reproduktoru Zvukový signál

<b>1 - ДОБРО ПОЖАЛОВАТЬ!</b>	<b>2</b>
1.1 Что такое Somfy?	2
1.2 Техническая поддержка	2
1.3 Гарантийные обязательства	2
<b>2 - ВАЖНАЯ ИНФОРМАЦИЯ – БЕЗОПАСНОСТЬ</b>	<b>2</b>
2.1 Общие положения	2
2.2 Общие указания по мерам безопасности	2
2.3 Условия эксплуатации	2
2.4 Вторичная переработка и утилизация	3
2.5 Значение символов, изображенных на сетевом блоке питания	3
<b>3 - ОПИСАНИЕ ИЗДЕЛИЯ</b>	<b>3</b>
3.1 Состав комплекта	3
3.2 Описание изделия	3
3.3 Образец установки	6
<b>4 - УСТАНОВКА МОНИТОРА</b>	<b>8</b>
4.1 Установка для одного помещения	8
4.2 Установка для двух помещений	9
<b>5 - УСТАНОВКА УЛИЧНОЙ ПАНЕЛИ</b>	<b>9</b>
5.1 Подключение уличной панели	9
5.2 Установка таблички для имени	12
5.3 Подача напряжения на оборудование	13
<b>6 - НАСТРОЙКА ВИДЕОФОНА</b>	<b>14</b>
6.1 Монитор	14
6.2 Уличная панель	14
<b>7 - БЕСПРОВОДНОЙ ПУЛЬТ УПРАВЛЕНИЯ ОБОРУДОВАНИЕМ SOMFY RTS</b>	<b>15</b>
7.1 Добавление оборудования RTS (Radio Technology Somfy)	15
7.2 Удаление оборудования Somfy RTS	15
7.3 Регистрация привода ворот Somfy RTS со встроенным беспроводным органом управления	16
<b>8 - ИСПОЛЬЗОВАНИЕ</b>	<b>16</b>
8.1 Ответ посетителю	16
8.2 Открывание ворот	16
8.3 Разблокирование щеколды/электрического замка	16
8.4 Беспроводное управление оборудованием Somfy RTS с монитора	17
8.5 Просмотр/удаление фотографий	17
<b>9 - ТЕХНИЧЕСКОЕ ОБСЛУЖИВАНИЕ</b>	<b>18</b>
9.1 Очистка	18
<b>10 - ТЕХНИЧЕСКИЕ ХАРАКТЕРИСТИКИ</b>	<b>18</b>

# 1 - ДОБРО ПОЖАЛОВАТЬ!

Благодарим за выбор изделия Somfy.

## 1.1 Что такое Somfy?

Компания Somfy разрабатывает, производит и продает приводы и системы автоматики для оборудования жилых домов. Приводы для ворот, гаражных дверей или рольставен, системы сигнализации, системы управления приборами освещения, термостаты систем отопления – все изделия Somfy отвечают вашим запросам в области безопасности, комфорта и повседневной экономии энергии.

В компании Somfy повышение качества изделий является непрерывным процессом совершенствования. Реноме компании Somfy во всем мире основано на надежности ее изделий и является синонимом инноваций и владения передовыми технологиями.

## 1.2 Техническая поддержка

Хорошо знать вас, выслушивать вас, удовлетворять ваши потребности – таков стиль работы Somfy.

По вопросу выбора, покупки или установки оборудования Somfy следует обращаться к дистрибьютору или напрямую к консультанту компании Somfy, который поможет Вам определиться с покупкой.

Адрес в Интернете: [www.somfy.com](http://www.somfy.com)

## 1.3 Гарантийные обязательства

На настоящее изделие распространяется двухлетняя гарантия, считая с момента покупки.

# 2 – ВАЖНАЯ ИНФОРМАЦИЯ – БЕЗОПАСНОСТЬ

## 2.1 Общие положения

Перед началом установки данного изделия компании Somfy внимательно ознакомьтесь с настоящей инструкцией по установке и с указаниями по мерам безопасности.

В точности выполняйте каждое из приведенных указаний и сохраняйте настоящую инструкцию так же долго, как и само изделие.

Перед каждой установкой убедитесь в совместимости данного изделия Somfy с соответствующим оборудованием и принадлежностями.

В настоящей инструкции описывается установка и использование этого изделия.

Любая установка или использование изделия вне области применения, определенной фирмой Somfy, является нарушением. Такое использование, равно как и несоблюдение указаний настоящей инструкции, освобождает фирму Somfy от ответственности и от гарантийных обязательств.

Somfy не может нести ответственность за изменение норм и стандартов, которые произойдут после публикации данного руководства.

Настоящим компания Somfy заявляет о том, что эти изделия соответствуют требованиям Директивы 2014/53/UE. Полный текст Декларации соответствия доступен в Интернете по адресу: [www.somfy.com/ce](http://www.somfy.com/ce).

Изображения несут лишь иллюстративный характер и не могут служить подтверждением контрактных обязательств.

## 2.2 Общие указания по мерам безопасности

Не позволяйте детям играть с пультами управления.

Запрещается погружать пульт управления в жидкость.

Это изделие не предназначено для использования людьми (включая детей) с ограниченными сенсорными и умственными способностями или людьми, не имеющими достаточного опыта или знаний, за исключением тех людей, которые были предварительно проинформированы об обслуживании и правилах использования этого изделия через посредника в лице человека, ответственного за их безопасность.

## 2.3 Условия эксплуатации

Зона действия радиоприема ограничена стандартами для радиоприборов.

Дальность действия радиосигнала сильно зависит от окружающих условий: возможны нарушения, вызванные работой мощного электрооборудования вблизи места установки, материалом, из которого выполнены стены и перегородки объекта.

Использование радиоприборов (например, радионаушников hi-fi), работающих на той же радиочастоте, может ухудшить технические характеристики изделия.

Камера данного видеодфона предназначена для идентификации посетителя и ни при каких обстоятельствах не должна использоваться для наблюдения за улицей.

Данное оборудование должно использоваться в строгом соответствии с законами об информатике и защите прав.

Любое использование данного оборудования, выходящее за рамки исключительно частного, подпадает под действие законодательных требований к эксплуатации, а также под действие требования о получении предварительных административных разрешений.

Владелец оборудования соглашается с тем, что он несет гражданскую и уголовную ответственность в случае использования оборудования не по назначению, в частности в целях посягательства на частную жизнь и репутацию третьих лиц. Компания Somfy ни при каких обстоятельствах не может нести ответственность за использование видеодфона с нарушением действующих законодательных требований и предписаний.



## 2.4 Вторичная переработка и утилизация

Не выбрасывайте использованное изделие вместе с бытовыми отходами. Верните изделие поставщику или используйте местные сборные сортировочные пункты.

## 2.5 Значение символов, изображенных на сетевом блоке питания



Сетевой блок питания, входящий в комплект поставки изделия, должен устанавливаться в сухом и защищенном месте.

— — — — — Постоянный ток



Сетевой блок питания, входящий в комплект поставки изделия, имеет двойную изоляцию и поэтому не требует заземления.

~ Переменный ток

## 3 - ОПИСАНИЕ ИЗДЕЛИЯ

### 3.1 Состав комплекта

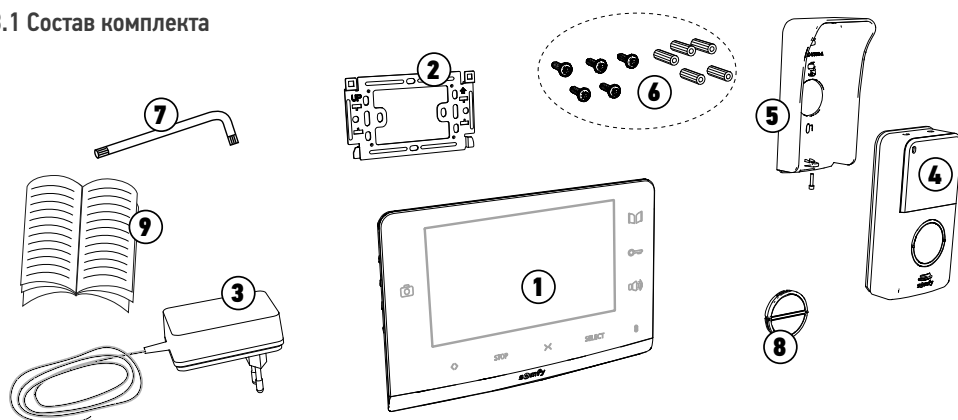

Позиция	Обозначение	Количество
1	Внутренний монитор	1
2	Кронштейн для крепления монитора	1
3	Сетевой блок питания монитора	1
4	Уличная панель (с кнопкой для одного помещения)	1
5	Козырек для защиты от дождя	1
6	Винты + штифты для крепления монитора и уличной панели	5 + 5
7	Ключ Тогх	1
8	Кнопка для двух помещений	1
9	Руководство по установке и использованию	1

### 3.2 Описание изделия

Видеофон состоит из внутреннего монитора и уличной панели. Подключение внутреннего монитора к уличной панели осуществляется с помощью 2 проводов, а к сетевому блоку питания – с помощью кабелей питания (см. раздел «3.3 Образец установки»).

### 3.2.1 Монитор

Внутренний монитор оснащен радиопередатчиком RTS (Radio Technology Somfy). Он обеспечивает дистанционное управление оборудованием, оснащенном приемником RTS Somfy (гаражные двери, ворота, освещение, рольставни, шторы и т. д.), которое находится в доме.

Видеофон V300 позволяет объединять два отдельных помещения, а также предоставляет возможность устанавливать дополнительный монитор (в виде опции) для каждого помещения. Для этого типа установки см. раздел «4.2 Установка для двух помещений».

**Примечание:** Перед установкой монитора важно проверить, что дальность действия радиосигнала достаточна для управления всеми необходимыми беспроводными продуктами RTS (в частности, воротами) из того места, где он должен быть установлен.

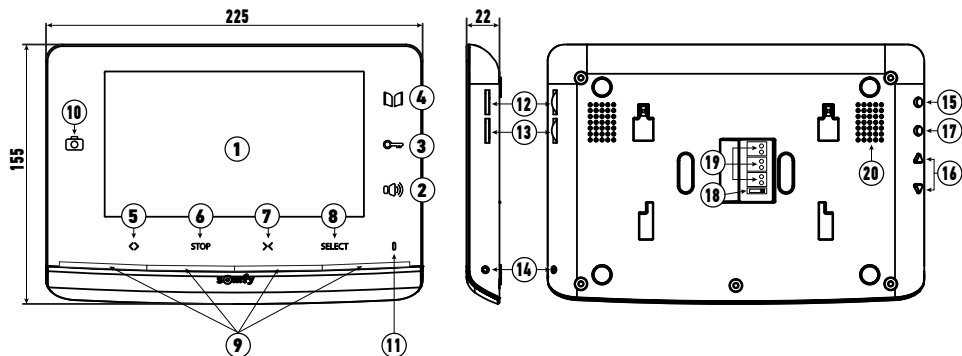

	Позиция	Обозначение	Описание
Проводные органы управления	1	Экран	Позволяет видеть посетителя.
	2	Клавиша включения микрофона	Включает микрофон монитора для ответа посетителю.
	3	Клавиша электрического замка/щелкоды	Управляет электрическим замком или щелкодой.
	4	Клавиша ворот	Управляет приводом ворот.
Беспроводные органы управления	5	Клавиша открывания/включения освещения	Запускает открывание ворот, рольставен, штор, гаражной двери или включает освещение.
	6	Клавиша «STOP»	Подает команду на остановку движения ворот, рольставен, шторы или гаражной двери.
	7	Клавиша закрывания/выключения освещения	Включает закрывание ворот, рольставен, шторы, гаражной двери или выключает освещение.
	8	Клавиша выбора канала RTS	Позволяет выбирать радиоканал, который управляет оборудованием или несколькими видами оборудования (см. раздел «8.4 Беспроводное управление оборудованием Somfy RTS с монитора»).
	9	Световые индикаторы каналов	Каждый световой индикатор обозначает определенный канал RTS (Radio Technology Somfy). Всего предусмотрено 5 каналов: для пятого канала загораются все 4 световых индикатора.
	10	Светодиодный индикатор изображения	Светодиодный индикатор изображения загорается, если визит был нанесен в ваше отсутствие: изображение записывается при совершении с монитора вызова, на который не был получен ответ.
	11	Микрофон	Позволяет разговаривать с посетителем, находящимся у уличной панели.
	12	Громкость мелодии звонка	Бегунок настройки громкости звонка.
	13	Громкость динамика	Бегунок настройки громкости динамика.
	14	Кнопка «PROG»	Позволяет программировать монитор для беспроводного управления оборудованием RTS (Radio Technology Somfy).
	15	Кнопка «MENU»	Позволяет войти в меню для настройки яркости, контрастности и т. д.
	16	Кнопки настройки	Позволяют осуществлять навигацию при выборе мелодии звонка (см. раздел «6.1.2 Изменение мелодии монитора») и при настройке монитора (контраст, яркость и т. д.).

Позиция	Обозначение	Описание
17	Кнопка «BACK»	Возврат в меню настроек. Позволяет сделать снимок экрана во время разговора с посетителем. При длительном нажатии позволяет настроить мелодию звонка монитора.
18	Переключатель 1 или 2 помещения	Позволяет выбрать вариант установки для одного или двух помещений.
19	Контактная плата	Обеспечивает подключение монитора к сетевому питанию, уличной панели и дополнительному монитору (если установлен).
20	Динамик	Позволяет слышать мелодию звонка во время вызова и голос собеседника, стоящего перед уличной панелью.

### 3.2.2 Уличная панель

Уличная панель может быть соединена с приводом ворот и электрическим замком/щелочдой (макс. 12 В перем.тока/пост. тока – 800 мА).

Ворота и щелочда/электрический замок могут независимо управляться с монитора видеофона, см. раздел «5.1.1 Соединение с приводом ворот Somfy» и «5.1.2 Соединение с электрическим замком/щелочдой».

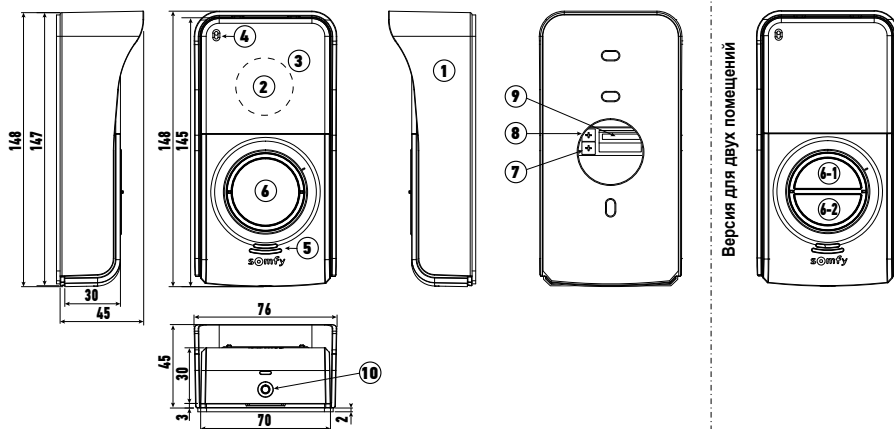



Позиция	Обозначение	Описание
1	Козырек для защиты от дождя	Защищает камеру от дождя и солнечных лучей.
2	Камера	Снимает посетителя и передает изображение на монитор.
3	Система освещения с инфракрасными светодиодами	Позволяет видеть посетителя в темное время суток.
4	Микрофон	Позволяет посетителю обращаться к собеседнику, находящемуся в помещении.
5	Динамик	Позволяет посетителю слышать собеседника, находящегося в помещении.
6	Табличка для имени с фоновой подсветкой	Позволяет указать ваше имя на табличке.
7	Кнопка вызова с фоновой подсветкой	Позволяет посетителю активировать звуковой сигнал вызова монитора. При этом включается камера и загорается экран монитора.
8	Потенциометр настройки громкости разговора	Позволяет настраивать громкость динамика уличной панели.
9	Потенциометр настройки звукового сигнала	Позволяет настраивать громкость сигнала вызова, передаваемого динамиком уличной панели.
10	Контактная плата	Обеспечивает подключение панели к монитору, к приводу ворот и к электрическому замку/щелочде.
10	Антивандальный крепеж	Предотвращает открывание уличной панели без специальной отвертки Torx.

### 3.3 Образец установки

#### 3.3.1 Для одного помещения

	Самое дальнее расстояние от уличной панели до монитора	Используемый кабель
A	длина до 50 м	2 провода с мин. сечением 0,5 мм <sup>2</sup>
	от 50 до 100 м	2 провода сечением 1 мм <sup>2</sup>
B		2 провода с мин. сечением 0,75 мм <sup>2</sup>
C		2 провода с мин. сечением 0,5 мм <sup>2</sup>

-  Рекомендуется использовать гибкие кабели с лужеными оголенными концами или обжать наконечники.
-  Максимальное сечение провода, разрешенное клеммными колодками, составляет 1 мм<sup>2</sup>.

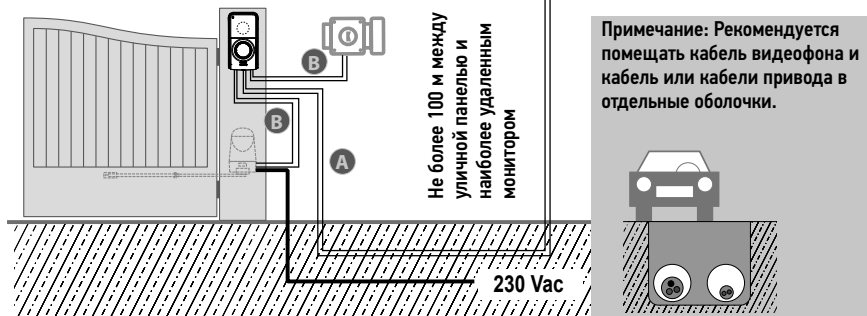
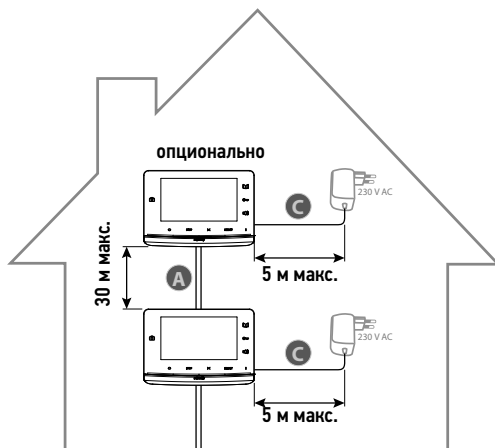

**Примечание:** Если вам необходимо использовать для подключения видеофона распределительные коробки, не используйте более **двух** коробок на участке между уличной панелью и монитором и более **одной** коробки на участке между монитором и сетевым блоком питания.

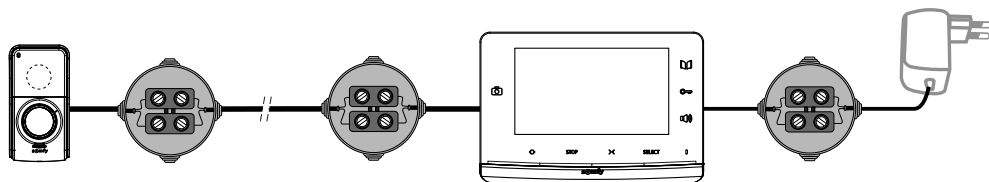

### 3.3.2 Для двух помещений

Видеофон V300 также предоставляет возможность настройки домофона для двух отдельных помещений. В этом случае необходимо проложить кабель между этими двумя помещениями через разветвительную коробку, установленную на 2 провода, которые идут от уличной панели, оснащенной двумя кнопками вызова (см. раздел «4.2 Установка для двух помещений»).

При такой конфигурации вы также можете установить 1 дополнительный монитор для каждого помещения.

**Примечание:** Монитор для второго помещения не входит в исходный комплект поставки.

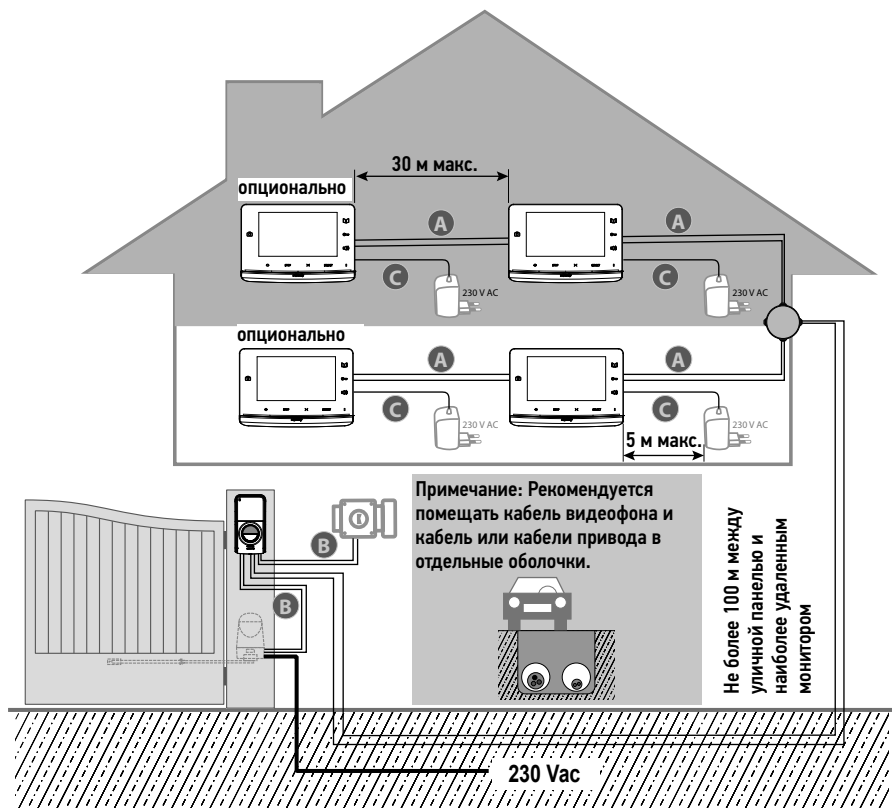

	Самое дальнее расстояние от уличной панели до монитора	Используемый кабель
A	длина до 50 м	2 провода с мин. сечением 0,5 мм <sup>2</sup>
	от 50 до 100 м	2 провода сечением 1 мм <sup>2</sup>
B		2 провода с мин. сечением 0,75 мм <sup>2</sup>
C		2 провода с мин. сечением 0,5 мм <sup>2</sup>



Рекомендуется использовать гибкие кабели с лужеными оголенными концами или обжать наконечники.



Максимальное сечение провода, допустимое для клеммных колодок, составляет 1 мм<sup>2</sup>.

## 4 - УСТАНОВКА МОНИТОРА

**i** Необходимо выполнить определенную процедуру регистрации по радиосвязи привода ворот SOMFY RTS после его приобретения в строительном магазине.

ДАННАЯ ИНФОРМАЦИЯ ОТНОСИТСЯ К СЛЕДУЮЩИМ ПРИВОДАМ ВОРОТ (после 2010 г.):

- Рычажные приводы EVOLVIA, SGA и PASSEO 800
- Силовые приводы EXAVIA, SGS
- Сдвижные приводы FREEVIA, SLIDYMOOVE

**⚠** **Внимание**

Перед окончательной установкой монитора необходимо выполнить следующую процедуру (следует поднести работающий от сетевого блока монитор на уровень привода ворот).

➔ «7.3 Регистрация привода ворот Somfy RTS со встроенным беспроводным органом управления»

### 4.1 Установка для одного помещения

**[1].** Закрепите пластину крепления монитора на стене.

**Важно:** Лапки крепления монитора должны быть обращены в вашу сторону.

**Примечание:** Для обеспечения возможности подсоединения к монитору все провода должны быть проложены внутри кронштейна.

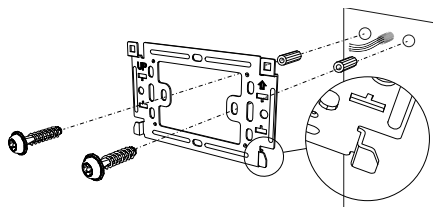

**[2].** Отсоедините разъем постоянного тока на задней стороне монитора и подсоедините кабель сетевого блока питания к этому разъему: белый с серыми полосками провод подсоединяется сверху (+), а простой белый провод – снизу (-).

**Важно:** Обязательно используйте сетевой блок питания, входящий в комплект поставки монитора.

**Важно:** Сетевой блок питания должен быть установлен в доступном месте вблизи монитора.

**[3].** Подсоедините разъем сетевого блока питания на задней стороне монитора к постоянному току в направлении, показанном на рисунке (винт обращен влево).

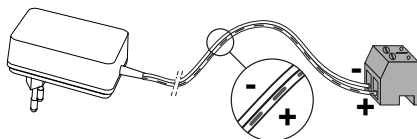

Подготовьте подключение монитора к уличной панели, присоединив двухпроводную кабель к разъему P1 на задней стороне монитора.

Если вы хотите установить второй монитор, подготовьте подключение монитора, подсоединив двухпроводную кабель к разъему P2 на задней стороне монитора, затем ознакомьтесь с инструкцией по второму монитору для получения сведений о его подключении.

**Примечание:** При установке только в одном помещении переключатель (18) должен находиться в положении 2.

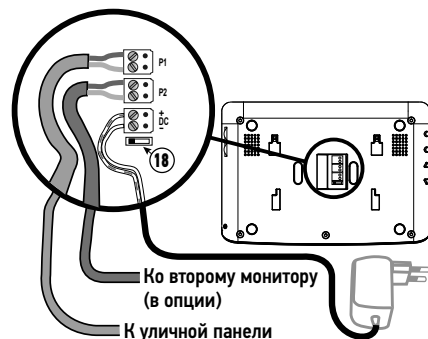
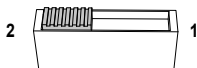

**[4].** Закрепите монитор на опоре крепления, установив на место сначала его верхнюю часть, а затем нижнюю.

**Примечание:** Поместите провода блока сетевого питания между опорой крепления и монитором.

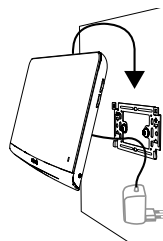

## 4.2 Установка для двух помещений

Видеофон V300 может использоваться для двух помещений в сочетании с панелью навигации с несколькими кнопками. Однако для этого типа установки требуется наличие разветвительной коробки (не входит в комплект), которая должна быть установлена между уличной панелью и мониторами каждого помещения (см. схему ниже).

Установка мониторов выполняется также, как и при типовой установке (см. раздел «4.1 Установка для одного помещения») на максимальном расстоянии в 100 м между уличной панелью и самым дальним монитором. Перед подключением мониторов необходимо определить параметры переключателя (18) на задней панели мониторов для того, чтобы различать два помещения и использовать две кнопки вызова на уличной панели:

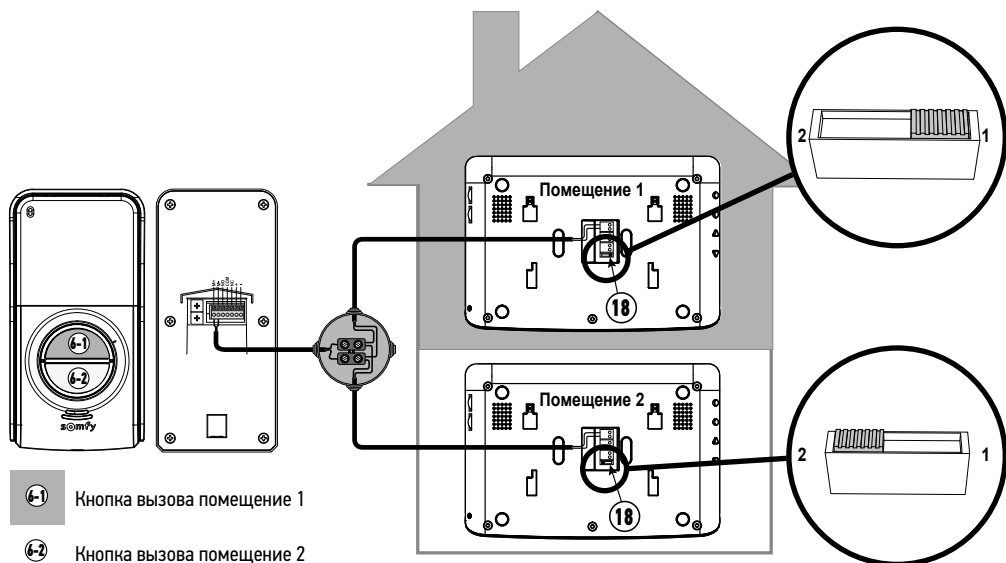

## 5 - УСТАНОВКА УЛИЧНОЙ ПАНЕЛИ

Избегайте установки камеры напротив источника света, в этом случае изображение посетителя может быть искажено.

Рекомендуется установить силиконовый шнур между козырьком для защиты от дождя и стеной/столбом (кроме нижней части козырька для защиты от дождя) и разместить уличную панель на высоте около 1,60 м.

### 5.1 Подключение уличной панели

- [1].** Отметьте точки крепления с помощью козырька для защиты от дождя.

Проделайте отверстия и вставьте в них дюбели, соответствующие особенностям материала стены/столба.  
Заведите все кабели в козырек для защиты от дождя.

- [2].** Закрепите козырек для защиты от дождя на стене/столбе.

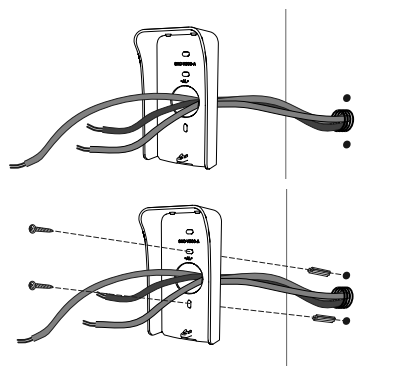

[3]. Подсоедините провода монитора к 2 контактам, расположенным слева на задней стороне уличной панели:

- M+ монитора к M+ уличной панели
- M- монитора к M- уличной панели

Подсоедините провода электрического замка/щелчки к контактам + и - уличной панели.

Подсоедините провода привода к выходному механическому контакту (COM и NO) уличной панели.

**Примечание:** Чтобы вставить провода в выводы, нажмите плоской отверткой на квадрат со шлицем, вставьте провода, затем отпустите квадрат.

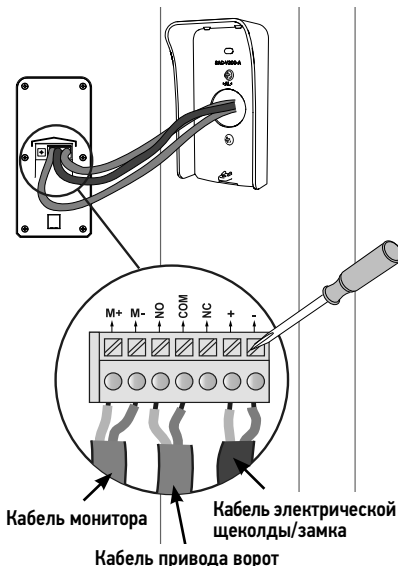

[4]. Уличная панель поставляется с кнопкой вызова для 1 помещения. Если установка предназначена для двух отдельных помещений, переключатель следует расположить на задней панели мониторов так, как показано в разделе «4.2 Установка для двух помещений», и использовать две кнопки вызова, входящие в комплект (см. «5.2 Установка таблички для имени»).

[5]. Расположите уличную панель в козырьке для защиты от дождя.

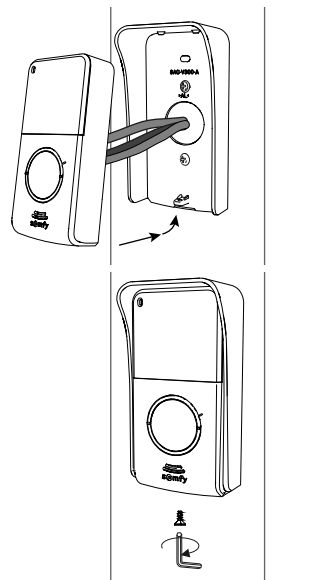



[6]. Используя ключ Тогх, закрепите уличную панель на козырьке для защиты от дождя с помощью винтов, входящих в комплект поставки.



### 5.1.1 Соединение с приводом ворот Somfy

**Примечание:** Когда привод работает с питанием от солнечной батареи, проводные органы управления отключены. В этом случае для управления приводом ворот используется дистанционное управление монитора: см. «7.1 Добавление оборудования RTS (Radio Technology Somfy)».

- [1]. Отсоедините привод от сетевого блока питания.
- [2]. Снимите кожух шкафа управления или привода с электронным блоком.
- [3]. Подсоедините выходной сухой контакт уличной панели с электронным блоком привода. Рекомендуется обратиться к руководству привода ворот для подключения переключателя с ключом.

	Электронное оборудование привода Somfy		
			
Подключите...	к выводам START	к выводам BUS	к пронумерованным выводам
COM	5	3	3
NO	6	4	5 (для полного открывания) или 6 (для открывания в режиме пешехода)

**Примечание:** Чтобы подключить уличную панель к другой модели привода ворот, ознакомьтесь с руководством по установке этого привода или обратитесь к специалисту, если этот привод был установлен специалистом по установке оборудования.

### 5.1.2 Соединение с электрическим замком/щелочдой

Соедините выходы + и - уличной панели с замком/щелочдой в соответствии с приведенной рядом схемой.

Соблюдайте полярность (+/-), если она точно обозначена в руководстве по эксплуатации замка/щелочды.

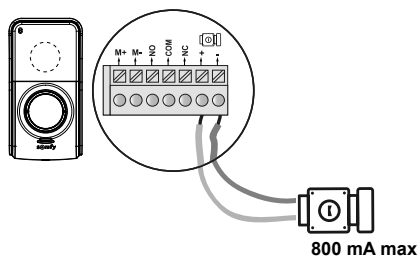

5.2 Установка таблички для имени

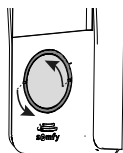

[1]. Нажмите и поверните кнопку против часовой стрелки до упора, используя выступы на кнопке.

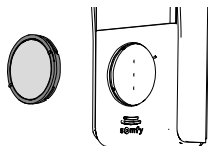
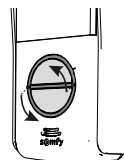

[2]. Поднимите кнопку, чтобы снять ее, при этом табличка для имени помещается за нижней пластиной кнопки.

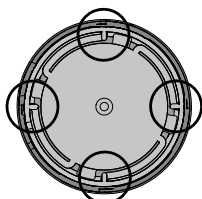
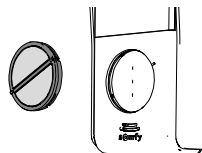

[3]. Разберите кнопку, вращая нижнюю пластину против часовой стрелки до упора, используя маленькие выступы на внутренней стороне этой пластины.

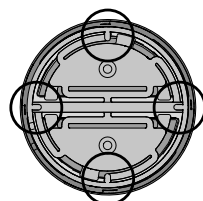

**Примечание:** Когда нижняя пластина находится в разблокированном положении, метки на нижней пластине и на кольце выровнены.

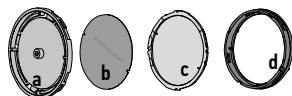
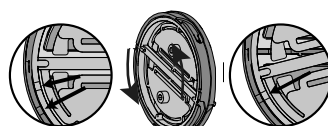
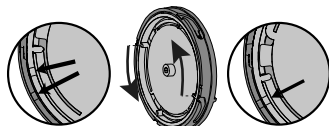

a	Задняя пластина
b	Табличка
c	Стекло
d	Кольцо

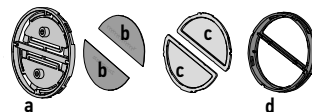

[4]. Напишите свое имя на белой этикетке фломастером-маркером:  
 - выравнявая имя по вырезам таблички на кнопке для одного помещения,  
 - обращая внимание на направление чтения каждой таблички на кнопке для двух помещений.

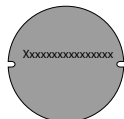

**Примечание:** Табличка для кнопки вызова имеет два выреза, которые совпадают с выступами, расположенными за основанием таблички.

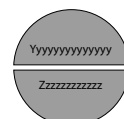

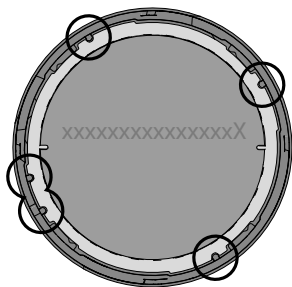

- [5].** Замените стекло в кольце.  
Внимание! Для варианта с 1 кнопкой есть выступ защиты от неосторожного обращения, который позволяет разместить стекло только в 1 положении.
- [6].** Замените табличку в кнопке.

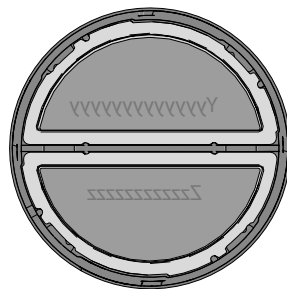
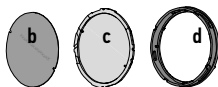

- [7].** Соберите нижнюю пластину: выровняйте метку на нижней пластине и кольцо и поверните нижнюю пластину по часовой стрелке (используя выступы на пластине) до упора.

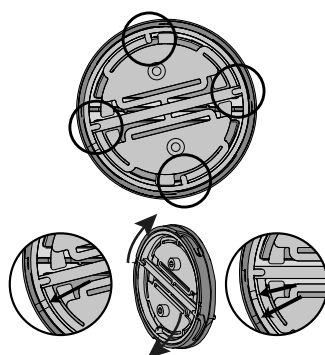
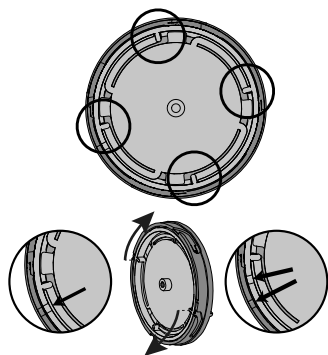

- [8].** Установите кнопку на уличную панель: выровняйте выступ кольца и отметку на лицевой стороне уличной панели и поверните кнопку по часовой стрелке до фиксации.

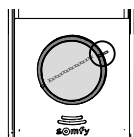
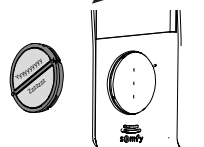
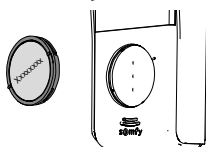

- [i]** Если кнопка не входит в уличную панель, необходимо повернуть ее на пол-оборота.

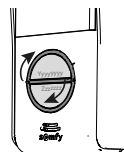
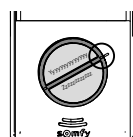
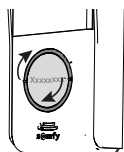

### 5.3 Поддача напряжения на оборудование

После завершения установки снова подключите привод к сетевому питанию. Затем подключите сетевой блок питания монитора к электрической розетке.

## 6 - НАСТРОЙКА ВИДЕОФОНА

### 6.1 Монитор

12	- [Musical Note] +	Ручка громкости мелодии монитора	Позволяет настраивать громкость мелодии монитора.
13	- [Speaker] +	Ручка громкости разговора	Позволяет настраивать громкость разговора на мониторе.

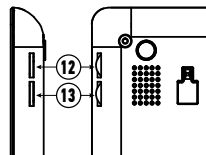

#### 6.1.1 Настройка экрана

- [1]. Нажмите кнопку «Menu» (15).
- [2]. Кратковременно нажмите кнопку «Menu», чтобы перейти в меню настроек: выбранный параметр выделяется оранжевым цветом.
- [3]. Нажимайте кнопки настройки (16), чтобы изменить значение выбранного параметра (яркость, контрастность, язык меню, время или дата) до нужного значения.
- [4]. Нажмите кнопку «Back» (17), чтобы выйти из меню.

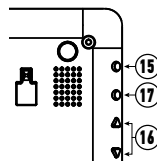

#### 6.1.2 Изменение мелодии монитора

Доступно 16 мелодий.

Чтобы изменить мелодию монитора, нажмите и удерживайте (ок. 5 секунд) кнопку «BACK» (17). Звучит установленная по умолчанию или ранее выбранная мелодия. Вы можете прослушать другие тональные сигналы, используя «кнопки настройки». Когда вы сделаете свой выбор, кратковременно нажмите кнопку «Back», чтобы сохранить новую мелодию.

### 6.2 Уличная панель

#### 6.2.1 Настройка громкости динамика

Для настройки громкости динамика уличной панели с помощью отвертки поверните нижний потенциометр (7) на задней стороне уличной панели:

- по часовой стрелке для увеличения громкости,
- против часовой стрелки для уменьшения громкости.

#### 6.2.2 Регулировка громкости звукового сигнала вызова от уличной панели

Для настройки громкости звукового сигнала вызова уличной панели с помощью отвертки поверните верхний потенциометр (8) на задней стороне уличной панели:

- по часовой стрелке для увеличения громкости,
- против часовой стрелки для уменьшения громкости.

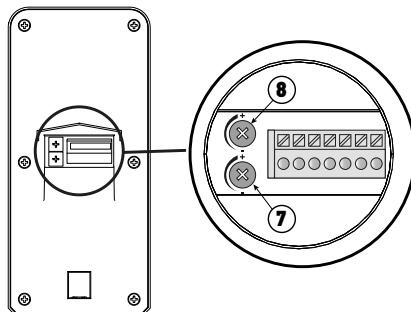

## 7 - БЕСПРОВОДНОЙ ПУЛЬТ УПРАВЛЕНИЯ ОБОРУДОВАНИЕМ SOMFY RTS

Монитор оснащен радиопередатчиком Radio Technology Somfy (RTS). Он совместим только с приборами, оснащенными технологией Radio Technology Somfy (RTS).

Она предназначена для индивидуального или одновременного управления следующим оборудованием Somfy:

- привод гаражной двери
- приемник системы освещения
- привод рольставен
- привод ворот (настройку привода ворот SOMFY RTS, приобретаемого в строительном магазине, см. в разделе «7.3.1 Регистрация привода ворот в памяти монитора»),
- и т. д.

Такая функциональность достигается за счет системы радиоканалов, определяемых по световым индикаторам, загорающимся внизу монитора. Каждый канал соответствует одному отдельному пульту дистанционного управления и может управлять одним или несколькими устройствами. Количество устройств, которыми можно управлять с помощью одного канала, не ограничено. Для управления каналом нажмите одну из клавиш: «Открытие/Включение освещения» (5), «STOP» (6) или «Закрывание/Выключение освещения» (7).

**Важно:** Убедитесь, что управляемое дистанционно оборудование находится в зоне действия радиоприемника монитора.

### 7.1 Добавление оборудования RTS (Radio Technology Somfy)

Для добавления оборудования RTS (Radio Technology Somfy) необходимо выполнить 2 операции:

- Определить первоначальный орган управления оборудованием RTS (пульт дистанционного управления, передатчик...)
- Произвести сопряжение монитора с оборудованием RTS на выбранном вами канале

#### 7.1.1 Пример: Добавление рольставен Somfy RTS

- [1]. Определите первоначальный орган управления рольставнями, то есть пульт дистанционного управления или пост управления, который управляет только этими рольставнями.

**Примечание:**

- Если первоначальный орган управления потерян или неисправен, а при этом он был единственным, доступным для управления рольставнями, обратитесь к консультанту Somfy.
- Если управление рольставнями возможно также с другого органа управления, используйте его для выполнения следующих операций.

- [2]. Приоткройте рольставню с помощью первоначального органа управления.

- [3]. Нажмите кнопку «PROG» на первоначальном органе управления и удерживайте ее не менее 3 секунд: оборудование реагирует (например, быстрое движение вверх-вниз или серия из трех сигналов). Система PROG (программирования) становится активной на две минуты.

**Примечание:** Если вам не удастся найти «PROG» на органе управления, обратитесь к соответствующему руководству по эксплуатации.

- [4]. Выберите свободный канал, нажав кнопку «SELECT» (8) монитора.

- [5]. Нажимайте в течение 1 секунды кнопку «PROG» (14), расположенную внизу с правой стороны монитора.

- [6]. Убедитесь, что сопряжение работает, нажав кнопку открывания или закрывания.

#### Индивидуальный радиопередатчик RTS

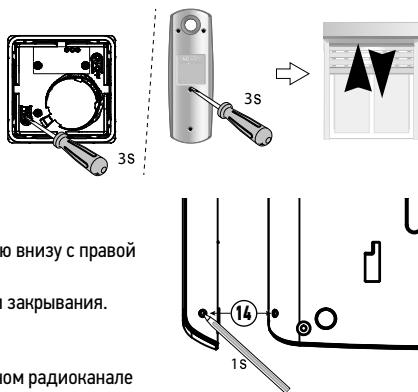

#### Особенность: Дополнение уже занятого радиоканала

Вы можете зарегистрировать различное оборудование Somfy RTS на одном радиоканале для создания групп оборудования. В этом случае все оборудование, сконфигурированное на одном канале, будет функционировать одновременно. Чтобы добавить оборудование, выполните пункты процедуры, изложенной выше («7.1 Добавление оборудования RTS (Radio Technology Somfy)»). На этапе выбора канала выберите уже занятый канал.

**Примечание:** Для достижения оптимального уровня эргономики рекомендуется сгруппировать оборудования одного типа на одном радиоканале.

### 7.2 Удаление оборудования Somfy RTS

Можно удалить орган управления оборудованием Somfy RTS: когда оборудование уже сопряжено с монитором, повторение вышеописанной процедуры отменяет сопряжение.

## 7.3 Регистрация привода ворот Somfy RTS со встроенным беспроводным органом управления

ДАННАЯ ИНФОРМАЦИЯ ОТНОСИТСЯ К СЛЕДУЮЩИМ ПРИВОДАМ ВОРОТ (после 2010 г.):

- Рычажные приводы EVOLVIA, SGA и PASSEO 800
- Силовые приводы EXAVIA, SGS
- Сдвижные приводы FREEVIA, SLIDYMOOVE

### 7.3.1 Регистрация привода ворот в памяти монитора

- Поднесите монитор на уровень привода ворот и подключите его к сетевому блоку (А).
- Откройте кожух привода для получения доступа к электронному оборудованию
- Нажимайте в течение 2 сек. кнопку «Power»  электронного

оборудования (если такой кнопки нет, переходите сразу к следующему этапу). На электронном оборудовании загорается световой индикатор



- Направьте нижнюю центральную часть монитора на приемник электронного оборудования привода (В).
- Выберите свободный канал на мониторе и нажимайте в течение 1 секунды кнопку «PROG» (14), расположенную внизу с правой стороны монитора (С).

Световой индикатор  привода загорится, а затем

погаснет.

- Теперь привод зарегистрирован в памяти монитора. Вы можете управлять открыванием и закрыванием ворот с помощью беспроводного управления.

Для получения дополнительной информации см. руководство к соответствующему приводу SOMFY, раздел «Добавление 3-клавишного пульта дистанционного управления».

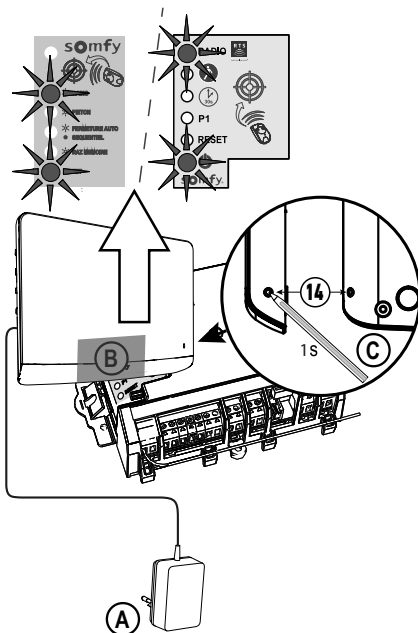

## 8 - ИСПОЛЬЗОВАНИЕ

### 8.1 Ответ посетителю

Когда посетитель нажимает кнопку вызова на уличной панели, монитор воспроизводит выбранную мелодию и на нем отображается изображение посетителя.

Нажмите клавишу включения микрофона и динамика .

Вы можете разговаривать с посетителем.

**Примечание:** Видеофон V300 позволяет сделать снимок экрана во время разговора с посетителем, для этого необходимо кратковременно нажать кнопку «Back» (17) монитора во время разговора. Пиктограмма  появляется в верхнем углу экрана, сигнализируя о том, что действие подтверждено. Затем фотография архивируется в меню фотографий, см. раздел «8.5 Просмотр/удаление фотографий».

**Примечание:** Максимальная длительность разговора с посетителем составляет две минуты.

Если вы снова нажимаете клавишу включения микрофона и динамика , экран монитора гаснет, а связь прерывается.

### 8.2 Открывание ворот

При светящемся или погашенном экране монитора нажмите клавишу .

Если экран монитора светился, он гаснет, когда ворота открываются.

### 8.3 Разблокирование щеколды/электрического замка

При светящемся или погашенном экране монитора нажмите клавишу разблокировки .

Если экран монитора светился, он гаснет, когда электрическая щеколда/замок разблокируется.

## 8.4 Беспроводное управление оборудованием Somfy RTS с монитора

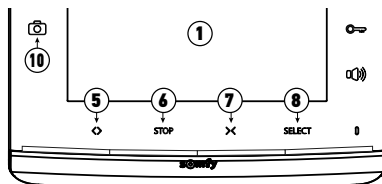

- Выберите канал, связанный с оборудованием, которым вы хотите управлять, нажав кнопку «SELECT» (8): мигает световой индикатор выбранного канала (или все 4 световых индикатора мигают для канала N°5).  
Нажимайте кнопку селектора канала несколько раз, пока световые индикаторы не укажут нужный канал.
- Управляйте оборудованием с помощью клавиши «Открытие/Включение освещения», «STOP» или «Закрывание/Выключение освещения».  
Оборудование будет реагировать как указано в таблице ниже:

Управляемое оборудование	Нажатие клавиши:		
	Открытие/ включение освещения ⟷ (5)	STOP (6)	Закрывание/выключение освещения X (7)
Гаражные ворота	Открыто	Остановлено (если дверь находилась в движении)	Закрыто
Освещение	Включено	-	Выключено
Рольставня	Открыто	<ul style="list-style-type: none"> <li>Остановлено (если рольставня находилась в движении)</li> <li>Промежуточное положение (если рольставня остановлена)</li> </ul>	Закрыто
Ворота	Открыто	Остановлено (если ворота находились в движении)	Закрыто

## 8.5 Просмотр/удаление фотографий



Монитор может хранить во внутренней памяти до 100 фотографий: когда память заполнена, самая старая фотография удаляется и заменяется новой.

Во время каждого вызова монитор записывает фотографию, снятую с камеры уличной панели, и при этом загорается светодиодный индикатор изображения (10):

- Если вы не отвечаете на звонок, светодиодный индикатор изображения (10) продолжает гореть, чтобы указать, что новое изображение сохранено.
- Если вы отвечаете на звонок, светодиодный индикатор изображения (10) гаснет.

### 8.5.1 Просмотр фотографии (-ий)

**Примечание:** если световой индикатор изображения (10) начал светиться, то после просмотра фотографии он погаснет.

В верхней части экрана каждой фотографии отображается ее порядковый номер, а также дата и время, когда она была сделана.

Для просмотра фотографий, сохраненных в памяти монитора:

- Кратковременно нажмите одну из двух кнопок регулировки (16) для просмотра последнего сохраненного изображения.
- Кратковременно нажмите одну из двух кнопок регулировки (16) для навигации между изображениями.
- Кратковременно нажмите кнопку «Back» (17) для выхода из режима просмотра изображений.

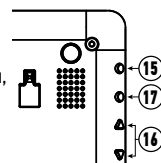

### 8.5.2 Удаление фотографий

- При просмотре фотографии кратковременно нажмите кнопку «Menu» (15): на экране появится сообщение об удалении изображения.
- С помощью кнопок настройки (16) выберите «Да», чтобы удалить изображение, или «Нет», чтобы выйти из этого режима без удаления изображения: выбранный элемент отображается красным.
- Для подтверждения выбора нажмите кнопку «Menu» (15).

### 8.5.3 Удаление всех сохраненных изображений

Чтобы удалить все фотографии, вы должны выйти из режима просмотра фотографий.

- [1]. Нажмите кнопку «Меню» (15).
- [2]. Кратковременно нажимайте кнопку «Меню», чтобы перейти на вкладку «Удал. все».
- [3]. Нажмите одну из кнопок настройки (16), чтобы подтвердить удаление всех изображений: отображается надпись «Удаление».
- [4]. Нажмите кнопку «Вак» (17), чтобы выйти из меню.

## 9 - ТЕХНИЧЕСКОЕ ОБСЛУЖИВАНИЕ

### 9.1 Очистка

Уход за монитором выполняется с помощью мягкой сухой ткани без применения растворителя. Перед очисткой отключите прибор от напряжения.

## 10 - ТЕХНИЧЕСКИЕ ХАРАКТЕРИСТИКИ

Монитор		
Сетевое питание	Тип	Сетевой блок питания 100–240 В/50–60 Гц, 0,5 А Выход: 17 В постоянного тока, 1,1 А
	Защита от изменения полярности	Да
Экран		Экран 7" (17 см) – Разрешение: 800 x 480 пикселей
Настройки		Громкость мелодии звонка, громкость разговора, яркость, контрастность, цвета, язык, время, дата, мелодия звонка
Сохранение изображений		100 фотографий во внутренней памяти
Крепление		Настенное крепление
Размеры (Д x Ш x Г)		225 x 155 x 22 мм
Рабочая температура		от -10 до +55 °C
Радиопередатчик	Частота	))) 433,42 МГц
	Дальность действия	<10 мВт 200 метров (на открытой местности)
Уличная панель		
Камера		Угол обзора: Н: 95° / V: 67°
Система ночного видения		Инфракрасные световые индикаторы
Рабочая температура		от -20 до +55 °C
Выходы		Щеколда: 12 В, 800 мА Сухой контакт
Время активации выхода механической щеколды		2 секунды
Время активации сухого контакта		1 секунда
Табличка для имени и кнопка вызова		Кнопка вызова с фоновой подсветкой для одного помещения или Кнопки вызова с фоновой подсветкой для двух помещений
Материалы		Алюминий и пластмасса
Крепление		Выступающий монтаж с козырьком для защиты от дождя
Размеры (Д x Ш x Г)		76 x 148 x 45 мм
Настройки		Громкость динамика Сигнал вызова



## ٩ - الصيانة

## ١-٩ التنظيف

تم العناية بالهاتف المرئي بواسطة قطعة قماش جافة وناعمة، بدون مذيب. قبل التنظيف، افصل الجهاز عن الجهد الكهربائي.

## ١٠ - المواصفات الفنية

وحدة العرض	
التغذية الطاقة	النوع
منبع الطاقة الرئيسي ١٠٠-٢٤٠ فولت / ٥٠-٦٠، ٠,٥ أمبيرهرتز المخرج: ١٧ فلت تيار ثابت، ١,١ أمبير	وقاية ضد عكس القطبية
نعم	
الشاشة	شاشة ٧ بوصة (١٧ سم) - الدقة: ٤٨٠ x ٨٠٠ بيكسل
عمليات الضبط	شدة صوت التنبيه، صوت الاستماع، شدة الإضاءة، التباين، الألوان، اللغة، والوقت، التاريخ، نغمة التنبيه
ذاكرة الصور	١٠٠ صورة في الذاكرة الداخلية
التثبيت	المحمل الجداري
الأبعاد (طول X عرض X ارتفاع)	٢٢٥ X ١٥٥ X ٢٢ مم
درجة حرارة التشغيل	من ١٠- م° إلى +٥٥ م°
جهاز إرسال لاسلكي	التردد
جهاز إرسال لاسلكي	المدى
	))))) ٤٣٣,٤٢ ميغا هرتز > ١٠ ميغا واط ٢٠٠ متر (ساحة خالية)
لوحة الشارع	
الكاميرا	زاوية الرؤية: H: ٩5° / V: 67°
رؤية ليلية	مؤشرات أشعة تحت الحمراء
درجة حرارة التشغيل	من ٢٠- م° إلى +٥٥ م°
المخارج	المزلاج: ١٢ فولت، ٨٠٠ ملي أمبير توصيل ثانوي
مدة تفعيل مخرج المزلاج الكهربائي	ثانيتين
مدة تفعيل الملامس الثانوي	١ ثانية
حاملة المصقفة وزر الاتصال	زر الاتصال المزود بإضاءة خلفية للمسكن ١ أو أزرار الاتصال المزودة بإضاءة خلفية للمسكن ٢
المواد	الألومنيوم والبلاستيك
التثبيت	تركيب تنوئي مع القناع الواقي من المطر
الأبعاد (طول X عرض X ارتفاع)	٧٦ X ١٤٨ X ٤٥ مم
عمليات الضبط	جهازه مكبر الصوت إشارة الاتصال

## ٤-٨ وحدة تحكم لا سلكية في أحد تجهيزات شركة سومي RTS انطلاقا من شاشة العرض

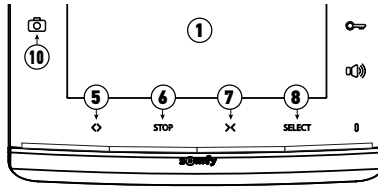

١. اختر القناة المرتبطة بالتجهيزة التي ترغب في التحكم بها من خلال الضغط على زر اختيار (8) : سيومض مؤشر القناة التي تم اختيارها (أو ستومض المؤشرات الأربعة للقناة رقم 5).  
اضغط أكثر من مرة على زر اختيار القناة حتى تبين لمبة البيان القناة المرغوبة.
٢. قم بالتحكم في التجهيزة باستخدام أزرار الفتح/الإضاءة، والتوقف STOP والغلق/الإطفاء لوحدة العرض.  
ستتحرك التجهيزة كما هو مبين في الجدول أدناه:

الضغط على الزر:			التجهيز المتحكم به
مغلق/منطىء (7) X	إيقاف (6)	مفتوح/مضيء (5) >>	
مغلقة	متوقف (إذا كان الباب يتحرك)	مفتوحة	باب الكراج
مطفأة	-	مضاءة	الإضاءة
مغلقة	• متوقف (إذا كان المصراع الدوار يتحرك) • الوضع المفضل (إذا كان المصراع الدوار متوقفاً)	مفتوحة	المصراع الدوار
مغلقة	متوقفة (إذا كانت البوابة تتحرك)	مفتوحة	البوابة

## ٥-٨ مشاهدة/حذف الصور

- ١ يمكن لوحدة العرض تخزين ما يصل إلى 100 صورة في ذاكرتها الداخلية: وعند امتلاء الذاكرة، يتم حذف الصور الأقدم واستبدالها بالصور الجديدة.  
مع كل اتصال، تحتفظ وحدة العرض بالصورة التي تم التقاطها بواسطة كاميرا لوحة الشارع كما يضيء مؤشر التقاط الصورة (10):
- في حالة عدم الرد على الاتصال، فسوف يستمر مؤشر التقاط صورة (10) مضاءة للإشارة إلى حفظ صورة جديدة.
  - وفي حالة الرد على الاتصال، فسوف ينطفئ مؤشر التقاط صورة (10).

## ١-٥-٨ مشاهدة الصورة أو الصور

- ملحوظة: إذا مؤشر التقاط صورة (10) مضاءة، فسوف ينطفئ بمجرد مشاهدة الصورة.  
في أعلى شاشة كل صورة يوجد رقمها المسلسل وتاريخ ووقت التقاطها.  
لمشاهدة الصورة أو الصور المحفوظة في ذاكرة وحدة العرض:
١. اضغط لفترة وجيزة على أحد أزرار الضبط (16) لمشاهدة آخر صورة تم حفظها.
  ٢. اضغط لفترة وجيزة على أحد أزرار الضبط (16) لتصفح الصور.
  ٣. اضغط لفترة وجيزة على زر «رجوع» (17) للخروج من مشاهدة الصور.

## ٢-٥-٨ حذف صورة

١. عند مشاهدة الصور، اضغط لفترة وجيزة على زر «القائمة» (15): ستظهر رسالة الحذف على الشاشة.
٢. باستخدام أزرار الضبط (16)، اختر «نعم» لحذف الصورة أو «لا» للخروج دون حذفها: سيظهر الإعداد الذي تم تحديده باللون الأحمر.
٣. اضغط على زر «قائمة» (15) لتأكيد اختيارك.

## ٣-٥-٨ حذف جميع الصور المحفوظة

- لحذف جميع الصور، يجب الخروج من وضع مشاهدة الصور.
١. اضغط على زر «قائمة» (15).
  ٢. اضغط لفترة وجيزة على زر «القائمة» للتصفح حتى تصل إلى علامة تبويب «حذف الكل».
  ٣. اضغط على أحد أزرار الضبط (16) لتأكيد حذف جميع الصور: يتم عرض كلمة «حذف»
  ٤. اضغط على زر «رجوع» (17) للخروج من القائمة.

## ٣-٧ تسجيل محرك لبوابة SOMFY RTS مع وحدة التحكم اللاسلكية المُدمجة

محركات البوابة المعنية (بعد ٢٠١٠)

- محركات ذات أذرع EVOLVIA و SGA و PASSEO 800

- محركات ذات أسطوانات EXAVIA و SGS

- محركات منزلقة FREEVIA و SLIDYMOOVE

### ١-٣-٧ تسجيل محرك البوابة في ذاكرة وحدة العرض

• ضع وحدة العرض على مستوى محرك البوابة وقم بتزويدها بالتيار من منبع التيار الرئيسي (A).

• افتح غطاء المحرك للوصول إلى الالكترونيات

• اضغط لمدة ثانيتين على زر الطاقة  في الالكترونيات (إذا لم يكن الزر متوافراً

لديك، توجه إلى الخطوة التالية مباشرة). سيومض المؤشر  في

الالكترونيات.

• ضع أسفل مركز وحدة العرض في المكان المُخصص في الوحدة الإلكترونية للمحرك (B).

• اختر قناة خالية واضغط مع الاستمرار لمدة ثانية على زر PROG (14) الموجود في أسفل

الجزء الأيمن من وحدة العرض (C). سيومض مؤشر  المحرك وبعد

ذلك سيتوقف.

• وبذلك تم تسجيل المحرك في ذاكرة وحدة العرض. يمكنك طلب فتح البوابة أو إغلاقها من وحدة التحكم اللاسلكية.

لمزيد من التفاصيل، يُرجى الرجوع لدليل محرك SOMFY. فقرة "إضافة جهاز تحكم من بعد بثلاثة أزرار".

## ٨ - الاستخدام

### ١-٨ الرد على الزائر

عندما يقوم زائر بالضغط على زر الاتصال بلوحة الشارع، تصدر وحدة العرض النغمة ويتم عرض صورة الزائر.

اضغط على زر تفعيل الميكروفون والمكبّر .

بإمكانك التحوار مع الزائر.

**ملاحظة:** توفر وحدة V300 إمكانية تسجيل لقطة الشاشة أثناء إجراء معاداة مع زائر بالضغط لفترة وجيزة على الزر «رجوع» (17) من شاشة العرض أثناء المحادثة. سيظهر رسم توضيحي  على الجزء العلوي من الشاشة للإشارة إلى التحقق من التلاعب. وبعد ذلك يتم أرشفة الصورة في قائمة الصور، راجع القسم ٨-٥ مشاهدة/حذف الصور.

**ملاحظة:** أقصى مدة للاتصال مع الزائر هي دقيقتين.

إذا ضغطت مجدداً على زر تفعيل الميكروفون والمكبّر  تنطفئ شاشة وحدة العرض ويتم قطع الاتصال.

### ٢-٨ فتح البوابة

بينما شاشة وحدة العرض مضاءة أو مطفأة، اضغط على الزر .

إذا كانت شاشة وحدة العرض مضاءة فسوف تنطفئ عند فتح البوابة.

### ٣-٨ تحرير قفل المزلاج/القفل الكهربائي

بينما شاشة وحدة العرض مضاءة أو مطفأة، اضغط على زر تحرير القفل .

إذا كانت شاشة وحدة العرض مضاءة، فسوف تنطفئ عند تحرير قفل المزلاج/القفل الكهربائي.

## ٧ - وحدة تحكم لا سلكية للمعدات من SOMFY RTS

وحدة العرض مجهزة بجهاز إرسال ذي تقنية لاسلكية من شركة سومفي (RTS). متوافق فقط مع الأجهزة المزودة بتقنية لاسلكية من شركة سومفي (RTS).

يستخدم للتحكم بشكل مستقل أو فوري في تجهيزات شركة سومفي التالية:

- محرك باب الجراج،
- جهاز استقبال الإضاءة،
- محرك المصراع الدوار،
- محرك البوابة. (لمحرك البوابة SOMFY RTS المُباع في متاجر بيع الأدوات، راجع القسم «٧-٣-١ تسجيل محرك البوابة في ذاكرة وحدة العرض»)، إلخ.

هذه الخاصية متاحة بفضل نظام قنوات الراديو المحددة بواسطة لمبات بيان أسفل وحدة العرض. كل قناة تعتمد على جهاز التشغيل عن بعد المستقل ويمكنها التحكم في تجهيزة أو في عدة تجهيزات. عدد التجهيزات التي يمكن التحكم بها بواسطة قناة غير محدود. للتحكم في القناة، فقط اضغط على أحد أزرار «الفتح/الإضاءة» (5) أو «الإيقاف» (6) أو «الإغلاق/الإطفاء» (7).

**مهم:** تحقق أن المعدّة التي يتام التحكم فيها لاسلكيا داخل المدى اللاسلكي لوحدة العرض.

### ١-٧ إضافة معدّة Somfy RTS (تقنية لاسلكية من Somfy)

٢ لإضافة معدّة Somfy RTS (تقنية لاسلكية من Somfy)، يجب إتباع الخطوتين التاليتين:

- قم بتحديد جهاز التحكم RTS الأصلي الخاص بالمعدّة (جهاز تحكم عن بُعد، جهاز إرسال...)
- قم بإقران وحدة العرض بمعدّة RTS بالقناة التي تختارها

### ٧-١-١ مثال : إضافة مصراع دوار Somfy RTS

١]. قم بتحديد وحدة التحكم الأصلية للمصراع الدوار، بمعنى أن جهاز التشغيل عن بعد أو نقطة التحكم لا تتحكم إلا في هذا المصراع الدوار.

**ملحوظة :**

- إذا فقدت وحدة التحكم الأصلية أو كُسرت وكانت هي الوحيدة التي تتحكم في المصراع الدوار، اتصل بأحد مستشارينا في شركة Somfy.
- إذا كان هناك وحدة تحكم أخرى تتحكم في المصراع الدوار، استخدمها لإتباع الخطوات التالية.

٢]. افتح الشتر بوحدة التحكم الأصلية.

٣]. اضغط على الزر PROG بوحدة التحكم الأصلية لمدة ٣ ثوانٍ على الأقل : يستجيب المنتج (على سبيل المثال، يعمل حركة ذهاب وإياب قصيرة أو إطلاق ٣ صافرات). يتم تفعيل وظيفة PROG لمدة ٢ دقيقة.

**ملحوظة :** إذا لم تتمكن من العثور على زر PROG على وحدة التحكم الخاصة بك، ارجع إلى الدليل الخاص بها.

٤]. اختر قناة خالية بالضغط على زر «اختيار» (8) الموجود في وحدة العرض.

٥]. اضغط مع الاستمرار لمدة ثانية على زر PROG (14) الموجود في أسفل الجزء الأيمن من وحدة العرض.

٦]. تأكد أن الاقتران يعمل بالضغط على أمر الفتح أو الغلق.

حالة خاصة: استكمال قناة لاسلكية مشغولة بالفعل

يمكنك تسجيل عدة معدات Somfy RTS على نفس القناة اللاسلكية لإنشاء مجموعات من المعدات. ستعمل كل المعدّات التي تم ضبط بارامتراتها على نفس القناة بذلك معا. لإضافة معدّة، اتبع الإجراء المشروح تفصيلا مسبقاً (١-7 إضافة معدّة Somfy RTS (تقنية لاسلكية من Somfy)). أثناء اختيار القناة، اختر قناة مشغولة مسبقاً حسب اختيارك.

**ملحوظة :** يوصى بتجميع المعدات من نفس النوع على نفس القناة اللاسلكية للحصول على بيئة عمل مثالية.

### ٧-٢ إزالة معدّة Somfy RTS

يمكن حذف أمر معدّة Somfy RTS: عندما يكون الجهاز مقترناً من قبل بوحدة العرض، فتكرار الخطوات الواردة أعلاه سيقوم بإلغاء الاقتران.

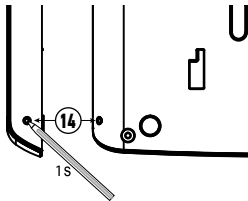
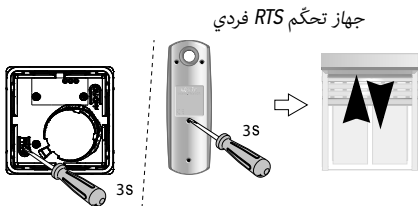

## ٦ - ضبط الهاتف المرئي

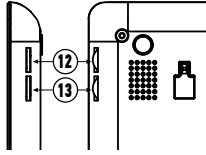

## ٦-١ وحدة العرض

12	+ -	طارة ضبط شدة الصوت	تتيح ضبط شدة صوت وحدة العرض.
13	+ -	طارة شدة صوت الاستماع	يتيح ضبط شدة صوت الاستماع لوحدة العرض.

## ٦-١-١ ضبط الشاشة

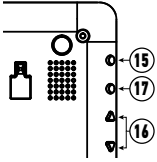

- [١]. اضغط على زر «قائمة» (15).
- [٢]. قم بالضغط لفترات وجيزة على زر «القائمة» لتصفح قائمة الضبط: سوف يُضيء الإعداد الذي تم اختياره باللون البرتقالي.
- [٣]. اضغط على أزرار الضبط (16) لتغيير قيمة الإعداد الذي تم اختياره (شدة الإضاءة أو التباين أو لغة القائمة أو الوقت أو التاريخ) حتى تحصل على الضبط المرغوب.
- [٤]. اضغط على زر «رجوع» (17) للخروج من القائمة.

## ٦-١-٢ تغيير نغمة وحدة العرض

- تحتوي وحدة العرض على ١٦ نغمةً.
- لتغيير نغمة وحدة العرض، يُرجى الضغط مع الاستمرار (لقرابة ٥ ثواني) على الزر «رجوع» (17). وسينطلق صوت النغمة الافتراضية أو التي تم اختيارها سابقاً. بعد ذلك يمكنك تصفح النغمات الأخرى باستخدام «أزرار الضبط». بمجرد إتمام اختيارك، اضغط بصورة وجيزة على زر «رجوع» لحفظ نغمتك الجديدة.

## ٦-٢ لوحة الشارع

## ٦-٢-١ ضبط شدة صوت مكبر الصوت

- لضبط شدة صوت مكبر صوت لوحة الشارع، استخدم مفك براغي لإدارة مقياس الجهد السفلي (7) خلف لوحة الشارع:
- في اتجاه عقارب الساعة لزيادة شدة الصوت،
  - في عكس اتجاه عقارب الساعة لخفض شدة صوت.

## ٦-٢-٢ ضبط شدة صوت إشارة صوت اتصال لوحة الشارع

- لضبط شدة صوت إشارة صوت اتصال لوحة الشارع، استخدم مفك براغي لإدارة مقياس الجهد العلوي (8) خلف لوحة الشارع:
- في اتجاه عقارب الساعة لزيادة شدة الصوت،
  - في عكس اتجاه عقارب الساعة لخفض شدة صوت.

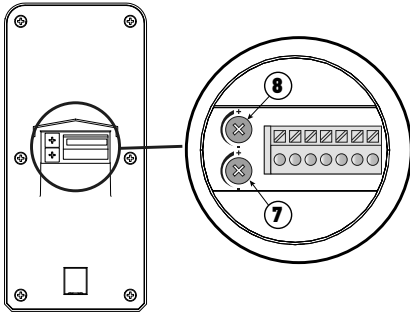

- [5]. ضع الزجاج في الحلقة. تنبيه، للأضرار من النوع ١، يوجد دبوس يتيح عدم ارتفاع الزجاج إلا في وضع ١.  
[6]. ضع الملتصق في الأسفل.

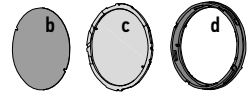
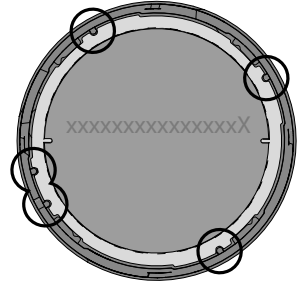
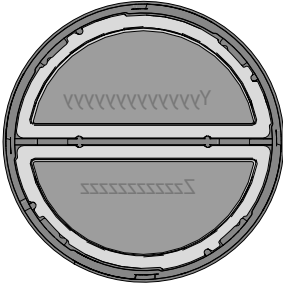

- [7]. إعادة تجميع اللوحة السفلية: قم بمحاذاة علامة اللوحة السفلية والحلقة، ثم قم بإدارة اللوحة السفلية في اتجاه عقارب الساعة (باستخدام دبائيس اللوحة) حتى تتوقف.

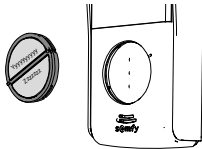
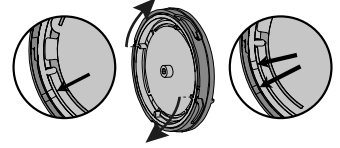
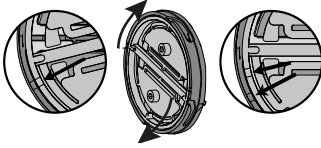
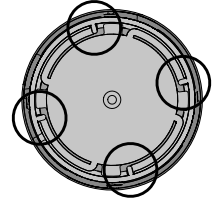
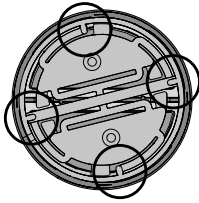

- [8]. إعادة تجميع الزر في لوحة الشارع: قم بمحاذاة دبائيس الحلقة مع علامة الجزء الأمامي من لوحة الشارع، وقم بإدارة المفتاح في اتجاه عقارب الساعة حتى يتوقف.

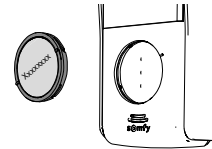

- [i] إذا لم يتلاءم الزر مع لوحة الشارع، فيجب إدارته نصف لفة.

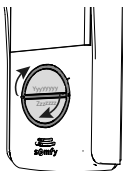
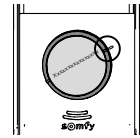
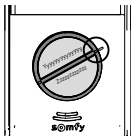

### ٣-٥ توصيل الجهد الكهربائي للنظام

عند انتهاء التركيب، أعد توصيل محرك البوابة على منبع طاقة التوصيلات.  
قم بعد ذلك بتوصيل منبع طاقة توصيلات وحدة العرض على المقبس الكهربائي.

## ٢-٥ تركيب ملصق الاسم

[١]. اضغط على الأزرار وقم بإدارتها في عكس عقارب الساعة حتى تتوقف، باستخدام دبابيس المفتاح.

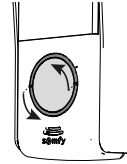

[٢]. قم برفع الزر لفكه، حيث يكون ملصق الاسم موضوعاً خلف لوحة الزر السفلية.

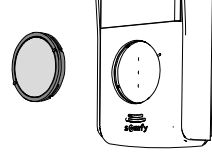
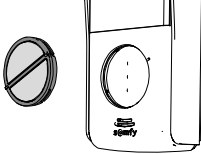

[٣]. قم بفك الزر بإدارة اللوحة السفلية عكس عقارب الساعة حتى يتوقف، باستخدام الدبابيس الصغيرة الموجودة داخل هذه اللوحة.

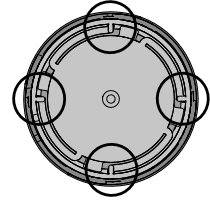
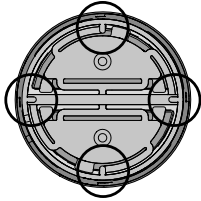

ملحوظة : عندما تكون اللوحة السفلية مفكوكه، ستكون العلامات الموجودة على اللوحة السفلية وعلى الحلقة متوازية.

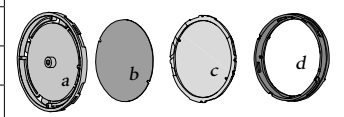
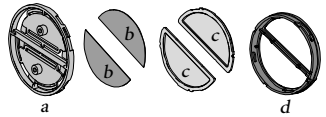
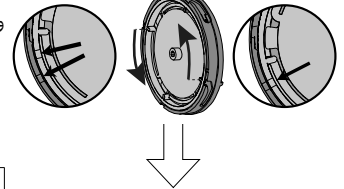
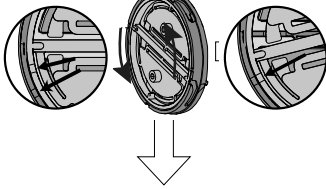

a	اللوحة السفلية
b	المُصَلِّق
c	الزجاج
d	الدبابيس

[٤]. اكتب اسمك على الملصق الأبيض باستخدام قلم سبورة دائم:

- مع محاذاة الاسم على القطعين بالملصق لزر الملصق.
- مع مراعاة اتجاه القراءة لكل ملصق خاص بزر المسكتين.

ملحوظة : يحتوي ملصق زر الاتصال على قطعين يناظران الدبوسين الواقعين خلف حامل ملصق التعريف.

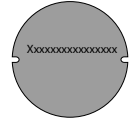
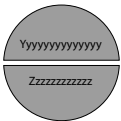



## التوصيل بمحرك البوابة Somfy

ملحوظة : عندما يعمل المحرك على منبع طاقة شمسية، يتم إبطال فعالية وحدات التحكم السلكية. في هذه الحالة، يجب عليك استخدام وحدة التحكم اللاسلكية بوحدة العرض للتحكم في محرك البوابة : انظر «١-٧» إضافة معدة Somfy RTS (تقنية لاسلكية من Somfy)».

[١]. قم بفصل المحرك عن مصدر التغذية الكهربائية الرئيسي.

[٢]. قم بإزالة غطاء خزانة التحكم أو المحرك الذي يحتوي على الإلكترونيات.

[٣]. قم بتوصيل مخرج الاتصال الثانوي (COM و NO) في لوحة الشارع بالوحدة الإلكترونية للمحرك. يُفضل الرجوع إلى دليل محرك البوابة لتوصيل ملامس بمفتاح.

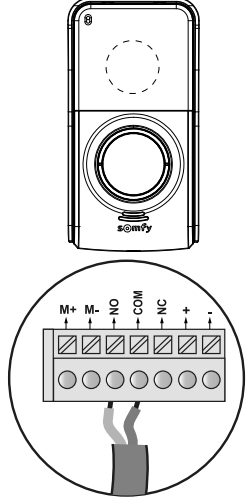
وحدات إلكترونية لمحركات Somfy			
			
في أطراف المُرقمة	في أطراف BUS	في أطراف START	التوصيل
3	3	5	COM
5 (طريقة الفتح الكامل) أو 6 (طريقة الفتح لعبور العارة)	4	6	NO

ملحوظة : لتوصيل لوحة الشارع بمحرك بوابة من طراز آخر، يُرجى الرجوع لدليل التركيب الخاص بهذا المحرك أو الاتصال بفني التركيب إذا كان الأمر يتعلق بمحرك قام بتركيبه فني تركيب متخصص.

## ٢-١-٥ التوصيل بمزلاج/قفل كهربائي

وصل الأطراف «+» و «-» بلوحة الشارع بالمزلاج/القفل وفقاً للمخطط المقابل.

التزم بالقطبية +/- إذا كانت محددة في دليل المزلاج/القفل.

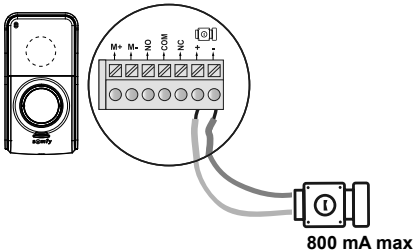



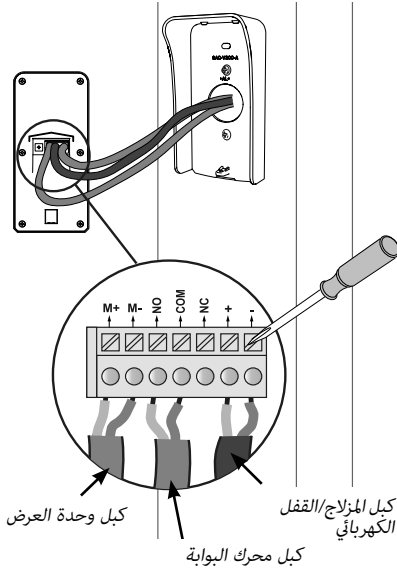

[3]. قم بتوصيل أسلاك وحدة العرض بالطرفين إلى اليسار بالجانب الخلفي من لوحة الشارع:

- +M بوحدة العرض على +M بلوحة الشارع
- -M بوحدة العرض -M بلوحة الشارع

قم بتوصيل أسلاك المزلاج/القفل الكهربائي بالطرفين + و - بلوحة الشارع. قم بتوصيل أسلاك المحرك بمخرج اتصال ثانوي (COM و NO) بلوحة الشارع.

**ملحوظة:** لإدخال الأسلاك في الأطراف، اضغط على المربع بالحز باستخدام مفك براغي مسطح، أدخل الأسلاك ثم حررها.

[4]. يتم إرفاق لوحة الشارع مع زر الاتصال لمسكن ١ إذا كان التركيب يشمل مسكنين منفصلين، فيجب وضع زر التبادل الموجود خلف وحدات العرض كما هو موضح في القسم «٤-٢ تركيب مسكنين» واستخدام زري الاتصال المرفقين مع الطقم (راجع «٢-٥ تركيب ملصق الاسم»).

[5]. ضع لوحة الشارع في القناع الواقي من المطر.

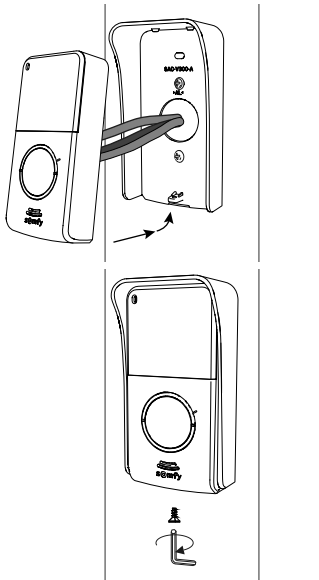

[6]. ثبّت لوحة الشارع بالقناع الواقي من المطر بربط البرغي المرفق باستخدام مفتاح torx.

## ٢-٤ تركيب مسكنين

يمكن موازنة وحدة V300 مع مسكنين باستخدام لوحة متعددة الأزرار. ومع ذلك، يتطلب هذا النوع من التركيب إضافة صندوق (غير مزود مع الطقم) ليتم وضعه بين لوحة الشارع ووحدات عرض كل مسكن (راجع المخطط أدناه).

يجب تركيب وحدات العرض كتركيب نموذجي (راجع القسم «١-٤ تركيب مسكن») مع ترك مسافة بـ ١٠٠ م كحد أقصى بين لوحة الشارع وأبعد وحدة العرض. قبل تركيب وحدات العرض، يجب ضبط زر التبديل (18) الموجود في الجزء الخلفي لوحدة العرض للتمييز بين المسكنين واستخدام زرّي الاتصال في لوحة الشارع:

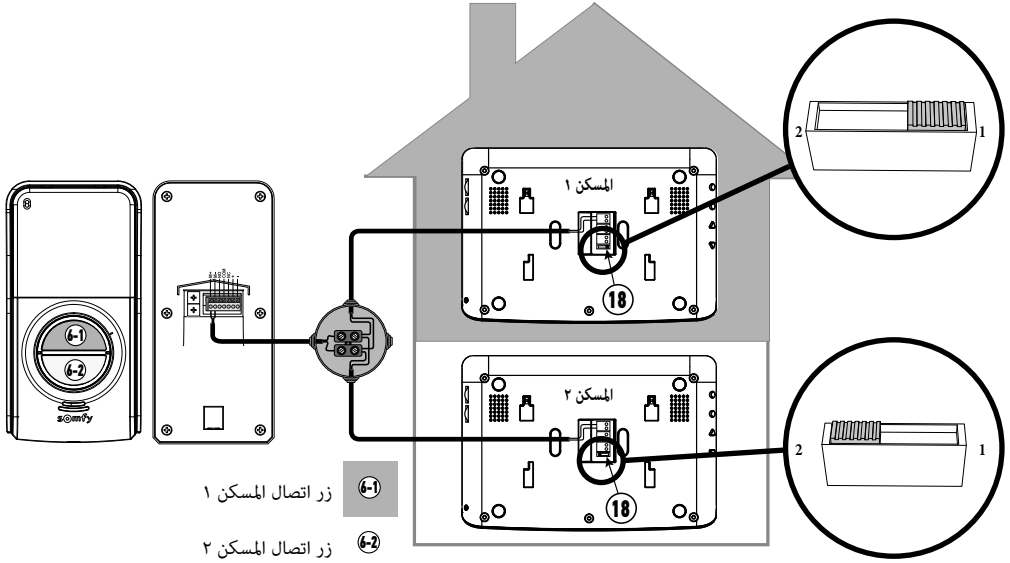

## ٥ - تركيب لوحة الشارع

تجنب تركيب الكاميرا في مواجهة مصدر مضيء، فقد تصبح صور الزائر غير ملائمة.

ننصحك بوضع مفصل من السيليكون بين القناع الواقي من المطر والحائط/الدعامة (ماعدا أسفل القناع الواقي من المطر) وتركيب لوحة الشارع على ارتفاع مقداره حوالي ١,٦٠ متر.

## ١-٥ التمديدات السلكية للوحة الشارع

[١]. ضع علامة على نقاط التثبيت بواسطة القناع الواقي من المطر.

انقب وثبّت الأسافين الملائمة بالحائط/الدعامة الخاصة بك.

قم بتمرير مجموعة التمديدات السلكية في القناع الواقي من المطر.

[٢]. قم بتركيب قناع واقي من المطر بالحائط/الدعامة.

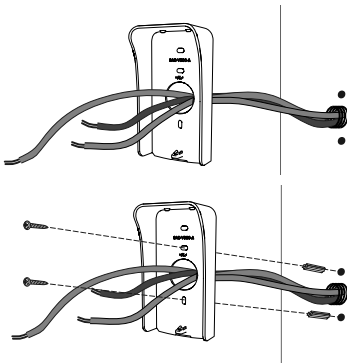

## ٤ - تركيب وحدة العرض

يتعين اتباع الإجراءات المحددة لتسجيل إشارة محرك بوابة SOMFY RTS الذي يتم بيعه بصورة كبيرة في قسم المهام التي تستطيع إنجازها بنفسك. محركات البوابة المعنية (بعد ٢٠١٠)

- محركات ذات أذرع PASSEO 800 و SGA و EVOLVIA
- محركات ذات أسطوانات SGS و EXAVIA
- محركات منزقة SLIDYMOOVE و FREEVIA

تحذير



يتعين تنفيذ الإجراء التالي قبل التركيب النهائي لوحدة العرض (يجب أن تكون وحدة العرض في مستوى محرك البوابة الذي مع توصيلها بمنبع الطاقة الرئيسي)..

«٣-٧» تسجيل محرك لبوابة SOMFY RTS مع وحدة التحكم اللاسلكية المدمجة»

### ١-٤ تركيب مسكن

[١]. قم بتركيب لوحة تثبيت وحدة العرض بالحائط.

هام : يجب أن تبرز مسامير التثبيت الطويلة لوحدة العرض باتجاهها.

ملحوظة : يجب أن يمر كل الأسلاك داخل دعامة التثبيت لكي يمكن توصيلها بالمحرك.

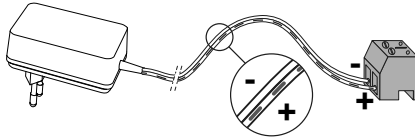
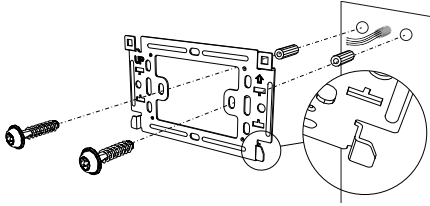

[٢]. اسحب قابس الجهد المستمر خلف وحدة العرض ثم وصل كبل منبع الطاقة الرئيسي في هذا القابس : سلك أبيض مع خطوط رمادية في الأعلى (+) وسلك أبيض في الأسفل (-).

هام : استخدم إلزامياً منبع الطاقة الرئيسي المورد بغرض تغذية وحدة العرض.

هام : يجب تركيب منبع طاقة التوصيلات بالقرب من وحدة العرض وبشكل يمكن بلوغه.

[٣]. قم بتوصيل قابس منبع الطاقة خلف وحدة العرض على جهد مستمر في الاتجاه المبين في الرسم (البرغي نحو اليسار).

قم بإعداد توصيل وحدة العرض بلوحة الشارع أثناء توصيل كبل ٢ سلك على القابس P1 خلف وحدة العرض.

إذا أردت تركيب وحدة عرض ثانية، قم بإعداد توصيل وحدة العرض هذه من خلال توصيل ٢ سلك على القابس P2 خلف وحدة العرض ثم راجع دليل وحدة العرض الثانية لمزيد من المعلومات عن التمديدات السلكية.

ملحوظة : لتثبيت مسكن واحد، يجب وضع زر التبديل (18) على الوضع ٢.

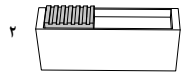

لوحة عرض ثانية  
(اختياري)  
نحو لوحة الشارع

[٤]. ثبت وحدة العرض على حامل التركيب مع وضع الجزء العلوي لوحدة العرض أولاً على اللوحة ثم الجزء السفلي.

ملحوظة: ضع سلك منبع طاقة التوصيلات بين حامل التثبيت ووحدة العرض.

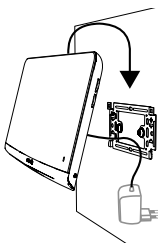

## ٢-٣-٢ تركيب مسكنين

كذلك يوفر لك الهاتف المرئي V300 إمكانية ضبط الاتصال الداخلي لمسكنين منفصلين. وفي هذه الحالة، يجب توصيل كابلات المسكنين عبر صندوق مُركب في السلكن العائدين من لوحة الشارع المزودة بزري اتصال (راجع القسم «٢-٤ تركيب مسكنين»).  
باستخدام هذا الضبط، يمكنك كذلك تركيب وحدة عرض إضافية لكل مسكن.  
ملحوظة: وحدة العرض للمسكن الثاني غير مزودة في العبوة الأساسية.

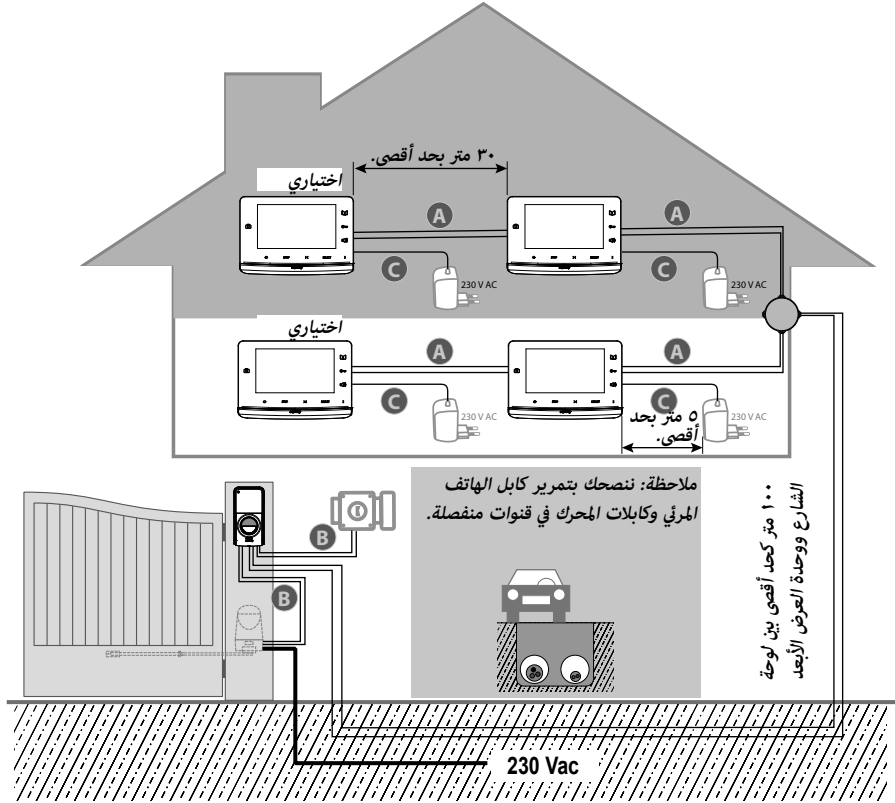

الكبل المستخدم	المسافة بين لوحة الشارع ووحدة العرض الأبعد	
سلكين ٠,٥ ملم <sup>2</sup> كحد أدنى	أقل من ٥٠ متر	A
سلكين ١ ملم <sup>2</sup>	بين ٥٠ و ١٠٠ متر	B
سلكين ٠,٧٥ ملم <sup>2</sup> كحد أدنى		C
سلكين ٠,٥ ملم <sup>2</sup> كحد أدنى		

❗ يوصى باستخدام كابلات مرنة وطاء الأطراف العارية بالقصدير أو تعجيدتها.

❗ المقطع العرضي للسلك المسموح به هو للأطراف هو ١ مم<sup>2</sup>.

الكبل المستخدم	المسافة بين لوحة الشارع ووحدة العرض الأبعد	
سلكين ٠,٥ ملم <sup>2</sup> كحد أدنى	أقل من ٥٠ متر	A
سلكين ١ ملم <sup>2</sup>	بين ٥٠ و ١٠٠ متر	B
سلكين ٠,٧٥ ملم <sup>2</sup> كحد أدنى		B
سلكين ٠,٥ ملم <sup>2</sup> كحد أدنى		C

يوصى باستخدام كابلات مرنة وطلاء الأطراف العارية بالتصدير أو تجعيدها.

المقطع العرضي للسلك المسموح به هو لأطراف هو 1 مم<sup>2</sup>.

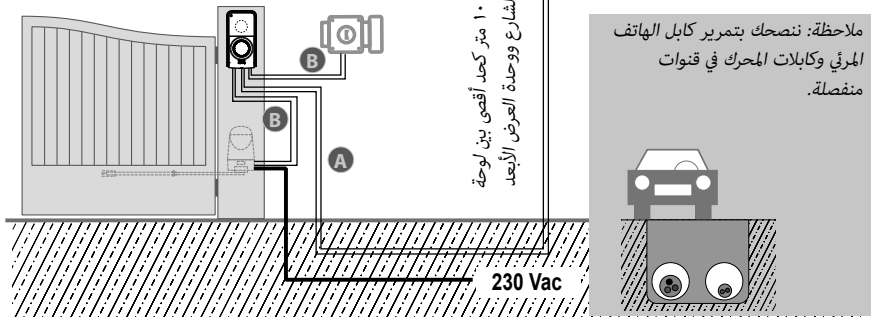

ملحوظة: إذا كان يجب عليك استخدام علب تحويل لتوصيل الكابلات الى الهاتف المرئي، لا تستخدم أكثر من صندوقين بين اللوحة ووحدة العرض وليس أكثر من صندوق واحد بين وحدة العرض وكتلة التغذية بالطاقة.

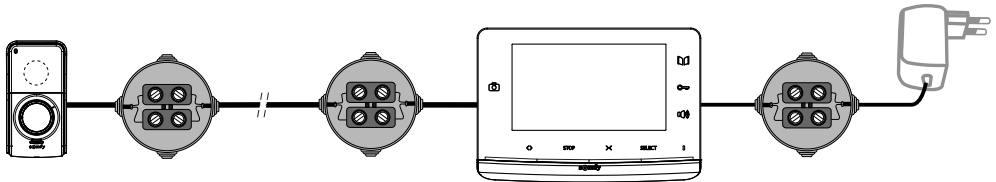

علامة	الشرح	الوصف
16	أزرار الضبط	تسمح بالتصفح عند اختيار صوت التنبيه (راجع القسم «٦-١-٢ تغيير نغمة وحدة العرض») وأثناء ضبط وحدة العرض (التباين، شدة الإضاءة...).
17	زر الرجوع	يسمح بالرجوع في قائمة الضبط. يسمح بتسجيل لقطة الشاشة أثناء إجراء محادثة مع الزائر. يسمح بضبط نغمة التنبيه بالضغط مع الاستمرار.
18	زر التبديل بين المسكن والمسكنين	يسمح بضبط تركيب المسكن أو المسكنين.
19	مجموعة التوصيل الطرفية	تتيح توصيل وحدة العرض بمنبع الطاقة وبلوحة الشارع وبوحدات العرض الإضافية إذا تم تركيبها.
20	مكبر الصوت	يسمح لك بسماع نغمة التنبيه أثناء الاتصال وصوت الشخص المتواجد أمام لوحة الشارع.

## ٢-٢-٢ لوحة الشارع

يمكن ربط لوحة الشارع بمحرك البوابة وقفل/مزلاج كهربائي (١٢ فولت تيار متردد/تيار مستمر - ٨٠٠ ميلي أمبير كحد أقصى).  
يمكن تشغيل البوابة والقفل/المزلاج الكهربائي بصورة مستقلة من وحدة عرض الهاتف المرئي، راجع الأقسام «١-٥-١»  
والتوصيل بمحرك البوابة Somfy» و «١-٥-٢ التوصيل بمزلاج/قفل كهربائي».

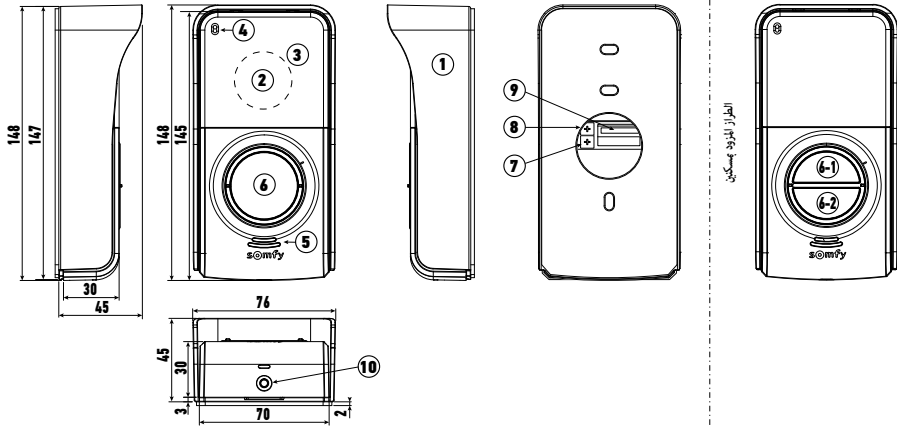

علامة	الشرح	الوصف
1	قناع واقٍ من المطر	يحمي الكاميرا من المطر ومن الشمس.
2	الكاميرا	تصور الزائر وترسل الصورة إلى وحدة العرض.
3	إضاءة لبة LED IR	تُتيح رؤية الزائرين أثناء الليل.
4	ميكروفون	يُتيح للزائر التحدث مع محدثه الموجود بالداخل.
5	مكبر الصوت	يُتيح للزائر الاستماع لمحدثه الموجود بالداخل.
6	ملصق الاسم المزود بإضاءة خلفية	يُتيح بيان اسمك على ملصق.
7	زر الاتصال المزود بإضاءة خلفية	يُتيح للزائر إطلاق صوت وحدة العرض. تعمل الكاميرا وتضيء شاشة وحدة العرض.
8	مقياس الجهد الخاص بضبط شدة صوت الاستماع	يُتيح ضبط شدة صوت مكبر الصوت بلوحة الشارع.
9	مجموعة التوصيل الطرفية	يُتيح توصيل اللوحة بوحدة العرض وبمحرك البوابة وبالمزلاج/القفل الكهربائي.
10	برغي مقاوم للتلف	يُتيح منع فتح لوحة الشارع بدون مفتاح Torx المزود

## ٣-٢ وصف المنتج

يتكون الهاتف المرئي من وحدة العرض الداخلية ومن لوحة الشارع. يتم تنفيذ توصيل وحدة العرض الداخلية بلوحة الشارع بواسطة سلكين ويتم توصيل التغذية الكهربائية إلى وحدة العرض (راجع «٣-٣ نموذج التركيب»).

## ١-٢-٣ وحدة العرض

وحدة العرض الداخلية م زودة بجهاز إرسال لاسلكي RTS (تقنية Somfy اللاسلكية). تتيح وحدة التحكم اللاسلكية هذه التحكم في المنتجات بالمنزل المجهّزة بجهاز استقبال RTS Somfy (باب جراج، بوابة، إضاءة، مصاريع دوارة، ستائر، إلخ.). توفر وحدة V300 إمكانية دمج مسكنين منفصلين بالإضافة إلى إمكانية وجود وحدة عرض إضافية اختيارية لكل مسكن. لهذا النوع من التركيب، راجع «٢-٤ تركيب مسكنين».

**ملحوظة:** قبل تثبيت وحدة العرض، يتعين التحقق من كفاية نطاق اللاسلكي للتحكم في جميع منتجات RTS اللاسلكية المرغوبة (خاصةً البوابة) في الموقع حيث يُراد تركيبها.

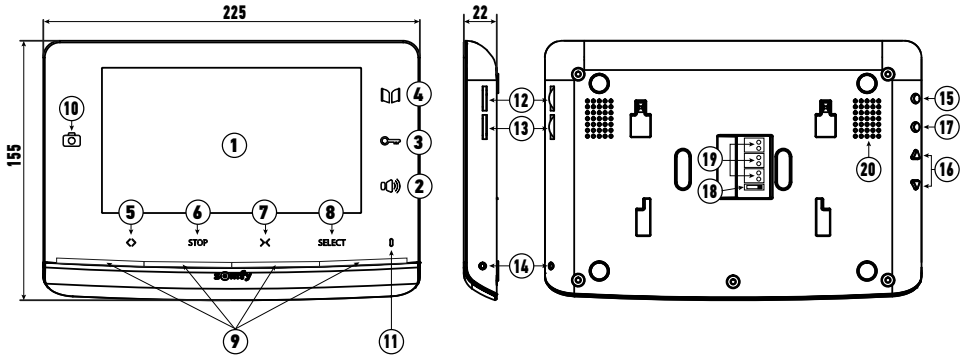

الوصف	الشرح	علامة
	تتيح رؤية الزائر.	1 الشاشة
	يفعّل الميكروفون وحدة العرض للرد على زائر.	2 زر تفعيل الميكروفون
	يتحكم في المزلاج/القفل الكهربائي.	3 زر المزلاج/القفل الكهربائي
	يتحكم في البوابة المتحركة.	4 زر البوابة
	وحدة التحكم في فتح البوابة أو المصراع الدوار أو الستائر أو باب الجراج، أو تشغيل الإضاءة.	5 زر الفتح/الإضاءة
	وحدة التحكم في إيقاف تحرك البوابة أو المصراع الدوار أو الستائر أو باب الجراج.	6 زر الإيقاف
	وحدة التحكم في غلق البوابة أو المصراع الدوار أو الستائر أو إطفاء الإضاءة.	7 زر الإغلاق/الإطفاء
	يتيح اختيار القناة اللاسلكية التي تتحكم في المنتج أو في مجموعة المنتجات (راجع القسم «٤-٨ وحدة تحكم لاسلكية في أحد تجهيزات شركة سومفي RTS انطلاقاً من شاشة العرض»).	8 زر اختيار قناة RTS
	كل لمبة بيان تمثل قناة RTS (تقنية لاسلكية من Somfy). يوجد 5 قنوات إجمالاً: للقناة رقم 5، تُضاء اللمبات الـ رقم ٤.	9 لمبة بيان القنوات
	يُضيء مؤشر التقاط الصورة في حالة نقص زيارة: يتم تسجيل صورة لكل اتصال لم يتم الرد عليه من وحدة العرض.	10 مؤشر التقاط صورة
	يسمح للشخص بالتكلم مع محدّثه المتواجد أمام لوحة الشارع.	11 ميكروفون
	مقبض ضبط مستوى صوت التنبيه	12 صوت التنبيه
	مقبض ضبط شدة صوت مكبر الصوت	13 جهارة مكبر الصوت
	تتيح برمجة وحدة العرض للتحكم لاسلكياً بمعدات RTS (التقنية اللاسلكية من Somfy).	14 الزر PROG
	يسمح بالدخول إلى القائمة لضبط شدة الإضاءة والتباين، وغير ذلك.	15 زر القائمة

## ٤-٢ إعادة التدوير والتخلص

لا تقم بإلقاء المنتج خارج الخدمة مع المخلفات المنزلية. قم بإعادة المنتج إلى موزّعه أو استخدام وسائل الجمع الانتقائية التي يضعها الحي تحت التصرف.



## ٥-٢ مدلول الشعارات الموجودة على منبع الطاقة الرئيسي

تيار مستمر — — — —

يجب عدم تركيب منبع الطاقة الرئيسي المورد مع المنتج إلا في مكان آمن وجاف.



تيار متوحد ~ ~ ~ ~

منبع الطاقة الرئيسي المورد مع المنتج من النوع ذي العزل المزدوج ولا يتطلب لذلك التوصيل بموصّل للأرضي.



## ٣ - عرض المنتج

## ١-٣ مكونات الطقم

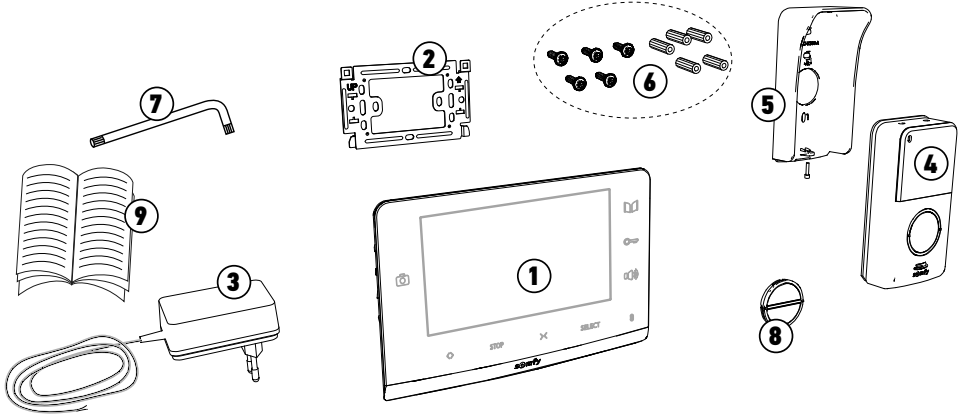

الكمية	الشرح	علامة
١	وحدة العرض الداخلية	1
١	حامل تثبيت وحدة العرض	2
١	وحدة منبع الطاقة الرئيسي لتوصيلات وحدة العرض	3
١	لوحة الشارع (مزودة بزر مسكن 1)	4
١	قناع واق من المطر	5
٥ + ٥	براغي + خوابير تثبيت وحدة العرض و لوحة الشارع	6
١	مفتاح torx	7
١	زر المسكنين	8
١	دليل التركيب والاستعمال	9



## ١ - أهلا وسهلا

نشكركم لاختياركم أحد أجهزة شركة سومفي.

### ١-١ من هي Somfy ؟

تقوم شركة سومفي بتطوير وإنجاز وتسويق محركات وأنظمة أوتوماتيكية لتجهيزات المنزل. محركات للبيانات، أبواب للأماكن ركن السيارات أو مصاريع دوّارة، أنظمة إنذار، أنظمة تحكّم بالاضاءة، منظّمت حرارة للتدفئة. تلبّي كل منتجات Somfy متطلبات السلامة والراحة، وتوفّر الوقت يوميا. في عالم سومفي، البحث عن الجودة هو محرك التطوير الدائم نحو الأفضل. لقد ذاع صيت منتجات سومفي استنادا على اعتماديتها الفائقة، فأصبحت مرادفا للإبداع والدقة التقنية في جميع أرجاء العالم.

### ٢-١ الدعم

تتهج Somfy سياسة ترمي إلى التعرف عن قرب على العملاء والإنصات لأرائهم وتلبية احتياجاتهم.

للحصول على أية معلومات تتعلق باختيار أو شراء أو تركيب منتجات Somfy، بإمكانكم استشارة البائع أو الاتصال مباشرة بأحد مستشاري شركة Somfy الذي سيرشدكم في مسعاكم.

موقع الإنترنت: [www.somfy.fr](http://www.somfy.fr)

### ٣-١ الكفالة

هذا المنتج مكفول سنتين ابتداء من تاريخ الشراء.

## ٢ - معلومات هامة - السلامة

### ١-٢ معلومات عامة

ينبغي عليك قراءة دليل التركيب بعناية وتعليمات السلامة المرفقين قبل البدء في تركيب هذا المنتج من Somfy.

اتباع جميع التعليمات المعطاة بدقة واحتفظ بهذا الدليل طوال فترة العمر الافتراضي للمنتج.

قبل التركيب، تحقّق من توافق هذا المنتج من سومفي مع التجهيزات والتوابح المرفقة.

هذا الدليل يشرح تركيب واستخدام هذا المنتج.

إن أي تركيب أو استعمال خارج عن نطاق التطبيق المحدّد من Somfy يُعد مخالفاً. وفي هذه الحالة، كما بالنسبة إلى كلّ استعمال مخالف للتعليمات المعطاة في هذا الدليل، لا تتحمّل Somfy أيّة مسؤوليّة من جرّاء حصول أيّ أذى أو ضرر وبالتالي تسحب كفالتها.

تعد شركة Somfy غير مسؤولة عما قد يطرأ من تغييرات في المواصفات والمعايير بعد نشر هذا الدليل.

بموجب ذلك، تعلن Somfy أن المنتج مطابق لاشتراطات توجيه 2014/53/UE. يمكنكم الاطلاع على النص الكامل لإعلان المطابقة الموجود بموقع الإنترنت

[www.somfy.com/ce](http://www.somfy.com/ce)

صور غير تعاقدية.

### ٢-٢ إرشادات للسلامة العامة

لا تترك الأطفال يعثون بنقطة التحكم.

لا تغمر أبداً نقطة التحكم في سائل.

هذا الجهاز غير مخصص للاستعمال من قبل أشخاص (بما فيهم الأطفال) يعانون من نقص القدرات البدنية والإدراكية والعقلية، أو أشخاص عديمي الخبرة أو الدراية، إلا في حالة حصولهم، من خلال شخص مسؤول عن سلامتهم، على نوع من الإشراف أو التعليمات التمهيدية الخاصة باستعمال الجهاز.

### ٣-٢ شروط الاستعمال

المدى اللاسلكي محدد بمعايير ضبط الأجهزة اللاسلكية.

يعتمد المدى اللاسلكي بقوة على بيئة الاستخدام؛ تشويشات محتملة بواسطة الأجهزة الكهربائية الكبيرة بالقرب من النظام، أو نوع المواد المستخدمة في حوائط وحواجز الموقع.

إن استخدام الأجهزة اللاسلكية (على سبيل المثال سماعة لاسلكية هاي فاي) التي تستخدم نفس التردد اللاسلكي يمكن أن تشوش على أداء المنتج.

الكاميرا التابعة لهذا الهاتف المرئي هي لتحديد هوية الزائر، ولا ينبغي أبداً أن تستخدم لمراقبة الشارع.

ينبغي استخدام وحدة العرض هذه وفقاً لقانون المعلوماتية والحريات.

إن أي استخدام لهذا المنتج خارج الإطار الشخصي البحث يخضع للالتزامات القانونية الخاصة بالاستخدام، كما يخضع الاستعمال للحصول على تراخيص إدارية مسبقة.

يجوز للمشتري تحمل المسؤولية المدنية والجنائية في حالة إساءة استخدامه للجهاز من أجل التعدي على خصوصية الحياة الخاصة أو صور الأطراف الثالثة؛ وسوف لا تعد شركة Somfy بأي حال من الأحوال مسؤولة عن ذلك بسبب استخدام الهاتف المرئي في ارتكاب مخالفة للقوانين والأنظمة المعمول بها.

2	١ - أهلا وسهلا
2	١-١ من هي Somfy ؟
2	٢-١ المساعدة
2	٣-١ الكفالة
2	٢ - معلومات هامة - السلامة
2	١-٢ معلومات عامة
2	٢-٢ إرشادات عامة للسلامة
2	٣-٢ شروط الاستعمال
3	٤-٢ إعادة التدوير والتخلص
3	٥-٢ مدلول الشعارات الموجودة على منبج الطاقة الرئيسي
3	٣ - عرض المنتج
3	١-٣ مكونات الطقم
4	٢-٣ وصف المنتج
6	٣-٣ نوع التركيب
8	٤ - تركيب وحدة العرض
8	١-٤ تركيب مسكن
9	٢-٤ تركيب مسكنين
9	٥ - تركيب لوحة الشارع
9	١-٥ توصيل كابلات لوحة الشارع
12	٢-٥ تركيب ملصق الاسم
13	٣-٥ توصيل الجهد الكهربائي للنظام
14	٦ - ضبط الهاتف المرئي
14	١-٦ وحدة العرض
14	٢-٦ لوحة الشارع
15	٧ - وحدة تحكم لا سلكية للمعدات من SOMFY RTS
15	١-٧ إضافة معدة Somfy RTS (تقنية لاسلكية من Somfy)
15	٢-٧ إزالة معدة Somfy RTS
16	٣-٧ تسجيل محرك لبوابة SOMFY RTS مع وحدة التحكم اللاسلكية المدمجة
16	٨ - الاستخدام
16	١-٨ الرد على زائر
16	٢-٨ افتح البوابة.
16	٣-٨ تحرير قفل المزلاج/القفل الكهربائي
17	٤-٨ وحدة تحكم لا سلكية في أحد تجهيزات شركة سومفي RTS انطلاقا من شاشة العرض
17	٥-٨ مشاهدة/حذف الصور
18	٩ - الصيانة
18	١-٩ التنظيف
18	١٠ - المواصفات الفنية



**SOMFY ACTIVITES SA**

50 avenue du Nouveau Monde  
F-74300 Cluses

**[www.somfy.com](http://www.somfy.com)**

**somfy®**



**5138899A**



SOMFY ACTIVITES SA, Société Anonyme, capital 35.000.000 Euros, RCS Annecy 303.970.230 - 12/2017

Images not contractually binding