

ELEVADOR

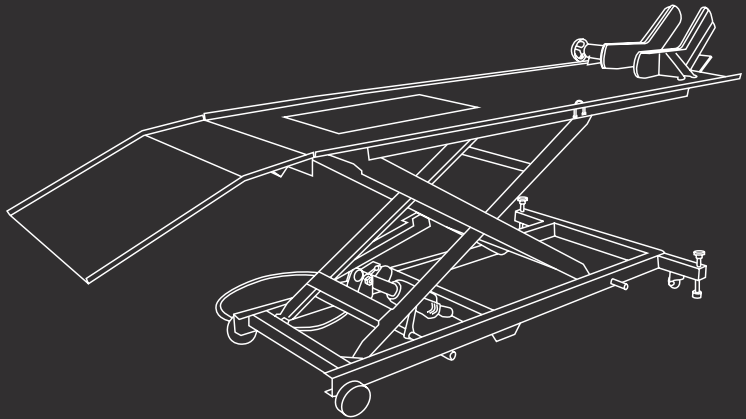

ELH100

ES Manual de instrucciones

FR Manuel d'utilisation

IT Manuale di istruzioni

EN Instruction manual

DE Betriebsanleitung

ÍNDICE

INTRODUCCIÓN	2
NORMAS Y PRECAUCIONES DE SEGURIDAD	2
ICONOS DE ADVERTENCIA	3
DESCRIPCIÓN DEL PRODUCTO	4
USO DEL PRODUCTO	4
MANTENIMIENTO	6
ELIMINACIÓN Y RECICLAJE	6
GARANTÍA	7
DECLARACIÓN DE CONFORMIDAD (CE)	7

INTRODUCCIÓN

Gracias por elegir este producto GREENCUT. Estamos seguros de que apreciará su calidad y cubrirá sus necesidades por un largo periodo de tiempo. Recuerde que puede contactar con nuestro Servicio Técnico Oficial para consultas sobre montaje, uso, mantenimiento, identificación y solución de problemas y para la compra de recambios y/o accesorios.



ATENCIÓN: Lea atentamente este manual antes de utilizar el producto. El incumplimiento de las instrucciones de uso y las advertencias de seguridad puede causar daños en el usuario y/o en el propio producto. El fabricante no se hace responsable de los accidentes y daños causados al usuario, a terceras personas y a objetos, como resultado de hacer caso omiso del contenido de este manual.

Este producto no está destinado para un uso profesional.

Guarde este manual de instrucciones para una referencia futura. Si vende este producto recuerde entregar este manual al nuevo propietario.

NORMAS Y PRECAUCIONES DE SEGURIDAD

Los siguientes símbolos y palabras de señalización tienen el objetivo de explicar los riesgos e información relacionados con este producto.

SÍMBOLO	PALABRA	SIGNIFICADO
	ATENCIÓN	Indica una situación peligrosa a la que hay que prestar una atención especial para evitar cualquier tipo de lesión y/o desperfectos en la máquina.
	NOTA	Indica información útil que puede facilitar el trabajo.



ATENCIÓN: Lea y entienda todas las advertencias e instrucciones de seguridad antes de usar este producto. El incumplimiento de las mismas puede provocar descargas eléctricas, incendio y/o lesiones graves.

Toda la información incluida en este manual es relevante para su propia seguridad y la de su entorno. Si tiene alguna duda sobre la información incluida en este manual consulte a un profesional o contacte con el Servicio Técnico Oficial. La siguiente información sobre peligros y precauciones incluye las situaciones más probables que se pueden originar durante el uso de esta máquina. Consulte toda la documentación, embalaje y las etiquetas del producto antes de utilizarlo. Si se encuentra con una situación no descrita en este manual utilice el sentido común para utilizar la máquina de la forma más segura posible y, si ve peligro, no utilice la máquina.

USUARIOS

- Esta máquina ha sido diseñada para ser manipulada por usuarios mayores de edad que hayan leído y entendido estas instrucciones. No permita que personas menores de edad y personas que no entiendan estas instrucciones utilicen la máquina.
- Antes de utilizar esta máquina familiarícese con la misma. Asegúrese de que conoce donde están todos los controles, los dispositivos de seguridad y la manera en que se deben utilizar.

SEGURIDAD PERSONAL

- Verifique siempre el elevador antes de usarlo.
- Empuje siempre la motocicleta con la mano hacia el elevador. Pida ayuda si es necesario.
- Nunca monte la motocicleta sobre la rampa.
- No opere debajo de la mesa, mantenga siempre las manos y el cuerpo alejados de la mesa cuando esté operando. La manguera de aire debe ser tirada desde la parte inferior, no desde la mesa.
- Al bajar la mesa, tenga cuidado de controlar la velocidad de descenso.

SERVICIO

- Haga revisar periódicamente la máquina por un técnico cualificado usando solamente piezas de recambio originales. Ante cualquier duda póngase en contacto con el Servicio Técnico Oficial. iconos de advertencia

ICONOS DE ADVERTENCIA

Los iconos en las etiquetas de advertencia que aparecen en ésta máquina y/o en el manual indican información necesaria para la utilización segura de ésta máquina.



¡Atención peligro!



Peligro de proyección de materiales. Tenga cuidado con los objetos que puedan ser despedidos.



Lea atentamente este manual antes de poner la máquina en marcha.



Las personas que no están debidamente protegidas deben estar a la distancia de seguridad.



Use protección ocular.



Mantenga a los niños alejados de esta máquina.



Use guantes resistentes y antideslizantes.



Deshágase de su aparato de manera ecológica. No tire a los contenedores de basura doméstica.



Use protección para las piernas y botas de seguridad antideslizantes con protecciones de acero.



Cumple con las directivas CE.



No deje que su mano se acerque al brazo de elevación, ya que de lo contrario podría lesionarse.

DESCRIPCIÓN DEL PRODUCTO

CONDICIONES DE USO

El elevador hidráulico para motocicletas es el asistente ideal para elevar motocicletas cuando realices trabajos de reparación o mantenimiento. Cualquier otro uso diferente al descrito anteriormente puede provocar situaciones peligrosas y exime al fabricante de toda responsabilidad.

CARACTERÍSTICAS TÉCNICAS

	ELH100
Longitud de la manguera	1340mm
Capacidad de carga máxima	450Kg
Altura de trabajo	200-815mm
Tipo	Pedal hidráulico
Ancho de la mesa	600mm
Longitud de la mesa	2000mm
Longitud total	2600mm
Ancho máximo de la rueda	200mm

 **NOTA:** GREENCUT se reserva el derecho de modificar las características técnicas sin previo aviso.

USO DEL PRODUCTO

1. Levante la rueda hasta la posición deseada y apriete los tornillos de bloqueo.



2. Asegure el pedal hidráulico y desatornille (pero no retire) el tornillo de bloqueo.



3. Cargue la motocicleta a mano sobre la plataforma y luego asegure la rueda delantera en la cuña girando la manivela.

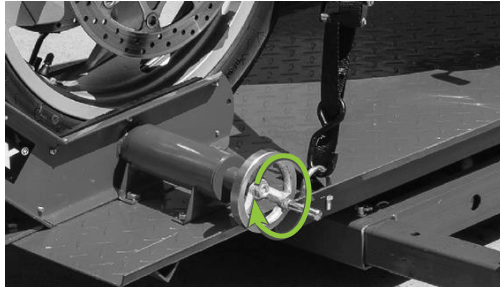

4. Ate y ancle las manijas de la motocicleta con la cuerda y los puntos de anclaje.

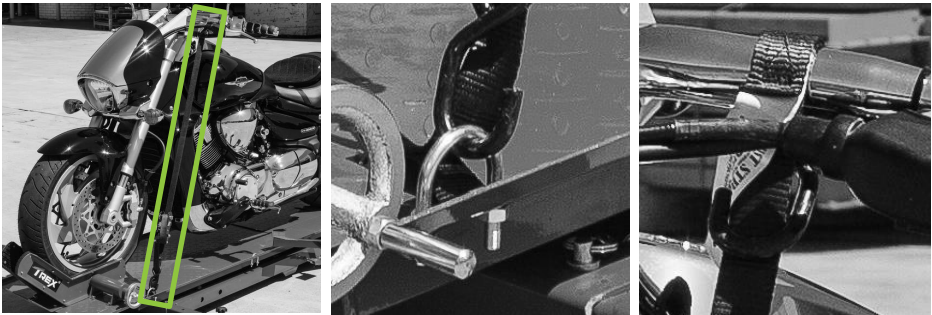

5. Bombeo el pedal para subir la mesa.



6. Una vez que el trabajo haya finalizado en la motocicleta, presione suavemente el pedal más pequeño con una presión constante hasta que la mesa esté completamente baja.

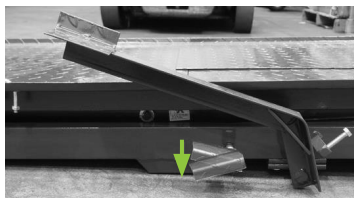

MANTENIMIENTO

Un buen mantenimiento alargará la vida útil de la máquina. El uso prolongado o constante puede requerir un mantenimiento más intensivo para que la máquina continúe funcionando adecuadamente.

 **ATENCIÓN:** Asegúrese que el motor esté completamente apagado antes de realizar cualquier mantenimiento o reparación. Esto eliminará cualquier riesgo potencial.

1. Cuando la mesa esté en la posición bajada, retire la cubierta de la mesa.

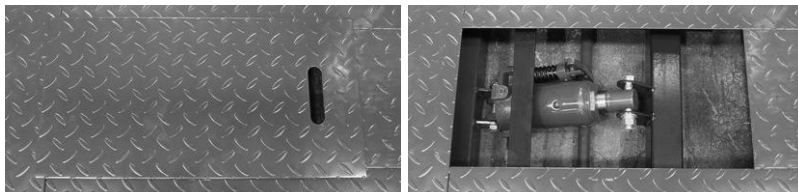

2. Retire la tapa hidráulica de la bomba y llénela con aceite hidráulico (o aceite hidráulico ISO 32).



ELIMINACIÓN Y RECICLAJE

Los productos desgastados son potencialmente reciclables y no deben desecharse en la basura habitual. Ayúdenos a proteger el medio ambiente y a preservar los recursos naturales. Deshágase del aparato de manera ecológica. No lo tire con la basura doméstica. Sus componentes de plástico y de metal se pueden separar y reciclar. Lleve este aparato a un centro de reciclado homologado (punto verde).

La gasolina, aceites usados, mezclas de aceite/gasolina así como los objetos manchados con gasolina (ej.: trapos) no deben tirarse a la basura habitual, el desagüe, la tierra, los ríos, lago o el mar. Los objetos manchados con aceite deben desecharse de manera conforme a la reglamentación local: llévelos a un centro de reciclaje.

Los materiales utilizados en el embalaje de la máquina son reciclables: por favor, tírelos en el contenedor adecuado.

GARANTÍA

GREENCUT garantiza todos los productos GREENCUT por un periodo de 2 años (válido para Europa). La garantía está sujeta a la fecha de compra teniendo en cuenta la intención de uso del producto.

Como condición sujeta a la garantía, se debe presentar el recibo original indicando la fecha de compra y su descripción así como la herramienta defectuosa.

La garantía no cubre el desgaste por uso normal, especialmente en cuchillas, elementos de fijación de las cuchillas, turbinas, fuentes de iluminación, correas del ventilador y de transmisión, impulsores, filtros del aire, bujías y daños causados por un uso inapropiado, especialmente por el incumplimiento de las instrucciones de operación y mantenimiento.

En el caso de que se hayan realizado reparaciones o modificaciones por parte del consumidor u otro que no sea con los recambios originales de GREENCUT, la garantía se anulará.

En caso de una reclamación de garantía justificada, estamos autorizados, según nuestro criterio, a reparar o cambiar la herramienta defectuosa de manera gratuita. Otras reclamaciones que sobrepasen esta garantía, no serán válidas.

DECLARACIÓN DE CONFORMIDAD (CE)

Nosotros, PRAT INTERNATIONAL BRANDS S.L., propietaria de la marca GREENCUT, con sede en Calle Migdia S/N. 43830 - Torredembarra, SPAIN, declaramos que el elevador de motocicletas ELH100, a partir del número de serie del año 2017 en adelante, son conformes con los requerimientos de las Directivas del Parlamento Europeo y del Consejo aplicables:

- Directiva 2006/42/CE del Parlamento Europeo y del Consejo, de 17 de mayo de 2006, relativa a las máquinas y por la que se modifica la Directiva 95/16/CE.

El producto entregado coincide con el ejemplar que fue sometido al examen CE de tipo.

Torredembarra, 20 de julio del 2017,



Albert Prat Asensio, CEO (Prokurist und verantwortlich für die technische Dokumentation).

GREENCUT®

 PRAT
INTERNATIONAL
BRANDS S.L.

INDEX

INTRODUCTION	8
RÈGLES ET PRÉCAUTIONS DE SÉCURITÉ	8
ICÔNES D'AVERTISSEMENT	9
DESCRIPTION DU PRODUIT	10
USAGE DU PRODUIT	10
ENTRETIEN	12
ÉLIMINATION ET RECYCLAGE	12
GARANTIE	13
DÉCLARATION DE CONFORMITÉ (CE)	13

INTRODUCTION

Merci d'avoir choisi ce produit GREENCUT. Nous sommes confiants que vous apprécierez sa qualité et répondrez à vos besoins pour une longue période de temps. N'oubliez pas que vous pouvez contacter notre Service Technique Officiel pour des questions concernant le montage, l'utilisation, l'entretien, l'identification et le dépannage, ainsi que pour l'achat de pièces de rechange et/ou d'accessoires.



ATTENTION : Veuillez lire attentivement ce manuel avant d'utiliser le produit. Le non-respect du mode d'emploi et des avertissements de sécurité peut entraîner des dommages à l'utilisateur et/ou au produit lui-même. Le fabricant n'est pas responsable des accidents et des dommages à l'utilisateur, aux tiers et aux objets résultant de l'ignorance du contenu de ce manuel.

Ce produit n'est pas destiné à un usage professionnel.

Conservez ce manuel d'instructions pour référence ultérieure. Si vous vendez ce produit, n'oubliez pas de remettre ce manuel au nouveau propriétaire.

RÈGLES ET PRÉCAUTIONS DE SÉCURITÉ

Les symboles et les mots indicateurs suivants ainsi que leur signification ont pour but d'expliquer les dangers et les informations relatives à ce produit.

SYMBOLE	MOT	SIGNIFICATION
	ATTENTION	Indique une situation dangereuse à laquelle une attention particulière doit être portée pour éviter tout type de blessure et / ou d'endommagement de la machine.
	NOTE	Indique des informations utiles qui peuvent faciliter le travail.



ATTENTION: Lire et comprendre tous les avertissements et instructions de sécurité avant d'utiliser ce produit. Le non-respect de cette consigne peut entraîner un choc électrique, un incendie et/ou des blessures graves.

Toutes les informations contenues dans ce manuel sont pertinentes pour votre propre sécurité et celle de votre environnement. Si vous avez des questions sur les informations contenues dans ce manuel, consultez un professionnel ou contactez le service technique officiel. Les informations suivantes sur les dangers et les précautions comprennent les situations les plus probables qui peuvent survenir pendant l'utilisation de cette machine. Consultez toute la documentation du produit, l'emballage et les étiquettes avant l'utilisation. Si vous rencontrez une situation non décrite dans ce manuel, faites preuve de bon sens pour utiliser la machine en toute sécurité et si vous constatez un danger, n'utilisez pas la machine.

UTILISATEURS

- Cette machine a été conçue pour être utilisée par des utilisateurs d'âge légal qui ont lu et compris ces instructions. Ne permettez pas à des mineurs ou à des personnes qui ne comprennent pas ce mode d'emploi d'utiliser la machine.
- Avant d'utiliser cette machine, familiarisez-vous avec elle. Assurez-vous de savoir où se trouvent toutes les commandes, les dispositifs de sécurité et comment les utiliser.

SÉCURITÉ PERSONNELLE

- Vérifiez toujours le lève-personnes avant de l'utiliser.
- Poussez toujours la moto avec la main vers le lève-personnes. Demandez de l'aide si nécessaire.
- Ne jamais conduire la moto sur la rampe.
- Ne pas opérer sous la table, toujours garder les mains et le corps loin de la table pendant l'opération. Le tuyau d'air doit être tiré du bas et non de la table.
- Lorsque vous abaissez la table, veillez à contrôler la vitesse de descente.

ENTRETIEN

- Faites vérifier la machine périodiquement par un technicien qualifié en utilisant uniquement des pièces de rechange d'origine. Si vous avez des questions, veuillez contacter le Service Technique Officiel.

ICÔNES D'AVERTISSEMENT

Les icônes sur les étiquettes d'avertissement qui apparaissent sur cette machine et / ou dans le manuel indiquent les informations nécessaires pour une utilisation en toute sécurité de cette machine.



Attention danger!



Danger de projection des matériaux. Soyez prudent avec les objets qui peuvent être projetés.



Lisez attentivement ce manuel avant de démarrer la machine.



Les personnes qui ne sont pas correctement protégées devraient se tenir à une distance de sécurité.



Porter une protection oculaire



Tenez les enfants à l'écart de cette machine.



Porter des gants résistants et qui ne glissent pas.



Débarrassez-vous de votre appareil de manière écologique. Ne le jetez pas dans les poubelles domestiques.



Porter des protections pour vos jambes et de bottes de sécurité antidérapantes avec des protections en acier.



Cet appareil est conforme aux normes CE.



Ne laissez pas votre main près du bras de levage, sinon vous risquez de vous blesser.

DESCRIPTION DU PRODUIT

CONDITIONS D'USAGE

L'élévateur hydraulique pour motocyclettes est l'assistant idéal pour soulever les motocyclettes lors de travaux de réparation ou d'entretien. Toute utilisation autre que celle décrite ci-dessus peut entraîner des situations dangereuses et exonère le fabricant de toute responsabilité.

CARACTÉRISTIQUES TECHNIQUES

ELH100	
Longueur du tuyau	1340mm
Capacité de charge maximale	450Kg
Hauteur de travail	200-815mm
Type	Pédale hydraulique
Largeur de la table	600mm
Longueur de la table	2000mm
Longueur hors tout	2600mm
Largeur maximale de la roue	200mm

i NOTE: GREENCUT se réserve le droit de modifier les caractéristiques techniques sans préavis.

USAGE DU PRODUIT

1. Soulevez la roue dans la position souhaitée et serrez les vis de blocage.



2. Fixez la pédale hydraulique et dévissez (mais n'enlevez pas) la vis de blocage.



3. Chargez la moto à la main sur la plate-forme, puis fixez la roue avant sur le coin en tournant la manivelle.

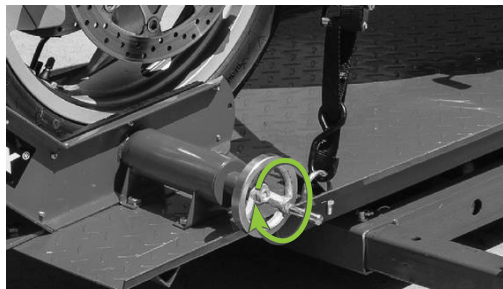

4. Attachez et ancrez les poignées de la moto avec la corde et les points d'ancrage.

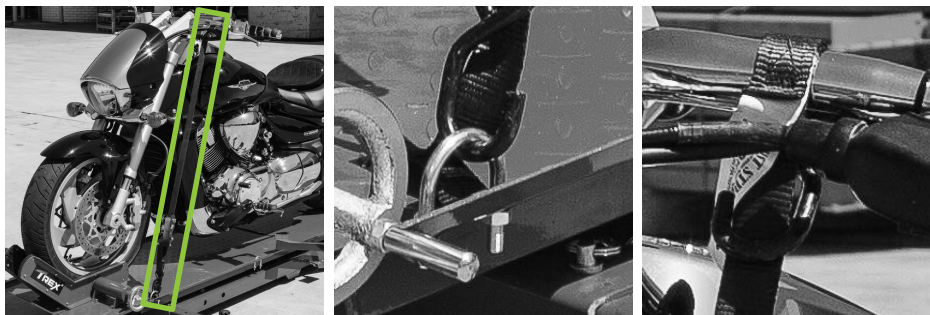

5. Pompez la pédale pour soulever la table.



6. Une fois le travail sur la moto terminé, appuyez doucement sur la petite pédale avec une pression constante jusqu'à ce que la table soit complètement basse.

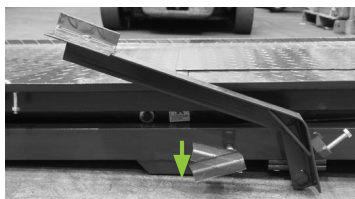

ENTRETIEN

Un bon entretien prolonge la durée de vie de la machine. Une utilisation prolongée ou constante peut nécessiter un entretien plus intensif pour que la machine continue à fonctionner correctement.



ATTENTION : Assurez-vous que le moteur est complètement arrêté avant d'effectuer tout entretien ou réparation. Cela éliminera tout risque potentiel.

1. Lorsque la table est en position basse, enlevez le couvercle de la table.

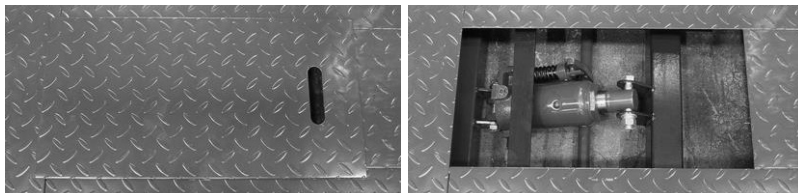

2. Retirez le couvercle de la pompe hydraulique et remplissez-le d'huile hydraulique (ou d'huile hydraulique ISO 32).



ÉLIMINATION ET RECYCLAGE

Les produits usés sont potentiellement recyclables et ne doivent pas être jetés dans les déchets habituels. Aidez-nous à protéger l'environnement et à préserver les ressources naturelles. Éliminer l'appareil dans le respect de l'environnement. Ne le jetez pas avec les ordures ménagères. Ses composants en plastique et en métal peuvent être séparés et recyclés. Apportez cet appareil à un centre de recyclage agréé (point vert).

L'essence, les huiles usées, les mélanges d'huile/essence et les objets tachés d'essence (p. ex., chiffons) ne devraient pas être jetés dans les ordures, les eaux usées, la saleté, les rivières, les lacs ou la mer. Les articles tachés d'huile doivent être éliminés conformément à la réglementation locale : amenez-les dans un centre de recyclage.

Les matériaux utilisés dans l'emballage de la machine sont recyclables : veuillez les jeter dans le conteneur approprié.

GARANTIE

GREENCUT garantit tous les produits pour une période de 2 ans (pour toute l'Europe). La garantie est sujette à la date d'achat. Comme condition à la garantie, il est nécessaire de présenter le reçu original en indiquant la date d'achat et sa description et remettre l'outil défectueux.

La garantie ne couvre pas l'usure due à un usage normal, spécialement pour les lames, les éléments de fixation des lames, les turbines, les sources d'illumination, les courroies du ventilateur et de transmission, de promoteurs, les filtres à air, les bougies et les dommages causés par un usage inadéquat, spécialement dûs au non respect des instructions d'opération et d'entretien.

Dans le cas où des réparations ou des modifications aient été réalisées par le consommateur ou autrui avec des pièces de rechange non originales de GREENCUT, la garantie sera annulée.

Dans le cas d'une réclamation de garantie justifiée, nous pourrions soit réparer, soit changer l'outil défectueux, de manière gratuite. Toute autre réclamation non considérée dans la garantie ne sera pas valide.

DÉCLARATION DE CONFORMITÉ (CE)

Nous, PRAT INTERNATIONAL BRANDS S.L., propriétaire de la marque GREENCUT, située Calle Migdia S / N. 43830 - Torredembarra, ESPAGNE, nous déclarons que le élévateur moto ELH100, à partir du numéro de série de l'année 2017, est conforme aux exigences des directives applicables du Parlement européen et du Conseil:

- Directive 2006/42/CE du Parlement européen et du Conseil du 17 mai 2006 relative aux machines et modifiant la directive 95/16/CE.

Le produit livré coïncide avec l'échantillon qui a été soumis à l'examen de type CE.

Torredembarra, 20 juillet 2017,



Albert Prat Asensio, PDG (Représentant autorisé et responsable de la documentation technique).

GREENCUT®



PRAT
INTERNATIONAL
BRANDS S.L.

INDICE

INTRODUZIONE	14
NORME E PRECAUZIONI DI SICUREZZA	14
ICONE DI AVVERTIMENTO	15
DESCRIZIONE DEL PRODOTTO	16
USO DEL PRODOTTO	16
MANUTENZIONE	18
SMALTIMENTO E RICICLAGGIO	18
GARANZIA	19
DICHIARAZIONE DI CONFORMITÀ (CE)	19

INTRODUZIONE

Grazie per aver scelto questo prodotto GREENCUT. Siamo certi che apprezzerete la sua qualità e che soddisferete le vostre esigenze per un lungo periodo di tempo. Ricorda che puoi contattare il nostro Servizio Tecnico Ufficiale per domande su montaggio, uso, manutenzione, identificazione e risoluzione dei problemi e per l'acquisto di ricambi e/o accessori.



ATTENZIONE: Leggere attentamente il presente manuale prima di utilizzare il prodotto. La mancata osservanza delle istruzioni per l'uso e delle avvertenze di sicurezza può causare danni all'utente e/o al prodotto stesso. Il produttore non è responsabile per incidenti e danni all'utente, a terzi e a oggetti derivanti dall'inosservanza del contenuto del presente manuale.

Questo prodotto non è destinato ad un uso professionale.

Conservare le presenti istruzioni per l'uso per riferimento futuro. Se vendete questo prodotto, ricordatevi di consegnare questo manuale al nuovo proprietario.

NORME E PRECAUZIONI DI SICUREZZA

I seguenti simboli e parole chiave e il loro significato hanno lo scopo di spiegare i pericoli e le informazioni relative a questo prodotto.

SIMBOLO	PAROLA	SIGNIFICATO
	ATTENZIONE	Indica una situazione pericolosa nella quale si deve prestare speciale attenzione per evitare qualsiasi tipo di danno e/o malfunzionamento dell'apparato.
	NOTA	Fornisce informazione utile che può agevolare il lavoro.



ATTENZIONE: Leggere e comprendere tutte le avvertenze e le istruzioni di sicurezza prima di utilizzare questo prodotto. La mancata osservanza di questa precauzione può provocare scosse elettriche, incendi e/o lesioni gravi.

Tutte le informazioni incluse in questo manuale sono rilevanti per la sua propria sicurezza e quella del suo ambiente. Se ha qualche dubbio sull'informazione inclusa in questo manuale, consulti un professionista o si metta in contatto con il Servizio Tecnico Ufficiale. Le seguenti informazioni sui pericoli e le precauzioni includono le situazioni più probabili che si possono causare attraverso l'utilizzo di questa macchina. Consulti tutti i documenti, imballaggio e le etichette del prodotto prima di utilizzarlo. Se si imbatte in una situazione non descritta in questo manuale utilizzi il buon senso per utilizzare la macchina nel modo più sicuro possibile e, se percepisce una situazione di pericolo, non utilizzi la macchina.

UTENTI

- Questa macchina è stata concepita per essere manipolata unicamente da utenti maggiorenni che abbiano letto e compreso queste istruzioni. Non permetta che i minori e persone che non comprendano queste istruzioni utilizzino la macchina.
- Prima di usare questa macchina si familiarizzi con la stessa. Si assicuri di conoscere i controlli e i dispositivi di sicurezza così come il modo in cui si deve utilizzare.

SICUREZZA PERSONALE

- Controllare sempre il sollevatore prima di utilizzarlo.
- Spingere sempre la motocicletta con la mano verso il sollevatore. Se necessario, chiedere aiuto.
- Non guidare mai la motocicletta sulla rampa.
- Non azionare sotto il tavolo, tenere sempre le mani e il corpo lontano dal tavolo durante il funzionamento. Il tubo dell'aria deve essere tirato dal basso, non dal piano di lavoro.
- Quando si abbassa la piattaforma, prestare attenzione a controllare la velocità di abbassamento.

SERVIZIO

- Faccia controllare periodicamente la macchina da un tecnico qualificato usando solo pezzi di ricambio originali. Se ha qualsiasi dubbio, si metta in contatto con il Servizio Tecnico Ufficiale.

ICONE DI AVVERTIMENTO

Le icone sulle etichette di avvertenza che appaiono su questa macchina e/o nel manuale forniscono le informazioni necessarie per l'utilizzo sicuro di questa macchina.



Attenzione pericolo!



Pericolo di espulsione di materiali. Faccia attenzione con gli oggetti che possono essere lanciati.



Legga attentamente questo manuale prima di mettere in marcia la macchina.



Le persone che non sono protette devono stare a distanza di sicurezza.



Utilizzi protezioni per gli occhi.



Mantenga i bambini lontani da questa macchina.



Utilizzi guanti resistenti e antiscivolo.



Smaltisca il suo apparato in modo ecologico. Non lo getti nei contenitori della spazzatura domestica.



Utilizzi protezioni per le gambe e stivali di sicurezza antiscivolo con protezioni in acciaio.



Soddisfa le normative CE.



Non lasciate la mano vicino al braccio di sollevamento, altrimenti potreste ferirvi.

DESCRIZIONE DEL PRODOTTO

CONDIZIONI DI UTILIZZO

Il sollevatore idraulico per motocicli è l'assistente ideale per il sollevamento di motociclette durante i lavori di riparazione o manutenzione. Qualsiasi utilizzo diverso da quello sopra descritto può causare situazioni di pericolo e solleva il costruttore da ogni responsabilità.

CARATTERISTICHE TECNICHE

	ELH100
Lunghezza del tubo	1340mm
Capacità di carico massima	450Kg
Altezza di lavoro	200-815mm
Tipo	Pedal hidráulico
Larghezza della tavola	600mm
Lunghezza della tabella	2000mm
Lunghezza totale	2600mm
Larghezza massima ruota	200mm

 **NOTA:** GREENCUT si riserva il diritto a modificare le caratteristiche tecniche senza nessun preavviso.

USO DEL PRODOTTO

1. Sollevare la ruota nella posizione desiderata e serrare le viti di bloccaggio.



2. Fissare il pedale idraulico e svitare (ma non rimuovere) la vite di bloccaggio.



- Caricare la motocicletta a mano sulla piattaforma, quindi fissare la ruota anteriore sul cuneo ruotando la manovella.

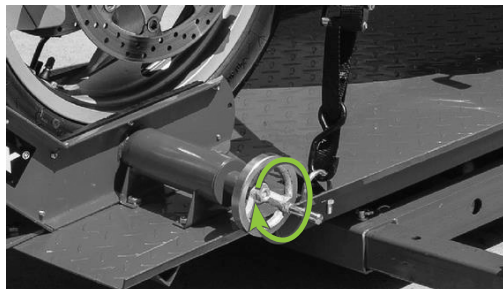

- Legare e ancorare le maniglie della motocicletta con la corda e i punti di ancoraggio.

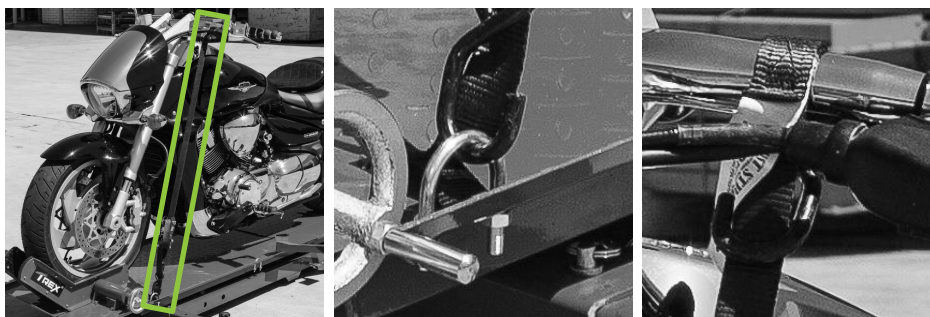

- Premere il pedale per sollevare il tavolo.



- Una volta terminato il lavoro sulla motocicletta, premere delicatamente il pedale più piccolo con pressione costante fino a quando la piattaforma non è completamente abbassata.

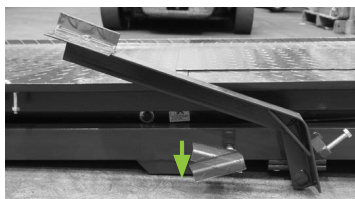

MANUTENZIONE

Good maintenance will extend the life of the machine. Prolonged or constant use may require more intensive maintenance for the machine to continue to function properly.

 **ATTENTION:** Make sure the engine is completely shut down before performing any maintenance or repair. This will eliminate any potential risk.

1. Quando il tavolo è in posizione abbassata, rimuovere il coperchio del tavolo.

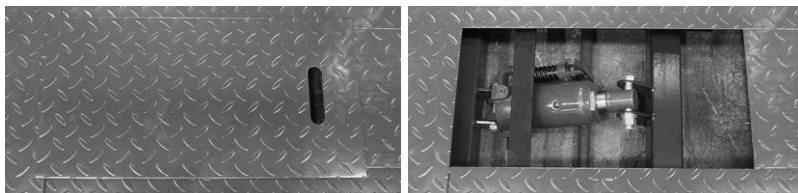

2. Rimuovere il coperchio della pompa idraulica e riempirlo con olio idraulico (o olio idraulico ISO 32).



SMALTIMENTO E RICICLAGGIO

I prodotti usurati sono potenzialmente riciclabili e non devono essere gettati nella spazzatura abituale. Ci aiuti a proteggere l'ambiente e a preservare le risorse naturali.

Si sbarazzi dell'apparato in maniera ecologica. Non lo getti nei rifiuti domestici. I suoi componenti in plastica e di metallo possono essere separati e riciclati. Porti questo dispositivo in un centro di riciclaggio omologato (punto verde).

La benzina, olii utilizzati, miscele di olio/benzina, così come gli oggetti macchiati di benzina (ex: stracci) non devono essere gettati nella spazzatura abituale, nelle tuberie, nella terra, nei fiumi, nei laghi o nel mare. Gli oggetti macchiati con olio devono essere eliminati in modo conforme alle norme locali: lo porti presso un centro di riciclaggio.

I materiali utilizzati per l'imballaggio della macchina sono riciclabili: per favore, li depositi nel contenitore adeguato.

GARANZIA

GREENCUT garantisce tutti i prodotti per un periodo di 2 anni (valido per l'Europa). La garanzia è soggetta alla data di acquisto, tenendo in conto l'intenzione dell'uso del prodotto.

Come condizione di garanzia, si deve presentare la ricevuta originale indicando la data di acquisto e la sua descrizione così come lo strumento difettoso.

La garanzia non copre l'usura per utilizzo normale, specialmente delle lame, elementi di fissaggio delle lame, turbine, fonti di illuminazione, cinghie del ventilatore e di trasmissione, propulsori, filtri dell'aria, candele e danni causati da un uso inappropriato, specialmente per l'inosservanza delle istruzioni dell'operazione e della manutenzione.

Nel caso in cui si realizzino riparazioni o modifiche con pezzi di ricambio non originali GREENCUT da parte dell'utente o di altri, la garanzia verrà annullata.

Nel caso di un reclamo di garanzia giustificata, siamo autorizzati, secondo il nostro criterio, a riparare o cambiare lo strumento difettoso in modo gratuito. Altri reclami che non rispettano la garanzia, non saranno validi.

DICHIARAZIONE DI CONFORMITÀ (CE)

Noi, PRAT INTERNATIONAL BRANDS S.L., proprietaria della marca GREENCUT, con sede presso Calle Migdia S/N. 43830 - Torredembarra, SPAIN, dichiariamo che il ponte elevatore per motociclette ELH100, a partire dal numero di serie dell'anno 2017 in avanti, sono conformi ai requisiti delle Direttive del Parlamento Europeo e del Consiglio applicabili:

- Direttiva 2006/42/CE del Parlamento Europeo e del Consiglio, del 17 maggio del 2006, relativa alle macchine e per la quale si modifica la Direttiva 95/16/CE.

Il prodotto consegnato coincide con l'esemplare che fu sottoposto all'esame CE del tipo.

Torredembarra, 20 luglio del 2017,



Albert Prat Asensio, CEO (Rappresentante autorizzato e responsabile della documentazione tecnica).

GREENCUT®

 PRAT
INTERNATIONAL
BRANDS S.L.

INDEX

INTRODUCTION	20
SAFETY RULES AND PRECAUTIONS	20
WARNING SYMBOLS	21
PRODUCT DESCRIPTION	22
PRODUCT USE	22
MAINTENANCE	24
RECYCLING AND DISPOSING	24
GUARANTEE	25
DECLARATION OF CONFORMITY (CE)	25

INTRODUCTION

Thank you for choosing this GREENCUT product. We are confident that you will appreciate its quality and meet your needs for a long period of time.

Remember that you can contact our Official Technical Service for questions about assembly, use, maintenance, identification and troubleshooting and for the purchase of spare parts and/or accessories.



ATTENTION: Please read this manual carefully before using the product. Failure to comply with the operating instructions and safety warnings may result in damage to the user and/or the product itself. The manufacturer is not responsible for accidents and damage to the user, third parties and objects resulting from ignoring the contents of this manual.

This product is not intended for professional use.

Keep this instruction manual for future reference. If you sell this product, remember to give this manual to the new owner.

SAFETY RULES AND PRECAUTIONS

The following symbols and signal words and their meanings are intended to explain the hazards and information related to this product.

SYMBOL	WORD	MEANING
	ATTENTION	It indicates a dangerous situation where you need to pay full attention to avoid any kind of personal injuries or damage to the device.
	NOTE	It indicates useful information which can facilitate your task.



ATTENTION: Read and understand all warnings and safety instructions before using this product. Failure to do so may result in electric shock, fire and/or serious injury.

All information included in this manual is relevant to your own safety and that of your environment. If you have any questions about the information included in this manual, consult a professional or contact the Authorised Service Centre. The following information on hazards and precautions includes the most probable situations that may arise during the use of this machine.

USERS

- This machine has been designed for use by legal users who have read and understood these instructions. Do not allow minors or persons who do not understand these operating instructions to operate the machine.
- Before using this machine, familiarize yourself with it. Make sure you know where all controls, safety devices and how to use them are located.

PERSONAL SAFETY

- Always check the lift before using it.
- Always push the motorcycle with your hand towards the lift. Ask for help if necessary.
- Never ride the motorcycle on the ramp.
- Do not operate under the table, always keep your hands and body away from the table when operating. The air hose should be pulled from the bottom, not from the table.
- When lowering the table, be careful to control the lowering speed.

SERVICING

- Have the machine checked periodically by a qualified technician using only original spare parts. If you have any questions, please contact the Authorised Service Centre.

WARNING SYMBOLS

The warning icons on labels in this machine and/or in the manual indicate the necessary information for the safe use of this machine.



Attention! Danger!



Danger of projection of flying debris. Be careful with all projected materials.



Read this manual carefully before starting or using the machine.



Keep unprotected people away and at a safe distance from the work area.



Wear eye protection.



Keep children away from this machine.



Use resistant and anti-slippery gloves.



Dispose of your device in an environmentally friendly way. This product should not be disposed of with household waste.



Wear leg protection and non-slip safety boots with steel protections.



Complies with the European Union Directive.



Do not let your hand near the lifting arm, otherwise you could be injured.

PRODUCT DESCRIPTION

CONDITIONS OF USE

The hydraulic motorcycle lift is the ideal assistant for lifting motorcycles when performing repair or maintenance work. Any use other than that described above may cause dangerous situations and exempts the manufacturer from any liability.

TECHNICAL DATA

ELH100	
Length of hose	1340mm
Maximum load capacity	450Kg
Working height	200-815mm
Type	Hydraulic pedal
Width of the table	600mm
Length of table	2000mm
Overall length	2600mm
Maximum wheel width	200mm

 **NOTE:** Greencut reserves the right to modify technical data without prior notice.

PRODUCT USE

1. Lift the wheel to the desired position and tighten the locking screws.



2. Secure the hydraulic pedal and unscrew (but do not remove) the locking screw.

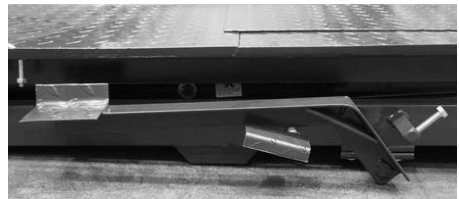
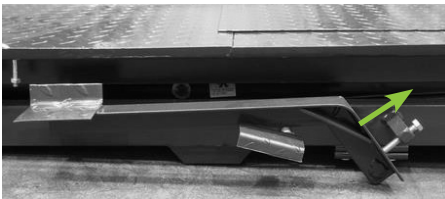

3. Load the motorcycle by hand on the platform and then secure the front wheel on the wedge by turning the crank handle.

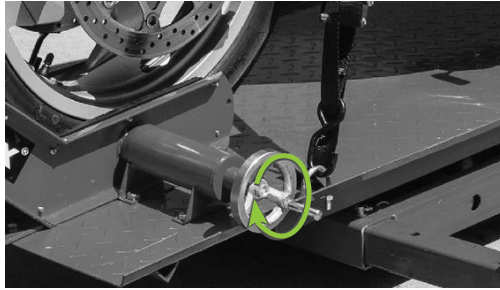

4. Tie and anchor the motorcycle handles with the rope and anchor points.

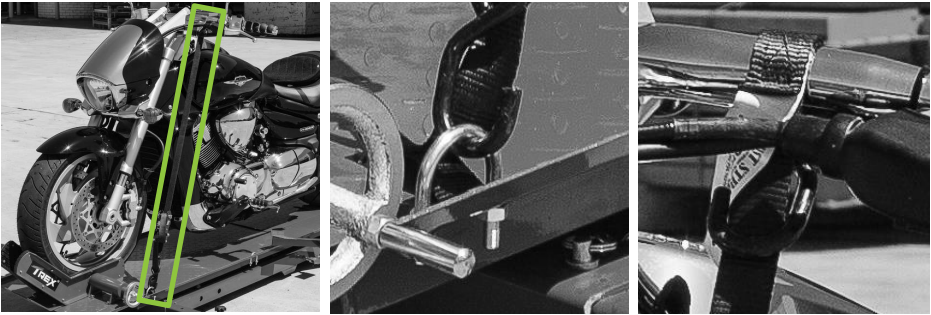

5. Pump the foot pedal to raise the table.



6. Once the work on the motorcycle is complete, gently press down on the smaller pedal with constant pressure until the table is completely low.

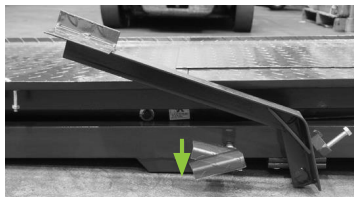

MAINTENANCE

Good maintenance will extend the life of the machine. Prolonged or constant use may require more intensive maintenance for the machine to continue to function properly.



ATTENTION: Make sure the engine is completely shut down before performing any maintenance or repair. This will eliminate any potential risk.

1. When the table is in the lowered position, remove the table cover.

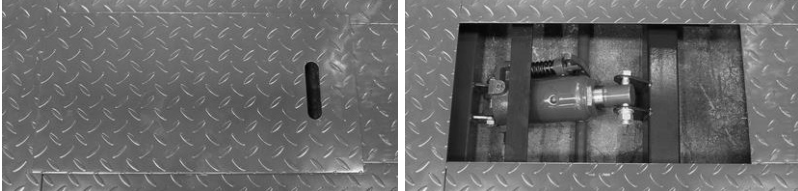

2. Remove the hydraulic pump cover and fill it with hydraulic oil (or ISO 32 hydraulic oil).

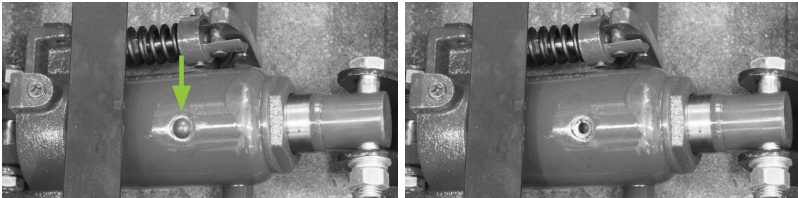

RECYCLING AND DISPOSING

Worn products are potentially recyclable and should not be disposed of in the usual waste. Help us to protect the environment and preserve natural resources.

Dispose of the device in an environmentally friendly manner. Do not dispose of it with household waste. Its plastic and metal components can be separated and recycled. Take this appliance to an approved recycling centre (green dot).

Gasoline, used oils, oil/gasoline blends and objects stained with gasoline (e.g., rags) should not be disposed of in regular trash, sewage, dirt, rivers, lakes or the sea. Oil-stained items should be disposed of in accordance with local regulations: take them to a recycling center.

The materials used in the packaging of the machine are recyclable: please dispose of them in the appropriate container.

GUARANTEE

GREENCUT guarantees a 2 years warranty for all its products (valid in Europe). This guarantee is subject to the purchasing date and taking into consideration the purpose of use of the product. In order to claim your guarantee, you must present your receipt of purchase and its description, as well as the defective product. The warranty does not cover normal wear and tear, especially non-compliance with the operating and maintenance instructions.

In the event that repairs or modifications have been made by the consumer or other than with original GREENCUT spare parts, the warranty will be voided. In the event of a justified guarantee claim, we are authorised, as per our criteria, to repair or replace the faulty tool free of charge. Claims beyond those described in this guarantee will be invalid.

Product failure as a result of failure to follow the maintenance program will void the warranty. Be sure to keep receipts for all maintenance performed for verification if a warranty inquiry arises.

DECLARATION OF CONFORMITY (CE)

PRAT INTERNATIONAL BRANDS S.L. owner of GREENCUT brand, with legal address in Calle Migdia S/N. 43830 – Torredembarra, SPAIN, declares that the the motorcycle lift ELH100, as from 2017 series onwards, is in accordance with the European Parliament Directives and of the Council:

- The Machinery Directive 2006/42/EC of the European Parliament Directives and of the Council published on 17th May 2006, regarding machines and which was modified by the 95/16/CE Directive.

The product delivered coincides with the prototype that was submitted for CE exam.

Torredembarra, July 20, 2017,



Albert Prat Asensio, CEO (Authorised representative and responsible for technical documentation).

GREENCUT[®]

 PRAT
INTERNATIONAL
BRANDS S.L.

INHALT

EINLEITUNG	26
SICHERHEITSBESTIMMUNGEN UND VORSICHTSMAßNAHMEN	26
WARNSYMBOLS	27
WARENBESCHREIBUNG	28
PRODUKT-NUTZUNG	28
WARTUNG	30
ENTSORGUNG UND RECYCLING	30
GARANTIE	31
EG-KONFORMITÄTSEKLRÄUNG	31

EINLEITUNG

Vielen Dank, dass Sie sich für dieses GREENCUT Produkt entschieden haben. Wir sind zuversichtlich, dass Sie die Qualität schätzen und Ihre Bedürfnisse über einen langen Zeitraum erfüllen werden. Denken Sie daran, dass Sie sich bei Fragen zur Montage, Verwendung, Wartung, Identifikation und Fehlersuche sowie zum Kauf von Ersatzteilen und/oder Zubehör an unseren Technischen Dienst wenden können.



ACHTUNG: Bitte lesen Sie diese Anleitung sorgfältig durch, bevor Sie das Produkt verwenden. Die Nichtbeachtung der Betriebsanleitung und der Sicherheitshinweise kann zu Schäden für den Benutzer und/oder das Produkt selbst führen. Der Hersteller haftet nicht für Unfälle und Schäden, die dem Benutzer, Dritten und Gegenständen durch Nichtbeachtung des Inhalts dieser Anleitung entstehen.

Dieses Produkt ist nicht für den professionellen Gebrauch bestimmt.

Bewahren Sie diese Bedienungsanleitung zum späteren Nachschlagen auf. Wenn Sie dieses Produkt verkaufen, denken Sie daran, dieses Handbuch dem neuen Besitzer zu übergeben.

SICHERHEITSBESTIMMUNGEN UND VORSICHTSMAßNAHMEN

Die folgenden Symbole und Signalwörter sollen die mit diesem Produkt verbundenen Gefahren und Informationen erklären.

SYMBOL	WORT	BEDEUTUNG
	ACHTUNG	Kennzeichnet eine gefährliche Situation, die besondere Aufmerksamkeit erfordert, um jegliche Art von Verletzungen und/oder Schäden an der Maschine zu vermeiden.
	NOTIZ	Zeigt nützliche Informationen an, die die Arbeit erleichtern können.



ACHTUNG: Lesen und verstehen Sie alle Warnungen und Sicherheitshinweise, bevor Sie dieses Produkt verwenden. Nichtbeachtung kann zu Stromschlag, Feuer und/oder schweren Verletzungen führen.

Alle in diesem Handbuch enthaltenen Informationen sind für Ihre eigene Sicherheit und die Ihrer Umwelt relevant. Wenn Sie Zweifel an den in diesem Handbuch enthaltenen Informationen haben, wenden Sie sich an einen Fachmann oder an den offiziellen technischen Dienst. Die folgenden Gefahren- und Warnhinweise enthalten die wahrscheinlichsten Situationen, die während des Gebrauchs dieser Maschine auftreten können. Lesen Sie vor der Verwendung alle Produktdokumentationen, Verpackungen und Etiketten. Wenn Sie in einer Situation sind, die in diesem Handbuch nicht beschrieben ist, verwenden Sie den gesunden Menschenverstand, um die Maschine so sicher wie möglich zu bedienen, und wenn Sie Gefahren sehen, benutzen Sie die Maschine nicht.

BENUTZER

- Diese Maschine wurde für den Betrieb durch volljährige Benutzer entwickelt, die diese Anleitung gelesen und verstanden haben. Lassen Sie Minderjährige oder Personen, die diese Anleitung nicht verstehen, das Gerät nicht benutzen.
- Machen Sie sich mit dieser Maschine vertraut, bevor Sie sie benutzen. Stellen Sie sicher, dass Sie wissen, wo sich alle Bedienelemente befinden, welche Sicherheitsvorrichtungen verwendet werden und wie sie verwendet werden sollen.

PERSONENSCHUTZ

- Überprüfen Sie immer den Lifter vor dem Gebrauch.
- Drücken Sie das Motorrad immer mit der Hand in Richtung des Lifters. Bitten Sie bei Bedarf um Hilfe.
- Fahren Sie niemals mit dem Motorrad auf der Rampe.
- Nicht unter dem Tisch arbeiten, bei der Arbeit immer Hände und Körper vom Tisch fernhalten. Der Luftschlauch sollte von unten gezogen werden, nicht von der Tabelle.
- Beim Absenken des Tisches ist darauf zu achten, dass die Absenkgeschwindigkeit gesteuert wird.

SERVICE

- Lassen Sie das Produkt regelmäßig von einem qualifizierten Techniker überprüfen und verwenden Sie nur Originalersatzteile. Bei Fragen wenden Sie sich bitte an den Technischen Dienst.

WARNSYMBOLE

Die Symbole auf den Warnschildern dieses Systems und/oder in der Bedienungsanleitung weisen auf Informationen hin, die für den sicheren Betrieb dieses Systems erforderlich sind.



Achtung, Gefahr!



Gefahr des Materialausstoßes. Achten Sie auf Gegenstände, die von der Maschine berührt und projiziert werden können.



Lesen Sie diese Anleitung sorgfältig durch, bevor Sie das Gerät in Betrieb nehmen.



Personen, die nicht ausreichend geschützt sind, sollten sich in sicherer Entfernung befinden.



Tragen Sie einen Augenschutz.



Halten Sie Kinder von der Maschine fern.



Rutschfeste Schutzhandschuhe tragen.



Entsorgen Sie Ihr Gerät umweltgerecht. Nicht in Hausmülltonnen entsorgen.



Beinschutz und rutschfeste Sicherheitsstiefel mit Stahlschutz tragen.



Entspricht den CE-Richtlinien.



Lassen Sie Ihre Hand nicht in die Nähe des Hebearms, da Sie sonst verletzt werden könnten.

WARENBESCHREIBUNG

NUTZUNGSBEDINGUNGEN

Der hydraulische Hub des Motorrads ist der ideale Helfer beim Anheben von Motorrädern bei Reparatur- oder Wartungsarbeiten. Jede andere als die oben beschriebene Verwendung kann zu gefährlichen Situationen führen und befreit den Hersteller von jeglicher Haftung.

CARACTERÍSTICAS TÉCNICAS

ELH100	
Schlauchlänge	1340mm
Maximale Tragfähigkeit	450Kg
Arbeitshöhe	200-815mm
Typ	Hydraulikpedal
Tischbreite	600mm
Tischlänge	2000mm
Gesamtlänge	2600mm
Maximale Radbreite	200mm



NOTIZ: GREENCUT behält sich das Recht vor, die technischen Daten ohne vorherige Ankündigung zu ändern.

PRODUKT-NUTZUNG

1. Heben Sie das Rad in die gewünschte Position an und ziehen Sie die Feststellschrauben an.



2. Sichern Sie das Hydraulikpedal und schrauben Sie die Feststellschraube ab (aber nicht entfernen).

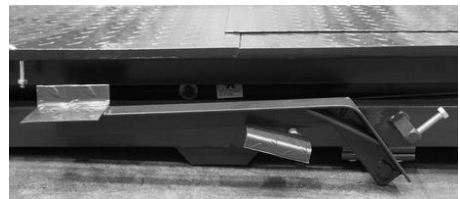
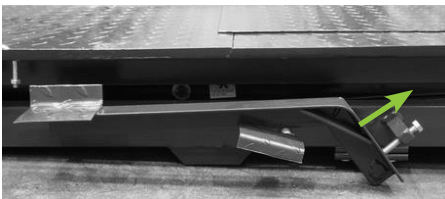

3. Laden Sie das Motorrad von Hand auf die Plattform und sichern Sie dann das Vorderrad im Keil durch Drehen der Kurbel.

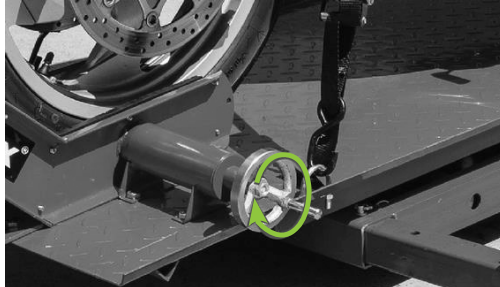

4. Binden und verankern Sie Motorradgriffe mit Seil und Befestigungspunkten.

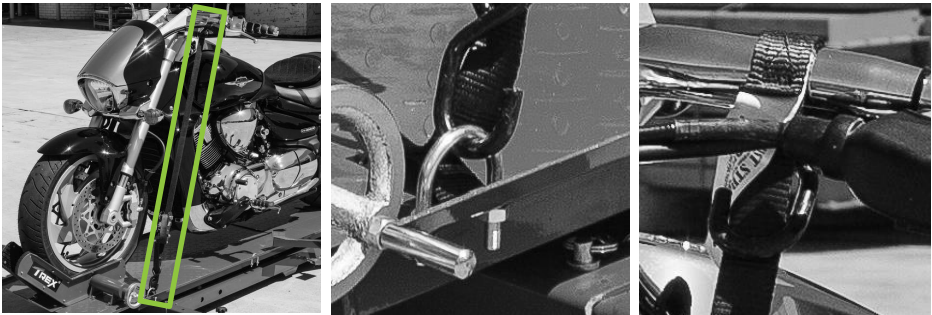

5. Pumpen Sie das Pedal, um den Tisch anzuheben.

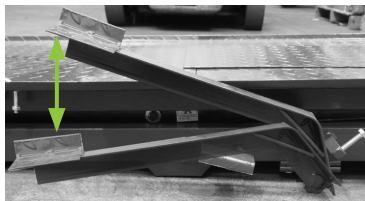

6. Sobald die Arbeit am Motorrad beendet ist, drücken Sie vorsichtig auf das kleinste Pedal mit konstantem Druck, bis der Tisch vollständig unten ist.

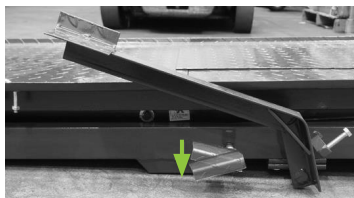

WARTUNG

Eine gute Wartung verlängert die Lebensdauer der Maschine. Bei längerem oder ständigem Gebrauch kann eine intensivere Wartung erforderlich sein, damit die Maschine weiterhin einwandfrei funktioniert.



ACHTUNG: Stellen Sie sicher, dass der Motor vollständig abgeschaltet ist, bevor Sie eine Wartung oder Reparatur durchführen. Dadurch werden potenzielle Risiken ausgeschlossen.

1. Wenn sich der Tisch in der abgesenkten Position befindet, entfernen Sie die Tischabdeckung.

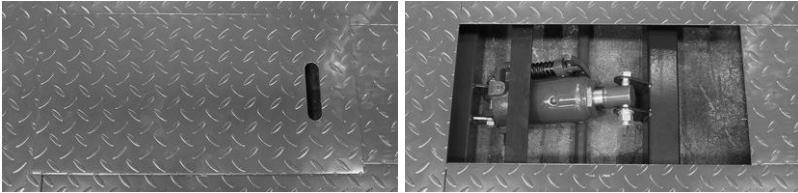

2. Entfernen Sie die Hydraulikabdeckung von der Pumpe und füllen Sie sie mit Hydrauliköl (oder ISO 32 Hydrauliköl).

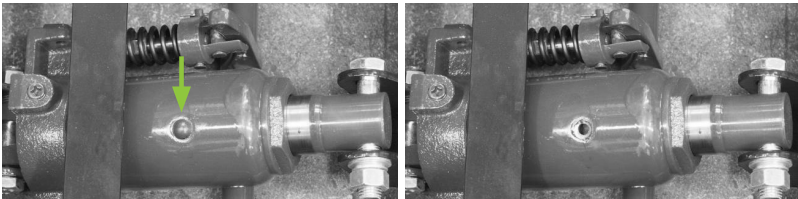

ENTSORGUNG UND RECYCLING

Abgenutzte Produkte sind potentiell recycelbar und sollten nicht über den üblichen Abfall entsorgt werden. Helfen Sie uns, die Umwelt zu schützen und die natürlichen Ressourcen zu schonen. Entsorgen Sie das Gerät umweltgerecht. Nicht im Hausmüll entsorgen. Seine Kunststoff- und Metallteile können getrennt und recycelt werden. Bringen Sie dieses Gerät zu einem zugelassenen Recyclingzentrum (grüner Punkt).

Benzin, Altöle, Öl/Benzin-Mischungen und mit Benzin befleckte Gegenstände (z.B. Lumpen) dürfen nicht in den normalen Müll, Abwasser, Schmutz, Flüsse, Seen oder das Meer entsorgt werden. Ölverschmutzte Gegenstände sind gemäß den örtlichen Vorschriften zu entsorgen: Bringen Sie sie zu einem Recyclingzentrum.

Die in der Verpackung der Maschine verwendeten Materialien sind recycelbar: Bitte entsorgen Sie sie in einem geeigneten Behälter.

GARANTIE

GREENCUT gewährt auf alle GREENCUT Produkte eine Garantie von 2 Jahren (gültig für Europa). Die Gewährleistung richtet sich nach dem Kaufdatum unter Berücksichtigung des Verwendungszwecks des Produkts.

Als Garantiebedingung muss der Originalbeleg mit Angabe des Kaufdatums und seiner Beschreibung sowie des defekten Werkzeugs vorgelegt werden.

Die Gewährleistung erstreckt sich nicht auf normalen Verschleiß, insbesondere an Schaufeln, Schaufelbefestigungen, Turbinen, Lichtquellen, Lüfter- und Antriebsriemen, Laufrädern, Luftfiltern, Zündkerzen und Schäden durch unsachgemäßen Gebrauch, insbesondere durch Nichtbeachtung der Betriebs- und Wartungsanleitung.

Bei Reparaturen oder Modifikationen durch den Verbraucher oder mit anderen als Original-GREENCUT-Ersatzteilen erlischt die Gewährleistung.

Im Falle eines berechtigten Gewährleistungsanspruchs sind wir berechtigt, das defekte Werkzeug nach unserer Wahl kostenlos zu reparieren oder zu ersetzen. Weitergehende Ansprüche sind ausgeschlossen.

EG-KONFORMITÄTSERLÄRUNG

Wir, PRAT INTERNATIONAL BRANDS S.L., Inhaber der Marke GREENCUT mit Sitz in der Straße Migdia S/N. 43830 - Torredembarra, Spanien, erklären, dass der Motorradaufzug ELH100 ab der Seriennummer 2017 den Anforderungen der geltenden Richtlinien des Europäischen Parlaments und des Rates entspricht:

- Richtlinie 2006/42/EG des Europäischen Parlaments und des Rates vom 17. Mai 2006 über Maschinen und zur Änderung der Richtlinie 95/16/EG.

Das gelieferte Produkt entspricht dem Muster, das zur EG-Baumusterprüfung eingereicht wurde.

Torredembarra, 22. Mai 2015,



Albert Prat Asensio, CEO (Prokurist und verantwortlich für die technische Dokumentation).

GREENCUT[®]



PRAT
INTERNATIONAL
BRANDS S.L.

GREENCUT[®]

www.greencut.es
Manual revisado en febrero de 2019