

KÄRCHER

makes a difference

K 4 Full Control



Deutsch	5
English	11
Français	17
Italiano	23
Nederlands	29
Español	35
Português	41
Dansk	47
Norsk	52
Svenska	57
Suomi	62
Ελληνικά	68
Türkçe	74
Русский	80
Magyar	87
Čeština	93
Slovenščina	99
Polski	105
Românește	111
Slovenčina	117
Hrvatski	123
Srpski	129
Български	135
Eesti	141
Latviešu	147
Lietuviškai	153
Українська	159

Register and win!
www.karcher.com/register-and-win



EAC



59671430 (0G16)

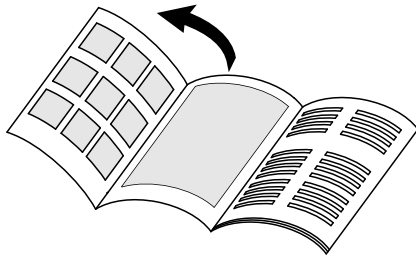

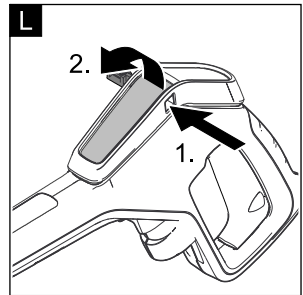
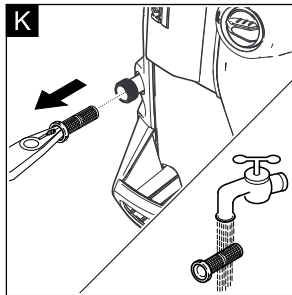
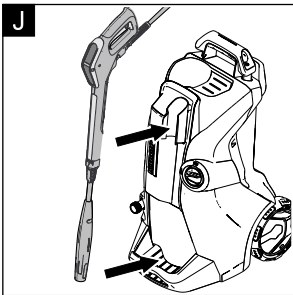
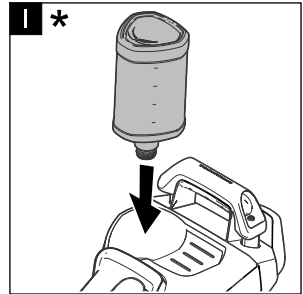
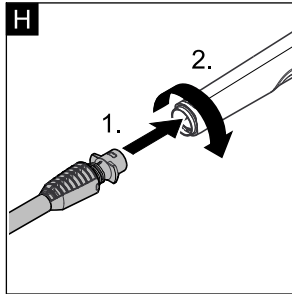
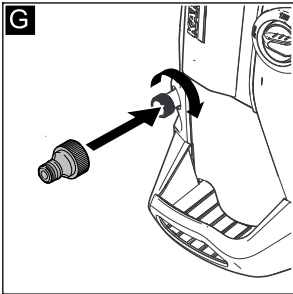
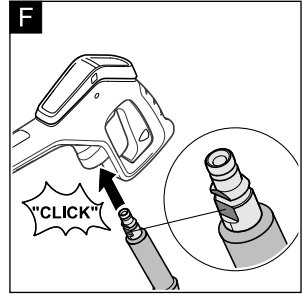
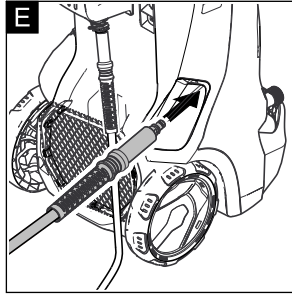
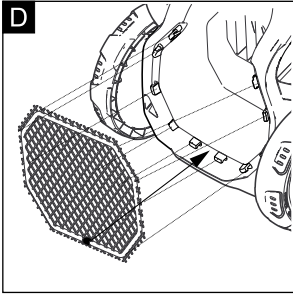
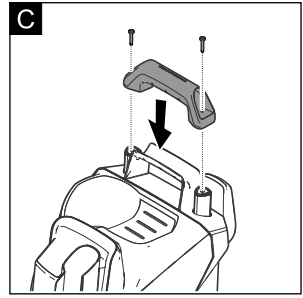
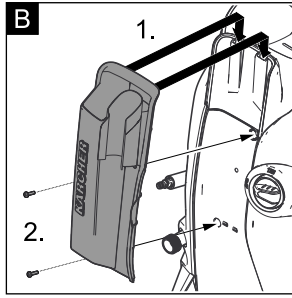
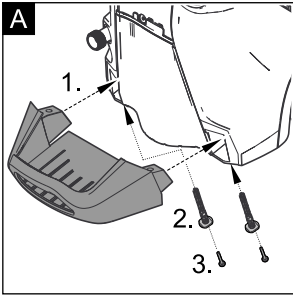

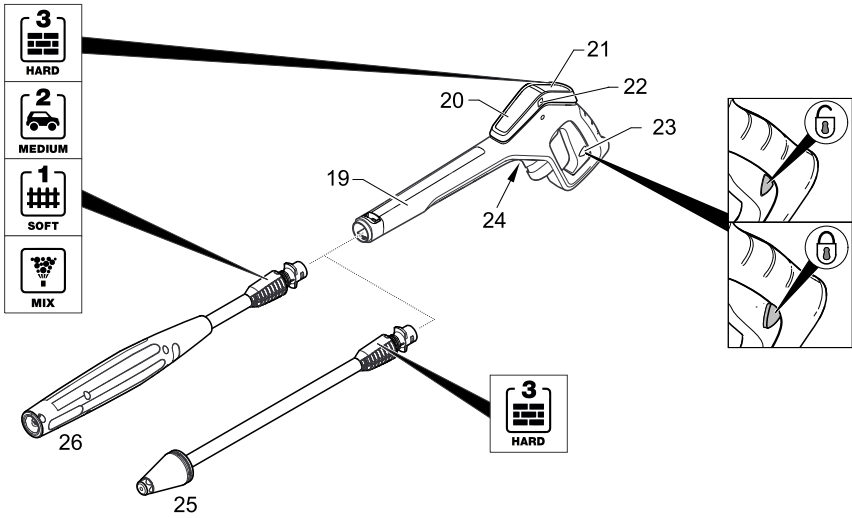
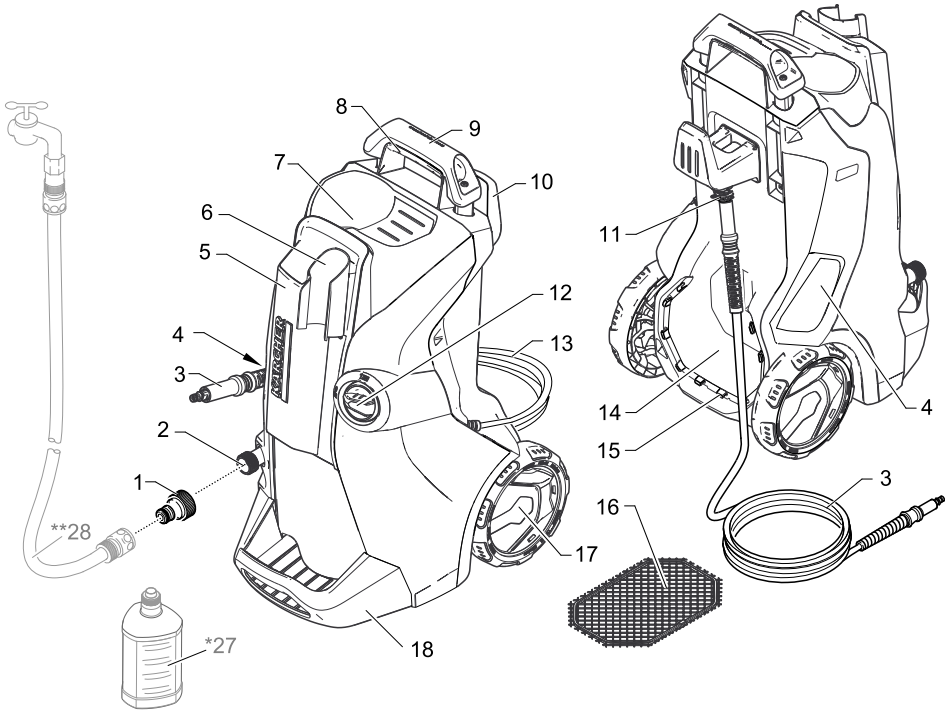

Inhaltsverzeichnis

Bestimmungsgemäße Verwendung	DE	5
Umweltschutz	DE	5
Sicherheit	DE	5
Gerätebeschreibung	DE	6
Lieferumfang	DE	6
Montage	DE	6
Inbetriebnahme	DE	7
Betrieb	DE	7
Transport	DE	8
Lagerung	DE	8
Pflege und Wartung	DE	9
Hilfe bei Störungen	DE	9
Garantie	DE	10
Technische Daten	DE	10
Zubehör und Ersatzteile	DE	10
EG-Konformitätserklärung	DE	10



Lesen Sie vor der ersten Benutzung Ihres Gerätes diese Originalbetriebsanleitung und die beiliegenden Sicherheitshinweise. Handeln Sie danach. Bewahren Sie beide Hefte für späteren Gebrauch oder für Nachbesitzer auf.

Bestimmungsgemäße Verwendung

Diesen Hochdruckreiniger ausschließlich für den Privathaushalt verwenden:

- zum Reinigen von Maschinen, Fahrzeugen, Bauwerken, Werkzeugen, Fassaden, Terrassen, Gartengeräten usw. mit Hochdruck-Wasserstrahl (bei Bedarf mit Zusatz von Reinigungsmitteln).
- mit von KÄRCHER zugelassenen Zubehörteilen, Ersatzteilen und Reinigungsmitteln. Beachten Sie die Hinweise, die den Reinigungsmitteln beigegeben sind.

Sicherheit

Sicherheitshinweise

Vor der ersten Benutzung dieses Gerätes unbedingt die beiliegenden „Sicherheitshinweise für Hochdruckreiniger“ lesen.

Gefahrenstufen

⚠ **GEFAHR**

Hinweis auf eine unmittelbar drohende Gefahr, die zu schweren Körperverletzungen oder zum Tod führt.

⚠ **WARNUNG**

Hinweis auf eine möglicherweise gefährliche Situation, die zu schweren Körperverletzungen oder zum Tod führen kann.

⚠ **VORSICHT**

Hinweis auf eine möglicherweise gefährliche Situation, die zu leichten Verletzungen führen kann.

ACHTUNG

Hinweis auf eine möglicherweise gefährliche Situation, die zu Sachschäden führen kann.

Sicherheitseinrichtungen

⚠ **VORSICHT**

- *Sicherheitseinrichtungen dienen dem Schutz des Benutzers und dürfen nicht verändert oder umgangen werden.*

Geräteschalter

Der Geräteschalter verhindert den unbeabsichtigten Betrieb des Gerätes.

Verriegelung Hochdruckpistole

Die Verriegelung sperrt den Hebel der Hochdruckpistole und verhindert den unbeabsichtigten Start des Gerätes.

Überströmventil mit Druckschalter

Das Überströmventil verhindert eine Überschreitung des zulässigen Arbeitsdrucks.

Wird der Hebel an der Hochdruckpistole losgelassen, schaltet der Druckschalter die Pumpe ab, der Hochdruckstrahl stoppt. Wird der Hebel gezogen, schaltet die Pumpe wieder ein.

Motorschutzschalter

Bei zu hoher Stromaufnahme schaltet der Motorschutzschalter das Gerät ab.

Symbole auf dem Gerät



Das Gerät darf nicht unmittelbar an das öffentliche Trinkwassernetz angeschlossen werden.



Hochdruckstrahl nicht auf Personen, Tiere, aktive elektrische Ausrüstung oder auf das Gerät selbst richten.

Gerät vor Frost schützen.

Umweltschutz

Hinweise zu Inhaltsstoffen (REACH)

Aktuelle Informationen zu Inhaltsstoffen finden Sie unter: www.kaercher.de/REACH



Altgeräte enthalten wertvolle recyclebare Materialien, die einer Verwertung zugeführt werden sollten. Batterien und Akkus enthalten Stoffe, die nicht in die Umwelt gelangen dürfen. Bitte Altgeräte sowie Batterien oder Akkus umweltgerecht entsorgen.

Elektrische und elektronische Geräte enthalten oft Bestandteile, die bei falschem Umgang oder falscher Entsorgung eine potentielle Gefahr für die menschliche Gesundheit und die Umwelt darstellen können. Für den ordnungsgemäßen Betrieb des Gerätes sind diese Bestandteile jedoch notwendig. Mit diesem Symbol gekennzeichnete Geräte dürfen nicht mit dem Hausmüll entsorgt werden.



Die Verpackungsmaterialien sind recyclebar. Bitte Verpackungen umweltgerecht entsorgen.



Arbeiten mit Reinigungsmitteln dürfen nur auf flüssigkeitsdichten Arbeitsflächen mit Anschluss an die Schmutzwasserkanalisation durchgeführt werden. Reinigungsmittel nicht in Gewässer oder Erdreich eindringen lassen.



Reinigungsarbeiten, bei denen ölhaltiges Abwasser entsteht z. B. Motorenwäsche, Unterbodenwäsche dürfen nur an Waschplätzen mit Ölabscheider durchgeführt werden.



Die Entnahme von Wasser aus öffentlichen Gewässern ist in einigen Ländern nicht erlaubt.

Gerätebeschreibung

In dieser Betriebsanleitung wird die maximale Ausstattung beschrieben. Je nach Modell gibt es Unterschiede im Lieferumfang (siehe Verpackung).

Abbildungen siehe Ausklappseite 4



- 1 Kupplung für Wasseranschluss
- 2 Wasseranschluss mit eingebautem Sieb
- 3 Hochdruckschlauch
- 4 Schlauchführung
- 5 Aufbewahrung für Strahlrohre
- 6 Aufbewahrung / Parkposition für Hochdruckpistole
- 7 Anschluss für Plug 'n' Clean Reinigungsmittel
- 8 Tragegriff
- 9 Transportgriff, ausziehbar
- 10 Schlauchhalter
- 11 Hochdruckanschluss
- 12 Geräteschalter „0/OFF“ / „I/ON“
- 13 Netzanschlussleitung mit Netzstecker
- 14 Zubehörfach
- 15 Haken für Netzbefestigung
- 16 Netz für Zubehörfach
- 17 Transportrad
- 18 Standfuß mit Tragegriff
- 19 Full Control Hochdruckpistole
- 20 Batteriefach
- 21 LED Druckanzeige
MIX / 1 - SOFT / 2 - MEDIUM / 3 - HARD
- 22 Verriegelung Batteriefach
- 23 Verriegelung Hochdruckpistole
- 24 Taste zum Trennen des Hochdruckschlauches von der Hochdruckpistole
- 25 Full Control Strahlrohr Dreckfräser
Für hartnäckige Verschmutzungen
Druckstufe: HARD
- 26 Full Control Strahlrohr Vario Power
Für die gängigsten Reinigungsaufgaben
Druckstufen: HARD / MEDIUM / SOFT / MIX

* Optionales Zubehör

- 27 Plug 'n' Clean Reinigungsmittelflasche mit Verschlussdeckel

** nicht im Lieferumfang

- 28 Wasserzulaufschlauch

Lieferumfang

Der Lieferumfang des Gerätes ist auf der Verpackung abgebildet. Beim Auspacken den Inhalt auf Vollständigkeit prüfen.

Bei fehlendem Zubehör oder bei Transportschäden benachrichtigen Sie bitte ihren Händler.

Zusätzlich erforderlich

- Gewebeverstärkter Wasserschlauch mit handelsüblicher Kupplung.
- Durchmesser mindestens 1/2 Zoll (13 mm)
- Länge mindestens 7,5 m

Sonderzubehör

Sonderzubehör erweitert die Nutzungsmöglichkeiten Ihres Gerätes. Nähere Informationen dazu erhalten Sie bei Ihrem KÄRCHER-Händler.

Montage

Abbildungen siehe Ausklappseite 3



Dem Gerät lose beigelegte Teile vor Inbetriebnahme montieren.

Dazu werden die mitgelieferten Schrauben und ein Kreuzschlitz-Schraubendreher PH 2 benötigt.

Standfuß montieren

Abbildung **A**

- Standfuß einstecken.
- Beiliegende Dübel bis zum Anschlag in die Bohrungen stecken.
- Standfuß mit den beiliegenden Schrauben sichern.

Aufbewahrung für Strahlrohre montieren

Abbildung **B**

- Aufbewahrung für Strahlrohre einhängen.
- Aufbewahrung für Strahlrohre mit zwei Schrauben sichern.

Transportgriff montieren

Abbildung **C**

- Transportgriff aufstecken.
- Transportgriff mit zwei Schrauben sichern.

Netz am Zubehörfach anbringen

Abbildung **D**

- Netz in die in der Abbildung gezeigten Haken einhängen.

Hochdruckschlauch abwickeln

- Hochdruckschlauch komplett abwickeln und mögliche Schlaufen und Verwirrungen lösen.

Hochdruckschlauch durch Schlauchführung stecken

Abbildung **E**

- Entwirrt den Hochdruckschlauch von hinten durch die Schlauchführung stecken.

Hochdruckschlauch mit Handspritzpistole verbinden

Abbildung **F**

- Hochdruckschlauch in Handspritzpistole stecken, bis dieser hörbar einrastet.

Hinweis: Auf richtige Ausrichtung des Anschlussnippels achten.

- Sichere Verbindung durch Ziehen am Hochdruckschlauch prüfen.

Inbetriebnahme

- Gerät auf eine ebene Fläche stellen.
- Netzstecker in Steckdose stecken.

Wasserversorgung

Anschlusswerte siehe Typenschild/Technische Daten.

ACHTUNG

Verunreinigungen im Wasser können die Hochdruckpumpe und das Zubehör beschädigen. Zum Schutz wird die Verwendung des KÄRCHER-Wasserfilters (Sonderzubehör, Bestellnummer 4.730-059) empfohlen.

Wasserversorgung aus Wasserleitung

Vorschriften des Wasserversorgungsunternehmens beachten.

ACHTUNG

Schlauchkupplungen aus Metall mit Aquastop können zur Beschädigung der Pumpe führen! Bitte Schlauchkupplung aus Kunststoff oder KÄRCHER Schlauchkupplung aus Messing verwenden.

Abbildung **G**

- Kupplung auf Wasseranschluss des Gerätes schrauben.
- Wasserzulaufschlauch auf Kupplung am Wasseranschluss stecken.
- Wasserzulaufschlauch an die Wasserversorgung anschließen.
- Wasserhahn vollständig öffnen.

Wasser aus offenen Behältern ansaugen

Dieser Hochdruckreiniger ist mit dem KÄRCHER-Saugschlauch mit Rückschlagventil (Sonderzubehör, Bestellnr. 2.643-100) zum Ansaugen von Oberflächenwasser z. B. aus Regentonnen oder Teichen geeignet (Maximale Ansaughöhe siehe technische Daten).

Hinweis: Bei Saugbetrieb wird die Kupplung für den Wasseranschluss nicht benötigt.

- Saugschlauch mit Wasser füllen.
- Saugschlauch auf Wasseranschluss des Gerätes schrauben und in Wasserquelle (zum Beispiel Regentonne) hängen.

Gerät vor dem Betrieb wie folgt entlüften:

- Gerät einschalten „I/ON“.
- Hebel der Hochdruckpistole entsperren.
- Hebel der Hochdruckpistole drücken, das Gerät schaltet ein.
- Gerät laufen lassen (max. 2 Minuten), bis Wasser blasenfrei an der Hochdruckpistole austritt.
- Hebel der Hochdruckpistole loslassen.
- Hebel der Hochdruckpistole verriegeln.

Betrieb

ACHTUNG

Trockenlauf von mehr als 2 Minuten führt zu Beschädigungen an der Hochdruckpumpe. Baut das Gerät innerhalb von 2 Minuten keinen Druck auf, Gerät abschalten und gemäß Hinweisen im Kapitel „Hilfe bei Störungen“ verfahren.

Betrieb mit Hochdruck

△ VORSICHT

Mindestens 30 cm Strahlabstand bei der Reinigung von lackierten Oberflächen einhalten, um Beschädigungen zu vermeiden.

ACHTUNG

Autoreifen, Lack oder empfindlichen Oberflächen wie Holz nicht mit dem Dreckfräser reinigen, Gefahr der Beschädigung.

- Für die Reinigungsaufgabe geeignetes Strahlrohr wählen.

Abbildung **H**

- Strahlrohr in Hochdruckpistole einstecken und durch 90° Drehung fixieren.

→ Gerät einschalten „I/ON“.

- Hebel der Hochdruckpistole entsperren.

- Hebel der Hochdruckpistole drücken, das Gerät schaltet ein.

Hinweis: Wird der Hebel losgelassen, schaltet das Gerät ab. Der Hochdruck im System bleibt erhalten.





Full Control Strahlrohr Vario Power

- Strahlrohr drehen bis an der Druckanzeige der Hochdruckpistole die LED der benötigten Druckstufe leuchtet.

Full Control System

Die Druckanzeige an der Hochdruckpistole zeigt im Betrieb mit einem Full Control Strahlrohr die aktuell eingestellte Druckstufe an.

Hinweis: Die Druckanzeige ist bei Betrieb mit T-Racer und anderem Zubehör nicht aussagekräftig.

Druckstufe	Empfohlen für z.B.
	HARD Steinterrassen aus Pflastersteinen oder Waschbeton, Asphalt, Metalloberflächen, Gartenutensilien (Schubkarre, Spaten, etc.)
	MEDIUM PKW / Motorrad, Ziegelsteinflächen, verputzte Wände, Kunststoff-Möbel
	SOFT Holzflächen, Fahrrad, Sandsteinflächen, Rattan-Möbel
	MIX Betrieb mit Reinigungsmittel

ACHTUNG

Die Empfindlichkeit von Materialien kann je nach Alter und Zustand stark abweichen. Die genannten Empfehlungen sind unverbindlich.

Betrieb mit Reinigungsmittel

Die meisten KÄRCHER Reinigungsmittel können gebrauchsfertig in einer Plug 'n' Clean Reinigungsmittelflasche gekauft werden.

Hinweis: Reinigungsmittel kann nur im Niederdruck zusammen gemischt werden.

⚠ **GEFAHR**

Bei Verwendung von Reinigungsmitteln ist das Sicherheitsdatenblatt des Reinigungsmittel-Herstellers zu beachten, insbesondere die Hinweise zur persönlichen Schutzausrüstung.

- Deckel von der Plug 'n' Clean Reinigungsmittelflasche abnehmen.

Abbildung **I**

* **Optionales Zubehör**

- Reinigungsmittelflasche mit der Öffnung nach unten in den Anschluss für Plug 'n' Clean Reinigungsmittel drücken.
- Vario Power Strahlrohr verwenden.
- Strahlrohr Richtung „MIX“ drehen bis an der Druckanzeige der Hochdruckpistole die LED „MIX“ leuchtet.

Hinweis: Dadurch wird bei Betrieb die Reinigungsmittellösung dem Wasserstrahl zugemischt.

Empfohlene Reinigungsmethode

- Reinigungsmittel sparsam auf die trockene Oberfläche sprühen und einwirken (nicht trocknen) lassen.
- Gelösten Schmutz mit Hochdruckstrahl abspülen.

Nach Betrieb mit Reinigungsmittel

- Plug 'n' Clean Reinigungsmittelflasche aus Aufnahme herausziehen und mit Deckel verschließen.
- Reinigungsmittelflasche zur Aufbewahrung mit Deckel nach oben in Aufnahme stellen.

Betrieb unterbrechen

- Hebel der Hochdruckpistole loslassen.
- Hebel der Hochdruckpistole verriegeln.

Abbildung **K**

- Hochdruckpistole mit Strahlrohr in Parkposition stellen.
- Bei längeren Arbeitspausen (über 5 Minuten) zusätzlich das Gerät ausschalten „0/OFF“.

Betrieb beenden

- Hebel der Hochdruckpistole loslassen.
- Gerät ausschalten „0/OFF“.
- Netzstecker aus der Steckdose ziehen.

⚠ **VORSICHT**

Den Hochdruckschlauch nur von der Hochdruckpistole oder dem Gerät trennen, wenn kein Druck im System vorhanden ist.

- Wasserhahn schließen.
- Hebel der Hochdruckpistole drücken, damit der noch vorhandenen Druck im System abgebaut wird.
- Hebel der Hochdruckpistole loslassen.
- Hebel der Hochdruckpistole verriegeln.

ACHTUNG

Beim Trennen von Zulauf- oder Hochdruckschlauch kann nach dem Betrieb warmes Wasser aus den Anschlüssen austreten.

- Gerät von der Wasserversorgung trennen.

Transport

⚠ **VORSICHT**

Verletzungs- und Beschädigungsgefahr!
Gewicht des Gerätes beim Transport beachten.

Transport von Hand

- Gerät am Tragegriff hochheben und tragen.
- Transportgriff ausziehen, er rastet hörbar ein.
- Gerät am Transportgriff ziehen.

Transport in Fahrzeugen

- Vor liegendem Transport: Plug 'n' Clean Reinigungsmittelflasche aus Aufnahme herausziehen und mit Deckel verschließen.
- Gerät gegen Verrutschen und Kippen sichern.

Lagerung

⚠ **VORSICHT**

Verletzungs- und Beschädigungsgefahr!
Gewicht des Gerätes bei der Lagerung beachten.

Gerät aufbewahren

- Gerät auf einer ebenen Fläche abstellen.
 - Strahlrohr von der Hochdruckpistole trennen.
 - Trenntaste an der Hochdruckpistole drücken und Hochdruckschlauch aus der Hochdruckpistole ziehen.
 - Hochdruckpistole in Aufbewahrung für Hochdruckpistole stecken.
 - Beide Strahlrohre in die Aufbewahrung für Strahlrohr stecken.
 - Dreckfräser Strahlrohr: Düse nach unten.
 - Vario Power Strahlrohr: Düse nach oben.
 - Hochdruckschlauch aufwickeln und über den Schlauchhalter hängen.
 - Netzanschlussleitung im Zubehörfach verstauen.
- Vor längerer Lagerung, z.B. im Winter zusätzlich die Hinweise im Kapitel Pflege beachten.

Frostschutz

ACHTUNG

Nicht vollständig entleerte Geräte und Zubehör können von Frost zerstört werden. Gerät und Zubehör vollständig entleeren und vor Frost schützen.

Um Schäden zu vermeiden:

- Gerät von der Wasserversorgung trennen.
- Strahlrohr von der Hochdruckpistole trennen.
- Gerät einschalten „I/ON“.
- Hebel der Hochdruckpistole drücken bis kein Wasser mehr austritt (ca. 1 min).
- Hebel der Hochdruckpistole loslassen.
- Hebel der Hochdruckpistole verriegeln.
- Gerät ausschalten „0/OFF“.
- Gerät mit komplettem Zubehör in einem frostsicheren Raum aufbewahren.

Pflege und Wartung

⚠ **GEFAHR**

Gefahr eines Stromschlags.

- Vor allen Arbeiten am Gerät, Gerät ausschalten und Netzstecker ziehen.

Sieb im Wasseranschluss reinigen

Das Sieb im Wasseranschluss regelmäßig reinigen.

- Kupplung vom Wasseranschluss entfernen.

ACHTUNG

Sieb darf nicht beschädigt werden.

Abbildung **IK**

- Sieb mit einer Flachzange herausziehen.
- Sieb unter fließendem Wasser reinigen.
- Sieb wieder in den Wasseranschluss einsetzen.

Batterien der Hochdruckpistole austauschen

Die Batterien sind verbraucht wenn im Display der Hochdruckpistole nichts mehr angezeigt wird.

Es werden zwei Batterien oder Akkus der Größe AAA benötigt.

Abbildung **L**

- Verschlussschieber drücken.
- Batteriefach öffnen.
- Batterien herausnehmen.
- Neue Batterien einsetzen und dabei auf richtige Ausrichtung der Pole achten.
- Batteriefach schließen.
- Verbrauchte Batterien gemäß den geltenden Bestimmungen entsorgen.

Hilfe bei Störungen

⚠ **GEFAHR**

Gefahr eines Stromschlags. Vor allen Pflege- und Wartungsarbeiten das Gerät ausschalten und den Netzstecker ziehen.

Reparaturarbeiten und Arbeiten an elektrischen Bauteilen dürfen nur vom autorisierten Kundendienst durchgeführt werden.

Kleinere Störungen können Sie mit Hilfe der folgenden Übersicht selbst beheben.

Im Zweifelsfall wenden Sie sich bitte an den autorisierten Kundendienst.

Gerät läuft nicht

- Hebel der Hochdruckpistole drücken, das Gerät schaltet ein.
- Prüfen ob die angegebene Spannung auf dem Typenschild mit der Spannung der Stromquelle übereinstimmt.
- Netzanschlussleitung auf Beschädigung prüfen.
- Motor überlastet, der Motorschutzschalter hat ausgelöst.
 - Gerät ausschalten „0/OFF“.
 - Gerät **eine Stunde** abkühlen lassen.
 - Gerät einschalten und wieder in Betrieb nehmen. Tritt die Störung mehrmalig auf, Gerät durch Kundendienst prüfen lassen.

Gerät läuft nicht an, Motor brummt

Spannungsabfall wegen schwachem Stromnetz oder bei Verwendung eines Verlängerungskabels.

- Beim Einschalten zuerst den Hebel der Hochdruckpistole drücken, dann den Geräteschalter auf „I/ON“ stellen.

Gerät kommt nicht auf Druck

- Einstellung am Strahlrohr prüfen.
- Wasserversorgung auf ausreichende Fördermenge überprüfen.
- Sieb im Wasseranschluss mit einer Flachzange herausziehen und unter fließendem Wasser reinigen.
- Gerät vor dem Betrieb entlüften. Ohne angeschlossenes Strahlrohr das Gerät einschalten und laufen lassen (max. 2 Minuten), bis Wasser blasenfrei an der Pistole austritt. Gerät ausschalten und Strahlrohr wieder anschließen.

Starke Druckschwankungen

- Hochdruckdüse reinigen: Verschmutzungen aus der Düsenbohrung mit einer Nadel entfernen und von vorne mit Wasser ausspülen.
- Wasserzulaufmenge überprüfen.

Gerät undicht

- Eine tropfenweise Undichtheit des Gerätes ist technisch bedingt. Bei starker Undichtheit den autorisierten Kundendienst beauftragen.

Reinigungsmittel wird nicht angesaugt

- Vario Power Strahlrohr verwenden. Strahlrohr auf Stellung „Mix“ drehen.
- Prüfen ob Plug 'n' Clean Reinigungsmittelflasche mit der Öffnung nach unten im Anschluss für Reinigungsmittel sitzt.

Keine Druckanzeige an der Hochdruckpistole

- Batterien prüfen/ austauschen

Garantie

In jedem Land gelten die von unserer zuständigen Vertriebsgesellschaft herausgegebenen Garantiebedingungen. Etwaige Störungen an Ihrem Gerät beseitigen wir innerhalb der Garantiefrist kostenlos, sofern ein Material- oder Herstellungsfehler die Ursache sein sollte. Im Garantiefall wenden Sie sich bitte mit Kaufbeleg an Ihren Händler oder die nächste autorisierte Kundendienststelle.

Adressen finden Sie unter:

www.kaercher.com/dealersearch

Technische Daten

Elektrischer Anschluss

Spannung	230 V 1~50 Hz
Anschlussleistung	1,8 kW
Schutzgrad	IP X5
Schutzklasse	I
Netzabsicherung (träge)	10 A

Wasseranschluss

Zulaufdruck (max.)	1,2 MPa
Zulauftemperatur (max.)	40 °C
Zulaufmenge (min.)	9 l/min
Max. Ansaughöhe	0,5 m

Leistungsdaten

Arbeitsdruck	11 MPa
Max. zulässiger Druck	13 MPa
Fördermenge, Wasser	6,3 l/min
Fördermenge maximal	7,0 l/min
Fördermenge, Reinigungsmittel	0,3 l/min
Rückstoßkraft der Hochdruckpistole	13 N

Maße und Gewichte

Länge	411 mm
Breite	305 mm
Höhe	584 mm
Gewicht, betriebsbereit mit Zubehör	12,8 kg

Ermittelte Werte gemäß EN 60335-2-79

Hand-Arm Vibrationswert Unsicherheit K	3,2 m/s ² 0,8 m/s ²
Schalldruckpegel L _{pA} Unsicherheit K _{pA}	75 dB(A) 3 dB(A)
Schallleistungspegel L _{WA} + Unsicherheit K _{WA}	90 dB(A)

Technische Änderungen vorbehalten.

Zubehör und Ersatzteile

Nur Original-Zubehör und Original-Ersatzteile verwenden, sie bieten die Gewähr für einen sicheren und störungsfreien Betrieb des Gerätes.

Informationen über Zubehör und Ersatzteile finden Sie unter www.kaercher.com.

EG-Konformitätserklärung

Hiermit erklären wir, dass die nachfolgend bezeichnete Maschine aufgrund ihrer Konzipierung und Bauart sowie in der von uns in Verkehr gebrachten Ausführung den einschlägigen grundlegenden Sicherheits- und Gesundheitsanforderungen der EG-Richtlinien entspricht. Bei einer nicht mit uns abgestimmten Änderung der Maschine verliert diese Erklärung ihre Gültigkeit.

Produkt: Hochdruckreiniger

Typ: 1.324-xxx

Einschlägige EG-Richtlinien

2000/14/EG

2014/30/EU

2006/42/EG (+2009/127/EG)

2011/65/EU

Angewandte harmonisierte Normen

EN 50581

EN 55014-1: 2006+A1: 2009+A2: 2011

EN 55014-2: 1997+A1: 2001+A2: 2008

EN 60335-1

EN 60335-2-79

EN 61000-3-2: 2014

EN 61000-3-3: 2013

EN 62233: 2008

Angewandtes Konformitätsbewertungsverfahren

2000/14/EG: Anhang V

Schallleistungspegel dB(A)

Gemessen: 88

Garantiert: 90

Die Unterzeichnenden handeln im Auftrag und mit Vollmacht der Geschäftsführung.



H. Jenner

CEO



S. Reiser

Head of Approbation

Dokumentationsbevollmächtigter:

S. Reiser

Alfred Kärcher GmbH & Co. KG

Alfred-Kärcher-Str. 28 - 40

71364 Winnenden (Germany)

Tel.: +49 7195 14-0

Fax: +49 7195 14-2212

Winnenden, 2016/01/01

Contents

Proper use	DE 5
Environmental protection	DE 5
Safety	DE 5
Description of the Appliance	DE 6
Scope of delivery	DE 6
Assembly	DE 6
Start up	DE 7
Operation	DE 7
Transport	DE 8
Storage	DE 8
Care and maintenance	DE 9
Troubleshooting	DE 9
Warranty	DE 10
Technical specifications	DE 10
Accessories and Spare Parts	DE 10
EC Declaration of Conformity	DE 10



Please read these original operating instructions and the enclosed safety instructions prior to the initial use of your device. Proceed accordingly. Keep both booklets for future reference or subsequent owners.

Proper use

Use this pressure washer for private households only:

- for cleaning machines, vehicles, buildings, tools, facades, terraces, gardening tools, etc. by means of a high-pressure water jet (if necessary, with additional cleaning agents).
- with accessories, replacement parts and cleaning agents approved by KÄRCHER. Please observe the information accompanying the cleaning agents.

Safety

Safety instructions

Prior to the first use of this device, the accompanying "Safety instructions for high-pressure cleaners" must be read.

Hazard levels

DANGER

Pointer to immediate danger, which leads to severe injuries or death.

WARNING

Pointer to a possibly dangerous situation, which can lead to severe injuries or death.

CAUTION

Pointer to a possibly dangerous situation, which can lead to minor injuries.

ATTENTION

Pointer to a possibly dangerous situation, which can lead to property damage.

Safety Devices

CAUTION

- Safety installations serve the protection of the user and may not be modified or bypassed.

Appliance switch

The appliance switch prevents unintentional operation of the appliance.

Lock trigger gun

The lock locks the lever of the trigger gun and prevents the accidental start of the device.

Overflow valve with pressure switch

The overflow valve prevents the permissible working pressure from being exceeded. If the lever on the trigger gun is released, the pressure switch turns off the pump, the high-pressure jet stops. If the lever is pulled the pump is turned on again.

Motor protection switch

The motor protection switch switches off the device if the power consumption is high.

Symbols on the machine



The appliance must not be directly connected to the public drinking water network.



The high pressure jet must not be directed at persons, animals, live electrical equipment or at the appliance itself.

Protect the appliance against frost.

Environmental protection

Notes about the ingredients (REACH)

You will find current information about the ingredients at:

www.kaercher.com/REACH



Old appliances contain valuable recyclable materials that should be recycled properly. Batteries and accumulators contain substances that must not enter the environment. Please dispose of old devices and batteries or accumulators in an environmentally friendly way.

Electrical and electronic devices often contain components which could potentially pose a danger to human health and the environment if handled or disposed of incorrectly. However, these components are necessary for the proper operation of the device. Devices marked with this symbol must not be disposed of with regular household rubbish.



The packaging material can be recycled. Please arrange for the environmentally appropriate disposal of the packaging.



Work with detergents must only be performed on liquid-tight work surfaces with a connection to the sewer system. Do not let release detergent into waters or earth.



Cleaning operations which produce oily waste water, e.g. engine washes, underbody washes, may only be carried out using washing stations equipped with an oil separator.



The extraction of water from public waters is prohibited in some countries.

Description of the Appliance

These operating instructions describe the maximum equipment. Depending on the model, there are differences in the scopes of delivery (see packaging).

See fold-out page 4 for illustrations



- 1 Coupling element for water connection
 - 2 Water connection with integrated sieve
 - 3 High pressure hose
 - 4 Hose guide
 - 5 Storage for spray lances
 - 6 Storage / parking position for trigger gun
 - 7 Connection for Plug 'n' Clean detergent
 - 8 Carrying handle
 - 9 Transport handle, detachable
 - 10 Hose switch
 - 11 High pressure connection
 - 12 Appliance switch „0/OFF“ / „I/ON“
 - 13 Mains cable with mains plug
 - 14 Accessory compartment
 - 15 Hooks for fastening the net
 - 16 Net for accessory compartment
 - 17 Bearing wheel
 - 18 Base with carrying handle
 - 19 Full Control trigger gun
 - 20 Battery compartment
 - 21 LED pressure indicator
MIX / 1 - SOFT / 2 - MEDIUM / 3 - HARD
 - 22 Battery compartment lock
 - 23 Lock trigger gun
 - 24 Button for detaching the high-pressure hose from the trigger gun
 - 25 Full Control spray lance dirt grinder
For strong contaminations
Pressure level: HARD
 - 26 Full Control spray lance Vario Power
Carrying out the most common cleaning tasks
Pressure levels: HARD / MEDIUM / SOFT / MIX
-
- * **Optional accessories**
- 27 Plug 'n' Clean detergent bottle with locking lid

** **not included in the scope of delivery**

- 28 Water supply hose

Scope of delivery

The scope of delivery of the device is illustrated on the packaging. Check the content for completeness upon unpacking.

In the event of missing accessories or any transport damage, please contact your dealer.

Additionally required

- Fabric-reinforced water hose with commercially available coupling.
- Minimum diameter, 1/2 inches (13 mm).
- Minimum length 7.5 m.

Special accessories

Special accessories expand the possibilities of using your appliance. Please contact your KÄRCHER dealer for further information.

Assembly

See fold-out page 3 for illustrations



Mount loose parts delivered with appliance prior to start-up.

You will need the 2 included screws as well as a Philips screwdriver PH 2.

Installing the base

Illustration **A**

- Insert base.
- Insert the included dowels all the way into the holes.
- Secure the base with the enclosed screws.

Install storage for spray lances

Illustration **B**

- Hook in storage for spray lances.
- Secure the storage for the spray lances by means of two screws.

Install the transport handle

Illustration **C**

- Attach the transport handle.
- Secure the transport handle by means of two screws.

Attach the net to the accessory compartment

Illustration **D**

- Hook the net into the hooks shown in the illustration.

Winding off the high pressure hose

- Completely wind off the high-pressure hose and disentangle any loops and knots.

Putting the high pressure hose through the hose guide.

Illustration **E**

- Put the disentangled high-pressure hose through the hose guide from the back.

Connect the high pressure hose to the trigger gun

Illustration **F**

- Push the high pressure hose into the trigger gun until it locks audibly.
Note: Make sure the connection nipple is aligned correctly.
- Check the secure connection by pulling on the high pressure hose.

Start up

- Park the appliance on an even surface.
- Insert the mains plug into the socket.

Water supply

For connection values, see type plate/technical data.

ATTENTION

Impurities in the water can damage the high-pressure pump and the accessories. For protection, the use of the KÄRCHER water filter (optional accessory, order no. 4.730-059) is recommended.

Water supply from mains

Observe regulations of water supplier.

ATTENTION

Hose couplings made of metal with aquastop can damage the pump! Please use plastic couplings or KÄRCHER brass couplings.

Illustration

- Screw the coupling element to the water connection on the appliance.
- Attach the water supply hose to the coupling on the water connection.
- Connect the water supply hose to the water supply.
- Completely open the water tap.

Drawing in water from open reservoirs

This high-pressure cleaner is suited to work with the KÄRCHER suction hose with backflow valve (Optional accessory, order no. 2.643-100) to draw in surface water, e.g. from water butts or ponds (see specifications for max. suction height).

Note: With vacuuming operation, the coupling for the water connection is not required.

- Fill the suction hose with water.
- Screw the suction hose into the water connection of the appliance and insert it into the water source (e.g. rainwater drum).

Bleed the device as follows prior to operation:

- Turn on the appliance "I/ON".
- Unlock the lever of the trigger gun.
- Push the lever of the trigger gun, the device will switch on.
- Let the device run (max. 2 minutes) until the water exits the trigger gun without bubbles.
- Release the lever of the trigger gun.
- Lock the lever of the trigger gun.

Operation

ATTENTION

Dry running of more than 2 minutes leads to damage of the high-pressure pump. If the appliance does not build up pressure within 2 minutes, switch the appliance off and proceed in accordance with the instructions in Chapter "Troubleshooting".

High pressure operation

⚠ CAUTION

Keep a distance of at least 30 cm when using the jet for cleaning painted surfaces to avoid damage.

ATTENTION

Car tyres, paint or sensitive surfaces such as wood should not be cleaned with the dirt blaster, as there is a risk of damage.

- Select a spray lance suitable for the cleaning task.

Illustration

- Push the spray lance into the trigger gun and fasten it by a 90° rotation.
- Turn on the appliance "I/ON".
- Unlock the lever of the trigger gun.
- Push the lever of the trigger gun, the device will switch on.

Note: Release the lever of the trigger gun; the device will switch off again. High pressure remains in the system.





Full Control spray lance Vario Power

- Turn the spray lance until the LED of the required pressure level is on at the pressure indicator of the trigger gun.

Full Control System

The pressure indicator on the trigger gun shows the currently set pressure level during operation with a Full Control spray lance.

Note: The pressure indicator is not significant during operation with the T-Racer and other accessories.

Pressure level		For example, recommended for
	HARD	Stone terraces made of paving stones or exposed aggregate concrete, asphalt, metal surfaces, garden utensils (wheelbarrow, spade, etc.)
	MEDIUM	Motorcar / motorcycle, brick surfaces, plastered walls, plastic furniture
	SOFT	Wooden surfaces, bicycles, sand stone surfaces, rattan furniture
	MIX	Operation with detergent

ATTENTION

The sensitivity of the materials can strongly differ depending on the age and the condition. The so-called recommendations are non-binding.

Operation with detergent

Most KÄRCHER detergents can be bought ready to use in a Plug 'n' Clean detergent bottle.

Note: Detergent can only be added when the device is operated in low pressure mode.

⚠ DANGER

When using detergents, the material data safety sheet issued by the detergent manufacturer must be adhered to, especially the instructions regarding personal protective equipment.

- Remove the cap of the Plug 'n' Clean detergent bottle.

Illustration **I**

* **Optional accessories**

- Push the detergent bottle with the opening pointing downwards into the connection for the Plug 'n' Clean detergent.
- Use Vario Power spray lance.
- Turn the spray lance towards "MIX" until the the LED "MIX" is on the pressure indicator of the trigger gun.

Note: This will mix the detergent with the water stream.

Recommended cleaning method

- Spray the detergent sparingly on the dry surface and allow it to react, but not to dry.
- Spray off loosened dirt with the high pressure jet.

After operation with detergent

- Remove the Plug 'n' Clean detergent bottle from the intake and close it with the lid.
- For storage, put the detergent bottle into the retainer with the cap pointing up.

Interrupting operation

- Release the lever of the trigger gun.
- Lock the lever of the trigger gun.

Illustration **K**

- Put the trigger gun with the spray lance into the parking position.
- During longer breaks (more than 5 minutes), also turn the appliance off using the "0/OFF" switch.

Finish operation

- Release the lever of the trigger gun.
- Turn off the appliance "0/OFF".
- Disconnect the mains plug from the socket.

⚠ CAUTION

Only separate the high-pressure hose from the trigger gun or the device when there is no pressure in the system.

- Turn off tap.
- Press the lever of the trigger gun to release any remaining pressure in the system.
- Release the lever of the trigger gun.
- Lock the lever of the trigger gun.

ATTENTION

When disconnecting the supply or high pressure hose, warm water may leak from the connections after operation.

- Detach the appliance from the water supply.

Transport

⚠ CAUTION

Risk of personal injury or damage!

Mind the weight of the appliance during transport.

When transporting by hand

- Lift appliance by the carrying handle and carry it.
- Pull out the transport handle until it audibly snaps into place.
- Pull the appliance by its transport handle.

When transporting in vehicles

- Prior to horizontal transport: Remove the Plug 'n' Clean detergent bottle from the intake and close it with the lid.
- Secure the appliance against shifting and tipping over.

Storage

⚠ CAUTION

Risk of personal injury or damage!

Consider the weight of the appliance when storing it.

Storing the Appliance

- Park the machine on an even surface.
- Detach spray lance from the trigger gun.
- Push the disconnect button on the trigger gun and pull the high-pressure hose out of the trigger gun.
- Place the trigger gun into the storage for the trigger gun.
- Put both spray lances into the storage for the spray lance.
 - Dirt grinder spray lance: Nozzle towards the bottom.
 - Vario Power spray lance: Nozzle towards the top.
- Coil the high-pressure hose and hang it over the hose storage.
- Store the mains connection in the accessory compartment.

Prior to extended storage periods, as during the winter, also observe the instructions in the Care section.

Frost protection

ATTENTION

Appliances and accessories that are not completely drained can be destroyed by frost. Completely drain appliance and accessories and protect them against frost. To avoid damage:

- Detach the appliance from the water supply.
- Detach spray lance from the trigger gun.
- Turn on the appliance "I/ON".
- Push the lever of the trigger gun until no more water is escaping (approx. 1 min).
- Release the lever of the trigger gun.
- Lock the lever of the trigger gun.
- Turn off the appliance "0/OFF".
- Store the appliance and the entire accessories in a frost free room.

Care and maintenance

⚠ **DANGER**

Risk of electric shock.

- Prior to all work on the appliance, switch off the appliance and pull the power plug.

Clean the sieve in the water connection

Clean the sieve in the water connection regularly.

- Remove coupling from the water connection.

ATTENTION

The sieve must not be damaged.

Illustration **K**

- Pull the sieve out using flat pliers.
- Clean the sieve under running water.
- Reinsert the sieve into the water connection.

Changing the batteries of the trigger gun

The batteries are depleted if nothing is shown on the display of the trigger gun anymore.

Two batteries or accumulators of the size AAA are required.

Illustration **L**

- Push the locking slide.
- Open battery compartment.
- Remove the batteries.
- Insert new batteries and observe the correct orientation of the terminals.
- Close battery compartment.
- Dispose of the used batteries according to the local provisions.

Troubleshooting

⚠ **DANGER**

Risk of electric shock. Turn off the appliance and remove the mains plug prior to performing any care and maintenance work.

Repair work and work on the electrical components may only be performed by an authorised customer service.

You can rectify minor faults yourself with the help of the following overview.

If in doubt, please consult the authorized customer service.

Appliance is not running

- Push the lever of the trigger gun, the device will switch on.
 - Check whether the voltage indicated on the type plate corresponds to the voltage of the mains supply.
 - Check the mains connection cable for damages.
 - Motor overloaded, the motor circuit breaker has tripped.
 - Turn off the appliance "0/OFF".
 - Allow the device to cool down for **one hour**.
 - Switch on the device and put it into operation again.
- If the malfunction occurs repeatedly, have the device checked by the customer service.

Appliance does not start, motor hums

Voltage reduction due to weak mains supply or when using an extension cable.

- Upon switch-on, push the lever of the trigger gun first and then switch the power switch to "I/ON".

Pressure does not build up in the appliance

- Check setting at the spray lance.
- Check water supply for adequate delivery rate.
- Pull out the sieve in the water connection using flat-nose pliers and clean under running water.
- Remove air from appliance before operation. Switch on the appliance without connection the HP hose (max. 2 minutes) and run it until the water discharging from the HP outlet is free of bubbles. Switch off appliance and reconnect HP hose.

Strong pressure fluctuations

- Clean high-pressure nozzle: Remove dirt and debris from the nozzle bore, using a needle and rinse through with water from the front.
- Check water flow quantity.

Appliance is leaking

- Dropwise leakage of the device is normal for technical reasons. If the leakage increases contact the authorized customer service.

No detergent infeed

- Use Vario Power spray lance. Turn the spray lance to "Mix" position.
- Check whether the Plug 'n' Clean detergent bottle is placed into the detergent connection facing down.

No pressure indicator on the trigger gun

- Check / replace the batteries

Warranty

The warranty terms published by the relevant sales company are applicable in each country. We will repair potential failures of your appliance within the warranty period free of charge, provided that such failure is caused by faulty material or defects in manufacturing. In the event of a warranty claim please contact your dealer or the nearest authorized Customer Service centre. Please submit the proof of purchase.

Addresses can be found under:

www.kaercher.com/dealersearch

Technical specifications

Electrical connection

Voltage	230 V 1~50 Hz
---------	------------------

Connected load	1.8 kW
----------------	--------

Protection class	IP X5
------------------	-------

Protective class	I
------------------	---

Mains fuse (slow-blow)	10 A
------------------------	------

Water connection

Max. feed pressure	1.2 MPa
--------------------	---------

Max. feed temperature	40 °C
-----------------------	-------

Min. feed volume	9 l/min
------------------	---------

Max. Suction height	0.5 m
---------------------	-------

Performance data

Working pressure	11 MPa
------------------	--------

Max. permissible pressure	13 MPa
---------------------------	--------

Water flow rate	6.3 l/min
-----------------	-----------

Max. flow rate	7.0 l/min
----------------	-----------

Detergent flow rate	0.3 l/min
---------------------	-----------

Recoil force of the trigger gun	13 N
---------------------------------	------

Dimensions and weights

Length	411 mm
--------	--------

Width	305 mm
-------	--------

Height	584 mm
--------	--------

Weight, ready to operate with accessories	12.8 kg
---	---------

Values determined as per EN 60335-2-79

Hand-arm vibration value	3.2 m/s ²
Uncertainty K	0.8 m/s ²

Sound pressure level L _{pA}	75 dB(A)
Uncertainty K _{pA}	3 dB(A)

Sound power level L _{WA} + Uncertainty K _{WA}	90 dB(A)
---	----------

Subject to technical changes.

Accessories and Spare Parts

Only use original accessories and spare parts, they ensure the safe and trouble-free operation of the device. For information about accessories and spare parts, please visit www.kaercher.com.

EC Declaration of Conformity

We hereby declare that the machine described below complies with the relevant basic safety and health requirements of the EU Directives, both in its basic design and construction as well as in the version put into circulation by us. This declaration shall cease to be valid if the machine is modified without our prior approval.

Product: High pressure cleaner

Type: 1.324-xxx

Relevant EU Directives

2000/14/EC

2014/30/EU

2006/42/EC (+2009/127/EC)

2011/65/EU

Applied harmonized standards

EN 50581

EN 55014-1: 2006+A1: 2009+A2: 2011

EN 55014-2: 1997+A1: 2001+A2: 2008

EN 60335-1

EN 60335-2-79

EN 61000-3-2: 2014

EN 61000-3-3: 2013

EN 62233: 2008

Applied conformity evaluation method

2000/14/EC: Appendix V

Sound power level dB(A)

Measured: 88

Guaranteed: 90

The undersigned act on behalf and under the power of attorney of the company management.

H. Jenner
CEO

S. Reiser
Head of Approval

Authorised Documentation Representative
S. Reiser

Alfred Kärcher GmbH Co. KG
Alfred-Kärcher-Str. 28 - 40
71364 Winnenden (Germany)
Phone: +49 7195 14-0
Fax: +49 7195 14-2212

Winnenden, 2016/01/01

Table des matières

Utilisation conforme	FR	5
Protection de l'environnement	FR	5
Sécurité	FR	5
Description de l'appareil	FR	6
Contenu de livraison	FR	6
Montage	FR	6
Mise en service	FR	7
Fonctionnement	FR	7
Transport	FR	8
Entreposage	FR	8
Entretien et maintenance	FR	9
Assistance en cas de panne	FR	9
Garantie	FR	10
Caractéristiques techniques	FR	10
Accessoires et pièces de rechange	FR	10
Déclaration de conformité CE	FR	10



Avant la première utilisation de votre appareil, lire attentivement ce manuel d'instructions original et les consignes de sécurité qu'il contient. Respecter l'ensemble de ces instructions. Conservez les deux livrets pour une utilisation ultérieure ou pour le futur propriétaire.

Utilisation conforme

Utiliser ce nettoyeur haute pression exclusivement pour un usage privé :

- pour le nettoyage de machines, véhicules, bâtiments, outils, façades, terrasses, outils de jardinage etc. avec un jet d'eau sous pression (et si besoin en ajoutant des détergents).
- avec des accessoires, pièces de rechange et détergents homologués par KÄRCHER. Veuillez respecter les consignes livrées avec les détergents.

Sécurité

Consignes de sécurité

Avant la première utilisation de cet appareil, lire impérativement les « consignes de sécurité relatives aux nettoyeurs haute pression » ci-jointes.

Niveaux de danger

⚠ DANGER

Signale la présence d'un danger imminent entraînant de graves blessures corporelles et pouvant avoir une issue mortelle.

⚠ AVERTISSEMENT

Signale la présence d'une situation éventuellement dangereuse pouvant entraîner de graves blessures corporelles et même avoir une issue mortelle.

⚠ PRÉCAUTION

Remarque relative à une situation potentiellement dangereuse pouvant entraîner des blessures légères.

ATTENTION

Remarque relative à une situation éventuellement dangereuse pouvant entraîner des dommages matériels.

Dispositifs de sécurité

⚠ PRÉCAUTION

- Le but des dispositifs de sécurité est de protéger l'utilisateur. Ils ne doivent en aucun cas être transformés ou désactivés.

Interrupteur principal

L'interrupteur principal empêche un fonctionnement involontaire de l'appareil.

Dispositif de verrouillage du pistolet haute pression

Le dispositif de verrouillage bloque le levier du pistolet haute pression et empêche un démarrage non désiré de l'appareil.

Clapet de décharge avec pressostat

Le clapet de décharge évite un dépassement de la pression de service admissible.

Si le levier est relâché au niveau du pistolet haute pression, le pressostat coupe la pompe et le jet haute pression est arrêté. Si le levier est tiré, la pompe est remise en service.

Disjoncteur-protecteur moteur

Si la consommation de courant est trop élevée, le disjoncteur de protection moteur met l'appareil hors marche.

Symboles sur l'appareil



L'appareil ne doit pas être directement raccordé au réseau public d'eau potable.



Ne pas diriger le jet haute pression sur des personnes, des animaux, un équipement électrique actif ou sur l'appareil lui-même. Mettre l'appareil à l'abri du gel.

Protection de l'environnement

Instructions relatives aux ingrédients (REACH)

Les informations actuelles relatives aux ingrédients se trouvent sous :

www.kaercher.com/REACH



Les appareils anciens contiennent des matériaux précieux recyclables qui doivent être amenés à un système de recyclage. Les batteries et les accumulateurs contiennent des substances ne devant pas être tout simplement jetées. Veuillez éliminer les anciens appareils ainsi que les batteries ou les accumulateurs d'une manière respectueuse de l'environnement.

Les appareils électriques et électroniques renferment souvent des composants qui peuvent représenter un danger potentiel pour l'intégrité physique et l'environnement s'ils sont mal utilisés ou éliminés. Ces composants sont pourtant nécessaires au bon fonctionnement de l'appareil. Les appareils qui présentent ce symbole ne doivent pas être jetés avec les déchets ménagers.



Les matériels d'emballage sont recyclables. Éliminez l'emballage d'une manière respectueuse de l'environnement.



Les travaux avec du détergent ne doivent être faits que sur des plans de travail étanches aux liquides, avec raccord à la canalisation d'eaux usées. Ne pas laisser le détergent s'infiltrer dans les eaux ou dans le sol.



Tous travaux de nettoyage produisant des eaux usées contenant de l'huile, par exemple un nettoyage de moteur ou de bas de caisse, doivent uniquement être effectués à des postes de lavage équipés d'un séparateur d'huile.



Il est dans certains pays interdit de prélever de l'eau dans les cours d'eau publiques.

Description de l'appareil

Ces instructions de service décrivent l'équipement maximum. Suivant le modèle, la fourniture peut varier (voir l'emballage).

Illustrations, voir page dépliante 4



- 1 Raccord pour l'arrivée d'eau
- 2 Arrivée d'eau avec tamis intégré
- 3 Flexible haute pression
- 4 Guidage du flexible
- 5 Support pour lances
- 6 Rangement / Position de stationnement pour le pistolet haute pression
- 7 Raccordement de la bouteille de détergent Plug 'n' Clean
- 8 Poignée de transport
- 9 Poignée de transport, amovible
- 10 Porte-tuyau
- 11 Raccord haute pression
- 12 Interrupteur principal "0/OFF" / "1/ON"
- 13 Câble d'alimentation secteur avec fiche secteur
- 14 Espace de rangement pour les accessoires
- 15 Crochet pour fixation du filet
- 16 Filet pour le compartiment accessoires
- 17 Roulette de transport
- 18 Pied avec poignée de transport
- 19 Pistolet haute pression Full Control
- 20 Compartiment batterie
- 21 Affichage LED de la pression
MIX / 1 - SOFT / 2 - MEDIUM / 3 - HARD
- 22 Verrouillage compartiment à batteries
- 23 Dispositif de verrouillage du pistolet haute pression
- 24 Touche pour séparer le flexible haute pression du pistolet haute pression
- 25 Lance Full Control rotabuse
Pour les salissures tenaces
Niveau de pression : HARD
- 26 Lance Full Control Vario Power
Pour les travaux courants de nettoyage
Niveaux de pression : HARD / MEDIUM / SOFT / MIX

* Accessoire en option

- 27 Bouteille de détergent Plug 'n' Clean avec couvercle de fermeture

** non compris dans l'étendue de livraison

- 28 Tuyau d'alimentation d'eau

Contenu de livraison

L'étendue de livraison de votre appareil figure sur l'emballage. Lors du déballage, contrôler l'intégralité du contenu.

S'il manque des accessoires ou en cas de dommages imputables au transport, informer immédiatement le revendeur.

Nécessaire en supplément

- Flexible renforcé avec raccord standard.
- Diamètre minimal 1/2 pouce (13 mm)
- Longueur minimale 7,5 m

Accessoires en option

Les accessoires spéciaux élargissent le champ d'action de votre appareil. Vous trouverez de plus amples informations chez votre revendeur Kärcher®.

Montage

Illustrations, voir page dépliante 3



Monter les pièces jointes en vrac à l'appareil avant la mise en service.

Pour cela, les 2 vis livrées ainsi qu'un tournevis à empreinte cruciforme PH 2 sont nécessaires.

Monter le pied

Figure : **A**

- Insérer le pied.
- Enfoncez les chevilles jointes dans les trous jusqu'à la butée.
- Fixer le pied avec les vis fournies.

Monter le logement pour les lances.

Figure : **B**

- Accrocher le logement pour les lances.
- Fixer le rangement pour les lances avec deux vis.

Montage de la poignée de transport

Figure : **C**

- Enficher la poignée de transport.
- Fixer la poignée de transport avec deux vis.

Poser le filet sur le compartiment accessoires

Figure : **D**

- Suspendre le filet dans les crochets indiqués dans l'image.

Dérouler le flexible haute pression

- Dérouler complètement le flexible haute pression et délier les éventuelles boucles ou enchevêtrements.

Passer le flexible haute pression dans le guidage du flexible

Figure : **E**

- Insérer le flexible haute pression délié depuis l'arrière à travers le guidage du flexible.

Relier le flexible haute pression à la poignée-pistolet

Figure : **F**

- Enfiler le flexible haute pression dans la poignée-pistolet jusqu'à ce qu'il s'enclenche de manière audible.

Remarque : Veiller à un alignement correct du nippel de raccordement.

- Contrôler que la connexion est bien fixée en tirant sur le flexible haute pression.

Mise en service

- Gérer l'appareil sur une surface plane.
- Brancher la fiche secteur dans une prise de courant.

Alimentation en eau

Données de raccordement, voir plaque signalétique / caractéristiques techniques

ATTENTION

Des impuretés dans l'eau peuvent endommager la pompe haute pression et les accessoires. Il est recommandé d'utiliser le filtre à eau KÄRCHER (accessoires spéciaux, référence 4.730-059).

Raccordement à la conduite d'eau du réseau public

Respecter les prescriptions de votre société distributrice en eau.

ATTENTION

Les coupleurs de flexibles en métal avec Aquastop peuvent être à l'origine d'un endommagement de la pompe ! N'utiliser par conséquent qu'un coupleur de flexible en plastique ou le coupleur de flexible en liaison de KÄRCHER.

Figure : **G**

- Visser le raccord à l'arrivée d'eau de l'appareil.
- Enficher le flexible d'arrivée d'eau sur le raccord sur le raccord d'alimentation en eau.
- Raccorder le flexible d'eau à l'alimentation en eau.
- Ouvrir le robinet d'eau complètement.

Aspiration d'eau depuis des réservoirs ouverts

Ce nettoyeur haute pression est approprié pour l'aspiration de l'eau de surface, par ex. des tonneaux d'eau de pluie ou des étangs (hauteur d'aspiration maximale cf. caractéristiques techniques) avec le flexible d'aspiration KÄRCHER avec clapet anti-retour (accessoires spéciaux, référence : 2.643-100).

Remarque : En mode aspiration, le raccord pour le raccord d'alimentation en eau n'est pas nécessaire.

- Remplir d'eau le flexible d'aspiration.
- Visser le flexible d'aspiration sur le raccord d'eau de l'appareil et l'accrocher dans la source d'eau (par ex. réservoir de pluie).

Purger l'appareil avant l'utilisation de la manière suivante :

- Intermetteur principal sur "I/ON".
- Déverrouiller le levier du pistolet haute pression.
- Actionner le levier du pistolet haute pression, l'appareil se met en service.
- Faire tourner l'appareil (2 minutes au maximum) jusqu'à ce que l'eau ressorte sans bulles au niveau du pistolet haute pression.
- Relâcher le levier du pistolet haute pression.
- Verrouiller le levier du pistolet haute pression.

Fonctionnement

ATTENTION

Une marche à sec de plus de 2 minutes entraîne des endommagements de la pompe haute pression. Si l'appareil n'établit pas de pression dans les deux minutes, le mettre hors service et procéder de la manière indiquée dans les instructions du chapitre "Aide en cas de défauts".

Fonctionnement à haute pression

△ PRÉCAUTION

Une distance d'au moins 30 cm entre la lance et les surfaces peintes est nécessaire pour éviter tout endommagement

ATTENTION

Ne pas nettoyer les pneus, la carrosserie ou les surfaces sensibles telles que le bois avec la rotabuse pour éviter tout endommagement.

- Pour la tâche de nettoyage, choisir la lance appropriée.

Figure : **H**

- Insérer la lance dans le pistolet haute pression et la fixer en effectuant une rotation à 90 °.
- Intermetteur principal sur "I/ON".
- Déverrouiller le levier du pistolet haute pression.
- Actionner le levier du pistolet haute pression, l'appareil se met en service.

Remarque : Si le levier est relâché, l'appareil se met hors service. La haute pression est conservée dans le système.





Lance Full Control Vario Power

- Tourner la lance jusqu'à ce que la LED du niveau de pression souhaité s'allume sur l'affichage de la pression du pistolet haute pression.

Full Control System

L'affichage de la pression sur le pistolet haute pression indique le niveau de pression actuellement réglé pour une utilisation avec une lance Full Control.

Remarque : l'affichage de la pression n'est pas pertinent en cas d'utilisation avec le T-Racer et d'autres accessoires.

Niveau de pression	Recommandé pour par exemple
 3 HARD	terrasses de pierre en pavés ou en béton désactivé, asphalte, surfaces métalliques, ustensiles de jardin (brouette, bêche, etc.)
 2 MEDIUM	Voitures / motos, surfaces en brique, surfaces en brique, murs crépis, meubles en matière plastique
 1 SOFT	Surfaces en bois, vélos, surfaces en grès, meubles en rotin
 MIX	Fonctionnement avec détergent

ATTENTION

La sensibilité des matériaux peut fortement varier en fonction de l'ancienneté et de l'état. Les recommandations indiquées sont fournies à titre indicatif.

Fonctionnement avec détergent

La plupart des détergents KÄRCHER peuvent être achetés de manière prêt à l'emploi dans une bouteille de détergent Plug 'n' Clean.

Remarque : L'addition de détergents est uniquement possible en mode basse pression.

⚠ **DANGER**

Lors de l'utilisation de détergents, la fiche de données de sécurité du fabricant du détergent doit être respectée, notamment les remarques relatives à l'équipement de protection personnel.

- Retirer le couvercle de la bouteille de détergent Plug 'n' Clean.

Figure : **I**

* **Accessoire en option**

- Appuyer sur la bouteille de détergent avec l'ouverture vers le bas dans le raccord pour détergent Plug 'n' Clean.
- Utiliser la lance Vario Power.
- Tourner la lance dans la direction de « MIX » jusqu'à ce que la LED « MIX » s'allume au niveau de l'affichage de la pression du pistolet haute pression.

Remarque : Ainsi, la solution de détergent est mélangée au jet d'eau lors du fonctionnement.

Méthode de nettoyage conseillée

- Pulvériser le détergent sur la surface sèche et laisser agir sans toutefois le laisser sécher complètement.
- Retirer les saletés dissoutes au moyen du jet haute pression.

Après utilisation avec un détergent

- Retirer la bouteille de détergent Plug 'n' Clean du logement et la fermer à l'aide du bouchon.
- Mettre la bouteille de détergent dans le rangement avec le couvercle vers le haut.

Interrompre le fonctionnement

- Relâcher le levier du pistolet haute pression.
- Verrouiller le levier du pistolet haute pression.

Figure : **K**

- Mettre le pistolet haute pression avec la lance en position de stationnement.
- En cas de pauses de longue durée (plus de 5 minutes), mettre en plus l'appareil hors service avec l'interrupteur "0/OFF".

Fin de l'utilisation

- Relâcher le levier du pistolet haute pression.
- Mettre l'appareil hors service "0/OFF".
- Retirer la fiche secteur de la prise de courant.

⚠ **PRÉCAUTION**

Séparer le tuyau haute pression du pistolet haute pression ou de l'appareil uniquement quand il n'y a pas de pression dans le système.

- Fermer le robinet d'eau.
- Appuyer sur le levier du pistolet haute pression afin d'éliminer la pression encore présente dans le système.
- Relâcher le levier du pistolet haute pression.
- Verrouiller le levier du pistolet haute pression.

ATTENTION

En cas de séparation du flexible d'amenée ou haute pression, de l'eau chaude peut s'échapper des raccords avec le fonctionnement.

- Séparer l'appareil de l'alimentation en eau.

Transport

⚠ **PRÉCAUTION**

*Risque de blessure et d'endommagement !
Respecter le poids de l'appareil lors du transport.*

Transport manuel

- Soulever l'appareil avec la poignée et le porter.
- Sortir la poignée de transport ; elle s'enclenche de manière audible.
- Tirer l'appareil à l'aide de la poignée de transport.

Transport dans des véhicules

- Avant un transport à l'horizontale : Retirer la bouteille de détergent Plug 'n' Clean du logement et la fermer à l'aide du bouchon.
- Freiner l'appareil pour l'empêcher de glisser et de basculer.

Entreposage

⚠ **PRÉCAUTION**

*Risque de blessure et d'endommagement !
Tenir compte du poids de l'appareil lors du stockage.*

Ranger l'appareil

- Garer l'appareil sur une surface plane.
- Séparer la lance du pistolet haute pression.
- Appuyer sur la touche de séparation du pistolet haute pression et retirer le flexible haute pression du pistolet haute pression.
- Insérer le pistolet haute pression dans le logement prévu pour le pistolet haute pression.
- Insérer les deux lances dans le rangement pour lances.
 - Lance à rotabuse : buse vers le bas.
 - Lance Vario Power : buse vers le haut.
- Enrouler le flexible haute pression et l'accrocher sur le support du flexible.
- Ranger le câble d'alimentation électrique dans le compartiment accessoires.

En cas de stockage prolongé, par ex. en hiver, respecter en plus les recommandations fournies au chapitre Entretien.

Protection antigel

ATTENTION

Des appareils et des accessoires qui n'ont pas été complètement vidés peuvent être détruits par le gel. Vider complètement l'appareil et les accessoires et les mettre à l'abri du gel.

Pour éviter des dommages :

- Séparer l'appareil de l'alimentation en eau.
- Séparer la lance du pistolet haute pression.
- Interrupteur principal sur "I/ON".
- Pousser le levier du pistolet haute pression jusqu'à ce que de l'eau ne sorte plus (environ 1 min).
- Relâcher le levier du pistolet haute pression.
- Verrouiller le levier du pistolet haute pression.
- Mettre l'appareil hors service "0/OFF".
- Conserver l'appareil et l'intégralité des accessoires dans un endroit à l'abri du gel.

Entretien et maintenance

⚠ DANGER

Risque d'électrocution.

- Avant d'effectuer des travaux sur l'appareil, couper l'interrupteur principal et débrancher la fiche secteur.

Nettoyer le tamis de l'arrivée d'eau

Nettoyer régulièrement le tamis dans le raccord d'alimentation en eau.

- Retirer le raccord du raccord d'alimentation en eau.

ATTENTION

Le tamis ne doit pas être endommagé.

Figure : **K**

- Enlever le tamis avec une pince plate.
- Nettoyer le tamis sous l'eau courante.
- Remettre en place le tamis dans le raccord d'alimentation en eau.

Remplacer les batteries du pistolet haute pression

Les batteries sont consommées lorsque plus rien n'est affiché sur l'affichage du pistolet haute pression. Deux batteries ou accumulateurs de taille AAA sont nécessaires.

Figure : **L**

- Appuyer sur la glissière de fermeture.
- Ouvrir le compartiment pour batteries.
- Sortir les batteries.
- Mettre en place les nouvelles batteries en faisant attention à la polarité correcte.
- Fermer le compartiment pour batteries.
- Éliminer les batteries dans le respect des dispositions en vigueur.

Assistance en cas de panne

⚠ DANGER

Risque d'électrocution. Avant tout travail d'entretien et de maintenance, mettre l'appareil hors tension et débrancher la fiche secteur.

Seul le service après-vente agréé est autorisé à effectuer des travaux de réparation ou des travaux concernant les pièces électriques de l'appareil.

Il est possible de résoudre des pannes sans trop grande gravité en utilisant la liste suivante.

En cas de doute, s'adresser au service après-vente agréé.

L'appareil ne fonctionne pas

- Actionner le levier du pistolet haute pression, l'appareil se met en service.
 - Vérifier que la tension indiquée sur la plaque signalétique correspond à la tension de la prise de courant.
 - Vérifier si le câble d'alimentation est endommagé
 - Le moteur est surchargé, la protection thermique du moteur s'est déclenchée.
 - Mettre l'appareil hors service "0/OFF".
 - Faire refroidir l'appareil pendant **une heure**.
 - Mettre l'appareil sous tension et le remettre en service.
- Si la panne apparaît à plusieurs reprises, faire vérifier l'appareil par le service après-vente.

L'appareil ne démarre pas, le moteur ronronne

Chute de tension en raison d'un réseau électrique faible ou dans le cas de l'utilisation d'un câble de rallonge.

- Lors de la mise en service, appuyer en premier sur le levier du pistolet haute pression, puis mettre l'interrupteur principal sur « I/ON ».

L'appareil ne monte pas en pression

- Contrôler le réglage sur la lance.
- Vérifier la présence d'un débit suffisant au niveau de l'alimentation en eau.
- Enlever le tamis de l'arrivée d'eau à l'aide d'une pince et le nettoyer à l'eau courante.
- Purger l'appareil avant l'utilisation.
Mettre l'appareil en marche en vérifiant que la lance n'est pas branchée et le laisser tourner (max. 2 minutes) jusqu'à ce que l'eau qui s'échappe du pistolet ne contienne plus de bulles d'air. Mettre l'appareil hors tension et raccorder la lance.

Fluctuations de pression importantes

- Nettoyer la buse à haute pression : Ôtez les salissures situées dans l'orifice de la buse à l'aide d'une aiguille et rincez-la avec de l'eau.
- Contrôler la quantité d'eau alimentée.

Appareil non étanche

- Un défaut d'étanchéité en goutte-à-goutte de l'appareil peut survenir sous certaines conditions techniques. Si la fuite est importante, contacter le service après-vente Kärcher agréé.

Le détergent n'est pas aspiré

- Utiliser la lance Vario Power.
Tourner la lance sur la position "Mix".
- Vérifier si la bouteille de détergent Plug 'n' Clean se trouve avec l'ouverture dirigée vers le bas dans le raccord de détergent.

Aucun affichage de la pression au niveau du pistolet haute pression

- Contrôler / remplacer les batteries

Garantie

Dans chaque pays, les conditions de garantie en vigueur sont celles publiées par notre société de distributeur responsable. Les éventuelles pannes sur l'appareil sont réparées gratuitement dans le délai de validité de la garantie, dans la mesure où celles-ci relèvent d'un défaut matériel ou d'un vice de fabrication. En cas de recours en garantie, adressez-vous à votre revendeur ou au service après-vente agréé le plus proche munis de votre preuve d'achat.

Vous trouverez les adresses sous :

www.kaercher.com/dealsearch

Caractéristiques techniques

Branchement électrique

Tension	230 V 1~50 Hz
Puissance de raccordement	1,8 kW
Degré de protection	IP X5
Classe de protection	I
Protection du réseau (à action retardée)	10 A

Arrivée d'eau

Pression d'alimentation (max.)	1,2 MPa
Température d'alimentation (max.)	40 °C
Débit d'alimentation (min.)	9 l/min
Hauteur max. de l'aspiration	0,5 m

Performances

Pression de service	11 MPa
Pression maximale admissible	13 MPa
Débit (eau)	6,3 l/min
Débit maximum	7,0 l/min
Débit (détergent)	0,3 l/min
Force de recul du pistolet haute pression	13 N

Dimensions et poids

Longueur	411 mm
Largeur	305 mm
Hauteur	584 mm
Poids, opérationnel avec accessoires	12,8 kg

Valeurs définies selon EN 60335-2-79

Valeur de vibrations bras-main	3,2 m/s ²
Incertitude K	0,8 m/s ²
Niveau de pression acoustique L _{pA}	75 dB(A)
Incertitude K _{pA}	3 dB(A)
Niveau de pression acoustique L _{WA} + incertitude K _{WA}	90 dB(A)

Sous réserve de modifications techniques.

Accessoires et pièces de rechange

N'utiliser que des accessoires et pièces de rechange d'origine, ils garantissent le bon fonctionnement de l'appareil.

Vous trouverez des informations relatives aux accessoires et pièces de rechange sur www.kaercher.com.

Déclaration de conformité CE

Nous certifions par la présente que la machine spécifiée ci-après répond de par sa conception et son type de construction ainsi que de par la version que nous avons mise sur le marché aux prescriptions fondamentales stipulées en matière de sécurité et d'hygiène par les directives européennes en vigueur. Toute modification apportée à la machine sans notre accord rend cette déclaration invalide.

Produit: Nettoyeur haute pression

Type: 1,324-xxx

Directives européennes en vigueur :

2000/14/CE

2014/30/UE

2006/42/CE (+2009/127/CE)

2011/65/UE

Normes harmonisées appliquées :

EN 50581

EN 55014-1: 2006+A1: 2009+A2: 2011

EN 55014-2: 1997+A1: 2001+A2: 2008

EN 60335-1

EN 60335-2-79

EN 61000-3-2: 2014

EN 61000-3-3: 2013

EN 62233: 2008

Procédures d'évaluation de la conformité

2000/14/CE: Annexe V

Niveau de puissance acoustique dB(A)

Mesuré: 88

Garanti: 90

Les soussignés agissent sur ordre et sur procuration de la Direction commerciale.

H. Jenner
CEO

S. Reiser
Head of Approbation

Responsable de la documentation:
S. Reiser

Alfred Kärcher GmbH Co. KG
Alfred-Kärcher-Str. 28 - 40
71364 Winnenden (Germany)
Téléphone : +49 7195 14-0
Télécopieur : +49 7195 14-2212

Winnenden, 2016/01/01

Indice

Uso conforme a destinazione	DE	5
Protezione dell'ambiente	DE	5
Sicurezza	DE	5
Descrizione dell'apparecchio	DE	6
Fornitura	DE	6
Montaggio	DE	6
Messa in funzione	DE	7
Funzionamento	DE	7
Trasporto	DE	8
Supporto	DE	8
Cura e manutenzione	DE	9
Guida alla risoluzione dei guasti	DE	9
Garanzia	DE	10
Dati tecnici	DE	10
Accessori e ricambi	DE	10
Dichiarazione di conformità CE	DE	10



Prima di utilizzare l'apparecchio per la prima volta, leggere queste istruzioni per l'uso originali e le avvertenze di sicurezza in allegato. Agire corrispondentemente e conservare entrambi i libretti per un uso futuro o per un successivo proprietario.

Uso conforme a destinazione

Utilizzare questa idropulitrice esclusivamente nell'uso domestico:

- per la pulizia di macchine, veicoli, edifici, attrezzi, facciate, terrazzi, attrezzi da giardinaggio ecc. con getto d'acqua ad alta pressione (se necessario con l'aggiunta di detersivi).
- con accessori, ricambi e detersivi omologati da KÄRCHER. Rispettate le indicazioni allegate ai detersivi.

Sicurezza

Norme di sicurezza

Prima di usare per la prima volta questo apparecchio, leggere assolutamente le „Avvertenze di sicurezza per idropultrici“ allegate.

Livelli di pericolo

⚠ PERICOLO

Indica un pericolo imminente che determina lesioni gravi o la morte.

⚠ AVVERTIMENTO

Indica una probabile situazione pericolosa che potrebbe determinare lesioni gravi o la morte.

⚠ PRUDENZA

Indica una probabile situazione pericolosa che potrebbe causare lesioni leggere.

ATTENZIONE

Indica una probabile situazione pericolosa che potrebbe determinare danni alle cose.

Dispositivi di sicurezza

⚠ PRUDENZA

- I dispositivi di sicurezza servono alla protezione dell'utente e non devono essere modificati o essere aggirati.

Interruttore dell'apparecchio

L'interruttore dell'apparecchio impedisce l'azionamento accidentale dell'apparecchio.

Dispositivo di blocco lancia idropulitrice

Il dispositivo di blocco blocca la leva della lancia idropulitrice ed impedisce l'azionamento accidentale dell'apparecchio.

Valvola di troppopieno con pressostato

La valvola di troppo pieno impedisce che venga superata la pressione di esercizio massima consentita.

Se si allenta la leva della lancia idropulitrice, il pressostato spegne la pompa, il getto ad alta pressione si ferma. Se si tira la leva, si riattiva la pompa.

Salvamotore

In caso di eccessivo assorbimento di corrente il salvamotore provvede a disattivare l'apparecchio.

Simboli riportati sull'apparecchio



L'apparecchio non deve essere collegato direttamente alla rete idrica pubblica.



Il getto ad alta pressione non va mai puntato su persone, animali, equipaggiamenti elettrici attivi o sull'apparecchio stesso. Proteggere l'apparecchio dal gelo.

Protezione dell'ambiente

Avvertenze sui contenuti (REACH)

Informazioni aggiornate sui contenuti sono disponibili all'indirizzo:

www.kaercher.com/REACH



Gli apparecchi dismessi contengono preziosi materiali riciclabili che devono essere consegnati al riciclaggio. Sia le batterie che gli accumulatori contengono sostanze che non devono essere disperse nell'ambiente. Smaltire gli apparecchi dismessi nonché le batterie e gli accumulatori nel rispetto delle norme ambientali.

Gli apparecchi elettrici ed elettronici contengono spesso componenti che, con un utilizzo o smaltimento non corretti, possono costituire un potenziale pericolo per la salute umana e per l'ambiente. Questi componenti sono tuttavia necessari per un corretto funzionamento dell'apparecchio. Gli apparecchi contrassegnati con questo simbolo non devono essere smaltiti con i rifiuti domestici.



I materiali d'imballaggio sono riciclabili. Smaltire a regola d'arte gli imballaggi.



Gli interventi con detersivi possono essere eseguiti solo su superfici di lavoro impermeabili con collegamento alla canalizzazione dell'acqua sporca. Non fare infiltrare il detersivo nelle acque di scarico o nel terreno.



I lavori di pulizia durante i quali si produce acqua di scarico contenente olio, per es. alla pulizia di motori o di sottoscocche vanno effettuati esclusivamente in luoghi di lavaggio provvisti di separatori d'olio.



Il prelievo di acqua da impianti di acque pubbliche in alcuni paesi non è consentito.

Descrizione dell'apparecchio

In questo manuale d'uso è descritta la dotazione massima. In base al modello si possono verificare delle differenze nella fornitura (vedi imballaggio).

Per le figure vedi lato pieghevole 4



- 1 Giunto per collegamento dell'acqua
- 2 Collegamento dell'acqua con filtro montato
- 3 Tubo flessibile alta pressione
- 4 Guida per tubo flessibile
- 5 Custodia per lance
- 6 Custodia / posizione di parcheggio per lancia idropulitrice
- 7 Attacco per detergente Plug 'n' Clean
- 8 Maniglia di trasporto
- 9 Maniglia per trasporto, estraibile
- 10 Portatubo
- 11 Attacco alta pressione
- 12 Interruttore dell'apparecchio „0/OFF“ / „I/ON“
- 13 Cavo di allacciamento alla rete con connettore
- 14 Vano accessori
- 15 Gancio per fissaggio rete
- 16 Rete per vano porta-accessori
- 17 Ruota trasporto
- 18 Base con manico
- 19 Full Control lancia idropulitrice
- 20 Alloggiamento batterie
- 21 LED indicatore pressione
MIX / 1 - SOFT / 2 - MEDIUM / 3 - HARD
- 22 Chiusura alloggiamento batterie
- 23 Dispositivo di blocco lancia idropulitrice
- 24 Tasto per scollegare il tubo flessibile di alta pressione dalla lancia idropulitrice
- 25 Full Control lancia fresa per sporco
Per lo sporco più resistente
Livello di pressione: HARD
- 26 Full Control lancia Vario Power
Per operazioni di pulizia più comuni.
Livelli di pressione: HARD / MEDIUM / SOFT / MIX

* Accessorio opzionale

- 27 Bottiglia di detergente Plug 'n' Clean con tappo di chiusura

** non in dotazione

- 28 Tubo di alimentazione acqua

Fornitura

Il volume di fornitura dell'apparecchio è riportato sulla confezione. Controllare che il contenuto dell'imballaggio sia completo.

In caso di accessori assenti o danni dovuti al trasporto si prega di contattare il rivenditore.

Aggiuntivamente necessario

- Tubo flessibile per l'acqua rafforzato di tessuto con giunto commerciale.
- Diametro minimo 1/2 pollice (13 mm)
- Lunghezza minima 7,5 m

Accessori optional

Gli accessori optional aumentano le possibilità di utilizzo dell'apparecchio. Maggiori informazioni sono a vostra disposizione dal vostro rivenditore KÄRCHER.

Montaggio

Per le figure vedi lato pieghevole 3



Prima della messa in funzione montare i componenti singoli dell'apparecchio.

Sono necessarie le viti comprese in dotazione ed un cacciavite con intaglio a croce PH 2.

Montaggio base

Figura **A**

- Infilare la base.
- Inserire nei fori fino all'arresto i tasselli compresi nella fornitura.
- Fissare la base con le viti in dotazione.

Montaggio della custodia per lance

Figura **B**

- Agganciare la custodia per lance.
- Fissare la custodia per lance con due viti.

Montare la maniglia per il trasporto

Figura **C**

- Infilare il manico di trasporto.
- Fissare il manico di trasporto con due viti.

Collocazione della rete al vano porta-oggetti

Figura **D**

- Agganciare la rete al gancio illustrato nella figura.

Svolgimento del tubo flessibile per alta pressione

- Svolgere completamente il tubo flessibile per alta pressione e allentare possibili cappi e garbugli.

Inserimento del tubo flessibile per alta pressione attraverso l'apposita guida

Figura **E**

- Inserire il tubo flessibile per alta pressione sgrovigliato da dietro attraverso l'apposita guida.

Collegare il tubo alta pressione alla pistola a spruzzo

Figura **F**

- Introdurre il tubo di alta pressione alla pistola a spruzzo fino al suo aggancio.
- Avviso:** Verificare la corretta posizione del nipplo di raccordo.
- Accertarsi del corretto aggancio tirando il tubo flessibile di alta pressione.

Messa in funzione

- Posizionare l'apparecchio su una superficie piana.
- Inserire la spina in una presa elettrica.

Alimentazione dell'acqua

Valori di collegamento: vedi targhetta e Dati tecnici.

ATTENZIONE

Impurità nell'acqua possono danneggiare la pompa ad alta pressione e gli accessori. Consigliamo come protezione di utilizzare il filtro per l'acqua KÄRCHER (accessorio speciale, codice d'ordine 4.730-059).

Alimentazione da rete idrica

Rispettare le disposizioni fornite dalla società per l'approvvigionamento idrico.

ATTENZIONE

I giunti dei tubi flessibili di metallo con il dispositivo Aquastop possono causare il danneggiamento della pompa! Si prega di utilizzare giunti dei tubi flessibili di plastica oppure quelli della KÄRCHER in ottone.

Figura C

- Avvitare il giunto fornito sul collegamento acqua dell'apparecchio.
- Infilare il tubo flessibile di mandata dell'acqua sul giunto dell'attacco d'acqua.
- Collegare il tubo flessibile acqua all'alimentazione idrica.
- Aprire completamente il rubinetto.

Aspirazione di acqua da contenitori aperti

Questa idropulitrice è adatta, insieme al tubo di aspirazione KÄRCHER con valvola di non ritorno (accessorio speciale, N. ordine 2.643-100), all'aspirazione di acqua di superficie per es. da raccoglitori di acqua piovana o da stagni (per l'altezza di aspirazione max. vedi Dati tecnici).

Indicazione: Per l'aspirazione non si necessita del giunto per l'attacco acqua.

- Riempire il tubo flessibile di aspirazione con acqua.
- Avvitare il tubo flessibile di aspirazione al raccordo dell'acqua dell'apparecchio ed agganciarlo alla fonte (ad es. raccoglitore di acqua piovana).

Sfiatare l'apparecchio prima dell'utilizzo come segue:

- Accendere l'apparecchio „I/ON“.
- Sbloccare la leva della lancia idropulitrice.
- Premere la leva della lancia idropulitrice e l'apparecchio si attiva.
- Fare funzionare l'apparecchio (max. 2 minuti), finché l'acqua fuoriesce priva di bolle d'aria dalla lancia idropulitrice.
- Rilasciare la leva della lancia idropulitrice.
- Bloccare la leva della lancia idropulitrice.

Funzionamento

ATTENZIONE

Un funzionamento a secco di oltre 2 minuti determina dei danneggiamenti sulla pompa ad alta pressione. Nel caso in cui l'apparecchio non produca alcuna pressione entro 2 minuti, spegnere l'apparecchio e procedere secondo le indicazioni riportate al capitolo „Guida alla risoluzione dei guasti“.

Funzionamento ad alta pressione

△ PRUDENZA

Mantenere una distanza minima di 30 cm dal getto durante la pulizia di superfici verniciate, in modo da evitare danneggiamenti.

ATTENZIONE

Non usare la fresa per pulire pneumatici di auto, vernici o superfici sensibili, rischio di danneggiamento.

- Scegliere la lancia idonea per il compito di pulizia da svolgere.

Figura H

- Inserire la lancia nella lancia idropulitrice e fissarla con una rotazione di 90°.
- Accendere l'apparecchio „I/ON“.
- Sbloccare la leva della lancia idropulitrice.
- Premere la leva della lancia idropulitrice e l'apparecchio si attiva.

Avviso: Quando si rilascia la leva, l'apparecchio si spegne. L'alta pressione nel sistema resta invariata.

Full Control lancia Vario Power

- Girare la lancia finché sull'indicatore pressione della lancia idropulitrice si accende il LED del livello di pressione necessario.

Sistema Full Control

L'indicatore di pressione sulla lancia idropulitrice durante il funzionamento con una lancia Full Control mostra il livello di pressione attualmente impostato.

Indicazione: L'indicatore di pressione non è indicativo nel funzionamento con T-Racer e altri accessori.

Livello di pressione	Raccomandato ad es. per
 3 HARD	Terrazzi di pietre da pavimentazione o calcestruzzo lavato, asfalto, superfici metalliche, attrezzi da giardino (carricola, vanga, ecc.)
 2 MEDIUM	Autovettura / motocicletta, superfici di mattoni, pareti stuccate, mobili di plastica
 1 SOFT	Superfici di legno, bicicletta, superfici di sassi sabbiosi, mobili rattan
 MIX	Funzionamento con detergente

ATTENZIONE

La sensibilità dei materiali può fortemente variare a seconda dell'età e stato. Le raccomandazioni indicate non sono vincolanti.

Funzionamento con detergente

I principali detergenti KÄRCHER possono essere acquistati pronti all'uso in un flacone di detergente Plug 'n' Clean.

Indicazione: Il detergente può essere aggiunto solo con bassa pressione.

⚠ **PERICOLO**

All'impiego di detergenti va osservata la scheda tecnica di sicurezza del produttore del detergente, in particolare le indicazioni riguardo all'equipaggiamento di protezione individuale.

→ Rimuovere il coperchio dal flacone detergente Plug 'n' Clean.

Figura **11**

* **Accessorio opzionale**

→ Premere il flacone detergente con l'apertura rivolta in basso nell'attacco per detergente Plug 'n' Clean.

→ Utilizzare la lancia Vario Power.

→ Girare la lancia in direzione „MIX“ finché sull'indicatore pressione della lancia idropulitrice si accende il LED „MIX“.

Avviso: In questo modo durante il funzionamento al getto d'acqua viene aggiunta la soluzione detergente.

Metodo di pulizia consigliato

- Spruzzare misuratamente il detergente e lasciare agire (non asciugare) sulla superficie asciutta.
- Sciacquare lo sporco sciolto con il getto alta pressione.

Dopo il funzionamento con il detergente

- Estrarre la bottiglia di detergente Plug 'n' Clean dall'alloggiamento e chiudere con il tappo.
- Per conservare il flacone detergente con coperchio metterlo rivolto in alto nella custodia.

Interrompere il funzionamento

- Rilasciare la leva della lancia idropulitrice.
- Bloccare la leva della lancia idropulitrice.

Figura **1K**

- Mettere la lancia idropulitrice con lancia inserita in posizione di parcheggio.
- Durante pause di lavoro prolungate (più di 5 min.) spegnere anche l'apparecchio „0/OFF“.

Terminare il lavoro

- Rilasciare la leva della lancia idropulitrice.
- Spegner l'apparecchio „0/OFF“.
- Togliere la spina di alimentazione dalla presa.

⚠ **PRUDENZA**

Scollegare il tubo flessibile ad alta pressione dalla lancia idropulitrice o dall'on sistema depressurizzato.

- Chiudere il rubinetto.
- Premere la leva della lancia idropulitrice in modo da scaricare la pressione ancora presente nel sistema.
- Rilasciare la leva della lancia idropulitrice.
- Bloccare la leva della lancia idropulitrice.

ATTENZIONE

Quando si scollega il tubo flessibile di mandata o di alta pressione, dopo il funzionamento potrebbe fuoriuscire dell'acqua calda dai raccordi.

→ Scollegare l'apparecchio dall'alimentazione idrica.

Trasporto

⚠ **PRUDENZA**

Pericolo di lesioni e di danneggiamento!

Per il trasporto osservare il peso dell'apparecchio.

Posizione manuale

- Sollevare l'apparecchio con l'apposito manico e trasportarlo.
- Estrarre il manico di trasporto finché si aggancia udibilmente.
- Sollevare l'apparecchio dal manico di trasporto.

Posizione in veicoli

- Prima di un eventuale trasporto: Estrarre la bottiglia di detergente Plug 'n' Clean dall'alloggiamento e chiudere con il tappo.
- Bloccare l'apparecchio in modo tale che non possa scivolare o ribaltarsi.

Supporto

⚠ **PRUDENZA**

Pericolo di lesioni e di danneggiamento!

Osservare il peso dell'attrezzo quando lo si mette a magazzino.

Deposito dell'apparecchio

- Depositare la spazzatrice su una superficie piana.
- Staccare la lancia dalla lancia idropulitrice.
- Premere il tasto di sblocco sulla lancia idropulitrice e scollegare il tubo flessibile d'alta pressione dalla lancia idropulitrice.
- Introdurre la lancia idropulitrice nell'apposita custodia.
- Infilare entrambe le lance nell'apposita custodia.
 - Lancia per fresa per sporco: ugello rivolto in basso.
 - Lancia Vario Power: ugello rivolto in alto.
- Avvolgere il tubo flessibile di alta pressione ed agganciarlo sul portatubo.
- Conservare il cavo di collegamento alla rete nel vano porta-accessori.

Prima di depositi di lunga durata, per es. in inverno, rispettare anche le avvertenze riportate al capitolo Cura.

Antigelo

ATTENZIONE

Apparecchi e accessori non completamente svuotati potrebbero venire danneggiati dal gelo. Svuotare completamente l'apparecchio e gli accessori e proteggerli dal gelo.

Per evitare danni:

- Scollegare l'apparecchio dall'alimentazione idrica.
- Staccare la lancia dalla lancia idropulitrice.
- Accendere l'apparecchio „I/ON“.
- Premere la leva della lancia idropulitrice fino a quando non esce più acqua (circa 1 min.).
- Rilasciare la leva della lancia idropulitrice.
- Bloccare la leva della lancia idropulitrice.
- Spegner l'apparecchio „0/OFF“.
- Conservare l'apparecchio e tutti gli accessori in un ambiente protetto dal gelo.

Cura e manutenzione

⚠ **PERICOLO**

Pericolo di scossa elettrica.

- Prima di eseguire qualsiasi lavoro, spegnere l'apparecchio e staccare la spina.

Pulizia del filtro nel raccordo dell'acqua

Pulire regolarmente il filtro nel raccordo dell'acqua.

- Rimuovere il giunto dall'attacco dell'acqua.

ATTENZIONE

Non danneggiare il filtro.

Figura **K**

- Estrarre il filtro con una pinza piatta.
- Pulire il filtro sotto acqua corrente.
- Inserire il filtro di nuovo nel raccordo dell'acqua.

Sostituzione delle batterie della lancia idropulitrice

Le batterie sono consumate quando nel display della lancia idropulitrice non viene visualizzato niente.

Si necessitano di due batterie o accumulatori di grandezza AAA.

Figura **L**

- Premere lo spintore di chiusura.
- Aprire il vano batteria.
- Estrarre le batterie.
- Inserire le batterie nuove e durante ciò fare attenzione alla corretta polarità.
- Chiudere il vano batteria.
- Smaltire le batterie scariche in conformità alle disposizioni in vigore.

Guida alla risoluzione dei guasti

⚠ **PERICOLO**

Pericolo di scossa elettrica. Prima di ogni attività di cura e di manutenzione, spegnere l'apparecchio e staccare la spina.

Lavori di riparazione e lavori su componenti elettrici possono essere effettuati solo dal servizio clienti autorizzato.

Piccoli guasti o disfunzioni possono essere eliminati seguendo le seguenti istruzioni.

In caso di dubbi si prega di rivolgersi al servizio assistenza autorizzato.

L'apparecchio non funziona

- Premere la leva della lancia idropulitrice e l'apparecchio si attiva.
 - Controllare se la tensione dichiarata sulla targhetta coincide con la tensione della fonte di energia.
 - Verificare la presenza di eventuali danni sul cavo di allacciamento alla rete.
 - Motore sovraccarico, il salvamotore è scattato.
 - Spegnerne l'apparecchio „0/OFF“.
 - Lasciare raffreddare l'apparecchio per **un'ora**.
 - Accendere l'apparecchio e rimetterlo in funzione.
- Se il guasto si presenta più volte, rivolgersi al servizio di assistenza clienti per un controllo.

L'apparecchio non si accende, il motore emette un ronzio

Calo della tensione a causa di una bassa corrente o in caso di utilizzo di una prolunga.

- All'accensione, premere prima la leva della lancia idropulitrice, quindi posizionare l'interruttore dell'apparecchio su „I/ON“.

L'apparecchio non raggiunge pressione

- Verificare la regolazione della lancia.
- Verificare l'alimentazione dell'acqua su sufficiente portata.
- Estrarre il filtro nel raccordo dell'acqua con una pinza piatta e lavarlo sotto acqua corrente.
- Sfiatare l'aria eventualmente presente all'interno dell'apparecchio prima dell'utilizzo. Accendere e lasciare in funzione l'apparecchio a lancia scollegata (max. 2 minuti), fino a quando l'acqua in uscita dalla pistola risulta essere priva di bolle. Spegnerne l'apparecchio e collegare la lancia.

Forti variazioni di pressione

- Pulire l'ugello ad alta pressione: Rimuovere con un ago lo sporco dai fori degli ugelli e sciacquare con acqua dalla parte anteriore.
- Controllare l'afflusso di acqua.

L'apparecchio perde

- Una perdita a gocciolamento dell'apparecchio è dovuto tecnicamente. In caso di permeabilità elettrica rivolgersi al servizio clienti autorizzato.

Il detergente non viene aspirato

- Utilizzare la lancia Vario Power.
- Ruotare la lancia in posizione „Mix“.
- Accertarsi che la bottiglia di detergente Plug 'n' Clean sia posizionata con l'apertura rivolta in basso nel raccordo per detergente.

Nessuna indicazione di pressione sulla lancia idropulitrice

- Controllare / sostituire le batterie

Garanzia

Le condizioni di garanzia valgono nel rispettivo paese di pubblicazione da parte della nostra società di vendita competente. Entro il termine di garanzia eliminiamo gratuitamente eventuali guasti all'apparecchio, se causati da difetto di materiale o di produzione. Nei casi previsti dalla garanzia si prega di rivolgersi al proprio rivenditore, oppure al più vicino centro di assistenza autorizzato, esibendo lo scontrino di acquisto.

Gli indirizzi li trovate sotto:

www.kaercher.com/dealersearch

Dati tecnici

Attacco elettrico

Tensione	230 V 1~50 Hz
----------	------------------

Potenza allacciata	1,8 kW
--------------------	--------

Grado di protezione	IP X5
---------------------	-------

Classe di protezione	I
----------------------	---

Protezione rete (fusibile ritardato)	10 A
--------------------------------------	------

Collegamento idrico

Pressione in entrata (max.)	1,2 MPa
-----------------------------	---------

Temperatura in entrata (max.)	40 °C
-------------------------------	-------

Portata (min.)	9 l/min
----------------	---------

Max. altezza di aspirazione	0,5 m
-----------------------------	-------

Dati potenza

Pressione di esercizio	11 MPa
------------------------	--------

Pressione max. consentita	13 MPa
---------------------------	--------

Portata, acqua	6,3 l/min
----------------	-----------

Portata massima	7,0 l/min
-----------------	-----------

Portata, detergente	0,3 l/min
---------------------	-----------

Forza repulsiva della lancia idropulitrice	13 N
--	------

Dimensioni e Pesì

Lunghezza	411 mm
-----------	--------

Larghezza	305 mm
-----------	--------

Altezza	584 mm
---------	--------

Peso, pronto all'uso con accessori	12,8 kg
------------------------------------	---------

Valori rilevati secondo EN 60335-2-79

Valore di vibrazione mano-braccio	3,2 m/s ²
Dubbio K	0,8 m/s ²

Pressione acustica L _{pA}	75 dB(A)
Dubbio K _{pA}	3 dB(A)

Pressione acustica L _{WA} + Dubbio K _{WA}	90 dB(A)
---	----------

Con riserva di modifiche tecniche.

Accessori e ricambi

Utilizzando solamente accessori e ricambi originali, si garantisce un funzionamento sicuro e privo di disturbi dell'apparecchio.

Si possono trovare informazioni riguardo ad accessori e ricambi su www.kaercher.com.

Dichiarazione di conformità CE

Con la presente si dichiara che la macchina qui di seguito indicata, in base alla sua concezione, al tipo di costruzione e nella versione da noi introdotta sul mercato, è conforme ai requisiti fondamentali di sicurezza e di sanità delle direttive CE. In caso di modifiche apportate alla macchina senza il nostro consenso, la presente dichiarazione perde ogni validità.

Prodotto: Idropulitrice

Modello: 1.324-xxx

Direttive CE pertinenti

2000/14/CE

2014/30/UE

2006/42/CE (+2009/127/CE)

2011/65/UE

Norme armonizzate applicate

EN 50581

EN 55014-1: 2006+A1: 2009+A2: 2011

EN 55014-2: 1997+A1: 2001+A2: 2008

EN 60335-1

EN 60335-2-79

EN 61000-3-2: 2014

EN 61000-3-3: 2013

EN 62233: 2008

Procedura di valutazione della conformità applicata

2000/14/CE: Allegato V

Livello di potenza sonora dB(A)

Misurato: 88

Garantito: 90

I firmatari agiscono su incarico e con la procura dell'amministrazione.



H. Jenner

CEO



S. Reiser

Head of Approbation

Responsabile della documentazione:
S. Reiser

Alfred Kärcher GmbH & Co. KG

Alfred-Kärcher-Str. 28 - 40

71364 Winnenden (Germany)

Tel.: +49 7195 14-0

Fax: +49 7195 14-2212

Winnenden, 2016/01/01

Inhoud

Reglementair gebruik	DE 5
Zorg voor het milieu	DE 5
Veiligheid	DE 5
Beschrijving apparaat	DE 6
Leveringsomvang	DE 6
Montage	DE 6
Inbedrijfstelling	DE 7
Werking	DE 7
Vervoer	DE 8
Opslag	DE 8
Onderhoud	DE 9
Hulp bij storingen	DE 9
Garantie	DE 10
Technische gegevens	DE 10
Toebehoren en reserveonderdelen	DE 10
EG-conformiteitsverklaring	DE 10



Lees voor het eerste gebruik van uw apparaat deze veiligheidsinstructies en de originele gebruiksaanwijzing. Neem deze in acht. Bewaar beide documenten voor later gebruik of volgende eigenaars.

Reglementair gebruik

Gebruik deze hogedrukreiniger uitsluitend in de privé-huishouding:

- voor het reinigen van machines, voertuigen, gebouwen, gereedschap, gevels, terrassen, tuintoe- stellen, enz. met een hogedrukwaterstraal (indien nodig met toevoeging van reinigingsmiddelen);
- met door KÄRCHER vrijgegeven toebehoren, re- serveonderdelen en reinigingsmiddelen. Neem de instructies in acht die bij de reinigingsmiddelen ho- ren.

Veiligheid

Veiligheidsinstructies

Lees voor het eerste gebruik van dit apparaat zeker de bijgevoegde „Veiligheidsinstructies voor hogedrukrei- nigers“.

Gevarenniveaus

⚠ GEVAAR

Verwijzing naar een onmiddellijk dreigend gevaar dat tot ernstige en zelfs dodelijke lichaamsverwondingen leidt.

⚠ WAARSCHUWING

Verwijzing naar een mogelijke gevaarlijke situatie die tot ernstige en zelfs dodelijke lichaamsverwondingen kan leiden.

⚠ VOORZICHTIG

Verwijzing naar een mogelijk gevaarlijke situatie die tot lichte verwondingen kan leiden.

LET OP

Verwijzing naar een mogelijke gevaarlijke situatie die tot materiële schade kan leiden.

Veiligheidsinrichtingen

⚠ VOORZICHTIG

- *Veiligheidsinrichtingen dienen ter bescherming van de gebruiker en mogen niet veranderd of omzeild worden.*

Apparaatschakelaar

De hoofdschakelaar van het apparaat verhindert de on- voorziene werking van het apparaat.

Vergrendeling handspuitpistool

De vergrendeling blokkeert de hendel van het hand- spuitpistool en verhindert een onbedoelde start van het apparaat.

Overstroomklep met drukschakelaar

De omloopklep verhindert de overschrijding van de toe- gelaten werkdruk.

Als de hendel van het handspuitpistool wordt losgela- ten, schakelt de drukschakelaar de pomp uit, de hoge- drukstraal stopt. Als de hendel aangetrokken wordt, schakelt de pomp opnieuw in.

Motorveiligheidsschakelaar

Bij een te hoge stroomopname schakelt de motorveilig- heidsschakelaar het apparaat uit.

Symbolen op het toestel



Het apparaat mag niet onmiddellijk aanges- loten worden op het openbare drinkwater- net.



Richt de hogedrukstraal niet op personen, dieren, actieve elektrische uitrusting of het apparaat zelf.

Apparaat tegen vorst beschermen.

Zorg voor het milieu

Aanwijzingen betreffende de inhoudsstoffen (REACH)

Huidige informatie over de inhoudsstoffen vindt u onder: www.kaercher.com/REACH



Oude apparaten bevatten waardevolle recycleba- re materialen die moeten worden hergebruikt. Bat- terijen en accu's bevatten stoffen die niet in het mi- lieu mogen terecht komen. Apparaten die dit symbool dragen, mogen niet met het huisvuil worden afge- voerd.

Elektrische en elektronische apparaten bevatten vaak onderdelen die een potentieel gevaar kun- nen vormen voor de menselijke gezondheid en het milieu als ze foutief worden gebruikt of niet correct worden afgevoerd. Deze onderdelen zorge- ren er desalniettemin voor dat het apparaat naar behoren functioneert. Apparaten die dit symbool dragen, mogen niet met het huisvuil worden afge- voerd.



Het verpakkingsmateriaal is recyclebaar. Gelieve verpakkingen op milieuvriendelijke manier te ver- wijderen.



Werksaamheden met reinigingsmiddelen mogen enkel uitgevoerd worden op vloestofdichte op- pervlakken die aangesloten zijn op de vuilwateraf- voer. Laat reinigingsmiddel niet in waterlopen of de grond dringen.



Reinigingswerkzaamheden waarbij oliehoudend afvalwater ontstaat, bv. motor- of bodemwas, mo- gen enkel uitgevoerd worden in wasplaatsen met olieafscheider.



De afname van water uit openbare waterlopen is in bepaalde landen niet toegestaan.

Beschrijving apparaat

In deze gebruiksaanwijzing staat de maximale uitrusting omschreven. Afhankelijk van het model zijn er verschillen in de leveringspakketten (zie verpakking).

Afbeeldingen zie uitklappagina 4



- 1 Koppelinggedeelte voor wateraansluiting
- 2 Wateraansluiting met ingebouwde zeef
- 3 Hogedrukslang
- 4 Slanggeleiding
- 5 Opbergvak voor straalbuizen
- 6 Opbergvak / parkeerpositie van het handspuitpistool
- 7 Aansluiting voor Plug 'n' Clean-reinigingsmiddel
- 8 Handgreep
- 9 Transportgreep, uittrekbaar
- 10 Slanghouder
- 11 Hogedrukaansluiting
- 12 Hoofdschakelaar „0/OFF“ / „I/ON“
- 13 Stroomleiding met stekker
- 14 Accessoiresvak
- 15 Haak voor de netbevestiging
- 16 Net voor opbergvak voor toebehoren
- 17 Transportwiel
- 18 Voet met draaggreep
- 19 Full Control handspuitpistool
- 20 Batterijvak
- 21 Led-drukindicatie
MIX / 1 - SOFT / 2 - MEDIUM / 3 - HARD
- 22 Vergrendeling accuvakje
- 23 Vergrendeling handspuitpistool
- 24 Toets voor het scheiden van de hogedrukslang van het handspuitpistool
- 25 Full Control straalbuis vuilvrees
Voor hardnekkig vuil
Druk niveau: HARD
- 26 Full Control straalbuis Vario Power
Voor de meest courante reinigungsopdrachten
Druk niveau: HARD / MEDIUM / SOFT / MIX

* Optionele toebehoren

- 27 Fles Plug 'n' Clean schoonmaakmiddel met afsluitdop

** niet meegeleverd

- 28 Watertoevoerslang

Leveringsomvang

De inhoud van het geleverde pakket is op de verpakking afgebeeld. Controleer de inhoud bij het uitpakken op volledigheid.

Mochten er eventueel accessoires ontbreken of mocht u transportschade constateren, neem dan contact op met uw leverancier.

Extra vereist

- Versterkte waterslang met courante koppeling
- Diameter minstens 1/2 inch (13 mm)
- Lengte minstens 7,5 m

Bijzondere toebehoren

Met extra accessoires breidt u de gebruiksmogelijkheden van uw apparaat uit. Nadere informatie daarover kunt u verkrijgen bij uw KÄRCHER-dealer.

Montage

Afbeeldingen zie uitklappagina 3



Losse onderdelen die bij het apparaat geleverd werden, moeten voor de inbedrijfstelling gemontereerd worden.

U heeft de meegeleverde schroeven en een kruisschroevendraaier PH2 nodig.

Voet monteren

Afbeelding **A**

- Steek de voet erin.
- Bijgevoegde pluggen tot de aanslag in de boorgaten steken.
- Zet de voet vast met de bijgevoegde schroeven.

Opbergvak voor straalbuizen monteren

Afbeelding **B**

- Hang het opbergvak voor straalbuizen op.
- Zet het opbergvak voor straalbuizen vast met twee schroeven.

Transportgreep monteren

Afbeelding **C**

- Breng de transportgreep aan.
- Zet de transportgreep vast met de twee schroeven.

Net op het opbergvak voor toebehoren aanbrengen

Afbeelding **D**

- Hang het net in de op de afbeelding weergegeven haak.

Hogedrukslang afrollen

- Hogedrukslang volledig afrollen en eventuele lus- en knopen verwijderen.

Hogedrukslang door de slanggeleiding steken

Afbeelding **E**

- Ontwarte hogedrukslang achteraan door de slanggeleiding steken.

Hogedrukslang met handspuitpistool verbinden

Afbeelding **F**

- Hogedrukslang in handspuitpistool steken tot die hoorbaar vastklikt.

Instructie: Letten op een correcte uitrichting van de aansluitnippel.

- Veilige verbinding controleren door aan de hogedrukslang te trekken.

Inbedrijfstelling

- Zet het apparaat op een effen oppervlak.
- Netstekker in het stopcontact steken.

Watertoevoer

Aansluitwaarden zie typeplaatje/Technische gegevens.

LET OP

Verontreinigingen in het water kunnen de hogedruk-pomp en de toebehoren beschadigen. Ter bescherming wordt het gebruik van de KÄRCHER-waterfilter (bijzondere toebehoren, bestelnummer 4.730-059) aanbevo-
len.

Watertoevoer vanuit de waterleiding

Voorschriften van de watermaatschappij in acht nemen.
LET OP

Slangverbindingen van metaal met aquastop kunnen leiden tot beschadiging aan de pomp! Gebruik een slangverbinding van kunststof of een KÄRCHER-slang-verbinding van messing.

Afbeelding 

- De meegeleverde koppeling aan het wateraansluitpunt van het apparaat schroeven.
- Watertoevoerslang op koppeling aan de wateraansluiting steken.
- Waterslang aan de watertoevoer aansluiten.
- Waterkraan volledig opendraaien.

Water aanzuigen uit open reservoirs

Deze hogedrukreiniger is met de KÄRCHER-zuigslang met terugslagklep (speciale toebehoren, bestelnr. 2.643-100) geschikt voor het aanzuigen van oppervlaktewater bv. uit regentonnen of vijvers (max. aanzuighoogte zie technische gegevens).

Instructie: Bij het zuigbedrijf is de koppeling voor de wateraansluiting niet nodig.

- Zuigslang met water vullen.
- Zuigslang op de wateraansluiting van het apparaat schroeven en in een waterbron (bijvoorbeeld regenton) hangen.

Ontlucht het apparaat voor het bedrijf als volgt:

- Apparaat inschakelen "I/ON".
- Ontgrendel de hendel van het handspuitpistool.
- Druk de hendel van het handspuitpistool in, het apparaat schakelt in.
- Laat het apparaat draaien (max. 2 minuten), tot water zonder blazen uit het handspuitpistool komt.
- Laat de hendel van het handspuitpistool los.
- Vergrendel de hendel van het handspuitpistool.

Werking

LET OP

Een droogloop van meer dan 2 minuten leidt tot beschadigingen van de hogedrukpomp. Indien het apparaat binnen 2 minuten geen druk opbouwt, schakelt u het apparaat uit en gaat u te werk volgens de instructies in het hoofdstuk „Hulp bij storingen“.

Werken met hoge druk

△ VOORZICHTIG

Respecteer bij de reiniging van gelakte oppervlakken een minimumstraalafstand van 30 cm om beschadigingen te vermijden.

LET OP

Autobanden, lak of gevoelige oppervlakken zoals hout mogen niet met de vuilfreese gereinigd worden wegens beschadigingsgevaar.

- Kies een straalbuis die geschikt is voor de reinigingsopdracht.

Afbeelding 

- Steek de straalbuis in het handspuitpistool en zet vast door 90° te draaien.
- Apparaat inschakelen "I/ON".
- Ontgrendel de hendel van het handspuitpistool.
- Druk de hendel van het handspuitpistool in, het apparaat schakelt in.

Instructie: Wanneer de hendel opnieuw wordt losgelaten, schakelt het apparaat opnieuw uit. Hogedruk blijft in het systeem behouden.

Full Control straalbuis Vario Power

- Draai de straalbuis tot op de drukindicatie van het handspuitpistool de led van het benodigde drukniveau draait.

Full Control systeem

De drukindicatie op het handspuitpistool geeft tijdens het bedrijf met een Full Control straalbuis het momenteel ingestelde drukniveau aan.

Instructie: De drukindicatie tijdens het bedrijf met de T-Racer en andere toebehoren heeft geen betekenis.

Druk niveau	Aanbevolen voor bv.
	HARD stenen terrassen van straatstenen of gedeactiveerd beton, asfalt, metalen oppervlakken, tuingereedschap (kruiwagen, spade, enz.)
	MEDIUM Auto / motor, baksteenoppervlakken, bezette muren, kunststoffen meubelen
	SOFT Houten vlakken, fiets, zandsteenoppervlakken, rieten meubelen
	MIX Bedrijf met reinigingsmiddel

LET OP

De gevoeligheid van materialen kan sterk variëren in functie van ouderdom en toestand. De genoemde aanbevelingen zijn niet bindend.

Werken met reinigingsmiddel

De meeste KÄRCHER-reinigingsmiddelen kunnen gebruiksklaar in een Plug 'n' Clean reinigingsmiddelfles gekocht worden.

Instructie: Reinigingsmiddel kan in lage druk toegevoegd worden.

⚠ **GEVAAR**

Bij gebruik van reinigingsmiddelen moet het veiligheidsgegevensblad van de reinigingsmiddelfabrikant in acht genomen worden, in het bijzonder de instructies betreffende de persoonlijke veiligheidsuitrusting.

→ Neem het deksel van de Plug 'n' Clean reinigingsmiddelfles.

Afbeelding 

* **Optionele toebehoren**

→ Duw de reinigingsmiddelfles met de opening naar beneden in de aansluiting voor het Plug 'n' Clean reinigingsmiddel.

→ Gebruik de Vario Power straalbuis.

→ Draai de straalbuis in de richting "MIX" tot op de drukindicatie van het handspuitpistool de led "MIX" brandt.

Instructie: Daardoor wordt tijdens de werking de reinigingsmiddeloplossing bij de waterstraal gemengd.

Aanbevolen reinigingsmethode

→ Reinigingsmiddel in geringe hoeveelheid op het droge oppervlak sproeien en laten inwerken (niet laten opdrogen!).

→ losgekomen vuil met hogedrukstraal afspoelen.

Na het gebruik met reinigingsmiddel

→ Trek de Plug 'n' Clean reinigingsmiddelfles uit de opname en sluit af met het deksel.

→ Zet de reinigingsmiddelfles voor het bewaren met het deksel naar beneden in de opname.

Werking onderbreken

→ Laat de hendel van het handspuitpistool los.

→ Vergrendel de hendel van het handspuitpistool.

Afbeelding 

→ Zet het handspuitpistool met de straalbuis in de parkeerpositie.

→ Bij langere werkonderbrekingen (langer dan 5 minuten) het apparaat tevens uitschakelen "0/OFF".

Werking stopzetten

→ Laat de hendel van het handspuitpistool los.

→ Apparaat uitschakelen "0/OFF"

→ Trek de stekker uit het stopcontact.

⚠ **VOORZICHTIG**

Scheid de hogedrukslang enkel van het handspuitpistool of het apparaat wanneer geen druk in het systeem voorhanden is.

→ Draai de waterkraan dicht.

→ Druk de hendel van het handspuitpistool in zodat de nog voorhanden druk in het systeem afgebouwd wordt.

→ Laat de hendel van het handspuitpistool los.

→ Vergrendel de hendel van het handspuitpistool.

LET OP

Bij het scheiden van toevoer- of hogedrukslang kan na de werking warm water uit de aansluitingen treden.

→ Apparaat scheiden van de watertoevoer.

Vervoer

⚠ **VOORZICHTIG**

Verwondings- en beschadigingsgevaar!

Neem bij het transport het gewicht van het apparaat in acht.

Transport met de hand

- Apparaat aan de draaggreep optillen en dragen.
- Transportgreep uittrekken, hij klikt hoorbaar vast.
- Apparaat aan de transportgreep verplaatsen.

Transport in voertuigen

- Voor liggend transport: Fles Plug 'n' Clean schoonmaakmiddel uit vulopening trekken en met dop afsluiten.
- Apparaat beveiligen tegen verschuiven en kantelen.

Opslag

⚠ **VOORZICHTIG**

Verwondings- en beschadigingsgevaar!

Neem bij de opslag het gewicht van het apparaat in acht.

Apparaat opslaan

- Apparaat op een egaal oppervlak neerzetten.
- Scheid de straalbuis van het handspuitpistool.
- Druk op de scheidingstoets van het handspuitpistool en trek de hogedrukslang uit het handspuitpistool.
- Steek het handspuitpistool in het opbergvak voor het handspuitpistool.
- Steek beide straalbuizen in het opbergvak voor de straalbuis.
 - Straalbuis vuilfrees: sproeier naar beneden.
 - Vario Power straalbuis: sproeier naar boven.
- Hogedrukslang oprollen en over de slanghouder hangen.
- Berg de stroomaansluitleiding op in het opbergvak voor toebehoren.

Voor langdurige opslag, bv. tijdens de wintermaanden, moeten tevens de instructies in het hoofdstuk Onderhoud in acht genomen worden.

Vorstbescherming

LET OP

Niet volledig leeggemaakte apparaten en toebehoren kunnen door vorst vernield worden. Maak het apparaat en de toebehoren volledig leeg en bescherm ze tegen vorst.

Om schade te vermijden:

- Apparaat scheiden van de watertoevoer.
- Scheid de straalbuis van het handspuitpistool.
- Apparaat inschakelen "I/ON".
- Duw de hendel van het handspuitpistool in tot geen water meer ontsnapt (ca. 1 min).
- Laat de hendel van het handspuitpistool los.
- Vergrendel de hendel van het handspuitpistool.
- Apparaat uitschakelen "0/OFF"
- Apparaat met alle accessoires in een vorstvrije ruimte bewaren.

Onderhoud

⚠ GEVAAR

Gevaar van stroomschok

- *Voor alle werkzaamheden aan het apparaat moet het apparaat uitgeschakeld en de stekker uitgetrokken worden.*

Zeef in de wateraansluiting reinigen

Reinig de zeef in de wateraansluiting regelmatig.

- Verwijder de koppeling van de wateraansluiting.

LET OP

De zeef mag niet beschadigd worden.

Abbeiding **K**

- Trek de zeef met een platte tang eruit.
- Reinig de zeef onder stromend water.
- Zet de zeef opnieuw in de wateraansluiting.

Batterijen van het handspuitpistool vervangen

De batterijen zijn opgebruikt als op het display van het handspuitpistool niets meer wordt weergegeven.

Er zijn twee AAA-batterijen of -accu's nodig.

Abbeiding **L**

- Druk op de sluiting.
- Open het batterijvak.
- Batterijen eruit nemen.
- Plaats nieuwe batterijen en let daarbij op de juiste polariteit.
- Sluit het batterijvak.
- Verbruikte batterijen conform de geldende bepalingen verwijderen.

Hulp bij storingen

⚠ GEVAAR

Gevaar van stroomschok. Schakel het apparaat voor alle instandhoudings- en onderhoudswerkzaamheden uit en verwijder de netstekker.

Reparatiewerkzaamheden en werkzaamheden aan elektrische onderdelen mogen enkel door de geautoriseerde klantenservice uitgevoerd worden.

Kleinere storingen kunt u zelf oplossen met behulp van het volgende overzicht.

Bij twijfel neemt u contact op met de bevoegde klantenservice.

Apparaat draait niet

- Druk de hendel van het handspuitpistool in, het apparaat schakelt in.
- Controleren of de aangegeven spanning op het typeplaatje overeenkomt met de spanning van de stroombron.
- Stroomleiding op beschadiging controleren.
- Motor overbelast, de motorveiligheidsschakelaar is in werking getreden.
 - Apparaat uitschakelen "0/OFF"
 - Laat het apparaat **een uur** afkoelen.
 - Schakel het apparaat in en neem het opnieuw in bedrijf.Als de storing meermaals optreedt, moet het apparaat door de klantendienst nagezien worden.

Apparaat start niet, motor broemt

Spanningsdaling door zwak stroomnet of bij gebruik van een verlengsnoer.

- Duw bij het inschakelen eerst de hendel van het handspuitpistool in en zet de apparaatschakelaar vervolgens op „I/ON“.

Apparaat komt niet op druk

- Instelling aan de straalpijp controleren.
- Watertoevoer op voldoende volume controleren.
- De zeef in het wateraansluitpunt er met een platte tang uittrekken en onder stromend water reinigen.
- Apparaat voor de werking ontluften.
Het apparaat zonder aangesloten straalpijp inschakelen en laten draaien (max. 2 minuten) tot water zonder luchtbelletjes bij het pistool naar buiten treedt. Het apparaat uitschakelen en straalpijp weer aansluiten.

Sterke drukschommelingen

- Hogedruksproeier reinigen: Verontreinigingen met een naald uit het gat van de sproeier verwijderen en met water naar voren toe uitspoelen.
- Watertoevoervolume controleren.

Apparaat ondicht

- Een drupsgewijze ondichtheid van het apparaat is technisch bepaald. Contacteer bij sterke ondichtheid de geautoriseerde klantenservice.

Reinigingsmiddel wordt niet aangezogen

- Gebruik de Vario Power straalbus.
Straalpijp in stand „Mix“ draaien.
- Controleren of de fles met Plug 'n' Clean schoonmaakmiddel met de opening naar beneden in de aansluiting voor schoonmaakmiddelen zit.

Geen drukindicatie op het handspuitpistool

- Batterijen controleren/vervangen

Garantie

In ieder land zijn de door ons bevoegde verkoopkantoor uitgegeven garantiebepalingen van toepassing. Eventuele storingen aan het apparaat verhelpen wij zonder kosten binnen de garantietermijn, mits een materiaal of fabrieksfout de oorzaak van deze storing is. Neem bij klachten binnen de garantietermijn contact op met uw leverancier of de dichtstbijzijnde klantenservicewerkplaats en neem uw aankoopbewijs mee.

Adressen vindt u onder:

www.kaercher.com/dealersearch

Technische gegevens

Elektrische aansluiting

Spanning	230 V 1~50 Hz
----------	------------------

Aansluitvermogen	1,8 kW
------------------	--------

Veiligheidsklasse	IP X5
-------------------	-------

Beschermingsklasse	I
--------------------	---

Netzekering (traag)	10 A
---------------------	------

Wateraansluiting

Toevoerdruk (max.)	1,2 MPa
--------------------	---------

Toevoertemperatuur (max.)	40 °C
---------------------------	-------

Toevoerhoeveelheid (min.)	9 l/min
---------------------------	---------

Max. aanzuighoogte	0,5 m
--------------------	-------

Vermogensgegevens

Werkdruk	11 MPa
----------	--------

Maximaal toegestane druk	13 MPa
--------------------------	--------

Opbrengst, water	6,3 l/min
------------------	-----------

Volume maximaal	7,0 l/min
-----------------	-----------

Opbrengst, reinigingsmiddel	0,3 l/min
-----------------------------	-----------

Terugstootkracht van het handspuitpistool	13 N
---	------

Afmetingen en gewichten

Lengte	411 mm
--------	--------

Breedte	305 mm
---------	--------

Hoogte	584 mm
--------	--------

Gewicht, bedrijfsklaar met accessoires	12,8 kg
--	---------

Bepaalde waarden conform EN 60335-2-79

Hand-arm vibratiewaarde	3,2 m/s ²
Onzekerheid K	0,8 m/s ²

Geluidsdrumniveau L _{pA}	75 dB(A)
Onzekerheid K _{pA}	3 dB(A)

Geluidskrachtniveau L _{WA} + onveiligheid K _{WA}	90 dB(A)
--	----------

Technische wijzigingen voorbehouden.

Toebehoren en reserveonderdelen

Gebruik alleen origineel toebehoren en originele reserveonderdelen. Deze garanderen dat het apparaat veilig en zonder storingen functioneert.

Informatie over het toebehoren en de reserveonderdelen vindt u op www.kaercher.com.

EG-conformiteitsverklaring

Hierbij verklaren wij dat de hierna vermelde machine door haar ontwerp en bouwwijze en in de door ons in de handel gebrachte uitvoering voldoet aan de betreffende fundamentele veiligheids- en gezondheidseisen, zoals vermeld in de desbetreffende EG-richtlijnen. Deze verklaring verliest haar geldigheid wanneer zonder overleg met ons veranderingen aan de machine worden aangebracht.

Product: Hogedrukreiniger

Type: 1.324-xxx

Van toepassing zijnde EG-richtlijnen

2000/14/EG

2014/30/EU

2006/42/EG (+2009/127/EG)

2011/65/EU

Toegepaste geharmoniseerde normen

EN 50581

EN 55014-1: 2006+A1: 2009+A2: 2011

EN 55014-2: 1997+A1: 2001+A2: 2008

EN 60335-1

EN 60335-2-79

EN 61000-3-2: 2014

EN 61000-3-3: 2013

EN 62233: 2008

Toegepaste conformiteitsbeoordelingsprocedure

2000/14/EG: Bijlage V

Geluidsvermogensniveau dB(A)

Gemeten: 88

Gegarandeerd: 90

De ondergetekenden handelen in opdracht en met volmacht van de bedrijfsleiding.

H. Jenner
CEO

S. Reiser
Head of Approbation

Gevolmachtigde voor de documentatie:
S. Reiser

Alfred Kärcher GmbH & Co. KG

Alfred Kärcher-Str. 28 - 40

71364 Winnenden (Germany)

Tel.: +49 7195 14-0

Fax: +49 7195 14-2212

Winnenden, 2016/01/01

Índice de contenidos

Uso previsto	ES	5
Protección del medio ambiente	ES	5
Seguridad	ES	5
Descripción del aparato	ES	6
Volumen del suministro	ES	6
Montaje	ES	6
Puesta en marcha	ES	7
Funcionamiento	ES	7
Transporte	ES	8
Almacenamiento	ES	8
Cuidados y mantenimiento	ES	9
Ayuda en caso de avería	ES	9
Garantía	ES	10
Datos técnicos	ES	10
Accesorios y piezas de repuesto	ES	10
Declaración de conformidad CE	ES	10



Antes de poner en marcha por primera vez el aparato, lea el manual de instrucciones original y las indicaciones de seguridad suministradas. Actúe de acuerdo a ellas. Conserve estos dos manuales para su uso posterior o para propietarios ulteriores.

Uso previsto

Utilizar la limpiadora de alta presión exclusivamente para el uso doméstico:

- para limpiar máquinas, vehículos, obras, herramientas, fachadas, terrazas, herramientas de jardinería etc. con chorro de agua de alta presión (si es necesario agregar detergente).
- con accesorios autorizados por KÄRCHER, reemplazos y detergentes. Respetar las indicaciones de los detergentes.

Seguridad

Indicaciones de seguridad

Antes del primer uso del aparato, es imprescindible leer las "Indicaciones de seguridad de la limpiadora a presión".

Niveles de peligro

⚠ **PELIGRO**

Aviso sobre un riesgo de peligro inmediato que puede provocar lesiones corporales graves o la muerte.

⚠ **ADVERTENCIA**

Aviso sobre una situación probablemente peligrosa que puede provocar lesiones corporales graves o la muerte.

⚠ **PRECAUCIÓN**

Indicación sobre una situación que puede ser peligrosa, que puede acarrear lesiones leves.

CUIDADO

Aviso sobre una situación probablemente peligrosa que puede provocar daños materiales.

Dispositivos de seguridad

⚠ **PRECAUCIÓN**

- Los dispositivos de seguridad sirven para proteger al usuario y no se pueden modificar o sortear.

Interruptor del equipo

El interruptor del aparato impide el funcionamiento involuntario del mismo.

Bloqueo de la pistola pulverizadora manual

El bloqueo bloquea la palanca de la pistola pulverizadora manual e impide que el aparato se ponga en marcha de forma involuntaria.

Válvula de derivación con presostato

La válvula de derivación evita sobrepasar la presión de trabajo permitida.

Cuando se suelta la palanca de la pistola pulverizadora manual, un presostato desconecta la bomba y el chorro de alta presión se para. Cuando se acciona la palanca, se conecta la bomba nuevamente.

Interruptor de guardamotor

Si el consumo de corriente es demasiado alto, el guardamotor desconecta el aparato.

Símbolos en el aparato



El aparato no se puede conectar directamente al abastecimiento de agua potable público.



No dirija el chorro de alta presión hacia personas, animales, equipamiento eléctrico activo, ni apunte con él al propio aparato. Proteger el aparato de las heladas.

Protección del medio ambiente

Indicaciones sobre ingredientes (REACH)

Encontrará información actual sobre los ingredientes en:

www.kaercher.com/REACH



Los aparatos viejos contienen materiales valiosos reciclables que deberán ser entregados para su aprovechamiento posterior. Las baterías y los acumuladores contienen sustancias que no deben entrar en contacto con el medio ambiente. Eliminar los aparatos usados, batería o acumuladores ecológicamente.

Los equipos eléctricos y electrónicos contienen a menudo componentes que pueden representar un peligro potencial para la salud de las personas y para el medio ambiente en caso de que se manipulen o se eliminen de forma errónea. Estos componentes son necesarios para el correcto funcionamiento del equipo. Los equipos marcados con este símbolo no pueden eliminarse con la basura doméstica.



Los materiales empleados para el embalaje son reciclables y recuperables. Rogamos elimine los envases de forma que no se dañe el medio ambiente.



Solo se pueden realizar trabajos con detergentes en superficies herméticas con una conexión al desagüe de agua sucia. No permitir que se entre el detergente en las aguas naturales ni penetre en el suelo.



Los trabajos de limpieza que producen aguas residuales que contienen aceite (p. ej., el lavado de motores o el lavado de los bajos) solo se deben realizar en zonas de lavado que dispongan de separador de aceite.



El uso de agua de aguas naturales públicas no está permitido en algunos países.

Descripción del aparato

En este manual de instrucciones se describe el equipamiento máximo. Según el modelo, hay diferencias en el contenido suministrado (véase embalaje).

Ilustraciones, véase la contraportada 4



- 1 Pieza de acoplamiento para la conexión de agua
 - 2 Conexión de agua con filtro incorporado
 - 3 Manguera de alta presión
 - 4 Guía de tubos flexibles
 - 5 Zona de recogida para lanzas dosificadoras
 - 6 Almacenamiento / Posición de aparcamiento para la pistola pulverizadora manula
 - 7 Toma Plug 'n' Clean de detergente
 - 8 Asa de transporte
 - 9 Mango para el transporte, despegable
 - 10 Portamangueras
 - 11 Conexión de alta presión
 - 12 Interruptor del aparato „0/OFF“ / „I/ON“
 - 13 Cable de conexión a red y enchufe de red
 - 14 Compartimento para los accesorios
 - 15 Ganchos para la fijación a la alimentación
 - 16 Alimentación para el compartimento de accesorios
 - 17 Rueda de transporte
 - 18 Pata con asa de transporte
 - 19 Full Control pistola pulverizadora manual
 - 20 Compartimento de las pilas
 - 21 LED indicador de presión
MIX / 1 - SOFT / 2 - MEDIUM / 3 - HARD
 - 22 Bloqueo compartimento de batería
 - 23 Bloqueo de la pistola pulverizadora manual
 - 24 Tecla para separar la manguera de alta presión de la pistola pulverizadora manual
 - 25 Full Control lanza dosificadora fresadora de suciedad
Para las suciedades más difíciles de eliminar
Nivel de presión: HARD
 - 26 Full Control lanza dosificadora Vario Power
Para las tareas de limpieza más habituales
Niveles de presión: HARD / MEDIUM / SOFT / MIX
- * Posibles accesorios**
- 27 Botella Plug 'n' Clean de detergente con tapa de cierre

** no incluido en el volumen de suministro

- 28 Manguera de alimentación de agua

Volumen del suministro

El contenido de suministro de su aparato está ilustrado en el embalaje. Comprobar que no falta ninguna pieza al desembalar el equipo.

En caso de detectar que faltan accesorios o o que han surgido daños durante el transporte, informe a su distribuidor.

También se necesita

- Manguera de agua de tejido resistente con acoplamiento habitual en el mercado.
- diámetro de por lo menos 1/2 pulgada (13 mm).
- longitud de por lo menos 7,5 m

Accesorios especiales

Los accesorios especiales amplían las posibilidades de uso del aparato. Su distribuidor KÄRCHER le dará información más detallada.

Montaje

Ilustraciones, véase la contraportada 3



Antes de la puesta en marcha montar las piezas sueltas suministradas con el aparato. Se necesitan los dos tornillos suministrados y un destornillador de cabeza en cruz PH2.

Montar la base de apoyo

Imagen **A**

- Insertar a base de apoyo.
- Introducir la clavija suministrada hasta el tope en los orificios.
- Asegurar la base de apoyo con los tornillos que vienen incluidos.

Montar la zona de recogida para lanzas dosificadoras

Imagen **B**

- Colgar la zona de recogida para lanzas dosificadoras.
- Asegurar el almacenamiento para lanzas dosificadoras con dos tornillos.

Montar el asa de transporte

Imagen **C**

- Insertar mango de transporte.
- Asegurar el asa de transporte con dos tornillos.

Colocar la red en el compartimento de accesorios

Imagen **D**

- Colgar la red en los ganchos mostrados en la ilustración.

Desenrollar la manguera de alta presión

- Desenrollar la manguera de alta presión por completo y soltar las mangueras y embrollos si los hubiera.

Introducir la manguera de alta presión en la guía de mangueras

Imagen **E**

- Introducir la manguera de alta presión desenrollada desde detrás a través de la guía de manguera.

Conectar la manguera de alta presión con la pistola pulverizadora manual

Imagen **F**

- Introducir la manguera de alta presión en la pistola pulverizadora manual hasta que esta haga un ruido al encajarse.

Nota: Procurar que el racor de conexión esté alineado correctamente.

- Comprobar si la conexión es segura tirando de la manguera de alta presión.

Puesta en marcha

- Coloque el dispositivo sobre una superficie plana.
- Enchufar la clavija de red a una toma de corriente.

Suministro de agua

Valores de conexión: véase la placa de características/datos técnicos.

CUIDADO

La suciedad en el agua puede dañar la bomba de alta presión y los accesorios. Como protección se recomienda utilizar el filtro de agua KÄRCHER (accesorios especiales, referencia de pedido 4.730-059).

Suministro de agua desde la tubería de agua

Tenga en cuenta las normas de la empresa suministradora de agua.

CUIDADO

¡Los acoplamientos de metal de la manguera con Aquastop pueden dañar la bomba! Utilizar un acoplamiento de manguera de plástico o el acoplamiento de manguera de KÄRCHER de latón.

Imagen **G**

- Atornille la pieza de acoplamiento a la conexión de agua del aparato suministrada.
- Insertar la manguera de alimentación de agua en el acoplamiento de la toma de agua.
- Conectar la manguera de agua a la toma de agua.
- Abrir totalmente el grifo del agua.

Aspiración del agua de depósitos abiertos

Esta limpiadora de alta presión es apta, con la manguera de aspiración KÄRCHER con válvula de retorno (accesorio especial, nº pedido 2.643-100) para aspirar el agua de superficies p.ej. de los bidones para agua pluvial o de los estanques (altura de aspiración máxima, véase los datos técnicos).

Indicación: Para el modo de aspiración no se necesita el acoplamiento para la toma de agua.

- Llenar de agua la manguera de agua.
- Atornillar manguera de aspiración a la conexión de agua del aparato y colgar en la fuente de agua (por ejemplo en un bidón para agua pluvial).

Purgue el aire del aparato antes de su puesta en servicio del siguiente modo:

- Conectar el aparato „I/ON“.
- Desbloquear la palanca de la pistola pulverizadora manual.
- Presionar la palanca de la pistola pulverizadora manual, el aparato se conecta.
- Dejar el aparato en funcionamiento (máx. 2 minutos), hasta que salga el agua de la pistola pulverizadora manual sin burbujas.
- Suelte la palanca de la pistola pulverizadora manual.
- Bloquear la palanca de la pistola pulverizadora manual.

Funcionamiento

CUIDADO

La marcha en vacío durante más de 2 horas provoca daños en la bomba de alta presión. Si el equipo no genera presión en 2 minutos, desconectar el equipo y proceder conforme a las indicaciones del capítulo "Ayuda en caso de fallo".

Funcionamiento con alta presión

△ **PRECAUCIÓN**

Mantener una distancia mínima de 30 cm con el chorro a la hora de limpiar superficies lacadas, para evitar daños.

CUIDADO

No limpiar neumáticos, pintura o superficies delicadas como la madera con la fresa de suciedad, se pueden dañar.

- Seleccionar la lanza dosificadora para la tarea de limpieza.

Imagen **H**

- Inserte la lanza dosificadora en la pistola pulverizadora manual y fíjela girándola 90°.
- Conectar el aparato „I/ON“.
- Desbloquear la palanca de la pistola pulverizadora manual.
- Presionar la palanca de la pistola pulverizadora manual, el aparato se conecta.

Nota: Si no se suelta la palanca, el aparato vuelve a apagarse. La alta presión se mantiene en el sistema.





Full Control lanza dosificadora Vario Power

- Girar la lanza dosificadora hasta que se ilumine el LED del nivel de presión necesario en el indicador de presión de la pistola pulverizadora manual.

Full Control System

El indicador de presión de la pistola pulverizadora manual muestra el nivel de presión configurado actualmente con una lanza dosificadora Full Control.

Indicación: El indicador de presión no es aprovechable en funcionamiento con T-Racer y otros accesorios.

Nivel de presión	Recomendado para p.ej.
 3 HARD	Terrazas de baldosas u hormigón lavado, asfalto, superficies de metal, utensilios de jardín (carretilla, pala, etc.)
 2 MEDIUM	Vehículo/motocicleta, superficies de ladrillo, paredes lucidas, muebles de plástico
 1 SOFT	Superficies de madera, bicicleta, superficies de caliza, muebles de mimbre
 MIX	Funcionamiento con detergente

CUIDADO

La sensibilidad de los materiales puede variar considerablemente dependiendo de la antigüedad y el estado. Las recomendaciones nombras son sin compromiso.

Funcionamiento con detergente

La mayoría de los detergentes de KÄRCHER se pueden vender listos para el uso en una botella de detergente Plug 'n' Clean.

Indicación: El detergente solo se puede mezclar a baja presión.

⚠ PELIGRO

Si se usan detergentes se debe tener en cuenta la hoja de datos de seguridad del fabricante del detergente, especialmente las indicaciones sobre el equipamiento de protección personal.

- Quitar la tapa de la botella de detergente Plug 'n' Clean.

Imagen

* Posibles accesorios

- Presionar la botella de detergente con el orificio hacia abajo en la toma para detergente Plug 'n' Clean.
- Utilizar la lanza dosificadora Vario Power.
- Girar la lanza dosificadora en dirección "MIX" hasta que se ilumine el LED "MIX" en el indicador de presión de la pistola pulverizadora manual.

Nota: De este modo se añade durante el funcionamiento la solución de detergente al chorro de agua.

Método de limpieza recomendado

- Rocíe la superficie seca con detergente y déjelo actuar pero sin dejar que se seque.
- Aplicar el chorro de agua a alta presión sobre la suciedad disuelta para eliminarla.

Después del funcionamiento con detergente

- Extraer la botella de detergente Plug 'n' Clean del alojamiento y cerrar con la tapa.
- Colocar la botella de detergente con la tapa hacia arriba en el alojamiento para guardarla.

Interrupción del funcionamiento

- Suelte la palanca de la pistola pulverizadora manual.
- Bloquee la palanca de la pistola pulverizadora manual.

Imagen

- Poner la pistola pulverizadora manual con la lanza dosificadora en la posición de estacionamiento.
- Durante las pausas de trabajo prolongadas (de una duración superior a 5 minutos), desconectar además el aparato „0/OFF“.

Finalización del funcionamiento

- Suelte la palanca de la pistola pulverizadora manual.
- Desconectar el aparato "0/OFF".
- Saque el enchufe de la toma de corriente.

⚠ PRECAUCIÓN

Separar la manguera de alta presión de la pistola pulverizadora manual o del aparato solamente cuando no haya presión en el sistema.

- Cierre el grifo de agua.
- Pulse la palanca de la pistola pulverizadora manual para eliminar la presión que así quede en el sistema.
- Suelte la palanca de la pistola pulverizadora manual.
- Bloquear la palanca de la pistola pulverizadora manual.

CUIDADO

Al separar el tubo de alimentación o el de alta presión,

puede salir agua caliente de las tomas después del funcionamiento.

- Desconectar el aparato del suministro de agua.

Transporte

⚠ PRECAUCIÓN

¡Peligro de lesiones y daños!

Respetar el peso del aparato para el transporte.

Transporte manual

- Levante el aparato por el asa y de sopórtele.
- Sacar el asa de transporte hasta que se oiga como encaja.
- Tirar del aparato por el asa de transporte.

Transporte en vehículos

- Antes del transporte en horizontal: Extraer la botella de detergente Plug 'n' Clean del alojamiento y cerrar con la tapa.
- Asegurar el aparato para evitar que se deslice o vuelque.

Almacenamiento

⚠ PRECAUCIÓN

¡Peligro de lesiones y daños!

Respetar el peso del aparato en el almacenamiento.

Almacenamiento del aparato

- Coloque el dispositivo sobre una superficie plana.
- Separe la lanza dosificadora de la pistola pulverizadora manual.
- Pulsar el botón de desconexión en la pistola pulverizadora manual y tirar de la manguera de alta presión para sacarla de la pistola pulverizadora manual.
- Insertar la pistola pulverizadora manual en la zona de recogida para pistolas pulverizadoras manuales.
- Insertar ambas lanzas dosificadoras en su almacenamiento.
- Fresa de suciedad lanza dosificadora: Boquilla hacia abajo.
- Lanza dosificadora Vario Power: Boquilla hacia arriba.
- Enrollar la manguera de alta presión y colgar sobre el portamangueras.
- Guardar el conducto de la toma de alimentación en el compartimento de almacenamiento.

Antes de almacenar el aparato durante un período prolongado, como por ejemplo en invierno, respetar también las indicaciones del capítulo Cuidados.

Protección antiheladas

CUIDADO

Los equipos y accesorios que no hayan sido totalmente vaciados puede ser destrozados por las heladas. Vaciar completamente el equipo y los accesorios y proteger de las heladas.

Para evitar daños:

- Desconectar el aparato del suministro de agua.
- Separe la lanza dosificadora de la pistola pulverizadora manual.
- Conectar el aparato „I/ON“.
- Presionar la palanca de la pistola pulverizadora manual hasta que no salga agua (aprox. 1 min).
- Suelte la palanca de la pistola pulverizadora manual.

- Bloquear la palanca de la pistola pulverizadora manual.
- Desconectar el aparato "0/OFF".
- Almacenar el aparato en un lugar a prueba de he-
ladas con todos los accesorios.

Cuidados y mantenimiento

⚠ PELIGRO

Riesgo de descarga eléctrica.

- Antes de efectuar cualquier trabajo en el aparato, hay que desconectarlo de la red eléctrica.

Limpie el tamiz en la conexión del agua

Limpier el tamiz regularmente en la toma de agua.

- Quitar el acoplamiento de la toma de agua.

⚠ CUIDADO

El tamiz no se debe dañar.

Imagen **K**

- Extraer el tamiz con los alicates de punta plana.
- Limpiar el tamiz con agua corriente.
- Colocar de nuevo el tamiz en la toma de agua.

Cambiar las baterías de la pistola pulverizadora manual

Las baterías están usadas cuando no se muestra nada en la pantalla de la pistola pulverizadora manual.

Se necesitan dos baterías o acumuladores del tamaño AAA.

Imagen **L**

- Presionar el pasador de cierre.
- Abrir el compartimento de batería.
- Extraer las baterías.
- Colocar nuevas baterías y respetar la orientación correcta de los polos.
- Cerrar el compartimento de la batería.
- Eliminar las baterías usadas de acuerdo con las normativas vigentes.

Ayuda en caso de avería

⚠ PELIGRO

Riesgo de descarga eléctrica. Desconectar el equipo y desenchufar antes de realizar trabajos de mantenimiento o cuidados.

Solo puede realizar reparaciones y trabajar con las piezas eléctricas el servicio de postventa autorizado.

Usted mismo puede solucionar las pequeñas averías con ayuda del resumen siguiente.

En caso de duda, diríjase al servicio de atención al cliente autorizado.

El aparato no funciona

- Presionar la palanca de la pistola pulverizadora manual, el aparato se conecta.
- Comprobar si la tensión indicada en la placa de características coincide con la tensión de la fuente de alimentación.
- Comprobar si el cable de conexión a la red presenta daños.
- El motor está sobrecargado, el guardamotor se ha activado.
 - Desconectar el aparato "0/OFF".
 - Enfriar el aparato durante **una hora**.
 - Conectar y poner de nuevo en funcionamiento el aparato.
 Si la avería se produce varias veces, haga que revisen el aparato en el servicio técnico.

El aparato no arranca, el motor ronronea

Caída de tensión debida a que la red es débil o por el uso de cable alargador.

- Al conectar, primero tirar de la palanca de la pistola pulverizadora manual, después colocar el aparato en la posición "I/ON".

El aparato no alcanza la presión necesaria

- Comprobar el ajuste de la lanza dosificadora.
- comprobar que el suministro de agua tiene suficiente caudal.
- Extraer el tamiz de la conexión del agua con unos alicates de punta plana y limpiarlo colocándolo bajo agua corriente.
- Purgue el aire del aparato antes de su puesta en servicio.
- Conecte el aparato sin que esté conectada la lanza dosificadora y déjelo en marcha (máx. 2 minutos) hasta que el agua que salga de la pistola no tenga burbujas. Desconecte el aparato y conecte la manguera de alta presión.

Grandes oscilaciones de la presión

- Limpiar la boquilla de alta presión: eliminar las impurezas del orificio de la boquilla con una aguja y aclarar con agua desde la parte delantera.
- Comprobar el caudal de agua.

El aparato presenta fugas

- El aparato presenta una ligera falta de estanqueidad por razones técnicas. En caso de que la falta de estanqueidad sea grande, informe el Servicio técnico autorizado.

El aparato no aspira detergente

- Utilizar la lanza dosificadora Vario Power. Girar la lanza dosificadora hasta la posición "Mix".
- Comprobar si la botella de detergente Plug 'n' Clean con el orificio hacia abajo en la toma de detergente.

No se indica la presión en la pistola pulverizadora manual.

- Comprobar/cambiar las baterías

Garantía

En todos los países rigen las condiciones de garantía establecidas por nuestra empresa distribuidora. Las averías del aparato serán subsanadas gratuitamente dentro del periodo de garantía, siempre que se deban a defectos de material o de fabricación. En un caso de garantía, le rogamos que se dirija con el comprobante de compra al distribuidor donde adquirió el aparato o al servicio al cliente autorizado más próximo a su domicilio.

Aquí encontrará las direcciones:

www.kaercher.com/dealersearch

Datos técnicos

Conexión eléctrica

Tensión	230 V 1~50 Hz
Potencia conectada	1,8 kW
Grado de protección	IP X5
Clase de protección	I
Fusible de red (inerte)	10 A

Conexión de agua

Presión de entrada (máx.)	1,2 MPa
Temperatura de entrada (máx.)	40 °C
Velocidad de alimentación (mín.)	9 l/min
Altura de absorción máx.	0,5 m

Potencia y rendimiento

Presión de trabajo	11 MPa
Presión máx. admisible	13 MPa
Caudal, agua	6,3 l/min
Caudal máximo	7,0 l/min
Caudal, detergente	0,3 l/min
Fuerza de retroceso de la pistola pulverizadora manual	13 N

Medidas y pesos

Longitud	411 mm
Anchura	305 mm
Altura	584 mm

Peso, listo para el funcionamiento con accesorios	12,8 kg
---	---------

Valores calculados conforme a la norma EN 60335-2-79

Valor de vibración mano-brazo	3,2 m/s ²
Inseguridad K	0,8 m/s ²
Nivel de presión acústica L _{pA}	75 dB(A)
Inseguridad K _{pA}	3 dB(A)
Nivel de potencia acústica L _{WA} + inseguridad K _{WA}	90 dB(A)

Sujeto a modificaciones técnicas.

Accesorios y piezas de repuesto

Utilice solamente accesorios y recambios originales, ya que garantizan un funcionamiento correcto y seguro del equipo.

Puede encontrar información acerca de los accesorios y recambios en www.kaercher.com.

Declaración de conformidad CE

Por la presente declaramos que la máquina designada a continuación cumple, tanto en lo que respecta a su diseño y tipo constructivo como a la versión puesta a la venta por nosotros, las normas básicas de seguridad y sobre la salud que figuran en las directivas comunitarias correspondientes. La presente declaración perderá su validez en caso de que se realicen modificaciones en la máquina sin nuestro consentimiento explícito.

Producto: Limpiadora a alta presión

Modelo: 1.324-xxx

Directivas comunitarias aplicables

2000/14/CE

2014/30/UE

2006/42/CE (+2009/127/CE)

2011/65/UE

Normas armonizadas aplicadas

EN 50581

EN 55014-1: 2006+A1: 2009+A2: 2011

EN 55014-2: 1997+A1: 2001+A2: 2008

EN 60335-1

EN 60335-2-79

EN 61000-3-2: 2014

EN 61000-3-3: 2013

EN 62233: 2008

Procedimiento de evaluación de la conformidad aplicado

2000/14/CE: Anexo V

Nivel de potencia acústica dB(A)

Medido: 88

Garantizado: 90

Los abajo firmantes actúan con plenos poderes y con la debida autorización de la dirección de la empresa.

H. Jenner

CEO

S. Reiser

Head of Approval

Persona autorizada para la documentación:
S. Reiser

Alfred Kärcher GmbH & Co. KG

Alfred-Kärcher-Str. 28 - 40

71364 Winnenden (Germany)

Tele.: +49 7195 14-0

Fax: +49 7195 14-2212

Winnenden, 2016/01/01

Índice

Utilização conforme o fim a que se destina a máquina	DE 5
Proteção do meio-ambiente	DE 5
Segurança	DE 5
Descrição da máquina	DE 6
Volume do fornecimento	DE 6
Montagem	DE 6
Colocação em funcionamento	DE 7
Funcionamento	DE 7
Transporte	DE 8
Armazenamento	DE 8
Conservação e manutenção	DE 9
Ajuda em caso de avarias	DE 9
Garantia	DE 10
Dados técnicos	DE 10
Acessórios e peças sobressalentes	DE 10
Declaração de conformidade CE	DE 10



Antes da primeira utilização do aparelho leia o manual de instruções original e os avisos de segurança anexos. Proceda em conformidade. Guarde os dois documentos para uma utilização futura ou para o proprietário seguinte.

Utilização conforme o fim a que se destina a máquina

Utilizar esta lavadora de alta pressão exclusivamente para fins domésticos:

- para a limpeza de máquinas, veículos, edifícios, ferramentas, fachadas, terraços, aparelhos de jardinagem, etc. com jato de água de alta pressão (se for necessário com detergentes).
- com acessórios, peças sobressalentes e detergentes homologados pela KÄRCHER. Observe os avisos que acompanham os detergentes.

Segurança

Avisos de segurança

Antes da primeira utilização deste aparelho, ler imprimeiramente os "Avisos de segurança para lavadora de alta pressão" em anexo.

Níveis do aparelho

PERIGO

Aviso referente a um perigo eminente que pode conduzir a graves ferimentos ou à morte.

ATENÇÃO

Aviso referente a uma possível situação perigosa que pode conduzir a graves ferimentos ou à morte.

CUIDADO

Aviso referente a uma situação potencialmente perigosa que pode causar ferimentos leves.

ADVERTÊNCIA

Aviso referente a uma situação potencialmente perigosa que pode causar danos materiais.

Equipamento de segurança

CUIDADO

- As unidades de segurança protegem o utilizador e não podem ser alteradas ou colocadas fora de serviço.

Interruptor do aparelho

O interruptor do aparelho impede a activação inadvertida do aparelho.

Bloqueio da pistola pulverizadora manual

O bloqueio trava a alavanca da pistola pulverizadora manual e impede um arranque inadvertido do aparelho.

Válvula de descarga com interruptor de pressão

A válvula de descarga evita a ultrapassagem da pressão de serviço permitida.

Ao soltar a alavanca da pistola pulverizadora manual, a bomba é desligada por um interruptor de pressão; o jacto de alta pressão pára. Se a alavanca for puxada, a bomba volta a ligar.

Disjuntor do motor

Em caso de consumo de corrente demasiado elevado, o aparelho é desligado por meio do interruptor de protecção do motor.

Símbolos no aparelho



O aparelho não pode ser conectado de imediato à rede de água pública.



O jacto de alta pressão não deve ser dirigido contra pessoas, animais, equipamento eléctrico activo ou contra o próprio aparelho.

Proteger o aparelho contra congelamento.

Proteção do meio-ambiente

Avisos sobre os ingredientes (REACH)

Informações actuais sobre os ingredientes podem ser encontradas em:

www.kaercher.com/REACH



Os aparelhos velhos contêm materiais preciosos e recicláveis e deverão ser reutilizados. Pilhas e

baterias recarregáveis contêm materiais que não devem entrar em contacto com o meio ambiente. Eliminar os aparelhos velhos, assim como as pilhas ou baterias recarregáveis, de acordo com as normas de preservação do meio ambiente.

Muitas vezes, os aparelhos eléctricos e electrónicos contêm componentes que, em caso de manuseamento incorrecto ou recolha errada, podem representar um perigo para a saúde e para o ambiente. Contudo, estes componentes são necessários para a operação adequada do aparelho. Os aparelhos assinalados com este símbolo não podem ser eliminados com o lixo doméstico.



Os materiais da embalagem são recicláveis. Eliminar as embalagens de forma a preservar o meio ambiente.



Os trabalhos com detergentes só podem ser realizados sobre superfícies estanques à água com uma ligação directa à canalização dos efluentes. Não permitir a contaminação de lençóis freáticos ou do solo com detergentes.



Efectuar os trabalhos de limpeza com formação de águas sujas oleosas, p.ex. lavagem do motor, lavagem do chassis inferior, só em lugares de lavagem onde existem colectores de óleo.



Em alguns países é proibido retirar água de rios ou lagos públicos.

Descrição da máquina

Neste manual de instruções é descrito o equipamento completo. Consoante o modelo, existem diferenças no volume de fornecimento (ver embalagem).

Figuras, ver página desdobrável 4



- 1 Peça de acoplamento para ligação da água
- 2 Conexão de água com peneira incorporada
- 3 Mangueira de alta pressão
- 4 Guia da mangueira
- 5 Local de armazenamento para lanças
- 6 Dispositivo de armazenamento / posição de estacionamento para pistola pulverizadora manual
- 7 Conexão para garrafa de detergente Plug 'n' Clean
- 8 Punho de transporte
- 9 Alça de transporte, extensível
- 10 Suporte para mangueiras
- 11 Ligação de alta pressão
- 12 Interruptor do aparelho "0/OFF" / "I/ON"
- 13 Cabo de ligação à rede com ficha de rede
- 14 Compartimento acessórios
- 15 Gancho para fixação da rede
- 16 Rede para compartimento dos acessórios
- 17 Roda de transporte
- 18 Pé de apoio com pega de transporte
- 19 Full Control, pistola pulverizadora manual
- 20 Compartimento da bateria
- 21 LED de indicação da pressão
MIX / 1 - SOFT / 2 - MEDIUM / 3 - HARD
- 22 Bloqueio do compartimento da bateria
- 23 Bloqueio da pistola pulverizadora manual
- 24 Botão para separar a mangueira de alta pressão da pistola pulverizadora manual
- 25 Full Control, tubo de jacto, fresadora de sujidade
Para sujidade persistente
Nível de pressão: HARD
- 26 Full Control, tubo de jacto, Vario Power
Para os trabalhos de limpeza mais frequentes
Níveis de pressão: HARD / MEDIUM / SOFT / MIX

* Acessórios opcionais

- 27 Garrafa do detergente de limpeza Plug 'n' Clean com tampa de fecho

** não faz parte do volume de fornecimento

- 28 Mangueira adutora de água

Volume do fornecimento

O volume de fornecimento do aparelho é ilustrado na embalagem. Ao desembalar, inspeccionar o conteúdo quanto a integralidade.

Contacte imediatamente o vendedor, em caso de falta de acessórios ou no caso de danos de transporte.

Adicionalmente necessário

- Mangueira de água de material reforçado com acoplamento convencional.
- Diâmetro mínimo 1/2 polegada (13 mm)
- Comprimento mínimo 7,5 m

Acessórios especiais

Os acessórios especiais oferecem amplas possibilidades de utilização. Contacte o seu revendedor KÄRCHER para obter mais informações.

Montagem

Figuras, ver página desdobrável 3



Montar os componentes soltos na embalagem no aparelho, antes de proceder à colocação em funcionamento.

Para isso, são necessários os 2 parafusos (incluídos no volume de fornecimento) e uma chave de parafusos em cruz PH 2.

Montar o pé de apoio

Figura A

- Inserir o pé de apoio.
- Inserir as buchas nos furos (incluídas no volume de fornecimento).
- Fixar o pé de apoio com os parafusos fornecidos.

Montar o dispositivo de armazenamento para os tubos de jacto

Figura B

- Engatar o dispositivo de armazenamento para os tubos de jacto.
- Fixar o dispositivo de armazenamento para os tubos de jacto com dois parafusos.

Montar o manípulo de transporte

Figura C

- Encaixar o manípulo de transporte.
- Fixar o manípulo de transporte com dois parafusos.

Montar a rede no compartimento de acessórios

Figura D

- Engatar a rede nos ganchos ilustrados na figura.

Desenrolar a mangueira de alta pressão

- Desenrolar completamente a mangueira de alta pressão e retirar possíveis laços e nós.

Encaixar a mangueira de alta pressão através da guia da mangueira

Figura E

- Inserir a mangueira de alta pressão sem nós, através da guia da mangueira, a partir de trás.

Ligar a mangueira (tubo flexível) de alta pressão à pistola pulverizadora manual

Figura F

- Encaixar a mangueira de alta pressão na pistola pulverizadora manual, até encaixar audivelmente.
Aviso: ter atenção ao alinhamento correcto do bocal de conexão.
- Controlar a ligação segura, puxando pela mangueira de alta pressão.

Colocação em funcionamento

- Colocar o aparelho sobre uma superfície plana.
- Ligar a ficha de rede à tomada de corrente.

Alimentação de água

Para os valores de ligação veja a placa de características / dados técnicos.

ADVERTÊNCIA

Contaminações na água podem danificar a bomba de alta pressão e os acessórios. Como meio de proteção é recomendado o filtro de água KÄRCHER (acessórios especiais, ref^a 4.730-059).

Alimentação de água a partir da canalização

Respeite as normas da companhia de abastecimento de água.

ADVERTÊNCIA

Acoplamentos de mangueira em metal com Aquastop podem causar danos na bomba! P. f. utilizar um acoplamento de mangueira em plástico ou um acoplamento de mangueira KÄRCHER em latão.

Figura G

- Fixar o elemento de acoplamento na conexão de água da máquina.
- Colocar a mangueira de admissão da água no acoplamento da ligação da água.
- Conectar a mangueira da água na alimentação da água.
- Abrir a torneira totalmente.

Aspirar a água de recipientes abertos

Esta lavadora de alta pressão destina-se para ser utilizada com a mangueira de aspiração KÄRCHER com válvula de retenção (acessório especial, n.º de encomenda 2.643-100), para a aspiração de água superficial, p. ex., de vasilhas de água pluvial ou lagos domésticos (altura máxima de aspiração, ver dados técnicos).

Aviso: Durante a aspiração, o acoplamento para a conexão de água não é necessário.

- Encher a mangueira de aspiração com água.
- Enroscar a mangueira de aspiração na ligação da água do aparelho e posicionar na fonte de água (p. ex. bidão com águas pluviais).

Antes de iniciar a operação, purgar o aparelho do seguinte modo:

- Ligar o aparelho "I/ON".
- Desbloquear a alavanca da pistola pulverizadora manual.
- Pressionar a alavanca da pistola pulverizadora manual, o aparelho entra em funcionamento.
- Deixar o aparelho trabalhar (máx. 2 minutos) até a água sair sem bolhas de ar da pistola pulverizadora manual.
- Soltar a alavanca da pistola pulverizadora manual.
- Bloquear a alavanca da pistola pulverizadora manual.

Funcionamento

ADVERTÊNCIA

O funcionamento a seco durante mais de 2 minutos conduz a danos irreparáveis na bomba de alta pressão. Se o aparelho não estabelecer nenhuma pressão dentro de 2 minutos, deve desligar o aparelho e proceder conforme indicado no capítulo "Ajuda em caso de avarias".

Funcionamento a alta pressão

△ CUIDADO

Guardar uma distância do jato mínima de 30 cm durante a limpeza de superfícies lacadas para evitar danos.

ADVERTÊNCIA

Não limpar os pneumáticos de automóveis, a pintura ou superfícies sensíveis como, por exemplo, madeira, com a fresa de sujidade, devido ao perigo de danificação.

- Seleccionar um tubo de jacto adequado para a tarefa de limpeza.

Figura H

- Introduzir o tubo de jacto na pistola pulverizadora manual e rodar em 90° para fixá-la.
- Ligar o aparelho "I/ON".
- Desbloquear a alavanca da pistola pulverizadora manual.
- Pressionar a alavanca da pistola pulverizadora manual, o aparelho entra em funcionamento.
Aviso: o aparelho desliga assim que soltar a alavanca. A alta pressão permanece no sistema.





Full Control, tubo de jacto, Vario Power

- Rodar o tubo de jacto até o LED do nível de pressão necessário acender na indicação da pressão da pistola pulverizadora manual.

Sistema Full Control

A indicação da pressão na pistola pulverizadora manual indica o nível de pressão ajustado durante a operação com um tubo de jacto Full Control.

Aviso: Durante a operação com o T-Racer e outros acessórios, a indicação da pressão não é significativa.

Nível de pressão	Recomendado para, p. ex.,
 3 HARD	terraços de pedra de calçada ou betão lavado, asfalto, superfícies metálicas, utensílios de jardim (carrinho de mão, pá, etc.)
 2 MEDIUM	Veículos ligeiros / motos, superfícies de tijolos, paredes de gesso, móveis de plástico
 1 SOFT	Superfícies em madeira, bicicletas, superfícies em grás, móveis em junco entrançado
 MIX	Funcionamento com detergente

ADVERTÊNCIA

A sensibilidade dos materiais pode divergir consoante a idade e estado dos mesmos. As recomendações indicadas não são de carácter vinculativo.

Funcionamento com detergente

Quase todos os detergentes KÄRCHER podem ser adquiridos prontos a utilizar, numa garrafa do detergente Plug 'n' Clean.

Aviso: o detergente só pode ser adicionado quando o aparelho funcionar a baixa pressão.

⚠ **PERIGO**

Em caso de utilização de produtos de limpeza deve-se ler a ficha técnica de segurança do fabricante do produto de limpeza, especialmente os avisos relativos ao equipamento de protecção pessoal.

→ Retirar a tampa do detergente Plug 'n' Clean.

Figura **I**

* **Acessórios opcionais**

→ Pressionar a garrafa do detergente com a abertura para baixo na conexão para o detergente Plug 'n' Clean.

→ Utilizar o tubo de jacto Vario Power.

→ Rodar o tubo de jacto em direcção "MIX", até o LED "MIX" acender na indicação da pressão da pistola pulverizadora manual.

Aviso: Deste modo, a solução de detergente é adicionada ao jacto de água.

Métodos de limpeza recomendados

→ Espalhar o detergente de forma económica sobre a superfície seca e deixá-lo actuar (não secar).

→ Remover a sujidade solta com o jacto de alta pressão.

Depois de trabalhar com detergente

→ Retirar a garrafa de detergente Plug 'n' Clean do encaixe e fechar com a tampa.

→ Para o armazenamento, colocar a garrafa do detergente no encaixe, com a tampa para cima.

Interromper o funcionamento

→ Soltar a alavanca da pistola pulverizadora manual.

→ Bloquear a alavanca da pistola pulverizadora manual.

Figura **K**

→ Colocar a pistola pulverizadora manual com tubo de jacto na posição de estacionamento.

→ Se não trabalhar durante um período prolongado (superior a 5 minutos) com o aparelho, o mesmo deve ser desligado "0/OFF".

Desligar o aparelho

→ Soltar a alavanca da pistola pulverizadora manual.

→ Desligar o aparelho "0/OFF".

→ Retirar a ficha de rede da tomada.

⚠ **CUIDADO**

Separar a mangueira de alta pressão da pistola pulverizadora manual ou do aparelho apenas se o sistema estiver livre de pressão.

→ Fechar a torneira de água.

→ Premir a alavanca da pistola pulverizadora manual para eliminar a pressão ainda existente no sistema.

→ Soltar a alavanca da pistola pulverizadora manual.

→ Bloquear a alavanca da pistola pulverizadora manual.

ADVERTÊNCIA

Durante a separação da mangueira de admissão ou da mangueira de alta pressão, pode verificar-se a saída de água quente pelas ligações após o funcionamento.

→ Separar o aparelho da alimentação da água.

Transporte

⚠ **CUIDADO**

Perigo de ferimentos e de danos!

Ter atenção ao peso do aparelho durante o transporte.

Transporte manual

→ Levantar o aparelho no manípulo e transportar.

→ Puxar o manípulo de transporte para fora. Este engata audivelmente.

→ Puxar o aparelho pelo manípulo de transporte.

Transporte em veículos

→ Antes de um transporte deitado: Retirar a garrafa de detergente de limpeza Plug 'n' Clean do encaixe e fechar com a tampa.

→ Proteger o aparelho contra deslizamentos e tombamentos.

Armazenamento

⚠ **CUIDADO**

Perigo de ferimentos e de danos!

Ter atenção ao peso do aparelho durante o armazenamento.

Guardar a máquina

→ Estacionar o aparelho sobre uma superfície plana.

→ Separar o tubo de jacto da pistola pulverizadora manual.

→ Premir o botão de separação na pistola pulverizadora manual e retirar a mangueira de alta pressão da pistola pulverizadora manual.

→ Colocar a pistola pulverizadora manual no respectivo dispositivo de armazenamento.

→ Colocar ambos os tubos de jacto no respectivo dispositivo de armazenamento.

– Tubo de jacto da fresadora de sujidade: bocal para baixo.

– Tubo de jacto Vario Power: bocal para cima.

→ Enrolar a mangueira de alta pressão e pendurá-la sobre o suporte de mangueira.

→ Guardar o cabo de ligação à rede no compartimento dos acessórios.

Antes de armazenar o aparelho durante um longo período (p. ex. no Inverno), deve-se prestar especial atenção ao capítulo da conservação.

Protecção contra o congelamento

ADVERTÊNCIA

Aparelhos ou acessórios que não tenham sido completamente esvaziados podem ser destruídos pela geada.

Esvaziar completamente o aparelho e acessórios e proteger contra geada.

Para evitar danos:

→ Separar o aparelho da alimentação da água.

→ Separar o tubo de jacto da pistola pulverizadora manual.

→ Ligar o aparelho "I/ON".

→ Pressionar a alavanca da pistola pulverizadora manual até não sair mais água (aprox. 1 min.).

→ Soltar a alavanca da pistola pulverizadora manual.

→ Bloquear a alavanca da pistola pulverizadora manual.

→ Desligar o aparelho "0/OFF".

→ Guardar o aparelho com todos os acessórios em local protegido contra geada.

Conservação e manutenção

⚠ **PERIGO**

Perigo de um choque eléctrico.

→ Desligar o aparelho e retirar a ficha de rede antes de efectuar quaisquer trabalhos no aparelho.

Limpar o coador na ligação de água

Limpar regularmente o coador na ligação de água.

→ Remover o acoplamento da ligação de água.

ADVERTÊNCIA

O coador não pode ficar danificado.

Figura **K**

- Puxar o coador para fora com um alicate de pontas chatas.
- Limpar o coador sob água corrente.
- Voltar a inserir o coador na ligação de água.

Trocar as pilhas da pistola pulverizadora manual

Se não for exibido mais nada no display da pistola pulverizadora manual, isso significa que as pilhas estão gastas.

São necessárias duas pilhas ou baterias recarregáveis do tipo AAA.

Figura **L**

- Pressionar o fecho de correção.
- Abrir o compartimento da bateria.
- Retirar as baterias.
- Inserir pilhas novas e prestar atenção quanto à posição correcta dos pólos.
- Fechar o compartimento da bateria.
- Eliminar as baterias gastas de acordo com a legislação em vigor.

Ajuda em caso de avarias

⚠ **PERIGO**

Perigo de choque eléctrico. Desligar o aparelho e desconectar a ficha de rede antes de iniciar quaisquer trabalhos de conservação e de manutenção.

Os trabalhos de reparação e trabalhos em componentes eléctricos só devem ser executados pelo Serviço de Assistência Técnica autorizado.

Com a ajuda da seguinte tabela sinóptica, você mesmo pode eliminar pequenas avarias.

Em caso de dúvida contacte o serviço de assistência técnica autorizado.

A máquina não funciona

- Pressionar a alavanca da pistola pulverizadora manual, o aparelho entra em funcionamento.
 - Verificar se a tensão indicada na placa de características coincide com a tensão da fonte de alimentação.
 - Verificar o cabo de rede a respeito de danos.
 - Sobrecarga do motor, disparo do disjuntor do motor.
 - Desligar o aparelho "0/OFF".
 - Deixar o aparelho arrefecer durante **uma hora**.
 - Ligar o aparelho e colocá-lo novamente em funcionamento.
- Se a avaria ocorrer repetidamente, mandar o aparelho ser inspecionado pelo Serviço de Assistência Técnica.

O motor não entra em funcionamento, motor emite zumbido

Queda de tensão devido a rede eléctrica fraca ou utilização de uma extensão.

→ Durante a activação, pressionar primeiro a alavanca da pistola pulverizadora manual e, de seguida, colocar o interruptor do aparelho em "I/ON".

A máquina não atinge a pressão de serviço

- Verificar o ajuste na lança.
- Verificar se a alimentação da água tem um caudal de débito suficiente.
- Extrair o coador da conexão de água por meio de um alicate de pontas chatas e lavar-lo com água corrente.
- Purgar o ar do aparelho, antes deste entrar em funcionamento.
Ligar a máquina sem a lança e deixá-la funcionar (máx. 2 minutos), até a água sair da pistola sem bolhas de ar. Desligar a máquina e conectar a lança.

Fortes variações de pressão

- Limpar o bocal de alta pressão: Elimine a sujidade da abertura do bocal com uma agulha e lave pela frente com água.
- Verificar a quantidade de alimentação de água.

Aparelho com fuga

- Uma pequena fuga no aparelho é normal e deve-se a razões técnicas. Se houver fortes fugas de água, mandar inspecionar pelo Serviço Técnico autorizado.

O detergente não é aspirado

- Utilizar o tubo de jacto Vario Power.
Ajustar a lança na posição "Mix".
- Verificar se a garrafa de detergente de limpeza Plug 'n' Clean está encaixada, com a abertura para baixo, na conexão para o produto de limpeza.

Não há indicação da pressão na pistola pulverizadora manual

- Verificar/trocar as pilhas

Garantia

Em cada país vigem as respectivas condições de garantia estabelecidas pelas nossas Empresas de Comercialização. Eventuais avarias no aparelho durante o período de garantia serão reparadas, sem encargos para o cliente, desde que se trate dum defeito de material ou de fabricação. Em caso de garantia, dirija-se, munido do documento de compra, ao seu revendedor ou ao Serviço Técnico mais próximo.

Os endereços podem ser consultados em:

www.kaercher.com/dealersearch

Dados técnicos

Ligação eléctrica

Tensão	230 V 1~50 Hz
--------	------------------

Potência da ligação	1,8 kW
---------------------	--------

Grau de protecção	IP X5
-------------------	-------

Classe de protecção	I
---------------------	---

Protecção de rede (de acção lenta)	10 A
------------------------------------	------

Ligação de água

Pressão de admissão (máx.)	1,2 MPa
----------------------------	---------

Temperatura de admissão (máx.)	40 °C
--------------------------------	-------

Quantidade de admissão (mín.)	9 l/min
-------------------------------	---------

Máx. altura de aspiração	0,5 m
--------------------------	-------

Dados relativos à potência

Pressão de serviço	11 MPa
--------------------	--------

Pressão máxima admissível	13 MPa
---------------------------	--------

Débito, água	6,3 l/min
--------------	-----------

Caudal de débito máximo	7,0 l/min
-------------------------	-----------

Débito, detergente	0,3 l/min
--------------------	-----------

Força de recuo da pistola pulverizadora manual	13 N
--	------

Medidas e pesos

Comprimento	411 mm
-------------	--------

Largura	305 mm
---------	--------

Altura	584 mm
--------	--------

Peso, operacional com acessórios	12,8 kg
----------------------------------	---------

Valores obtidos segundo EN 60335-2-79

Valor de vibração mão/braço	3,2 m/s ²
Insegurança K	0,8 m/s ²

Nível de pressão acústica L _{PA}	75 dB(A)
Insegurança K _{PA}	3 dB(A)

Nível de potência acústica L _{WA} + Insegurança K _{WA}	90 dB(A)
--	----------

O fabricante reserva-se o direito de proceder a quaisquer alterações técnicas.

Acessórios e peças sobressalentes

Utilizar apenas acessórios e peças sobressalentes originais. Só assim poderá garantir uma operação do aparelho segura e sem avarias.

Para mais informações sobre acessórios e peças sobressalentes, consulte www.kaercher.com.

Declaração de conformidade CE

Declaramos que a máquina a seguir designada corresponde às exigências de segurança e de saúde básicas estabelecidas nas Directivas CE por quanto concerne à sua concepção e ao tipo de construção assim como na versão lançada no mercado. Se houver qualquer modificação na máquina sem o nosso consentimento prévio, a presente declaração perderá a validade.

Produto: Lavadora de alta pressão

Tipo: 1.324-xxx

Respectivas Directrizes da CE

2000/14/CE

2014/30/UE

2006/42/CE (+2009/127/CE)

2011/65/UE

Normas harmonizadas aplicadas

EN 50581

EN 55014-1: 2006+A1: 2009+A2: 2011

EN 55014-2: 1997+A1: 2001+A2: 2008

EN 60335-1

EN 60335-2-79

EN 61000-3-2: 2014

EN 61000-3-3: 2013

EN 62233: 2008

Processo aplicado de avaliação de conformidade

2000/14/CE: Anexo V

Nível de potência acústica dB(A)

Medido: 88

Garantido: 90

Os abaixo assinados têm procuração para agirem e representarem a gerência.



H. Jenner
CEO



S. Reiser
Head of Approval

Responsável pela documentação:
S. Reiser

Alfred Kärcher GmbH & Co. KG

Alfred-Kärcher-Str. 28 - 40

71364 Winnenden (Germany)

Tel.: +49 7195 14-0

Fax: +49 7195 14-2212

Winnenden, 2016/01/01

Indholdsfortegnelse

Bestemmelsesmæssig anvendelse	DA	5
Miljøbeskyttelse	DA	5
Sikkerhed	DA	5
Leveringsomfang	DA	5
Beskrivelse af apparatet	DA	6
Montering	DA	6
Ibrugtagning	DA	6
Drift	DA	7
Transport	DA	7
Opbevaring	DA	8
Pleje og vedligeholdelse	DA	8
Hjælp ved fejl	DA	8
Garanti	DA	9
Tekniske data	DA	9
Tilbehør og reservedele	DA	9
EU-overensstemmelseserklæring	DA	9



Læs den originale driftsvejledning før første gangs brug af maskinen og de vedlagte sikkerhedsanvisninger. Følg den nøje. Opbevar de to hæfter til senere brug eller til senere ejere.

Bestemmelsesmæssig anvendelse

Denne højtryksrenser må kun anvendes til privat brug:

- Til rengøring af maskiner, køretøjer, bygninger, værktøjer, facader, terrasser, haveredskaber etc. med højtryksvandstråle (efter behov med tilsætning af rengøringsmiddel).
- Med tilbehør, reservedele og rengøringsmidler, der er godkendt af Kärcher. Følg de anvisninger, der er vedlagt rengøringsmidlerne.

Sikkerhed

Sikkerhedsanvisninger

Inden apparatet benyttes første gang, skal "sikkerhedsanvisninger til højtryksrenser" absolut læses.

Faregrader

⚠ **FARE**

Henviser til en umiddelbar fare, der fører til alvorlige kvæstelser eller til døden

⚠ **ADVARSEL**

Henviser til en mulig farlig situation, der kan føre til alvorlige kvæstelser eller til døden.

⚠ **FORSIGTIG**

Henviser til en mulig farlig situation, der kan føre til lette personskader.

BEMÆRK

Henviser til en mulig farlig situation, der kan føre til materiel skade.

Sikkerhedsanordninger

⚠ **FORSIGTIG**

- Sikkerhedsanordninger skal beskytte mod kvæstelser og må hverken ændres eller omgås.

Afbryder

Hovedafbryderen forhindrer et utilsigtet brug af maskinen.

Låseanordning på sprøjtepistol

Låseanordningen blokerer sprøjtepistolens greb og forhindrer maskinens utilsigtede start.

Overstrømsventil med trykafbryder

Overstrømsventilen forhindrer, at det maksimalt tilladte tryk overskrides.

Hvis sprøjtepistolens greb slippes, frakobles højtrykspumpen af en trykafbryder, og højtryksstrålen stopper. Hvis der trækkes i grebet, kobler trykafbryderen pumpen til igen.

Motorbeskyttelsesafbryder

Ved for højt strømforbrug slukker motorværnet for højtryksrenseren.

Symboler på maskinen



Maskinen må ikke tilsluttes umiddelbart til det offentlige drikkevandsnet.



Strålen må ikke rettes mod personer, dyr, trænet elektrisk udstyr eller mod selve maskinen.

Beskyt maskinen imod frost.

Miljøbeskyttelse

Henvisninger til indholdsstoffer (REACH)

Aktuelle oplysninger til indholdsstoffer finder du på:

www.karcher.com/REACH



Udtjente maskiner indeholder værdifulde materialer, der kan og bør afleveres til genbrug. Akku'er og batterier indeholder stoffer, der ikke må komme ud i naturen. Gamle apparatet og batterier skal bortskaffes miljøvenligt.

Elektriske og elektroniske maskiner indeholder ofte bestanddele, der ved forkert omgang eller forkert bortskaffelse kan udgøre en mulig fare for menneskers sundhed og for miljøet. For en korrekt drift af maskinen er disse bestanddele imidlertid nødvendige. Maskiner kendetegnet med dette symbol må ikke bortskaffes sammen med husholdningsaffaldet.



Emballagen kan genbruges. Sørg for at bortskaffe emballagen på en miljømæssigt forsvarlig måde.



Arbejder med rensmiddel må kun gennemføres på arbejdsoverflader som er væsketæt og med tilslutning til spildevandskanalisationen. Rensmiddel må ikke trænges ind i vandløb eller jorden.



Rengøringsarbejder, hvor der opstår olieholdigt spildevand, f.eks. motorvask eller undervognsvask må kun foregå på vaskepladser udstyret med en olieudskiller.



I nogle lande er det ikke tilladt at udtage vand fra kollektivt vand.

Leveringsomfang

Maskinens leveringsomfang vises på emballagen. Kontroler ved udpakningen, om indholdet er komplet.

Kontakt venligst forhandleren, hvis der mangler tilbehør eller ved transportskader.

Desuden nødvendigt

- Armeret vandslange med almindelig kobling.
- Diameter min. 1/2 tommers (13 mm)
- Længde min. 7,5 m

Ekstratilbehør

Ekstratilbehøret udvider maskinens anvendelsesmuligheder. Nærmere informationer herom fås hos Deres KÄRCHER-forhandler.

Beskrivelse af apparatet

I denne driftsvejledning beskrives det maksimale udstyr. Afhængigt af modellen er der forskelle i leveringen (se emballagen).

Se hertil figurerne på side 4



- 1 Tilkoblingsdel til vandforsyning
- 2 Vandtilslutning med integreret si
- 3 Højtryksslange
- 4 Slangeføring
- 5 Opbevaring til strålerør
- 6 Opbevaring / hvileposition for sprøjtepipstolen
- 7 Tilslutning til Plug 'n' Clean til rengøringsmiddel
- 8 Bæregreb
- 9 Transportgreb, som kan trækkes ud
- 10 Slangeholder
- 11 Højtrykstilslutning
- 12 Hovedafbryder „0/OFF“ / „I/ON“
- 13 Strømledning med netstik
- 14 Rum til tilbehør
- 15 Hager for netbefæstigelse
- 16 Net til opbevaringsrum
- 17 Tranporthjul
- 18 Fod med håndtag
- 19 Full Control sprøjtepipstol
- 20 Batterikasse
- 21 LED trykindikator
MIX / 1 - SOFT / 2 - MEDIUM / 3 - HARD
- 22 Låseanordning batterikum
- 23 Låseanordning på sprøjtepipstolen
- 24 Knap til at adskille højtryksslangen fra sprøjtepipstolen.
- 25 Full Control strålerør snavsfræser
Til svære tilsmudsinger
Tryktrin: HARD
- 26 Full Control strålerør Vario Power
Til de mest almindelige rengøringsopgaver
Tryktrin: HARD / MEDIUM / SOFT / MIX

*Optional tilbehør

- 27 Plug 'n' Clean resemiddeldunk med dæksel

** Ikke inkluderet i leveringen

- 28 Vandtilførselsslange

Montering

Se hertil figurerne på side 3

Løse komponenter, som er vedlagt maskinen, skal før brugen monteres.



Hertil bruges de medleverede skruer og en stjerne-skruetrækker PH 2.

Monter foden

Figur **A**

- Stik foden i.
- Sæt den vedlagte dyvel ind i boringen til anslaget.
- Fastskru foden med de vedlagte skruer.

Monter opbevaringen til strålerøret

Figur **B**

- Ihægt opbevaringen til strålerøret
- Fastgør opbevaringen til strålerøret med to skruer.

Montering af transportgrebet

Figur **C**

- Sæt transportgrebet på.
- Fastgør transportgrebet med to skruer.

Sæt nettet på opbevaringsrummet

Figur **D**

- Nettet hænges ind i krogene, som vises i figuren.

Afvikling af højtryksslangen

- Afvikl højtryksslangen helt, og fjern mulige stropper og knuder.

Føring af højtryksslangen gennem slangeføringen

Figur **E**

- Stik den udredede højtryksslange bagfra gennem slangeføringen.

Forbind sprøjtepipstolen med højtryksslangen

Figur **F**

- Skru højtryksslangen ind i håndsprøjtepipstolen indtil det kan høres at den går i hak.

Bemærk: Tag hensyn til den rigtige orientering af tilslutningsstykket.

- Kontroller om forbindelsen er sikker ved at trække i højtryksslangen.

Ibrugtagning

- Stil apparatet på en plan flade.
- Sæt netstikket i en stikdåse.

Vandforsyning

Se typeskilt/tekniske data for tilslutningsværdier

BEMÆRK

Forureninger i vandet kan beskadige højtrykspumpen og tilbehøret. For at beskytte maskinen anbefales brug af KÄRCHER-vandfilter (specialtilbehør, bestillingsnummer 4.730-059).

Vandforsyning fra vandledning

Læg mærke til vandforsyningsselskabets regler.

BEMÆRK

Slangekoblinger af metal med Aquastop kan føre til beskadigelse af pumpen! Brug venligst slangekoblinger af kunststof eller KÄRCHER slangekoblinger af messing.

Figur **G**

- Skru den medfølgende koblingsdel på højtryksrensens vandtilslutning.
- Sæt vandtilførselsslangen på vandtilslutningens kobling.
- Slut vandslangen til vandforsyningen.
- Åbn for vandhanen.

Opsugning af vand fra åbne beholdere

Denne højtryksrenser er sammen med Kärcher-sugeslangen med kontraventil (ekstratilbehør, bestillingsnr. 2.643-100) beregnet til opsugning af overfladevand, som f.eks. vand af regntønder eller damme (max. opsugningshøjde, se tekniske data).

Bemærk: I sugedrift har koblingen ikke brug for vandtilslutning.

- Sugslangen skal fyldes med vand.
- Skru sugslangen på maskinens vandtilslutning og hæng den i vandkilden (f.eks. regntønde).

Afluft apparatet således inden brug:

- Stil hovedafbryderen på "I/ON".
- Oplås sprøjtepipstolens håndtag.
- Apparatet tændes ved at trykke på sprøjtepipstolens håndtag.
- Apparatet skal køre (max. 2 minutter), indtil vandet strømmer ud af sprøjtepipstolen uden bobler.
- Slip sprøjtepipstolens håndtag.
- Lås sprøjtepipstolens håndtag.

Drift

BEMÆRK

Tørkørsel på mere end 2 minutter fører til skader på højtrykspumpen. Afbryd maskinen hvis den ikke opbygger tryk indenfor 2 minutter og gå frem ifølge anvisningerne i kapitel "Hjælp ved fejl".

Drift med højtryk

⚠ FORSIGTIG

Hold mindst 30 cm stråleafstand ved rengøring af lake-rede overflader for at undgå lakskader.

BEMÆRK

Bildæk, lakeringer eller følsomme overflader af træ må ikke renses med snavsfræsere, fare for beskadigelse.

→ Vælt et egnet strålerør til rengøringen.

Figur 1

→ Strålerøret sættes ind i sprøjtepipstolen og fikseres med en 90° omdrejning.

→ Stil hovedafbryderen på "I/ON".

→ Oplås sprøjtepipstolens håndtag.

→ Apparatet tændes ved at trykke på sprøjtepipstolens håndtag.

Bemærk: Hvis der gives slip for grebet, afbrydes maskinen igen. Højtrykket opretholdes i systemet.





Full Control strålerør Vario Power

→ Drej strålerøret indtil LED-lampen for det påkrævede tryktrin lyser på sprøjtepipstolens trykindikator.

Full Control System

Trykindikatoren på sprøjtepipstolen viser i drift med et Full Control strålerør det aktuelt indstillede tryktrin.

Bemærk: Man kan ikke stole på trykindikatoren ved drift med T-racer og andet tilbehør.

Tryktrin	Anbefalet til f.eks.
 3 HARD	stenterrasser med brosten eller fri-lægningbeton, asfalt, metaloverflader, havetilbehør (trillebør, spader osv.)
 2 MEDIUM	bil / motorcykel, teglstensflader, pudsede vægge, plastrmøbler
 1 SOFT	træflader, cykel, sandstensflader, rattanmøbler
 MIX	Drift med rengøringsmiddel

BEMÆRK

Materiernes følsomhed kan afvige stærkt afhængig af alder og tilstand. De nævnte anbefalinger er uden betingelser.

Drift med rengøringsmiddel

De fleste KÄRCHER rengøringsmidler kan købes klar til brug i en Plug 'n' Clean flaske til rengøringsmiddel.

Bemærk: Der kan kun tilsættes rengøringsmiddel i lavtryk.

⚠ FARE

Ved brug af rensedmidler skal der tages hensyn til sikkerhedsdatabladet af rensedmidelproducenten, især henvisningerne til personlige værnemidler.

→ Tag dækslet af Plug 'n' Clean flasken til rengøringsmiddel.

Figur 1

* Optionalt tilbehør

→ Tryk flasken med rengøringsmiddel i tilslutningen for Plug 'n' Clean rengøringsmiddel med åbningen ned ad.

→ Brug Vario Power strålerør.

→ Drej strålerøret mod "MIX" indtil LED-lampen "MIX" lyser på sprøjtepipstolens trykindikator.

Bemærk: På den måde tilsættes der rensedmidel-opløsning til vandstrålen under driften.

Anbefalet rensedmetode

→ Sprøjt lidt rengøringsmiddel på den tørre overflade og lad det virke (skal ikke tørre).

→ Vask det løsnede snavs af med højtryksstrålen.

Efter brug med rensedmidel

→ Træk Plug 'n' Clean rensedmideldunken ud af holderen og luk den med dækslet.

→ Stil rensedmideldunken med dækslet opad i holderen.

Afbrydelse af driften

→ Slip sprøjtepipstolens håndtag.

→ Lås sprøjtepipstolens håndtag.

Figur 1

→ Stil sprøjtepipstolen med strålerøret i hvileposition.

→ Afbryd endvidere maskinen "0/OFF" ved længere arbejds pauser (mere end 5 minutter).

Efter brug

→ Slip sprøjtepipstolens håndtag.

→ Sluk maskinen "0/OFF".

→ Træk stikket ud af stikkontakten.

⚠ FORSIGTIG

Højtrykslangen må kun adskilles fra sprøjtepipstolen eller maskinen, hvis systemet er uden tryk.

→ Luk vandhanen.

→ Tryk på sprøjtepipstolens håndtag for at fjerne det tryk, der er i systemet.

→ Slip sprøjtepipstolens håndtag.

→ Lås sprøjtepipstolens håndtag.

BEMÆRK

Hvis tilløbs- og højtrykslangen adskilles efter driften kan der dryppe varmt vand.

→ Adskil maskinen fra vandforsyningen.

Transport

⚠ FORSIGTIG

Fare for person- og materialeskader!

Hold øje med maskinens vægt ved transporten.

Manuel transport

→ Løft maskinen ved hjælp af grebet og bær den.

→ Træk grebet helt ud indtil den går i hak.

→ Træk maskinen i transportgrebet.

Transport i køretøjer

→ Før liggende transport: Træk Plug 'n' Clean rensedmideldunken ud af holderen og luk den med dækslet.

→ Maskinen sikres/fastgøres, så den ikke kan vælte eller flytte sig.

Opbevaring

⚠ **FORSIGTIG**

*Fare for person- og materialeskader!
Hold øje med maskinens vægt ved oplagringen.*

Opbevaring af damprenseren

- Stil fejmaskinen på et plant underlag.
- Tag strålerøret af sprøjtepistolen.
- Tryk på sprøjtepistolens skilleknop og adskil højtryksslangen fra sprøjtepistolen.
- Sæt sprøjtepistolen i den påtænkte holder.
- Begge strålerør skal gå i hak i opbevaringsstedet.
- Snavsfræser strålerør: Dyse nedad.
- Vario Power strålerør: Dyse opad.
- Højtryksslangen vikles op og hænges over slangeholderen.
- Gem strømledningen i tilbehørsrummet.

Inden maskinen opbevares over et længere tidsrum, f.eks. om vinteren, skal der tages hensyn til anvisningerne i kapitel "Pleje".

Frostbeskyttelse

BEMÆRK

Ikke fuldstændig tømte maskin- eller tilbehørsdele kan ødelægges af frost. Tøm maskin- og tilbehørsdele fuldstændig og frostsikre dem.

Før at undgå skader:

- Adskil maskinen fra vandforsyningen.
- Tag strålerøret af sprøjtepistolen.
- Stil hovedafbryderen på "I/ON".
- Tryk sprøjtepistolens håndtag indtil der ikke kommer mere vand ud (ca. 1 min).
- Slip sprøjtepistolens håndtag.
- Lås sprøjtepistolens håndtag.
- Sluk maskinen "0/OFF".
- Maskinen og alt tilbehør opbevares i et frostfrit rum.

Pleje og vedligeholdelse

⚠ **FARE**

Risiko for elektrisk stød.

- Træk netstikket og afbryd maskinen inden der arbejdes på maskinen.

Rens filteret i vandtilslutningen.

Rens vandtilslutningens filter med jævne mellemrum.

- Fjern koblingen fra vandtilslutningen.

BEMÆRK

Sien må ikke beskadiges.

Figur **13**

- Træk sien ud med en flad tang.
- Rens sien under rindende vand.
- Sæt igen sien i vandtilslutningen.

Skift batterier på sprøjtepistolen

Batterierne er brugt, når der ikke står mere på sprøjtepistolens display.

Der skal bruges to batterier med størrelsen AAA.

Figur **14**

- Tryk på låseskyderen.
- Åbn batterirummet.
- Fjern batterierne.
- Sæt de nye batterier i, og sørg for, at polerne vender rigtigt.
- Luk batterirummet.
- Gamle batterier skal bortskaffes ifølge de gældende bestemmelser.

Hjælp ved fejl

⚠ **FARE**

Fare for elektrisk stød. Før alle service- og vedligeholdelsesarbejder skal maskinen afbrydes og stikket trækkes ud.

Reparationsarbejder og arbejder på elektriske komponenter skal altid udføres af autoriserede servicefolk.

Ved hjælp af denne oversigt kan De selv afhjælpe mindre fejl.

Kontakt den autoriserede kundeservice i tvivlstilfælde.

Maskinen kører ikke

- Apparatet tændes ved at trykke på sprøjtepistolens håndtag.
 - Kontroller, at den angivne spænding på typeskiltet stemmer overens med strømkildens spænding.
 - Kontroller nettilslutningskablet for beskadigelse.
 - Motor overbelastet, motor-beskyttelseskontakten blev aktiveret.
 - Sluk maskinen "0/OFF".
 - Afbryd maskinen, og lad den afkøle i en time.
 - Tænd for maskinen, og tag den i brug igen.
- Hvis denne fejl forekommer flere gange, skal maskinen kontrolleres af kundeservice.

Maskinen starter ikke, motoren brummer

Spændingstab på grund af et svagt strømnet eller hvis der bruges en forlængerledning.

- Træk først sprøjtepistolens greb ved starten, sæt så afbryderen til "I/ON".

Maskinen kommer ikke op på det nødvendige tryk

- Kontroller indstillingerne på strålerøret.
- Kontroller vandforsyningen for tilstrækkelig transportkapacitet.
- Træk sien i vandtilslutningen ud med en flat tang og rens den under løbende vand.
- Afluft højtryksrenseren inden brug.
- Tænd for maskinen uden strålerør tilsluttet og lad den køre (max. 2 minutter), indtil der kommer vand uden bobler ud af pistolen. Sluk for maskinen og tilslut strålerøret igen.

Kraftige trykudsving

- Rens højtryksdysen: Fjern snavs fra dyseborehullet med en nål og skyl ved at spule vand fremad.
- Kontroller den tilløbende vandmængde.

Maskinen er utæt

- Hvis pumpen drypper, har det tekniske grunde. Kontakt den autoriserede kundeservice, hvis den er meget utæt.

Rensemiddel bliver ikke indsuget

- Brug Vario Power strålerør.
- Drej strålerøret til position "Mix".
- Kontrollér, om Plug 'n' Clean rensmiddel-dunken sidder i tilslutningen for rensmiddel med åbningen nedad.

Ingen trykindikator på sprøjtepistolen

- Kontroller / udskift batterier

Garanti

I de enkelte lande gælder de af vore forhandlere fastlagte garantibetingelser. Eventuelle fejl på apparatet afhjælpes gratis inden for garantien, såfremt fejlen kan tilskrives en materiale- eller produktionsfejl. Hvis De ønsker at gøre garantien gældende, bedes De henvende Dem til Deres forhandler eller nærmeste kundeservice medbringende kvittering for købet.

Adresser finder De under:

www.kaercher.com/dealersearch

Tekniske data

El-tilslutning

Spænding	230 V
	1~50 Hz

Tilslutningseffekt	1,8 kW
--------------------	--------

Beskyttelsesniveau	IP X5
--------------------	-------

Beskyttelsesklasse	I
--------------------	---

Netsikring (træg)	10 A
-------------------	------

Vandtilslutning

Tilførselstryk, maks.	1,2 MPa
-----------------------	---------

Forsyningstemperatur, maks.	40 °C
-----------------------------	-------

Forsyningsmængde, min.	9 l/min
------------------------	---------

Max. indsugningshøjde	0,5 m
-----------------------	-------

Ydelsesdata

Arbejdsdruk	11 MPa
-------------	--------

Maks. tilladt tryk	13 MPa
--------------------	--------

Kapacitet, vand	6,3 l/min
-----------------	-----------

Transportmængde max.	7,0 l/min
----------------------	-----------

Kapacitet, rengøringsmiddel	0,3 l/min
-----------------------------	-----------

Sprøjtepestolens tilbageslædkraft	13 N
-----------------------------------	------

Mål og vægt

Længde	411 mm
--------	--------

Bredde	305 mm
--------	--------

Højde	584 mm
-------	--------

Vægt, driftsklar med tilbehør	12,8 kg
-------------------------------	---------

Oplyste værdier ifølge EN 60335-2-79

Hånd-arm vibrationsværdi	3,2 m/s ²
Usikkerhed K	0,8 m/s ²

Lydtryksniveau L _{pA}	75 dB(A)
Usikkerhed K _{pA}	3 dB(A)

Lydeffektniveau L _{WA} + usikkerhed K _{WA}	90 dB(A)
--	----------

Der tages forbehold for tekniske ændringer.

Tilbehør og reservedele

Anvend kun originaltilbehør og -reservedele. De er en garanti for en sikker og fejlfri drift af maskinen. Informationer om tilbehør og reservedele findes www.kaercher.com

EU-overensstemmelseserklæring

Hermed erklærer vi, at den nedenfor nævnte maskine i design og konstruktion og i den af os i handlen bragte udgave overholder de gældende grundlæggende sikkerheds- og sundhedskrav i EF-direktiverne. Ved ændringer af maskinen, der foretages uden forudgående aftale med os, mister denne erklæring sin gyldighed.

Produkt: Højtryksrensere

Type: 1.324-xxx

Gældende EF-direktiver

2000/14/EF

2014/30/EU

2006/42/EF (+2009/127/EF)

2011/65/EU

Anvendte harmoniserede standarder

EN 50581

EN 55014-1: 2006+A1: 2009+A2: 2011

EN 55014-2: 1997+A1: 2001+A2: 2008

EN 60335-1

EN 60335-2-79

EN 61000-3-2: 2014

EN 61000-3-3: 2013

EN 62233: 2008

Anvendte overensstemmelsesvurderingsprocedurer

2000/14/EF: Bilag V

Lydeffektniveau dB(A)

Målt: 88

Garanteret: 90

Undertegnede agerer på vegne af og med fuldmagt fra ledelsen.

H. Jenner

CEO

S. Reiser

Head of Approbation

Dokumentationsbefuldmægtiget:
S. Reiser

Alfred Kärcher GmbH & Co. KG

Alfred-Kärcher-Str. 28 - 40

71364 Winnenden (Germany)

Tlf.: +49 7195 14-0

Fax: +49 7195 14-2212

Winnenden, 2016/01/01

Innholdsfortegnelse

Forskriftsmessig bruk	NO	5
Miljøvern	NO	5
Sikkerhet	NO	5
Leveringsomfang	NO	5
Beskrivelse av apparatet	NO	6
Montering	NO	6
Ta i bruk	NO	6
Drift	NO	7
Transport	NO	7
Lagring	NO	8
Pleie og vedlikehold	NO	8
Feilretting	NO	8
Garanti	NO	9
Tekniske data	NO	9
Tilbehør og reservedeler	NO	9
EU-samsvarserklæring	NO	9



Les denne oversettelsen av den originale bruksanvisningen før apparatet tas i bruk første gang, og følg de vedlagte sikkerhetsanvisningene. Følg dem. Oppbevar begge heftene til senere bruk eller for neste eier.

Forskriftsmessig bruk

Denne høytrykksvaskeren skal utelukkende brukes til private formål:

- for rengjøring av maskiner, biler, bygninger, verktøy, fasader, terrasser, hageutstyr, etc. med høytrykkvannstråle (ved behov tilsatt rengjøringsmidler).
- med tilbehør, reservedeler og rengjøringsmidler som er godkjent av KÄRCHER. Følg anvisningene som følger med rengjøringsmiddelet.

Sikkerhet

Sikkerhetsanvisninger

Før første gangs bruk av dette apparatet, må du lese den vedlagte "Sikkerhetsanvisninger for høytrykksvaskere".

Risikotrinn

⚠ **FARE**

Anvisning om en umiddelbar truende fare som kan føre til store personskader eller til død.

⚠ **ADVARSEL**

Anvisning om en mulig farlig situasjon som kan føre til store personskader eller til død.

⚠ **FORSIKTIG**

Anvisning om en mulig farlig situasjon som kan føre til mindre personskader.

OBS

Anvisning om en mulig farlig situasjon som kan føre til materielle skader.

Sikkerhetsinnretninger

⚠ **FORSIKTIG**

- Sikkerhetsinnretningen fungerer som beskyttelse for brukeren, og må ikke endres eller omgås.

Apparatbryter

Apparatbryteren forhindrer utilsiktet bruk av apparatet.

Låsing høytrykkspistol

Låsingen sperrer hendelen til høytrykkspistolen og for-

hindrer utilsiktet start av apparatet.

Overstrømsventil med trykkbryter

Overstrømsventilen forhindrer at maskinens tillatte arbeidstrykk overskrides.

Hvis hendelen på høytrykkspistolen slippes, slår trykkbryteren av pumpen, og høytrykksstrålen stopper. Når hendelen betjenes igjen, kobles pumpen inn igjen.

Motorvern-bryter

Ved for høyt strømoptak kobler motervernbryteren maskinen ut.

Symboler på maskinen



Maskinen skal ikke kobles direkte til den offentlige vannforsyningen.



Høytrykksstrålen må ikke rettes mot personer, dyr, elektrisk utstyr som er på, eller maskinen selv.

Skal ikke utsettes for frost.

Miljøvern

Anvisninger om innhold (REACH)

Aktuelle informasjon om stoffene i innholdet finner du under:

www.kaercher.com/REACH



Gamle apparater inneholder verdifulle materialer som kan gjenbrukes og som bør sendes til gjenbruk. Akkumulatorene inneholder stoffer som ikke må komme ut i miljøet. Vennligst deponer gamle apparater samt batterier eller oppladbare batterier på en miljøvennlig måte.

Elektriske og elektroniske apparater inneholder ofte deler som kan utgjøre en potensiell fare for helse og miljø ved feil bruk eller feil avfallsbehandling. Disse delene er imidlertid nødvendige for korrekt drift av apparatet. Apparatet merket med dette symbolet skal ikke kastes i husholdningsavfall.

Materialet i emballasjen kan resirkuleres. Kvitt deg med emballasjen på miljøvennlig måte.



Arbeid med rengjøringsmidler skal kun utføres på væsketette arbeidsflater med tilkobling til avløps-systemet. Ikke la rengjøringsmiddelet slippe ut til vann eller jord.



Rengjøringsarbeid som medfører oljeholdig avløpsvann, f. eks. motorvask, karosserivask, må bare utføres på vaskeplasser med oljeutskiller.



I noen land er det forbudt å ta opp vann fra offentlige vannkilder.

Leveringsomfang

Leveringsomfanget til apparatet er vist på emballasjen. Kontroller at innholdet i pakken er fullstendig, når du pakker ut.

Ved manglende tilbehør eller ved transportskader, vennligst informer forhandleren.

I tillegg kreves

- ➔ Vevforsterket vannslange med alminnelig kobling.
- Minimumsdiameter 1/2 tomm (13 mm).
- Minimumslengde 7,5 m.

Tilleggsutstyr

Med spesialtilbehør kan du utvide bruksmulighetene for maskinen. Ta kontakt med din KÄRCHER-forhandler for mer informasjon.

Beskrivelse av apparatet

I denne bruksanvisningen er den maksimale utrustningen beskrevet. Alt etter modell kan det være ulike leveringsomfang (se emballasjen).

Illustrasjoner se utfoldingside 4



- 1 Koblingsdel for vanntilkoblingen
- 2 Vanntilkobling med innebygget sil
- 3 Høytrykkslange
- 4 Slangeføring
- 5 Oppbevaring for strålerør
- 6 Oppbevaring/Parkeringsposisjon for høytrykkspistol
- 7 Tilkobling for Plug 'n' Clean rengjøringsmiddel
- 8 Bærehåndtak
- 9 Transportgrep, uttrekkbar
- 10 Slangeholder
- 11 Høytrykksforsyning
- 12 Apparatbryter "0/OFF" / "I/ON"
- 13 Strømledning med støpsel
- 14 Tilbehørsrom
- 15 Krok for feste på nettet
- 16 Nett for tilbehørsrom
- 17 Transporthjul
- 18 Støttefot med bærehåndtak
- 19 Full Control høytrykkspistol
- 20 Batterirom
- 21 LED trykkindikator
MIX / 1 - SOFT / 2 - MEDIUM / 3 - HARD
- 22 Låsning batterirom
- 23 Låsning høytrykkspistol
- 24 Tast for å skille høytrykkslangen fra høytrykkspistolen
- 25 Full Control strålerør smussfres
For hardnakket smuss
Trykktrin: HARD
- 26 Full Control strålerør Vario Power
For enkle rengjøringsoppgaver
Trykktrin: HARD / MEDIUM / SOFT / MIX

* Ekstra tilbehør

- 27 Plug 'n' Clean rengjøringsmiddelflaske med lokk.

** ikke i leveransen

- 28 Vanntilførselslange

Montering

Illustrasjoner se utfoldingside 3

De løse delene som følger apparatet skal monteres før det tas i bruk.

Du trenger de medleverte skruene og en skrutrekker med krysspor PH 2.



Montere støtteben

Figur A

- Sette inn støtteben.
- Sett inn de vedlagte dyblene (pluggen) i hullene til anslag.
- Sikre støttefoten med de vedlagte skruene.

Montere oppbevaring for strålerør

Figur B

- Hekte inn oppbevaring for strålerør.
- Sikre oppbevaringen for strålerør med to skruer.

Montere transporthåndtak

Figur C

- Sett på transporthåndtaket.

- Sikre transporthåndtaket med to skruer.

Monter nettet på tilbehørsrommet

Figur D

- Hekt nettet inn i krokene som vist på figuren.

Rull ut høytrykkslange

- Rull høytrykkslangen helt ut og løs opp evt. knuter og vaser.

Sett høytrykkslangen i slangeføringen

Figur E

- Stikk den utrullede høytrykkslangen bakfra gjennom slangeføringen.

Koble høytrykkslangen til høytrykkspistolen

Figur F

- Sett høytrykkslangen i høytrykkspistolen til du hører den går i lås.

Merk: Pass på riktig innretning av tilkoblingsnippel.

- Kontroller sikker tilkobling ved å trekke i høytrykkslangen.

Ta i bruk

- Sett maskinen på en jevn flate.
- Sett støpselet i stikkkontakten.

Vanntilførsel

Se typeskilt/tekniske data for tilkoblingsverdier.

OBS

Forurensning i vannet kan skade høytrykkspumpen og tilbehøret. For beskyttelse anbefales bruk av KÄRCHER vannfilter (spesialtilbehør, bestillingsnr. 4.730-059).

Vanntilførsel fra vannledning

Følg vannverkets forskrifter.

OBS

Slangekoblinger av metall med Aquastop kan føre til skader på pumpen! Vennligst bruk slangekoblinger av plast eller KÄRCHER slangekoblinger av messing.

Figur G

- Skru den medfølgende koblingsdelen på vanntilkoblingen på høytrykksvaskeren.
- Koble vanntilførselslangen til koblingen på vanntilkoblingen.
- Vannslangen kobles til vannforsyningen.
- Åpne vannkranen helt.

Suging av vann fra åpen beholder

Denne høytrykksvaskeren er egnet for bruk med KÄRCHER-sugeslange med tilbakeslagsventil (spesialtilbehør, bestillingsnr. 2 643-100) for oppsuging av overflatevann f.eks. fra regnvanns-tønnet eller dammer (maks. oppsugingshøyde se Tekniske data).

Merk: Ved sugedrift er det ikke nødvendig med koplingle for vanntilkoblingen.

- Fyll sugeslangen med vann.
- Skru sugeslangen til vanntilkoblingen på maskinen og heng den i vannkilden (f.eks. regntønne).

Luft apparatet før det tas i bruk som følger:

- Slå på apparatet "I/ON".
- Lås opp hendelen på høytrykkspistolen.
- Trykk hendelen på høytrykkspistolen, apparatet slås på.
- La apparatet gå (maks. 2 minutter), til det kommer boblefritt vann ut av høytrykkspistolen.
- Slipp hendelen til høytrykkspistolen.
- Lås hendelen til høytrykkspistolen.

Drift

OBS

Tørkjøring i mer enn 2 minutter fører til skader på høytrykkspumpen. Dersom maskinen ikke bygger opp trykk innen 2 minutter, slå av maskinen og gå frem som beskrevet i kapittel "Feilretting".

Drift med høytrykk

△ FORSIKTIG

Hold en avstand på minst 30 cm ved rengjøring av lakerte flater, for å unngå skader

OBS

Bildekk, lakk eller ømfintlige overflater som treverk skal ikke rengjøres med smussfreser, det er fare for skader.

→ Velg et strålerør som er egnet for rengjøringsopp-gaven.

Figur 11

→ Sett strålerøret inn i høytrykkspistolen og fest det ved å dreie 90°.

→ Slå på apparatet "I/ON".

→ Lås opp hendelen på høytrykkspistolen.

→ Trykk hendelen på høytrykkspistolen, apparatet slås på.

Merk: Dersom du slipper hendelen igjen, vil apparatet stoppe. Høyt trykk beholdes i systemet.





Full Control strålerør Vario Power

→ Drei strålerøret helt til LED til det nødvendige trykktrinnet lyser på trykkindikatoren til høytrykkspistolen.

Full Control system

Trykkindikatoren på høytrykkspistolen viser under drift med et Full Control strålerør det aktuelt innstilte trykktrinnet.

Merk: Ved drift med T-Racer og annet tilbehør er trykkindikatoren ikke pålitelig.

Trykktrin	Anbefales f.eks. for
 3 HARD	Steinterrasser av brustein eller våtomsbetong, asfalt, metalloverflater, hageredskaper (trillebåre, spade, osv.)
 2 MEDIUM	Personbil/motorsykel, murstein flater, gipsvegger, plastmøbler
 1 SOFT	Treflater, sykkel, sandstein flater, rattan-møbler
 MIX	Drift med rengjøringsmiddel

OBS

Ømfintligheten av materialer kan avvike sterkt avhengig av alder og tilstand. Anbefalingene som nevnes er uforpliktende.

Bruk av rengjøringsmiddel

De fleste KÄRCHER rengjøringsmidler kan kjøpes ferdig blandet i Plug 'n' Clean rengjøringsmiddelflaske.

Merknad: Rengjøringsmiddel kan kun tilsettes ved bruk av lavtrykk.

△ FARE

Ved bruk av rengjøringsmidler skal sikkerhetsdatabla-

det fra produsenten av rengjøringsmidler følges, spesielt anvisninger om verneutstyr.

→ Ta av lokket fra Plug 'n' Clean rengjøringsmiddelflasken.

Figur 11

* Ekstra tilbehør

→ Press rengjøringsmiddelflasken med åpningen ned inn i tilkoblingen for Plug 'n' Clean rengjøringsmiddel.

→ Bruk Vario Power strålerør.

→ Drei strålerøret i retning "MIX" helt til LED "MIX" lyser på trykkindikatoren til høytrykkspistolen.

Merk: Derved vil rengjøringsløsning blandes med vannstrålen ved drift.

Anbefalt rengjøringsmetode

→ Sprøyt litt rengjøringsmiddel på den tørre overflaten og la det virke (men ikke tørke).

→ Spyl det oppløste smusset vekk med høytrykkstrålen.

Etter bruk av rengjøringsmiddel

→ Trekk Plug 'n' Clean rengjøringsmiddelflasken ut av holderen og lukk med lokket.

→ For oppbevaring settes rengjøringsmiddelflasken med lokket oppover inn i holderen.

Opphold i arbeidet

→ Slipp hendelen til høytrykkspistolen.

→ Lås hendelen til høytrykkspistolen.

Figur 12

→ Sett høytrykkspistolen med strålerør i parkeringsposisjon.

→ Ved lengre arbeidspauser (mer enn 5 minutter) må høytrykksvaskeren i tillegg slås av "0/OFF".

Etter bruk

→ Slipp hendelen til høytrykkspistolen.

→ Slå av apparatet "0/OFF".

→ Trekk ut støpselet fra veggkontakten.

△ FORSIKTIG

Høytrykksslangen må bare tas av høytrykkspistolen eller apparatet, når det ikke er noe trykk i systemet.

→ Steng vannkranen.

→ Trykk hendelen til høytrykkspistolen for å utligne det gjenværende trykket i systemet.

→ Slipp hendelen til høytrykkspistolen.

→ Lås hendelen til høytrykkspistolen.

OBS

Ved frakobling av tilførsels- og høytrykksslange kan det strømme ut varmt vann fra koblignene etter bruk.

→ Skill apparatet fra vannforsyningen.

Transport

△ FORSIKTIG

Fare for personskade og materiell skade!

Pass på vekten av apparatet ved transport.

Transport for hånd

→ Løft apparatet i bærehåndtaket og bær det.

→ Trekk ut transporthåndtaket, du hører det går i lås.

→ Trekk maskinen i transporthåndtaket.

Transport i kjøretøy

→ Før liggende transport: Trekk Plug 'n' Clean rengjøringsmiddelflasken ut av holderen og lukk med lokket.

→ Sikre maskinen mot å skli eller vippe.

Lagring

⚠ **FORSIKTIG**

*Fare for personskade og materiell skade!
Vær oppmerksom på vekten til apparatet ved lagring.*

Oppbevaring av apparatet

- Sett høytrykksvaskeren på et jevnt underlag.
- Koble strålerøret fra høytrykkspistolen.
- Trykk skilleteasten på høytrykkspistolen og trekk høytrykkslangen ut av høytrykkspistolen.
- Sett høytrykkspistolen inn i holderen for høytrykkspistolen.
- Sett begge strålerørene inn i holderen for strålerør.
- Smussfres strålerør: Dyse nedover.
- Vario Power strålerør: Dyse oppover.
- Vikle opp høytrykkslangen og heng den i slangeopphenget.
- Lagre strømtilkoblingsledningen i tilbehørsrommet. Før lengre tids lagring, f.eks. om vinteren, pass på anvisningene i kapittelet Pleie.

Frostbeskyttelse

OBS

Maskiner og tilbehør som ikke er helt tømt kan bli ødelagt av frost. Tøm maskin og tilbehør komplett og sikre mot frost.

Før å unngå skader:

- Skill apparatet fra vannforsyningen.
- Koble strålerøret fra høytrykkspistolen.
- Slå på apparatet "I/ON".
- Trykk hendelen til høytrykkspistolen til det ikke lenger kommer ut vann (ca. 1 minutt).
- Slipp hendelen til høytrykkspistolen.
- Lås hendelen til høytrykkspistolen.
- Slå av apparatet "O/OFF".
- Oppbevar apparat med alt utstyr i et frostsikkert rom.

Pleie og vedlikehold

⚠ **FARE**

Fare for elektrisk støt.

- Før alt arbeid på apparatet skal apparatet slås av og strømkabelen trekkes ut.

Rengjør sil i vanntilkobling

Rengjør sil i vanntilkoblingen regelmessig.

- Ta av koblingen fra vanntilkoblingen.

OBS

Silen skal ikke være skadet.

Figur **K**

- Trekk ut silen med en flat tang.
- Rengjør silen under rennende vann.
- Sett inn igjen silen i vanntilkoblingen.

Skifte batteriene til høytrykkspistolen

Batteriene er oppbrukt når det ikke lenger vises noe i displayet til høytrykkspistolen.

Det er nødvendig med to batterier eller akkumulatører av størrelse AAA.

Figur **L**

- Trykk lukkeskyveren.
- Åpne batterirommet.
- Ta ut batterier.
- Sett inn nye batterier og pass på riktig polaritet.
- Lukk batterirommet.
- Brukte batterier skal avhendes i henhold til gjeldende bestemmelser.

Feilretting

⚠ **FARE**

Fare for elektrisk støt. Slå av maskinen og trekk ut støpselet før alt stell og vedlikehold.

Reparasjonsarbeid og arbeid på elektriske komponenter må kun utføres av autorisert kundeservice.

Mindre funksjonsfeil kan du ved hjelp av følgende oversikt utbedre selv.

Ved tvilstilfeller, ta kontakt med autorisert kundeservice.

Apparatet går ikke

- Trykk hendelen på høytrykkspistolen, apparatet slås på.
- Kontroller at spenningen som er oppgitt på typeskiltet er overensstemmende med strømkildens spenning.
- Kontroller strømkabelen for skader.
- Motor overbelastet, motorvernbryteren er utløst.
- Slå av apparatet "O/OFF".
- La apparatet kjøle ned i **én time**.
- Slå på apparatet og ta det i bruk igjen.
- Dersom feilen oppstår flere ganger, la kundeservice undersøke apparatet.

Apparatet starter ikke, motoren brummer

Spenningsbrudd pga. svakt strømmnett eller ved bruk av skjøteledning.

- Ved innkobling trekk først i hendelen til høytrykkspistolen, og sett så apparatbryteren på "I/ON".

Høytrykksvaskeren bygger ikke opp trykk

- Kontroller innstilling på strålerøret.
- Kontroller at vannforsyningen har tilstrekkelig matteolum.
- Ta ut sugeinntaket i vanntilkoblingen med en flat tang, og rengjør det under rennende vann.
- Luft maskinen før det tas i bruk.
- Slå på høytrykksvaskeren uten at strålerøret koblet til, og la den gå til vannet kommer ut av pistolen uten luftbobler (maks 2 minutter). Slå av høytrykksvaskeren, og koble til strålerøret på nytt.

Sterke trykksvingninger

- Rengjøre høytrykksdyse: Fjern smuss fra dysehulene med en nål, og skyll med vann i retning fra fremsiden.
- Kontroller vanntilførselsmengde.

Apparatet er utett

- Dråpevis utetthet i apparatet skyldes tekniske årsaker. Ved større utettheter, ta kontakt med autorisert kundeservice.

Maskinen suger ikke rengjøringsmiddel

- Bruk Vario Power strålerør.
- Drei strålerøret til stilling "Mix".
- Kontroller om Plug 'n' Clean rengjøringsmiddelflasken sitter med åpningen ned i koblingen for rengjøringsmiddel.

Ingen trykkindikator på høytrykkspistolen

- Kontrollere/skifte batterier

Garanti

Vår ansvarlige salgsorganisasjon for det enkelte land har utgitt garantibetingelsene som gjelder i det aktuelle landet. Eventuelle feil på maskinen blir reparert gratis i garantitiden dersom disse kan føres tilbake til material- eller produksjonsfeil. Ved behov for garantireparasjoner, vennligst henvend deg med kjøpskvitteringen til din forhandler eller nærmeste autoriserte kundeservice. Adresser finner du under:

www.kaercher.com/dealersearch

Tekniske data

Elektrisk tilkobling

Spenning	230 V 1~50 Hz
----------	------------------

Kapasitet	1,8 kW
-----------	--------

Beskyttelsesklasse	IP X5
--------------------	-------

Beskyttelsesklasse	I
--------------------	---

Strømsikring (trege)	10 A
----------------------	------

Vanntilkobling

Tilførselstrykk (max)	1,2 MPa
-----------------------	---------

Vanntilførsels-temperatur (max)	40 °C
---------------------------------	-------

Tilførselsmengde (min)	9 l/min
------------------------	---------

Maks. sugehøyde	0,5 m
-----------------	-------

Effektspesifikasjoner

Arbeidstrykk	11 MPa
--------------	--------

Maks. tillatt trykk	13 MPa
---------------------	--------

Vannmengde	6,3 l/min
------------	-----------

Matemengde maks	7,0 l/min
-----------------	-----------

Rengjøringsmiddelmengde	0,3 l/min
-------------------------	-----------

Rekylkraft til høytrykkspistolen	13 N
----------------------------------	------

Mål og vekt

Lengde	411 mm
--------	--------

Bredde	305 mm
--------	--------

Høyde	584 mm
-------	--------

Vekt, driftsklar, med tilbehør	12,8 kg
--------------------------------	---------

Registrerte verdier etter EN 60335-2-79

Hånd-arm vibrasjonsverdi	3,2 m/s ²
Usikkerhet K	0,8 m/s ²

Støytrykksnivå L _{PA}	75 dB(A)
--------------------------------	----------

Usikkerhet K _{PA}	3 dB(A)
----------------------------	---------

Støyeffektnivå L _{WA} + usikkerhet K _{WA}	90 dB(A)
---	----------

Det tas forbehold om tekniske endringer.

Tilbehør og reservedeler

Bruk bare originalt tilbehør og originale reservedeler; de garanterer for en sikker og problemfri drift av maskinen. Informasjon om tilbehør og reservedeler finner du på www.kaercher.com.

EU-samsvarserklæring

Vi erklærer hermed at maskinen angitt nedenfor oppfyller de grunnleggende sikkerhets- og helsekravene i de relevante EF-direktivene, med hensyn til både design, konstruksjon og type markedsført av oss. Ved endringer på maskinen som er utført uten vårt samtykke, mister denne erklæringen sin gyldighet.

Produkt: Høytrykksvasker

Type: 1.324-xxx

Relevante EU-direktiver

2000/14/EF

2014/30/EU

2006/42/EF (+2009/127/EF)

2011/65/EU

Anvendte overensstemmende normer

EN 50581

EN 55014-1: 2006+A1: 2009+A2: 2011

EN 55014-2: 1997+A1: 2001+A2: 2008

EN 60335-1

EN 60335-2-79

EN 61000-3-2: 2014

EN 61000-3-3: 2013

EN 62233: 2008

Anvendt metode for samsvars vurdering

2000/14/EF: Vedlegg V

Lydeffektnivå dB(A)

Målt: 88

Garantert: 90

De undertegnede handler på oppdrag fra, og med fullmakt fra selskapsledelsen.

H. Jenner
CEO

S. Reiser
Head of Approval

Dokumentasjonsansvarlig:

S. Reiser

Alfred Kärcher GmbH & Co. KG

Alfred-Kärcher-Str. 28 - 40

71364 Winnenden (Germany)

Tlf: +49 7195 14-0

Faks: +49 7195 14-2212

Winnenden, 2016/01/01

Innehållsförteckning

Ändamålsenlig användning	SV	5
Miljöskydd	SV	5
Säkerhet	SV	5
Leveransens innehåll	SV	5
Beskrivning av aggregatet	SV	6
Montering	SV	6
Idrifttagning	SV	6
Drift	SV	7
Transport	SV	7
Förvaring	SV	8
Skötsel och underhåll	SV	8
Åtgärder vid störningar	SV	8
Garanti	SV	9
Tekniska data	SV	9
Tillbehör och reservdelar	SV	9
Försäkringen om EU-överensstämmelse	SV	9



Läs igenom denna originalbruksanvisning och de medföljande säkerhetsanvisningarna innan du använder din maskin första gången. Följ dem. Spara båda häftena för senare behov eller för nya ägare.

Ändamålsenlig användning

- Högttryckstvätten får endast användas för privat bruk:
- för rengöring av maskiner, fordon, verktyg, fasader, terrasser, trädgårdsredskap o.s.v. med högttrycksstråle (använd vid behov rengöringsmedel).
 - tillsammans med av KÄRCHER godkända tillbehör, reservdelar och rengöringsmedel. Beakta anvisningarna som medföljer rengöringsmedlen.

Säkerhet

Säkerhetsanvisningar

Före första användning av denna maskin måste medföljande "Säkerhetsanvisningar för högttryckstvätt" läsas.

Risiknivåer

⚠ **FARA**

Varnar om en omedelbart överhängande fara som kan leda till svåra personskador eller dödsfall.

⚠ **VARNING**

Varnar om en möjlig farlig situation som kan leda till svåra personskador eller döden.

⚠ **FÖRSIKTIGHET**

Varnar om en möjlig farlig situation som kan leda till lättare personskador.

OBSERVERA

Varnar om en möjlig farlig situation som kan leda till materiella skador.

Säkerhetsanordningar

⚠ **FÖRSIKTIGHET**

- Säkerhetsanordningar är till för att skydda användaren och får inte ändras eller sättas ur spel.

Maskinens strömbrytare

Strömbrytaren förhindrar att aggregatet startas av misstag.

Handsprutpistolens lås

Spärren låser handsprutpistolens spak och förhindrar att aggregatet startas av misstag.

Överströmningsventil med tryckbrytare

Överströmningsventilen förhindrar överskridning av tillåtet arbetstryck.

När handtaget på handsprutpistolens släpps kopplas högttryckspumpen från en tryckbrytare som stoppar högttrycksstrålen. Drar man i handtaget kopplar tryckbrytaren in pumpen igen.

Motorskyddsbytare

Vid hög strömförbrukning stänger motorskyddsbytaren av aggregatet.

Symboler på aggregatet



Apparaten får inte anslutas i omedelbar närhet till det offentliga dricksvattennätet.



Rikta inte högttrycksstråle mot människor, djur, aktiv elektrisk utrustning eller mot själva maskinen.

Skydda apparaten mot frost.

Miljöskydd

Upplysningar om ingredienser (REACH)

Aktuell information om ingredienser finns på:

www.kaercher.com/REACH



Utjänta maskiner innehåller värdefulla material som kan återvinnas och de ska därför lämnas till ett insamlingsställe. Batterier, engångs och uppladdningsbara, innehåller ämnen som inte får komma ut i miljön. Avfallshantera utjänta maskiner och batterier på ett miljövänligt sätt.

Elektriska och elektroniska maskiner innehåller ofta komponenter som vid felaktig användning eller felaktig avfallshantering kan utgöra en potentiell risk för människors hälsa och för miljön. Dessa komponenter är dock nödvändiga för att maskinen ska kunna arbeta korrekt. Maskiner som märkts med denna symbol får inte kastas i hushållssoporna.



Emballagematerialen kan återvinnas. Avfallshandla emballage på ett miljövänligt sätt.



Arbeten med rengöringsmedel får endast utföras på vattentäta arbetsytor med anslutning till smutsvattenskanalisationen. Låt inte rengöringsmedel tränga in i vattendrag eller i jordmånen.



Rengöringsarbeten som orsakar oljehaltigt avloppsvatten som t.ex. motortvätt och underredstvätt får endast utföras på tvättplatser med oljeavskiljare.



I en del länder är det inte tillåtet att hämta vatten från allmänna vattendrag.

Leveransens innehåll

Aggregatets leveransomfattning är avbildad på förpackningen. Kontrollera att innehållet i leveransen är fullständigt i samband med uppackningen.

Kontakta din försäljare om något tillbehör saknas eller om det finns transportskador.

Behövs dessutom

- ➔ Vävförstärkt vattenslang med vanlig koppling.
- Diameter minst 1/2 tum (13 mm)
- Längd minst 7,5 m

Specialtillbehör

Specialtillbehören utökar aggregatets användningsmöjligheter. Din KÄRCHER återförsäljare har mer information.

Beskrivning av aggregatet

I denna bruksanvisning beskrivs aggregatet med maximal utrustning. Leveransomfånget varierar allt efter modell (se förpackningen).

Figurer och bilder finns på kartongens utfällbara sida 4



- 1 Kopplingsdel för vattenanslutning
- 2 Vattenanslutning med inbyggt filter
- 3 Högtrycksslang
- 4 Slangdragning
- 5 Förvaring för strålrör
- 6 Förvaring/parkeringsposition för högtryckspistol
- 7 Anslutning för Plug 'n' Clean rengöringsmedel
- 8 Bärhandtag
- 9 Transporthandtag, utdragbart
- 10 Slanghållare
- 11 Högtrycksanslutning
- 12 Strömbrytare "0/OFF / I/ON"
- 13 Nätkabel med nätkontakt
- 14 Tillbehörsfack
- 15 Krok för nätfästning
- 16 Nät för tillbehörsfack
- 17 Transporthjul
- 18 Fot med bärhandtag
- 19 Full Control handsprutpistol
- 20 Batterifack
- 21 LED tryckvisning
MIX / 1 - SOFT / 2 - MEDIUM / 3 - HARD
- 22 Lås batterifack
- 23 Handsprutpistolens lås
- 24 Knapp för att ta loss högtrycksslangen från handsprutpistolen
- 25 Full Control strålrör smutsfräs
Vid hårt fastsittande smuts
Trycksteg: HARD
- 26 Full Control strålrör Vario Power
För de vanligaste rengöringsuppgifterna
Trycksteg: HARD / MEDIUM / SOFT / MIX

* Valfritt tillbehör

- 27 Plug 'n' Clean rengöringsmedelsflaska med förslutningslock
-
- ** medföljer ej**
- 28 Slang för vattentillförsel

Montering

Figurer och bilder finns på kartongens utfällbara sida 3



Montera de bifogade lösa delarna på aggregatet innan det tas i drift.

För det krävs de medföljande skruvarna och en kryssskruvmejsel PH 2.

Montera fot

Bild **A**

- Sticka in fot.
- Stick in bifogade bybel helt i de borrade hålen.
- Säkra foten med de medföljande skruvarna.

Montera förvaringen för strålrör

Bild **B**

- Häng upp förvaring för strålrör.
- Säkra förvaring för strålrör med två skruvar.

Montera transporthandtaget

Bild **C**

- Sätt på transporthandtag.

- Säkra transporthandtag med två skruvar.

Sätt dit nätet på tillbehörsfacket

Bild **D**

- Häng upp nätet på de krokar som visas på bilden.

Linda ut högtrycksslangen

- Linda ut högtrycksslangen helt och red ut eventuella öglor och tvinnade delar.

Stick in högtrycksslangen i slangstyrningen

Bild **E**

- Stick in den utredda högtrycksslangen bakifrån genom slangstyrningen.

Koppla ihop högtrycksslangen med spolhandtaget

Bild **F**

- Tryck in högtrycksslangens nippel i spolhandtaget tills den hakar fast med ett hörbart „klick“.

Hänvisning: Se till att anslutningsnippeln är rätt placerad.

- Kontrollera att förbindelsen sitter säkert genom att dra i högtrycksslangen.

Idrifttagning

- Ställ maskinen på ett jämnt underlag.
- Anslut nätkontakt till vägguttag.

Vattenförsörjning

Anslutningsvärde, se typskylt/Tekniska Data.

OBSERVERA

Föroreningar i vattnet kan skada högtryckspumpen eller tillbehören. Som skydd rekommenderas att man använder KÄRCHER vattenfilter (specialtillbehör, artikelnummer 4.730-059).

Vattenförsörjning från vattenledning

Beakta vattenleverantörens föreskrifter.

OBSERVERA

Slangkopplingar i metall med Aquastop kan orsaka skador på pumpen! Använd en slangkoppling i plast eller KÄRCHER slangkoppling i mässing.

Bild **G**

- Skruva fast den medföljande kopplingen på aggregatets vattenanslutning.
- Trä på slangens för vattentillförsel på kopplingen på vattenanslutningen.
- Anslut vattenslangen till vattenförsörjningen.
- Öppna vattenkranen helt.

Suga upp vatten ur öppna behållare

Denna högtryckstvätt är tillsammans med KÄRCHERS sugslang med backventil (specialtillbehör, beställningsnr. 2.643-100) lämpad att suga upp ytvatten t.ex. ur regntunnor eller dammar (max sughöjd se tekniska data).

Anmärkning: Vid sugdrift behövs inte kopplingen för vattenanslutningen.

- Fyll sugslang med vatten.
- Skruva fast sugslangen på apparatens vattenanslutning och häng ner den i vattenkällan (till exempel en regntunna).

Lufta aggregatet före idrifttagningen på följande sätt:

- Starta aggregatet "I/ON".
- Lås upp upp spaken på handsprutpistolen.
- Tryck in spaken till handsprutpistolen. Aggregatet startar.

- Låt aggregatet arbeta (max. 2 minuter), tills vatten utan luftbubblor kommer ut ur handsprutpistolen.
- Släpp spaken till handsprutpistolen.
- Lås spaken till handsprutpistolen.

Drift

OBSERVERA

Torrkörning under mer än 2 minuter leder till skador på högtrycksumpen. Om maskinen inte bygger upp tryck inom 2 minuter, stäng av maskinen och följ hänvisningarna i kapitlet "Åtgärder vid störning"

Drift med högtryck

⚠ FÖRSIKTIGHET

Håll aldrig strålen närmare än 30 cm vid rengöring av lackerade ytor för att undvika skador.

OBSERVERA

Rengör inte bildäck, lack eller känsliga ytor som trä med rotorjet, risk för skador.

- Välj ett lämpligt strålrör för rengöringsuppgiften.

Bild **I**

- Sätt in strålröret i handsprutpistolen och fixera det genom att vrida det 90°.
- Starta aggregatet "I/ON".
- Lås upp spaken på handsprutpistolen.
- Tryck in spaken till handsprutpistolen. Aggregatet startar.

Hänvisning: Släpps avtryckaren stängs aggregatet av igen. Högtryck blir stående i systemet.





Full Control strålrör Vario Power

- Vrid strålröret tills det erforderliga tryckstegets LED lyser på handsprutpistolens tryckvisning.

Full Control System

Tryckvisningen på handsprutpistolen visar det aktuella inställda trycksteget med ett Full Control strålrör.

Anmärkning: Tryckvisningen indikering är inte relevant vid drift med T-Racer och andra tillbehör.

Trycksteg	Rekommenderas för t.ex.
 3 HARD	stenterrasser med gatsten eller tvättbetong, asfalt, metalltytor trädgårdsredskap (skottkärra, spade etc.)
 2 MEDIUM	Personbil/motorcykel, tegelstensytor, putsade väggar, plaströrelser
 1 SOFT	Träytor, cykel, sandstensytor, rotting-möbler
 MIX	Drift med rengöringsmedel

OBSERVERA

Materialens känslighet kan avvika kraftigt beroende på ålder och skick. De nämnda rekommendationerna är ej bindande.

Drift med rengöringsmedel

De flesta rengöringsmedlen från KÄRCHER kan köpas färdiga att användas i en Plug 'n' Clean rengöringsmedelsflaska.

Hänvisning: Rengöringsmedel kan endast användas i lågtryck.

⚠ FARA

Vid användning av rengöringsmedel måste man beakta

säkerhetsdatabladet från rengöringsmedelstillverkaren, särskilt anvisningarna om personlig skyddsutrustning.

- Tag av locket av Plug 'n' Clean rengöringsmedelsflaskan.

Bild **I**

* Valfritt tillbehör

- Tryck in rengöringsmedelsflaskan med öppningen nedåt i anslutningen för Plug 'n' Clean rengöringsmedel.
 - Använd strålröret Vario Power.
 - Vrid strålröret i riktning mot "MIX" tills LED "MIX" lyser på handsprutpistolens tryckvisning.
- Anmärkning:** Därigenom tillsätts rengöringsmedelslösningen till vattenstrålen vid körning.

Rekommenderade rengöringsmetoder

- Spruta sparsamt med rengöringsmedel på den torra ytan och låt det verka (låt det inte torka).
- Spola bort upplöst smuts med högtrycksstråle.

Efter användning med rengöringsmedel

- Dra ut Plug 'n' Clean-rengöringsmedelsflaskan ur hållaren och stäng den med locket.
- För att förvara rengöringsmedelsflaskan placeras den med locket uppåt i upptagningen.

Avbryta driften

- Släpp spaken till handsprutpistolen.
- Lås spaken till handsprutpistolen.

Bild **K**

- Placera handsprutpistolen med strålröret i parkeringsposition.
- Vid längre pauser i arbetet (över fem minuter) bör aggregatet dessutom slås av "0/OFF".

Avsluta driften

- Släpp spaken till handsprutpistolen.
- Stäng av strömbrytaren "0/OFF".
- Dra ut nätkontakten ur vägguttaget.

⚠ FÖRSIKTIGHET

Högtrycksslangen ska bara lossas från handsprutpistolen eller från maskinen när det inte finns något tryck i systemet.

- Stäng av vattenkranen.
- Tryck på handsprutpistolens spak för att reducera det kvarvarande trycket i systemet.
- Släpp spaken till handsprutpistolen.
- Lås spaken till handsprutpistolen.

OBSERVERA

När tillkopplingslangen eller högtrycksslangen tas loss efter användning kan varmt vatten stömma ur anslutningarna.

- Koppla bort aggregatet från vattenförsörjningen.

Transport

⚠ FÖRSIKTIGHET

Risk för person och egendomsskada!
Tänk på maskinens vikt vid transporten.

Transport för hand

- Lyft upp maskinen i bärhandtaget och bär den.
- Dra ut transporthandtaget, det hakar hörbart fast.
- Dra maskinen med hjälp av transporthandtaget.

Transport i fordon

- Innan transport i liggande position: Dra ut Plug 'n' Clean-rengöringsmedelsflaskan ur hållaren och stäng den med locket.
- Säkra maskinen så att den inte kan glida eller tippa.

Förvaring

⚠ FÖRSIKTIGHET

Risk för person och egendomsskada!
Tänk på fordonets vikt vid lagringen.

Förvara aggregatet

- Ställ maskinen på ett jämnt underlag.
- Skjli strålröret från handsprutpistolen.
- Tryck på fränskiljningsknappen på handsprutpistolen och dra ut högtrycksslagen från handsprutpistolen.
- Placera handsprutpistolen i dess förvaring.
- Placera båda strålrör i förvaringen för strålrör.
 - Smutsfräs strålrör: Munstycket nedåt.
 - Strålröret Vario Power: Munstycke uppåt.
- Rulla upp högtrycksslagen och häng den över slanghållaren.
- Förvara nätanslutningsledningen i tillbehörsfacket. Beakta innan lägre lagring, t.ex. över vintern, även de extra anvisningarna i kapitlet om skötsel.

Frostskydd

OBSERVERA

Maskiner och inte komplett tömda maskiner och tillbehör kan förstöras av frostsador. Skydda maskinen och tillbehören mot frost.

För att undvika skador:

- Koppla bort aggregatet från vattenförsörjningen.
- Skjli strålröret från handsprutpistolen.
- Starta aggregatet "I/ON".
- Tryck på handsprutpistolens spak tills det inte längre kommer ut något vatten (ca 1 min).
- Släpp spaken till handsprutpistolen.
- Lås spaken till handsprutpistolen.
- Stäng av strömbrytaren "0/OFF".
- Förvara aggregatet med alla tillbehör i frostsäkert utrymme.

Skötsel och underhåll

⚠ FARA

Risk för elektrisk stöt.

- Stäng av aggregatet och dra ut nätkontakten innan arbete utförs på aggregatet.

Rengör sil i vattenanslutningen

Rengör silen i vattenanslutningen regebundet.

- Ta bort kopplingen på vattenanslutningen.

OBSERVERA

Silen får inte ta skada.

Bild **K**

- Dra ut silen med en plattång.
- Rengör silen under rinnande vatten.
- Sätt in silen i vattenanslutningen igen.

Byt ut handsprutpistolens batterier

Batterierna är förbrukade när ingenting längre visas på handsprutpistolens display.

Det krävs två batterier i storlek AAA.

Bild **L**

- Tryck på förslutningssliden.
- Öppna batterifacket.
- Ta ur batteriet.
- Sätt in nya batterier och kontrollera att polerna sitter rätt.
- Stäng batterifacket.
- Avfallshantera förbrukade batterier enligt gällande bestämmelser.

Åtgärder vid störningar

⚠ FARA

Risk för strömstöt. Stäng av maskinen och dra ut nätkontakten innan skötsel- och underhållsarbeten ska utföras.

Reparationsarbeten och arbeten på elektriska komponenter får endast utföras av auktoriserad kundservice. Med hjälp av följande översikt kan du själv åtgärda ett flertal störningar.

Kontakta auktoriserad serviceverkstad om du är osäker.

Apparaten arbetar inte

- Tryck in spaken till handsprutpistolen. Aggregatet startar.
- Kontrollera om den angivna spänningen på typskylten överensstämmer med strömkällans spänning.
- Kontrollera om nätkabeln är skadad.
- Motorn är överbelastad, motorskyddsbrytaren har löst ut.
 - Stäng av strömbrytaren "0/OFF".
 - Låt apparaten svalna i **eine Stunde**.
 - Starta apparaten och ta den i drift igen.
- Om störningen uppträder flera gånger skall apparaten testas av kundtjänst.

Aggregatet startar inte, motorn går

Spänningsfall på grund av svagt elnät eller vid användning av en förlängningskabel.

- Tryck först på spaken till handsprutpistolen vid start och sätt sedan strömbrytaren på "I/ON".

Aggregatet ger inget tryck

- Kontrollera inställningen på strålrör.
- Kontrollera att vattenförsörjningen levererar tillräcklig mängd vatten.
- Lossa filtret i vattenanslutningen med ett plattång och rengör den under rinnande vatten.
- Lufta aggregatet före användning.
- Slå på aggregatet och låt det vara på (max 2 minuter) utan anslutet spolrör tills vatten utan luftbubblor kommer ut ur spolhandtaget. Stäng av aggregatet och anslut spolröret igen.

Kraftiga tryckvariationer

- Rengör högtrycksmunstycke: Ta bort smuts från munstyckshålet med en nål och spola ut det framifrån med vatten.
- Kontrollera vattenflödesmängden.

Aggregatet ej tätt

- En droppande otät het har tekniska orsaker. Kontakta auktoriserad kundservice om det finns stora otätheter.

Rengöringsmedel sugts inte in

- Använd strålröret Vario Power.
- Vrid spolrör till position "Mix".
- Kontrollera om Plug 'n' Clean-rengöringsmedelsflaskan sitter med öppningen neråt i anslutningen för rengöringsmedlet.

Ingen tryckvisning på handsprutpistolen

- Kontrollera/byt ut batterier

Garanti

I respektive land gäller de garantivillkor som publicerats av våra auktoriserade distributörer. Eventuella fel på aggregatet repareras utan kostnad under förutsättning att det orsakats av ett material- eller tillverkningsfel. I frågor som gäller garantin ska du vända dig med kvitto till inköpsstället eller närmaste auktoriserade serviceverkstad.

Adressen hittar du på:

www.kaercher.com/dealersearch

Tekniska data

Elanslutning

Spänning	230 V 1~50 Hz
----------	------------------

Anslutningseffekt	1,8 kW
-------------------	--------

Skyddsgrad	IP X5
------------	-------

Skyddsklass	I
-------------	---

Nätsäkring (trög)	10 A
-------------------	------

Vattenanslutning

Inmatningsstryck (max.)	1,2 MPa
-------------------------	---------

Inmatningstemperatur (max.)	40 °C
-----------------------------	-------

Inmatningsmängd (min.)	9 l/min
------------------------	---------

Max. uppsugningshöjd	0,5 m
----------------------	-------

Prestanda

Arbetsstryck	11 MPa
--------------	--------

Max. tillåtet tryck	13 MPa
---------------------	--------

Matningsmängd, vatten	6,3 l/min
-----------------------	-----------

Maximal matningsmängd	7,0 l/min
-----------------------	-----------

Matningsmängd, rengöringsmedel	0,3 l/min
--------------------------------	-----------

Handsprutpistolens rekylkraft	13 N
-------------------------------	------

Mått och vikter

Längd	411 mm
-------	--------

Bredd	305 mm
-------	--------

Höjd	584 mm
------	--------

Vikt, driftklar med tillbehör	12,8 kg
-------------------------------	---------

Fastställda värden enligt SS-EN 60335-2-79

Hand-Arm Vibrationsvärde	3,2 m/s ²
Osäkerhet K	0,8 m/s ²

Ljudtrycksnivå L _{pa}	75 dB(A)
Osäkerhet K _{pa}	3 dB(A)

Ljudteffektsnivå L _{WA} + Osäkerhet K _{WA}	90 dB(A)
--	----------

Tekniska ändringar förbehålls.

Tillbehör och reservdelar

Använd endast originaltillbehör och originalreservdelar, så att en säker och störningsfri drift av maskinen är garanterad.

Information om tillbehör och reservdelar finns på www.kaercher.com.

Försäkran om EU-överensstämmelse

Härmed försäkras vi att nedanstående betecknade maskin i ändamål och konstruktion samt i den av oss levererade versionen motsvarar EU-direktivens tillämpliga grundläggande säkerhets- och hälsokrav. Vid ändringar på maskinen som inte har godkänts av oss blir denna överensstämmelseförklaring ogiltig.

Produkt: Högtrycksvätt

Typ: 1.324-xxx

Tillämpliga EU-direktiv

2000/14/EG

2014/30/EU

2006/42/EG (+2009/127/EG)

2011/65/EU

Tillämpade harmoniserade normer

EN 50581

EN 55014-1: 2006+A1: 2009+A2: 2011

EN 55014-2: 1997+A1: 2001+A2: 2008

EN 60335-1

EN 60335-2-79

EN 61000-3-2: 2014

EN 61000-3-3: 2013

EN 62233: 2008

Tillämpad metod för överensstämmelsevärdering

2000/14/EG: Bilaga V

Ljudeffektsnivå dB(A)

Upmätt: 88

Garanterad: 90

Undertecknade agerar på order av och med fullmakt från företagsledningen.

H. Jenner
CEO

S. Reiser
Head of Approbation

Dokumentationsbefullmäktigad:
S. Reiser

Alfred Kärcher GmbH & Co. KG

Alfred-Kärcher-Str. 28 - 40

71364 Winnenden (Germany)

Tel.: +49 7195 14-0

Fax: +49 7195 14-2212

Winnenden, 2016/01/01

Sisällysluettelo

Käyttötarkoitus	DE	5
Ympäristönsuojelu	DE	5
Turvallisuus	DE	5
Laitekuvaus	DE	6
Toimitus	DE	6
Asennus	DE	6
Käyttöönotto	DE	7
Käyttö	DE	7
Kuljetus	DE	8
Säilytys	DE	8
Hoito ja huolto	DE	9
Häiriöapu	DE	9
Takuu	DE	10
Tekniset tiedot	DE	10
Varusteet ja varaosat	DE	10
EU-standardinmukaisuustodistus	DE	10



Lue tämä alkuperäiskäyttöohje ja mukana olevat turvaohjeet ennen laitteen ensimmäistä käyttöä. Toimi niiden mukaisesti. Säilytä molemmat ohjeet myöhempiä käyttöä tai myöhempiä omistajaa varten.

Käyttötarkoitus

Käytä tätä korkeapainepesuria ainoastaan yksityiskäytössä.

- koneiden, ajoneuvojen, rakennusten, työkalujen, julkisivujen, terassien, puutarhavälineiden jne. puhdistamiseen käyttäen suurpaineista vesisuihkua (tarvittaessa lisäten puhdistusaineita).
- KÄRCHER:in hyväksymien varusteosien, varaosien ja puhdistusaineiden kanssa. Huomioi ohjeet, jotka on liitetty puhdistusaineiden mukaan.

Turvallisuus

Turvaohjeet

Ennen tämän laitteen ensimmäistä käyttämistä, lue ehdottomasti mukana toimitetut „Turvaohjeet painepesureille“.

Vaarallisuusasteet

⚠ VAARA

Huomautus välittömästi uhkaavasta vaarasta, joka voi aiheuttaa vakavan ruumiinvamman tai johtaa kuolemaan.

⚠ VAROITUS

Huomautus mahdollisesta vaarallisesta tilanteesta, joka voi aiheuttaa vakavan ruumiinvamman tai voi johtaa kuolemaan.

⚠ VARO

Huomautus mahdollisesta vaarallisesta tilanteesta, joka voi aiheuttaa vähäisiä vammoja.

HUOMIO

Huomautus mahdollisesta vaarallisesta tilanteesta, joka voi aiheuttaa aineellisia vahinkoja.

Turvalliset

⚠ VARO

■ Turvalliset on tarkoitettu loukkaantumisilta suojaamiseksi, niitä ei saa muuttaa eikä ohittaa.

Laitekytkin

Laitekytkin estää laitteen tahattoman käyttämisen.

Käsiruiskupistoolin lukitus

Lukitus lukitsee käsiruiskupistoolin liipaisimen ja estää täten laitteen tahattoman käynnistymisen.

Ylivirtausventtiili painekeytimellä

Ylivuotoventtiili estää sallitun käyttöpaineen ylittymisen. Kun käsiruiskupistoolin liipaisin päästetään irti, kytkee painekeytkin pumpun pois päältä, korkeapainesuihku pysähtyy. Kun liipaisimesta vedetään, kytkee painekeytkin taas pumpun päälle.

Moottorin turvakytkin

Jos virranotto on liian korkea, moottorin suojakytkin kytkee laitteen pois päältä.

Laitteessa olevat symbolit



Laitetta ei saa välittömästi liittää julkiseen juomavesiverkkoon.



Suihkua ei saa suunnata ihmisiin, eläimiin, jännitteellisiin sähkövarusteisiin tai itse laitteeseen.

Suojaa laite jäätymiseltä.

Ympäristönsuojelu

Huomautuksia materiaaleista (REACH)

Ajantasaisia tietoja ainesosista löytyy osoitteesta:

www.kaercher.com/REACH



Käytetyt laitteet sisältävät arvokkaita kierrätettäviä materiaaleja, jotka tulee toimittaa kierrätykseen.

– Paristot ja akut sisältävät aineita, joita ei saa päästää ympäristöön. Huolehdi vanhojen laitteiden sekä paristojen ja akkujen ympäristöystävällisestä hävittämisestä.

Sähkö- ja elektroniikkalaitteet sisältävät usein rakennosia, jotka voivat aiheuttaa mahdollisen vaaran ihmisten terveydelle ja ympäristölle, jos niitä käsitellään väärin tai ne hävitetään väärin. Nämä rakennosat ovat kuitenkin tarpeellisia, jotta laite toimisi asianmukaisesti. Tällä symbolilla merkityt laitteita ei saa hävittää tavallisena talousjätteensä.



Pakkausmateriaalit ovat kierrätettäviä. Huolehdi pakkausten ympäristöystävällisestä hävittämisestä.



Jos töissä käytetään puhdistusaineita, puhdistuksia saa suorittaa vain vesitiviillä lattiapinnoilla, jotka on liitetty likavesiviemärintiin. Älä päästä puhdistusaineita vesistöihin tai imeytymään maaperään.



Puhdistustöitä, joissa syntyy öljynpitoista jätevettä, esim. moottorinpesu, alustanpesu, saa suorittaa vain pesupaikoissa, joissa on öljyn erottimet.



Veden ottaminen julkisista vesistöistä on joissakin maissa kiellettyä.

Laitekuvaus

Tässä käyttöohjeessa kuvataan maksimivarustus. Mallien varustetaso vaihtelee, katso kuvaus laatikon kyljestä.

Kuvat, katso avattavalla kansisivu 4



- 1 Tulovesiliitäntä
- 2 Suodattimella varustettu vesiliitäntä
- 3 Korkeapaineletku
- 4 Letkujohde
- 5 Säilytyspaikka ruiskuputkille
- 6 Käsiruiskupistoolin säilytyspaikka / parkkipaikka
- 7 Liitäntä Plug 'n' Clean -puhdistusaineelle
- 8 Kantokahva
- 9 Kuljetuskahva, ulosvedettävä
- 10 Letkupidin
- 11 Korkeapaineliitäntä
- 12 Laitekytkin „0/OFF“ / „I/ON“
- 13 Verkkojohdo, jossa on verkkopistoke
- 14 Varustelaatikko
- 15 Verkon kiinnityskoukku
- 16 Varustelokeron verkko
- 17 Kuljetuspyörä
- 18 Kantokahvallinen jalusta
- 19 Full Control -käsiruiskupistooli
- 20 Paristolokero
- 21 LED-painenäyttö
MIX / 1 - SOFT / 2 - MEDIUM / 3 - HARD
- 22 Paristolokeron lukitus
- 23 Käsiruiskupistoolin lukitus
- 24 Painike korkeapaineletkun irrottamiseksi käsiruiskupistoolista
- 25 Full Control -likajyrsin-ruiskuputki
Pinttyneen lian poistoon.
Paineporras: HARD
- 26 Full Control -ruiskuputki Vario Power
Tarkoitettu yleisimpiin puhdistustehtäviin.
Paineporrasta: HARD / MEDIUM / SOFT / MIX

* Valinnaiset varusteet

- 27 Plug 'n' Clean -puhdistusainepullo sulikutulpalla

** ei kuulu toimitukseen

- 28 Vedensyöttöletku

Toimitus

Laitteen toimituslaajuus on kuvattu pakkauksessa. Tarkasta purkaessasi laitetta pakkauksesta pakkauksen sisällön täydellisyys.

Ota yhteys jälleenmyyjään, jos varusteita puuttuu tai havaitset kuljetusvahinkoja.

Lisäksi tarvitaan

- Kudosvahvistettu vesiletku tavallisella kaupasta saatavalla liittimellä.
- Läpimitta vähintään 1/2 tuuma (13 mm)
- Pituus vähintään 7,5 m

Erikoisvarusteet

Erikoisvarusteet laajentavat laitteesi käyttömahdollisuuksia. Tarkempia tietoja saat KÄRCHER -myyjäliikkeeltäsi.

Asennus

Kuvat, katso avattavalla kansisivu 3



Kiinnitä laitteen mukana irtonaisena tulleet osat laitteeseen ennen käyttöönottamista.

Kiinnittämiseen tarvitaan mukana toimitetut ruuvit ja ristipää-ruuvitaltta PH 2.

Jalustan asentaminen

Kuva **A**

→ Pistä jalusta paikalleen.

→ Työnnä mukana toimitetut ankkurit reikiin pohjaan asti.

→ Kiinnitä jalusta paikalleen toimitukseen kuuluvilla ruuveilla.

Ruiskuputkien säilytyspaikan asentaminen

Kuva **B**

→ Ripusta ruiskuputkien säilytyspaikka paikalleen.

→ Kiinnitä ruiskuputkien säilytyspaikka kahdella ruuvilla paikalleen.

Kuljetuskahvan kiinnittäminen

Kuva **C**

→ Pistä kuljetuskahva paikalleen.

→ Kiinnitä kuljetuskahva kahdella ruuvilla paikalleen.

Varustelokeron verkon kiinnittäminen

Kuva **D**

→ Ripusta verkko kuvassa näytettyihin koukkuihin.

Korkeapaineletkun purkaminen kelalta

→ Pura korkeapaineletku kokonaan kelalta ja avaa mahdolliset silmukat ja mutkat.

Korkeapaineletkun vieminen letkujohteen läpi

Kuva **E**

→ Vie suoritettu korkeapaineletku takaa letkujohteen lävitse.

Korkeapaineletkun liittäminen suihkupistooliin

Kuva **F**

→ Pistä korkeapaineletku niin syväälle suihkupistooli-innkäsiruiskupistooliin, että kuulet sen napsahtavan lukitukseen.

Huomautus: Huomioi liitinnän oikea suuntaus.

→ Kokeile liitoksen pitävyys korkeapaineletkusta vetämällä.

Käyttöönotto

- Pysäköi laite tasaiselle alustalle.
- Liitä virtapistoke pistorasiaan.

Vedensyöttö

Liitäntäarvot katso tyyppikilpi/tekniset tiedot.

HUOMIO

Veden epäpuhtaudet voivat vahingoittaa korkeapainepumppua ja varusteita. Vahinkojen estämiseksi suosittelemme käyttämään KÄRCHER-vesisuodatinta (lisävaruste, tilausnumero 4.730-059).

Vedensyöttö vesijohdosta

Noudata vesilaitoksen ohjeita.

HUOMIO

Metallisten letkuliittimien käyttäminen Aquastop:issa voi johtaa pumpun vaurioitumiseen! Käytä muovista valmistettua letkuliittintä tai messingistä valmistettua KÄRCHER-letkuliittintä.

Kuva G

- Ruuvaa mukana toimitettu liitin laitteen vesiliitäntään.
- Pistä vedentuloletku vesiliitäntään liittimeen.
- Liitä vesiletku vedensyöttöön.
- Avaa vesihana kokonaan.

Veden ottaminen avoimista säiliöistä

Käyttämällä KÄRCHER:in takaiskuventtiilillä varustettua imulettoa (erityisvaruste, tilausnumero 2.643-100) tämä korkeapainepesuri soveltuu pintavesien imemiseen esim. sadevesitynnyreistä tai lammista (katso maks. imukorkeus kohdasta Tekniset tiedot).

Huomautus: Imukäytössä ei tarvita vesiliitäntäkytäntä.

- Täytä imuletku vedellä.
- Ruuvaa imuletku kiinni laitteen vesiliittimeen ja ripusta letkun toinen pää vedenottopisteeseen (esim. sadevesitynnyriin).

Poista ennen käyttöä ilma laitteesta seuraavasti:

- Kytke laite päälle "I/ON".
- Vapauta käsiruiskupistoolin liipaisin lukituksesta.
- Paina käsiruiskupistoolin liipaisinta, laite käynnistyy.
- Anna laitteen käydä (maks. 2 minuuttia), kunnes vesi tulee käsiruiskupistoolista ilman ilmakuplia.
- Päästä käsiruiskupistoolin liipaisin vapaaksi.
- Lukitse käsiruiskupistoolin liipaisin.

Käyttö

HUOMIO

Yli 2 minuuttia kestävä kuivakäynti vahingoittaa korkeapainepumppua. Jos laitteeseen ei muodostu painetta 2 minuutin sisällä, kytke laite pois ja toimi luvun "Apu häiriötapaüksissa" ohjeiden mukaan.

Käyttö suurpaineella

⚠ VARO

Pidä maalattuja pintoja puhdistettaessa, vaurioiden välttämiseksi, vähintään 30 cm:n suihkutusetäisyydellä.

HUOMIO

Älä puhdistaa autonrenkaita, maalipintoja tai arkoja pintoja kuten puuta lijakajyrsimella, vahingoittumisvaara.

- Valitse puhdistustehtävään soveltuva ruiskuputki.

Kuva H

- Pistä ruiskuputki käsiruiskupistooliin ja kiinnitä paikalleen putkea 90° kiertämällä.
- Kytke laite päälle "I/ON".
- Vapauta käsiruiskupistoolin liipaisin lukituksesta.
- Paina käsiruiskupistoolin liipaisinta, laite käynnistyy.

Huomautus: Kun ote liipaisimesta irrotetaan, kone pysähtyy. Järjestelmä pysyy korkeapaineisena





Full Control -ruiskuputki Vario Power

- Kierrä ruiskuputkea, kunnes käsiruiskupistoolin painenäytössä tarvittavan paineportaan LED:iin tulee valo.

Full Control System

Käsiruiskupistoolissa oleva painenäyttö näyttää Full Control -ruiskuputkea käytettäessä sillä hetkellä asetetun olevan paineportaan.

Huomautus: Painenäyttö ei toimi oikein T-Racer:ia ja muita varusteita käytettäessä.

Paineportasta	suositellaan esim.
 3 HARD	Kivilaatoitetut tai pesubetoniset kiviterassit, asfaltti, metallipinnat, puutarhavälineet (työntökärri, lapiot, jne.)
 2 MEDIUM	Henkilöautot / moottoripyörät, tiilikivipinnat, rapatut seinät, muoviset huonekalut
 1 SOFT	Puupinnat, polkupyörä, hiekkakivipinnat, rottinki-huonekalut
 MIX	Käyttö puhdistusaineen kanssa

HUOMIO

Materiaalien pesunkestävyys voi poiketa suuresti iästä ja kunnosta riippuen. Mainitut suositukset eivät ole sitovia.

Käyttö puhdistusaineella

Useimmat KÄRCHER-puhdistusaineet voi ostaa käyttövalmiina Plug 'n' Clean -puhdistusainepullossa.

Huomautus: Puhdistusainetta voidaan lisätä vain pienpaineella.

△ VAARA

Puhdistusaineita käytettäessä on huomioitava puhdistusaineen valmistajan turvaohjeet ja noudatettava erityisesti henkilökohtaista suojavarustusta koskevia ohjeita.

→ Poista tulppa Plug 'n' Clean -puhdistusainepullossa.

Kuva 

* Valinnaiset varusteet

→ Paina puhdistusainepullo aukko alaspäin asetettuna Plug 'n' Clean -puhdistusaineliitäntään.

→ Käytä Vario Power -ruiskuputkea.

→ Kierrä ruiskuputkea suuntaan „MIX“, kunnes käsiruiskupistoolin painenäytön LED:iin „MIX“ tulee valo.

Huomautus: Tällöin laitetta käytettäessä vesisuihkuun lisätään puhdistusaineliuosta.

Suosittelavat puhdistusmenetelmät

→ Suihkuta puhdistusainetta säästeliäästi kuivalle pinnalle ja anna sen vaikuttaa (ei kuivua).

→ Huuhto irrotettu lika pois korkeapainesuihkulla.

Toimenpiteet pesuaineella puhdistamisen jälkeen

→ Vedä Plug 'n' Clean -puhdistusainepullo pidikkeestä ja sulje tulpalla.

→ Aseta puhdistusainepullo säilytettäväksi pidikkeeseen tulppa ylöspäin.

Käytön keskeytys

→ Päästä käsiruiskupistoolin liipaisin vapaaksi.

→ Lukitse käsiruiskupistoolin liipaisin.

Kuva 

→ Aseta käsiruiskupistooli ruiskuputkineen parkki-paikkaan.

→ Pidempien työtaukojen (yli 5 minuuttia) ajaksi laite on lisäksi kytkettävä pois päältä „0/OFF“.

Käytön lopetus

→ Päästä käsiruiskupistoolin liipaisin vapaaksi.

→ Kytke laite pois päältä "0/OFF".

→ Vedä virtapistoke irti pistorasiasta.

△ VARO

Irrota korkeapaineletku käsiruiskupistoolista tai laitteesta vain, kun järjestelmässä ei ole painetta.

→ Sulje vesihana.

→ Poista järjestelmässä vielä oleva paine käsiruiskupistoolin liipaisintaa painamalla.

→ Päästä käsiruiskupistoolin liipaisin vapaaksi.

→ Lukitse käsiruiskupistoolin liipaisin.

HUOMIO

Irrottaessa syöttö- tai korkeapaineletkua käytön jälkeen, liittimistä voi purkautua ulos lämmintä vettä.

→ Irrota laite vedensyötöstä.

Kuljetus

△ VARO

Loukkaantumis- ja vaurioitumisvaara!

Huomioi kuljetettaessa laitteen paino.

Kuljetus käsin

→ Nosta ja kanno laitetta kantokahvasta.

→ Vedä kuljetuskahva ulos, se napsahtaa kuuluvasti lukitukseen.

→ Vedä laitetta kuljetuskahvasta.

Kuljetus ajoneuvoissa

→ Ennen kuljetusta makuullaan: Vedä Plug 'n' Clean

-puhdistusainepullo pidikkeestä ja sulje tulpalla.

→ Varmista laite siirtymisen ja kaatumisen varalta.

Säilytys

△ VARO

Loukkaantumis- ja vaurioitumisvaara!

Huomioi säilytettäessä laitteen paino.

Laitteen säilytys

→ Pysäytä laite tasaiselle pinnalle.

→ Irrota ruiskuputki käsiruiskupistoolista.

→ Paina käsiruiskupistoolin irrotuspainiketta ja vedä korkeapaineletku irti käsiruiskupistoolista.

→ Pistä käsiruiskupistooli omaan säilytyspaikkaansa.

→ Pistä molemmat ruiskuputket säilytyspaikkaansa.

– Likajyrin-ruiskuputki: Suutin alaspäin.

– Vario Power -ruiskuputki: Suutin ylöspäin.

→ Kelaa korkeapaineletku kiepeille ja ripusta kieppinippu letkunkipitmeen.

→ Ahdä verkkoliitäntäjohto varustelokeroon.

Jos säilytys on pitempiä aikoja, esim talven ajaksi, huomioi lisäksi luvussa Hoito olevat ohjeet.

Suojaaminen pakkaselta

HUOMIO

Pakkanen voi vaurioittaa laitteita ja varusteita, jotka ei ole täysin tyhjennetty vedestä. Tyhjennä laite ja varusteet täysin vedestä ja suojaa jäätymiseltä.

Vaurioiden välttämiseksi:

→ Irrota laite vedensyötöstä.

→ Irrota ruiskuputki käsiruiskupistoolista.

→ Kytke laite päälle "I/ON".

→ Paina käsiruiskupistoolin liipaisinta, kunnes vettä ei enää tule ulos (n. 1 min.).

→ Päästä käsiruiskupistoolin liipaisin vapaaksi.

→ Lukitse käsiruiskupistoolin liipaisin.

→ Kytke laite pois päältä "0/OFF".

→ Säilytä laitetta kaikkine varusteineen pakkaselta suojaetuissa tiloissa.

Hoito ja huolto

⚠ VAARA

Sähköiskun vaara

→ Virtapistoke on vedettävä irti pistorasiasta ennen kaikkia laitteeseen kohdistuvia töitä.

Vesiliitännän sihdin puhdistus

Puhdista vesiliitännän sihti säännöllisesti.

→ Irrota liitin vesiliitännästä.

HUOMIO

Sihtiä ei saa vaurioittaa.

Kuva **K**

→ Vedä sihti lattapihdiä ulos.

→ Puhdista sihti juoksevassa vedessä.

→ Aseta sihti takaisin vesiliitännään.

Käsiruiskupistoolin paristojen vaihtaminen

Paristot ovat kuluneet loppuun, kun käsiruiskupistoolin näyttö ei näytä enää mitään.

Tarvitaan kaksi AAA-kokoista paristoa tai akkua.

Kuva **L**

→ Paina sulkuluistia.

→ Avaa paristolokero.

→ Ota paristot pois.

→ Aseta uudet paristot sisään ja huomioi tällöin, että niiden navat tulevat oikein päin.

→ Sulje paristolokero.

→ Hävitä käytetyt paristot voimassa olevien määräysten mukaisesti.

Häiriöapu

⚠ VAARA

Sähköiskun vaara. Kytke laite pois päältä ennen kaikkia hoito- ja huoltotöitä ja vedä virtapistoke irti pistorasiasta. Vain valtuutettu asiakaspalvelu saa suorittaa korjaustyöt ja sähköisiin rakennuksiin kohdistuvat työt.

Pienemmät häiriöt voit itse poistaa seuraavan yhteenvedon avulla.

Epäselvissä tapauksissa käänny valtuutetun asiakaspalvelun puoleen.

Laite ei toimi

→ Paina käsiruiskupistoolin liipaisinta, laite käynnistyy.

→ Tarkasta, onko tyypikilvessä ilmoitettu jännite sama kuin virtalähteen jännite.

→ Tarkasta, onko verkkojohto vaurioitunut.

→ Moottori ylikuormittunut, moottorisuojakytkin on lauennut.

– Kytke laite pois päältä "0/OFF".

– Anna laitteen jäähtyä yhden tunnin ajan.

– Kytke laite päälle ja ota se uudelleen käyttöön. Jos häiriö toistuu useammin, tarkastuta laite asiakaspalvelussa.

Laite ei käynnisty, moottori murisee

Jännite on pudonnut liian matalaksi, johtuen heikosta sähköverkosta tai jatkojohtoon käytöstä.

→ Vedä laitetta päälle kytkettäessä ensin käsiruiskupistoolin liipaisimesta, aseta sitten laitekytkin asentoon „I/ON“.

Laitteeseen ei tule painetta

→ Tarkasta suihkuputken säätö.

→ Tarkasta, että vedensyötön syöttömäärä on riittävä.

→ Vedä suodatin ulos vesiliitännästä lattapihtiä käyttäen ja puhdista sihti juoksevassa vedessä.

→ Poista ilma laitteesta ennen käyttöä.

Kytke laite päälle ilman liitettyä suihkuputkea ja anna sen käydä (kork. 2 minuuttia), kunnes vesi tulee kuplimatta ulos ruiskusta. Kytke laite pois päältä ja liitä suihkuputki takaisin.

Suuret paineenvaihtelut

→ Korkeapainesuuttimen puhdistus: Poista suuttimen reiän likaantumatt neulan avulla ja huuhtelee reikää edestäpäin vedellä.

→ Tarkasta veden tulomäärä.

Laite ei ole tiivis

→ Laitteen tippamainen epätiiviyys on tekniikasta johtuvaa. Jos epätiiviyys on suurempaa, ota yhteys valtuutetun asiakaspalvelun.

Laite ei ime puhdistusainetta

→ Käytä Vario Power -ruiskuputkea.

Kierrä suihkuputki asentoon „Mix“.

→ Tarkasta, onko Plug 'n' Clean -puhdistusainepullo asetettuna aukko alaspäin puhdistusaineliitännään.

Ei painenäyttöä käsiruiskupistoolissa

→ Tarkasta / vaihda paristot

Takuu

Kussakin maassa ovat voimassa valtuuttamamme myyntiorganisaation julkaisemat takuehdot. Materiaali- ja valmistusvirheistä aiheutuvat virheet laitteessa korjaamme takuuajana maksutta. Takuutapauksessa ota yhteys ostotositteen kanssa jälleenmyyjään tai lähimpään valtuutettuun huoltoon.

Osoitteet löydät sivustoltamme:

www.kaercher.com/dealarsearch

Tekniset tiedot

Sähköliitäntä

Jännite	230 V 1~50 Hz
Liitosjohto	1,8 kW
Suojausluokka	IP X5
Kotelointiluokka	I
Verkkosulake (hidas)	10 A

Vesiliitäntä

Tulopaine (maks.)	1,2 MPa
Tulolämpötila (maks.)	40 °C
Tulomäärä (min.)	9 l/min
Maks. alkuimukorkeus	0,5 m

Suoritus tiedot

Työpaine	11 MPa
Maks. sallittu paine	13 MPa
Syöttömäärä, vesi	6,3 l/min
Pumppausmäärä maks.	7,0 l/min
Syöttömäärä, puhdistusaine	0,3 l/min
Käsiruiskupistoolin takaiskuvoima	13 N

Mitat ja painot

Pituus	411 mm
Leveys	305 mm
Korkeus	584 mm
Paino, käyttövalmiina varusteineen	12,8 kg

Mitatut arvot EN 60335-2-79 mukaisesti

Käsi-käsivarsi värinäarvo	3,2 m/s ²
Epävarmuus K	0,8 m/s ²
Äänenpainetaso L _{PA}	75 dB(A)
Epävarmuus K _{PA}	3 dB(A)
Äänitehotaso L _{WA} + epävarmuus K _{WA}	90 dB(A)

Oikeus teknisiin muutoksiin pidätetään.

Varusteet ja varaosat

Käytä vain alkuperäisiä tarvikkeita ja varaosia. Ne taakaavat laitteen turvallisen ja häiriöttömän toiminnan. Tietoja tarvikkeista ja varaosista on sivustolla www.kaercher.com.

EU-standardin mukaisuustodistus

Vakuutamme, että alla mainitut tuotteet vastaavat suunnittelultaan ja rakenteeltaan sekä valmistustavaltaan EU-direktiivien asianomaisia turvallisuus- ja terveysvaatimuksia. Jos tuotteeseen/tuotteisiin tehdään muutoksia, joista ei ole sovittu kanssamme, tämä vakuutus ei ole enää voimassa.

Tuote: korkeapainepesuri

Tyyppi: 1 324-xxx

Yksiselitteiset EU-direktiivit

2000/14/EY

2014/30/EU

2006/42/EY (+2009/127/EY)

2011/65/EU

Sovelletut harmonisoidut standardit

EN 50581

EN 55014-1: 2006+A1: 2009+A2: 2011

EN 55014-2: 1997+A1: 2001+A2: 2008

EN 60335-1

EN 60335-2-79

EN 61000-3-2: 2014

EN 61000-3-3: 2013

EN 62233: 2008

Sovellettu yhdenmukaisuuden analysointimenetelmä

2000/14/EY: Liite V

Äänen tehotaso dB(A)

Mitattu: 88

Taattu: 90

Allekirjoittaneet toimivat yrityksen johton puolesta ja sen valtuuttamina.

H. Jenner

CEO

S. Reiser

Head of Approbation

Dokumentointivaltuutettu:

S. Reiser

Alfred Kärcher GmbH & Co. KG

Alfred-Kärcher-Str. 28 - 40

71364 Winnenden (Germany)

Puh.: +49 7195 14-0

Faksi: +49 7195 14-2212

Winnenden, 2016/01/01

Πίνακας περιεχομένων

Χρήση σύμφωνα με τους κανονισμούς	EL	5
Προστασία περιβάλλοντος.	EL	5
Ασφάλεια	EL	5
Περιγραφή συσκευής.	EL	6
Συσκευασία	EL	6
Συναρμολόγηση.	EL	6
Έναρξη λειτουργίας.	EL	7
Λειτουργία	EL	7
Μεταφορά	EL	8
Αποθήκευση	EL	8
Φροντίδα και συντήρηση	EL	9
Αντιμέτωπη βλαβών	EL	9
Εγγύηση	EL	10
Τεχνικά χαρακτηριστικά	EL	10
Εξαρτήματα και ανταλλακτικά	EL	10
Δήλωση Συμμόρφωσης των Ε.Κ.	EL	10



Πριν από την πρώτη χρήση της συσκευής σας, διαβάστε τις γνήσιες οδηγίες λειτουργίας, καθώς και τις συνοδευτικές υποδείξεις ασφαλείας. Ενεργήστε ανάλογα. Φυλάξτε τα δύο αυτά τεύχη για μεταγενέστερη χρήση ή για τον επόμενο ιδιοκτήτη.

Χρήση σύμφωνα με τους κανονισμούς

Χρησιμοποιήστε αυτό το απορρυπαντικό υψηλής πίεσης αποκλειστικά για το νοικοκυριό.

- για τον καθαρισμό μηχανημάτων, οχημάτων, οικοδομών, εργαλείων, προσώπων, βεραντών, μηχανημάτων κήπου κ.λπ. με ριπή νερού υψηλής πίεσης (κατά περίπτωση με προσθήκη απορρυπαντικών),
- με τα εγκεκριμένα από την KÄRCHER παρεκόμενα, ανταλλακτικά και απορρυπαντικά. Λάβετε υπόψη τις υποδείξεις που συνοδεύουν τα απορρυπαντικά.

Ασφάλεια

Υποδείξεις ασφαλείας

Πριν από την πρώτη χρήση της συσκευής αυτής διαβάστε οπωσδήποτε τις συνοδευτικές "Υποδείξεις ασφαλείας για συσκευές καθαρισμού υψηλής πίεσης".

Επίπεδα ασφαλείας

⚠ ΚΙΝΔΥΝΟΣ

Υποδείξεις για άμεσα επαπειλούμενο κίνδυνο, ο οποίος μπορεί να έχει ως συνέπεια σοβαρό ή θανάσιμο τραυματισμό.

⚠ ΠΡΟΕΙΔΟΠΟΙΗΣΗ

Υποδείξεις για μια δυνητικά επικίνδυνη κατάσταση, η οποία μπορεί να έχει ως συνέπεια σοβαρό ή θανάσιμο τραυματισμό.

⚠ ΠΡΟΣΟΧΗ

Υπόδειξη για μια ενδεχομένως επικίνδυνη κατάσταση, η οποία μπορεί να οδηγήσει σε ελαφρό τραυματισμό.

ΠΡΟΣΟΧΗ

Υπόδειξη για μια δυνητικά επικίνδυνη κατάσταση, η οποία μπορεί να έχει ως συνέπεια υλικές ζημιές.

Μηχανισμοί ασφαλείας

⚠ ΠΡΟΣΟΧΗ

Οι διατάξεις ασφαλείας αποσκοπούν στην προστασία του χρήστη και δεν πρέπει να τροποποιούνται ή να παραιλείονται.

Διακόπτης συσκευής

Ο διακόπτης του μηχανήματος αποτρέπει την τυχαία ενεργοποίηση του μηχανήματος.

Ασφάλιση πιστολιού ψεκασμού χειρός

Η ασφάλεια κλειδώνει το μοχλό του πιστολιού ψεκασμού χειρός και αποτρέπει την ακούσια ενεργοποίηση της συσκευής.

Βαλβίδα υπερχειλίσσης με διακόπτη πίεσης

Η βαλβίδα υπερχειλίσσης εμποδίζει την υπέρβαση της επιτρεπτής πίεσης εργασίας. Όταν αφήνετε ελεύθερο το μοχλό του πιστολιού ψεκασμού χειρός, απενεργοποιείται ο διακόπτης πίεσης της αντλία και διακόπεται η ριπή υψηλής πίεσης. Τραβώντας το μοχλό, ο διακόπτης πίεσης θέτει πάλι την αντλία σε λειτουργία.

Διακόπτης προστασίας κινητήρα

Εάν υπάρξει υπέρβαση της κατανάλωσης ρεύματος, ο διακόπτης προστασίας του κινητήρα απενεργοποιεί το μηχανήμα.

Σύμβολα στη συσκευή



Η συσκευή δεν πρέπει να συνδεθεί απευθείας στο δημόσιο δίκτυο πόσιμου νερού.



Η δέσμη υψηλής πίεσης δεν πρέπει να κατευθύνεται πάνω σε άτομα, ζώα, ενεργοποιημένο ηλεκτρικό εξοπλισμό ή στην ίδια τη συσκευή.

Προστατεύετε τη συσκευή από τον παγετό.

Προστασία περιβάλλοντος

Υποδείξεις για τα συστατικά (REACH)

Ενημερωμένες πληροφορίες για τα συστατικά μπορείτε να βρείτε στη διεύθυνση:

www.kaercher.com/REACH



Οι παλιές συσκευές περιέχουν πολύτιμα ανακυκλώσιμα υλικά, τα οποία θα πρέπει να διατίθενται για ανακύκλωση. Οι μπαταρίες και οι συσσωρευτές περιέχουν υλικά, τα οποία δεν επιτρέπεται να καταλήθουν στο περιβάλλον. Απορρίψτε τις παλιές συσκευές, τις μπαταρίες ή τους συσσωρευτές με περιβαλλοντικά ορθό τρόπο.

Οι ηλεκτρικές και οι ηλεκτρονικές συσκευές συχνά περιλαμβάνουν εξαρτήματα, που σε περίπτωση λανθασμένης μεταχείρισης ή απόρριψης μπορούν να αποτελέσουν εστία κινδύνου για την υγεία και το περιβάλλον. Αυτά τα εξαρτήματα είναι όμως απαραίτητα για τη σωστή λειτουργία της συσκευής. Οι συσκευές που φέρουν αυτό το σύμβολο δεν επιτρέπεται να πετιούνται στα σκουπίδια.



Τα υλικά συσκευασίας είναι ανακυκλώσιμα. Απορρίψτε τη συσκευασία με οικολογικό τρόπο.



Οι εργασίες με απορρυπαντικό μπορούν να εκτελούνται μόνο σε υδατοστεγείς επιφάνειες εργασίας με σύνδεση στο σύστημα απορροής βρώμικου νερού. Το απορρυπαντικό δεν πρέπει να καταλήγει στα υπόγεια ύδατα ή στο έδαφος.



Οι εργασίες καθαρισμού, κατά τις οποίες προκύπτουν απόνερα που περιέχουν λάδια, π.χ. πλύσιμο κινητήρων, πλύσιμο του κάτω μέρους των οχημάτων, επιτρέπονται μόνο σε πλυντήρια που διαθέτουν διαχωριστή λαδιών.



Η λήψη νερού από δημόσιες πηγές δεν επιτρέπεται σε ορισμένες χώρες.

Περιγραφή συσκευής

Σε αυτές τις οδηγίες λειτουργίας περιγράφεται ο μέγιστος δυνατός εξοπλισμός. Στο παραδοτέο υλικό υπάρχουν διαφορές ανάλογα με το μοντέλο (ανατρέξτε στη συσκευασία).

Εικόνες, βλ. αναδιπλούμενη σελίδα 4



- 1 Σύζευξη για τη σύνδεση με το δικτυίο παροχής νερού
 - 2 Σύνδεση νερού με ενσωματωμένη στήνα
 - 3 Ελαστικός σωλήνας υψηλής πίεσης
 - 4 Οδηγός εύκαμπτου σωλήνα
 - 5 Θήκη φύλαξης για σωλήνες ρίψης
 - 6 Αποθήκευση / θέση απόθεσης του πιστολιού ψεκασμού χειρός
 - 7 Σύνδεση απορρυπαντικού Plug 'n' Clean
 - 8 Λαβή μεταφοράς
 - 9 Λαβή μεταφοράς, αποσπώμενο
 - 10 Στήριγμα ελαστικού σωλήνα
 - 11 Σύνδεση υψηλής πίεσης
 - 12 Διακόπτης μηχανήματος „0/OFF“ / „I/ON“
 - 13 Αγωγός σύνδεσης δικτύου με ρευματολήπτη
 - 14 Θήκη εξαρτημάτων
 - 15 Άγκιστρο στερέωσης διχτιού
 - 16 Δίχτυ για θήκη παρελκομένων
 - 17 Τροχός μεταφοράς
 - 18 Βάση στήριξης με λαβή μεταφοράς
 - 19 Πιστόλι ψεκασμού χειρός Full Control
 - 20 Θήκη μπαταριών
 - 21 Ένδειξη πίεσης LED
MIX / 1 - SOFT / 2 - MEDIUM / 3 - HARD
 - 22 Μάνταλο θήκης μπαταριών
 - 23 Ασφάλιση πιστολιού ψεκασμού χειρός
 - 24 Πλήκτρο διαχωρισμού του εύκαμπτου σωλήνα υψηλής πίεσης από το πιστόλι ψεκασμού χειρός
 - 25 Σωλήνας ψεκασμού τούρμπο μπτεκ Full Control
Για επίμονους ρύπους
Βαθμίδα πίεσης: HARD
 - 26 Σωλήνας ψεκασμού Full Control Vario Power
Για τις συνθετέστερες εργασίες καθαρισμού
Βαθμίδες πίεσης: HARD / MEDIUM / SOFT / MIX
- * Προαιρετικός εξοπλισμός**
- 27 Φιάλη απορρυπαντικού Plug 'n' Clean με σφραγισμένο κατάκι

- ** Δεν συμπεριλαμβάνεται στο παραδοτέο υλικό**
- 28 Ελαστικός σωλήνας προσαγωγής νερού

Συσκευασία

Το παραδοτέο υλικό της συσκευής απεικονίζεται στη συσκευασία. Κατά την αποσυσκευασία ελέγξτε το περιεχόμενο της ως προς την πληρότητα.

Εάν λείπουν εξαρτήματα ή έχουν προκληθεί ζημιές κατά τη μεταφορά, παρακαλούμε ενημερώστε τον προμηθευτή σας.

Επιπροσθέτως απαραίτητο

- Ελαστικός σωλήνας νερού με ενισχυμένους ιστούς και τυπικό σύνδεσμο.
- Διάμετρος τουλάχιστον 1/2 ίντσα (13 mm)
- Μήκος τουλάχιστον 7,5 m.

Πρόσθετα εξαρτήματα

Με τον προαιρετικό εξοπλισμό διευρύνονται οι δυνατότητες χρήσης της συσκευής σας. Περισσότερες πληροφορίες μπορείτε να ζητήσετε από το κατάστημα διάθεσης των προϊόντων KARCHER.

Συναρμολόγηση

Εικόνες, βλ. αναδιπλούμενη σελίδα 3



Πριν την ενεργοποίηση συναρμολογήστε στο μηχανήμα τα μη συνδεδεμένα συνοδευτικά εξαρτήματα. Εδώ χρειάζεστε τις συνοδευτικές βίδες και ένα σταυροκατσάβιδο PH 2.

Συναρμολόγηση στήριγματος βάσης

Εικόνα **A**

- Τοποθετήστε το στήριγμα βάσης.
- Εισάγετε τα συνοδευτικά βύσματα στις οπές ως τον αναστολέα.
- Στερεώστε το στήριγμα βάσης με τις συνοδευτικές βίδες.

Συναρμολόγηση της θήκης αποθήκευσης των σωλήνων ψεκασμού

Εικόνα **B**

- Αναρτήστε τη θήκη αποθήκευσης των σωλήνων ψεκασμού.
- Ασφαλίστε τη θήκη αποθήκευσης σωλήνων ψεκασμού με δύο βίδες.

Συναρμολόγηση λαβής μεταφοράς

Εικόνα **C**

- Τοποθετήστε τη λαβή μεταφοράς.
- Ασφαλίστε τη λαβή μεταφοράς με δύο βίδες.

Τοποθέτηση του διχτιού στη θήκη παρελκομένων

Εικόνα **D**

- Αναρτήστε το δίχτυ στα άγκιστρα που φαίνονται στην εικόνα.

Ξετύλιγμα του σωλήνα υψηλής πίεσης

- Ξετυλίξτε τελείως το σωλήνα υψηλής πίεσης και λύστε τυχόν βρόχους και συστροφές.

Εισάγετε τον ελαστικό σωλήνα υψηλής πίεσης στον αντίστοιχο οδηγό.

Εικόνα **E**

- Πιέστε τον ξεμπλεγμένο εύκαμπτο σωλήνα υψηλής πίεσης από πίσω μέσα από τον οδηγό σωλήνα.

Σύνδεση ελαστικού σωλήνα υψηλής πίεσης με το πιστολέτο χειρός

Εικόνα **F**

- Εισάγετε τον ελαστικό σωλήνα υψηλής πίεσης στο πιστολέτο χειρός έως ότου κλειδώσει με το χαρακτηριστικό ήχο.
- Υπόδειξη:** Φροντίστε να ευθυγραμμίσετε σωστά τους οδηγούς σύνδεσης.
- Βεβαιωθείτε ότι η σύνδεση είναι ασφαλής τραβώντας τον ελαστικό σωλήνα υψηλής πίεσης.

Έναρξη λειτουργίας

- ➔ Αποθέστε τη συσκευή σε μια επίπεδη επιφάνεια.
- ➔ Εισάγετε τον ρευματολήπτη στην πρίζα.

Παροχή νερού

Τιμές σύνδεσης, βλ. Πινακίδα τύπου/Τεχνικά χαρακτηριστικά.

ΠΡΟΣΟΧΗ

Οι προμήξεις στο νερό μπορεί να προκαλέσουν ζημιά στην αντλία υψηλής πίεσης και στα παρελκόμενα. Για προστασία συνιστάται η χρήση του φίλτρου νερού KÄRCHER (ειδικό παρελκόμενο, αριθμός παραγγελίας 4.730-059).

Παροχή νερού από τον αγωγό νερού

Τηρείτε τους κανονισμούς της υπηρεσίας του δικτύου ύδρευσης.

ΠΡΟΣΟΧΗ

Οι μεταλλικοί σύνδεσμοι ελαστικού σωλήνα με Aquastop μπορεί να προκαλέσουν βλάβη στην αντλία! Χρησιμοποιήστε ένα συνθετικό σύνδεσμο ελαστικού σωλήνα ή έναν ορειχάλκινο σύνδεσμο ελαστικού σωλήνα της KÄRCHER.

Εικόνα

- ➔ Βιδώστε το τεμάχιο ζεύξης που περιέχεται στη συσκευασία στην σύνδεση νερού του μηχανήματος.
- ➔ Τοποθετήστε τον ελαστικό σωλήνα προσαγωγής νερού στο σύνδεσμο της σύνδεσης νερού.
- ➔ Συνδέστε τον ελαστικό σωλήνα νερού στην παροχή νερού.
- ➔ Ανοίξτε εντελώς τη βάνα νερού.

Αναρρόφηση νερού από ανοιχτό δοχείο

Το παρόν απορρυπαντικό υψηλής πίεσης ενδείκνυται για χρήση με τον εύκαμπτο σωλήνα αναρρόφησης KÄRCHER με βαλβίδα αντεπιστροφής (ειδικά παρελκόμενα, κωδ. παραγγελίας 2.643-100) για αναρρόφηση επιφανειακών υδάτων, π.χ., από δοχεία όμβριων υδάτων ή μικρές λίμνες (μέγιστο ύψος αναρρόφησης, βλ. τεχνικά χαρακτηριστικά).

Υπόδειξη: Κατά τη λειτουργία αναρρόφησης δεν χρειάζεται ο συμπλέκτης σύνδεσης νερού.

- ➔ Γεμίστε τον ελαστικό σωλήνα αναρρόφησης με νερό.
- ➔ Βιδώστε τον ελαστικό σωλήνα αναρρόφησης στη σύνδεση νερού της συσκευής και αναρτήστε τον στην πηγή νερού (για παράδειγμα στο δοχείο όμβριων υδάτων).

Εξαερώστε της συσκευή πριν από τη λειτουργία ως εξής:

- ➔ Ενεργοποιήστε το μηχανήμα στο „I/ON“.
- ➔ Απασφαλίστε τον μοχλό του πιστολιού ψεκασμού χειρός.
- ➔ Η συσκευή τίθεται σε λειτουργία με πίεση του μοχλού του πιστολιού ψεκασμού χειρός.
- ➔ Αφήστε τη συσκευή να λειτουργήσει (έως 2 λεπτά), μέχρις ότου αρχίσει να βγαίνει νερό χωρίς φυσαλίδες από το πιστόλι ψεκασμού χειρός.
- ➔ Αφήστε το μοχλό του πιστολιού ψεκασμού χειρός.
- ➔ Ασφαλίστε το μοχλό του πιστολιού ψεκασμού χειρός.

Λειτουργία

ΠΡΟΣΟΧΗ

Η λειτουργία χωρίς υλικό για περισσότερα από 2 λεπτά προκαλεί ζημιές στην αντλία υψηλής πίεσης. Εάν η συσκευή δεν αναπτύξει πίεση εντός 2 λεπτών, απενεργοποιήστε την και ενεργήστε σύμφωνα με τις υποδείξεις στο κεφάλαιο “Βοήθεια σε περίπτωση βλάβης”.

Λειτουργία με υψηλή πίεση

Δ ΠΡΟΣΟΧΗ

Κατά τον καθαρισμό, τηρείτε μια ελάχιστη απόσταση 30 cm από τις λακκαρισμένες επιφάνειες, προκειμένου να αποφευχθεί ενδεχόμενες ζημιές.

ΠΡΟΣΟΧΗ

Μην καθαρίζετε με τη φρέζα ρύπων ελαστικά αυτοκινήτων, βαμμένα αντικείμενα ή ευαίσθητες επιφάνειες, όπως ξύλο. Κίνδυνος βλάβης.

- ➔ Επιλέξτε τον κατάλληλο σωλήνα ψεκασμού για κάθε εργασία καθαρισμού.

Εικόνα

- ➔ Τοποθετήστε το σωλήνα ψεκασμού στο πιστόλι ψεκασμού χειρός και στερεώστε τον περιστρέφοντάς τον κατά 90°.
 - ➔ Ενεργοποιήστε το μηχανήμα στο „I/ON“.
 - ➔ Απασφαλίστε τον μοχλό του πιστολιού ψεκασμού χειρός.
 - ➔ Η συσκευή τίθεται σε λειτουργία με πίεση του μοχλού του πιστολιού ψεκασμού χειρός.
- Υπόδειξη:** Εάν αφήσετε το μοχλό, το μηχανήμα θα απενεργοποιηθεί ξανά. Η υψηλή πίεση διατηρείται στο σύστημα.





Σωλήνας ψεκασμού Full Control Vario Power

- ➔ Περιστρέψτε το σωλήνα ψεκασμού, έως ότου ανάψει η λυχνία LED της απαιτούμενης βαθμίδας πίεσης στην ένδειξη πίεσης του πιστολιού ψεκασμού χειρός.

Σύστημα Full Control

Η ένδειξη πίεσης στο πιστόλι ψεκασμού χειρός δείχνει κατά τη λειτουργία με το σωλήνα ψεκασμού Full Control την τρέχουσα επιλεγμένη βαθμίδα πίεσης.

Υπόδειξη: Η ένδειξη πίεσης κατά τη λειτουργία με T-Racer και άλλα παρελκόμενα δεν είναι αξιόπιστη.

Βαθμίδα πίεσης	Συνιστάται για π.χ.
 3 HARD	Πέτρινες βεράντες από πλάκες δαπέδου ή μπετόν, άσφαλτο, μεταλλικές επιφάνειες, εργαλεία κήπου (καροτσάκια, φυτάρια κ.λπ.)
 2 MEDIUM	Επιβατικά οχήματα / μοτοσικλέτες, τούβλιες επιφάνειες, σοβατισμένοι τοίχοι, πλαστικά έπιπλα
 1 SOFT	Ξύλινες επιφάνειες, ποδήλατα, αμμοθινικές επιφάνειες, έπιπλα ρατάν
 MIX	Λειτουργία με απορρυπαντικό

ΠΡΟΣΟΧΗ

Η ευαισθησία των υλικών μπορεί να διαφέρει πολύ ανάλογα με την ηλικία και την κατάσταση. Οι συστάσεις που αναφέρονται εδώ δεν είναι δεσμευτικές.

Λειτουργία με απορρυπαντικό

Τα περισσότερα απορρυπαντικά της KÄRCHER διατίθενται και σε έτοιμη προς χρήση φιάλη απορρυπαντικού Plug 'n' Clean.

Υπόδειξη: Το απορρυπαντικό μπορεί να προστεθεί μόνον υπό χαμηλή πίεση.

⚠ ΚΙΝΔΥΝΟΣ

Σε περίπτωση χρήσης απορρυπαντικού λάβετε υπόψη το φύλλο δεδομένων ασφαλείας του κατασκευαστή του απορρυπαντικού και ιδιαίτερα τις υποδείξεις για τα μέσα ατομικής προστασίας.

→ Αφαιρέστε το κάλυμμα της φιάλης απορρυπαντικού Plug 'n' Clean.

Εικόνα **II**

* Προαιρετικός εξοπλισμός

→ Πίστετε τη φιάλη απορρυπαντικού με το άνοιγμα προς τα κάτω στη σύνδεση απορρυπαντικού Plug 'n' Clean.

→ Χρησιμοποιήστε το σωλήνα ψεκασμού Vario Power.

→ Περιστρέψτε το σωλήνα ψεκασμού προς την κατεύθυνση "MIX", έως ότου ανάψει η λυχνία LED "MIX" στην ένδειξη πίεσης του πιστολιού ψεκασμού χειρός.

Υπόδειξη: Έτσι προστίθεται καθαριστικό διάλυμα στον πίδακα νερού κατά τη λειτουργία της συσκευής.

Προτεινόμενη μέθοδος καθαρισμού

→ Ψεκάστε με οικονομία το απορρυπαντικό σε στεγνή επιφάνεια και αφήστε το να δράσει (όχι να στεγνώσει).

→ Ξεπλένετε τους διαλυμένους ρύπους, ψεκάζοντας με ριπή υψηλής πίεσης.

Μετά τη λειτουργία με απορρυπαντικό

→ Τραβήξτε τη φιάλη απορρυπαντικού Plug 'n' Clean από την υποδοχή και κλείστε την με το κάλυμμα.

→ Αποθηκεύστε τη φιάλη απορρυπαντικού με το κάλυμμα προς τα πάνω στην υποδοχή.

Διακοπή λειτουργίας

→ Αφήστε το μοχλό του πιστολιού ψεκασμού χειρός.

→ Ασφαλίστε το μοχλό του πιστολιού ψεκασμού χειρός.

Εικόνα **IK**

→ Αφήστε το πιστόλι ψεκασμού χειρός με το σωλήνα ψεκασμού στη θέση απόθεσης.

→ Σε περίπτωση μεγάλων διαλειμάτων από τις εργασίες (πάνω από 5 λεπτά) απενεργοποιήστε επιπλέον το μηχάνημα στη θέση „0/OFF“.

Τερματισμός λειτουργίας

→ Αφήστε το μοχλό του πιστολιού ψεκασμού χειρός.

→ Απενεργοποιήστε το μηχάνημα στη θέση „0/OFF“.

→ Αποσυνδέστε το ρευματολήπτη από την πρίζα.

⚠ ΠΡΟΣΟΧΗ

Αποσυνδέστε τον εύκαμπτο σωλήνα υψηλής πίεσης από το πιστόλι ψεκασμού χειρός ή τη συσκευή, μόνον εάν στο σύστημα δεν υπάρχει πίεση.

→ Κλείστε τη βρύση.

→ Πατήστε το μοχλό του πιστολιού ψεκασμού χειρός, για να εξαλειφσετε την εναπομείνουσα πίεση του συστήματος.

→ Αφήστε το μοχλό του πιστολιού ψεκασμού χειρός.

→ Ασφαλίστε το μοχλό του πιστολιού ψεκασμού χειρός.

ΠΡΟΣΟΧΗ

Κατά την αποσύνδεση του ελαστικού σωλήνα παραγωγής ή υψηλής πίεσης είναι δυνατόν να εξέλθει ζεστό νερό από τις συνδέσεις μετά τη λειτουργία.

→ Αποσυνδέστε το μηχάνημα από το δίκτυο παροχής νερού.

Μεταφορά

⚠ ΠΡΟΣΟΧΗ

Κίνδυνος τραυματισμού και βλάβης!

Κατά τη μεταφορά λάβετε υπόψη το βάρος της συσκευής.

Μεταφορά με το χέρι

→ Σηκώστε και μεταφέρετε τη συσκευή από τη λαβή μεταφοράς.

→ Τραβήξτε προς τα έξω τη λαβή μεταφοράς, ώσπου να κλειδώσει με ένα χαρακτηριστικό ήχο.

→ Τραβήξτε τη συσκευή από τη λαβή μεταφοράς.

Μεταφορά σε οχήματα

→ Πριν τη μεταφορά σε οριζόντια θέση: Τραβήξτε τη φιάλη απορρυπαντικού Plug 'n' Clean από την υποδοχή και κλείστε την με το καπάκι.

→ Ασφαλίστε τη συσκευή έναντι της ολίσθησης και της ανατροπής.

Αποθήκευση

⚠ ΠΡΟΣΟΧΗ

Κίνδυνος τραυματισμού και βλάβης!

Κατά την αποθήκευση λάβετε υπόψη το βάρος της συσκευής.

Φύλαξη της συσκευής

→ Αποθέστε το μηχάνημα σε επίπεδη επιφάνεια.

→ Αφαιρέστε το σωλήνα ψεκασμού από το πιστόλι ψεκασμού χειρός.

→ Πίστετε το πλήκτρο απόσπασης του πιστολιού ψεκασμού χειρός και τραβήξτε τον εύκαμπτο σωλήνα υψηλής πίεσης από το πιστόλι ψεκασμού χειρός.

→ Τοποθετήστε το πιστόλι ψεκασμού χειρός στην αντίστοιχη θήκη αποθήκευσης.

→ Τοποθετήστε τους δύο σωλήνες ψεκασμού στην ειδική για το σκοπό αυτόν θήκη αποθήκευσης.

– Σωλήνας ψεκασμού με τούρμπο μπεκ: Μπεκ προς τα κάτω.

– Σωλήνας ψεκασμού Vario Power: Μπεκ προς τα επάνω.

→ Τυλίξτε τον ελαστικό σωλήνα υψηλής πίεσης και κρεμάστε τον στο στήριγμα του ελαστικού σωλήνα.

→ Αποθηκεύστε τον αγωγό σύνδεσης δικτύου στη θήκη παρελκομένων.

Πριν από την αποθήκευση για μεγαλύτερο διάστημα, π.χ. το χειμώνα, λάβετε επιπλέον υπόψη τις υποδείξεις στο κεφάλαιο Φροντίδα.

Αντιπαγετική προστασία

ΠΡΟΣΟΧΗ

Οι συσκευές και τα παρελκόμενα που δεν έχουν εκκενωθεί πλήρως μπορεί να καταστραφούν σε περίπτωση παγετού. Εκκενώστε εντελώς τη συσκευή και τα παρελκόμενα και προστατέψτε τα από τον παγετό.

Για να αποφύγετε τις βλάβες:

→ Αποσυνδέστε το μηχάνημα από το δίκτυο παροχής νερού.

→ Αφαιρέστε το σωλήνα ψεκασμού από το πιστόλι ψεκασμού χειρός.

→ Ενεργοποιήστε το μηχάνημα στο „I/ON“.

- ➔ Πατήστε τον μοχλό στο πιστόλι ψεκασμού χειρός, μέχρις ότου δεν εξέρχεται πλέον καθόλου νερό (περ. 1 min).
- ➔ Αφήστε το μοχλό του πιστολιού ψεκασμού χειρός.
- ➔ Ασφαλίστε το μοχλό του πιστολιού ψεκασμού χειρός.
- ➔ Απενεργοποιήστε το μηχάνημα στη θέση „0/OFF“.
- ➔ Αποθηκεύετε το μηχάνημα μαζί με όλα τα εξαρτήματα σε χώρο όπου δεν επικρατεί παγετός.

Φροντίδα και συντήρηση

⚠ ΚΙΝΔΥΝΟΣ

Κίνδυνος ηλεκτροπληξίας.

- ➔ Πριν από όλες τις εργασίες στη συσκευή, απενεργοποιήστε τη συσκευή και τραβήξτε το φως από την πρίζα.

Καθαρισμός του φίλτρου σύνδεσης νερού

Καθαρίζετε τακτικά το φίλτρο της σύνδεσης νερού.

- ➔ Αφαιρέστε το σύνδεσμο από τη σύνδεση νερού.

ΠΡΟΣΟΧΗ

Το φίλτρο δεν πρέπει να υποστεί βλάβη.

Εικόνα **K**

- ➔ Αφαιρέστε το φίλτρο με μια επίπεδη τανάλια.
- ➔ Καθαρίστε το φίλτρο με τρεχούμενο νερό.
- ➔ Τοποθετήστε ξανά το φίλτρο στη σύνδεση νερού.

Αντικατάσταση μπαταριών του πιστολιού ψεκασμού χειρός

Οι μπαταρίες έχουν εξαντληθεί, όταν δεν εμφανίζεται πλέον τίποτα στην οθόνη του πιστολιού ψεκασμού χειρός.

Απαιτούνται δύο μπαταρίες ή συσσωρευτές μεγέθους AAA.

Εικόνα **L**

- ➔ Πιέστε το συρόμενο κλείστρο.
- ➔ Ανοίξτε τη θήκη μπαταριών.
- ➔ Αφαιρέστε τις μπαταρίες.
- ➔ Τοποθετήστε καινούριες μπαταρίες, λαμβάνοντας υπόψη την θέση των πόλων.
- ➔ Κλείστε τη θήκη μπαταριών.
- ➔ Διαθέστε τις χρησιμοποιημένες μπαταρίες σύμφωνα με τις ισχύουσες νομικές διατάξεις.

Αντιμετώπιση βλαβών

⚠ ΚΙΝΔΥΝΟΣ

Κίνδυνος ηλεκτροπληξίας. Πριν από κάθε εργασία περιποίησης και συντήρησης, απενεργοποιήστε τη συσκευή και βγάλτε το ρευματολήπτη από την πρίζα.

Οι εργασίες επισκευής και οι εργασίες σε ηλεκτρικά δομικά εξαρτήματα πρέπει να εκτελούνται αποκλειστικά από την εξουσιοδοτημένη υπηρεσία εξυπηρέτησης πελατών.

Με τη βοήθεια του παρακάτω πίνακα μπορείτε να αντιμετωπίσετε μόνες/οι σας απλές βλάβες.

Εάν έχετε αμφιβολίες, παρακαλούμε απευθυνθείτε στην εξουσιοδοτημένη υπηρεσία εξυπηρέτησης πελατών.

Η συσκευή δεν λειτουργεί

- ➔ Η συσκευή τίθεται σε λειτουργία με πίεση του μοχλού του πιστολιού ψεκασμού χειρός.
- ➔ Ελέγξτε εάν συμφωνεί η τάση που αναγράφεται στην πινακίδα τύπου με την τάση της πηγής ρεύματος.
- ➔ Ελέγξτε τον αγωγό σύνδεσης δικτύου για τυχόν βλάβες.

- ➔ Υπερφόρτωση κινητήρα, ο διακόπτης κυκλώματος κινητήρα ενεργοποιήθηκε.

- Απενεργοποιήστε το μηχάνημα στη θέση „0/OFF“.
- Αφήστε τη συσκευή να κρυώσει για **μία ώρα**.
- Ενεργοποιήστε και θέστε σε λειτουργία τη συσκευή.

Εάν η βλάβη επανεμφανιστεί αρκετές φορές, καλέστε την υπηρεσία εξυπηρέτησης πελατών προκειμένου να ελεγχεί τη συσκευή.

Το μηχάνημα δεν ενεργοποιείται, ο κινητήρας βουίζει

Μείωση της τάσης λόγω αδύναμης παροχής ρεύματος δικτύου ή χρήσης ενός καλωδίου προέκτασης.

- ➔ Κατά την ενεργοποίηση, τραβήξτε πρώτα το μοχλό του πιστολιού ψεκασμού χειρός και στη συνέχεια ρυθμίστε το διακόπτη της συσκευής στη θέση "I/ON".

Η συσκευή δεν αναπτύσσει πίεση

- ➔ Ελέγξτε τη ρύθμιση του σωλήνα ρίψης.
- ➔ Ελέγξτε εάν είναι επαρκής η ποσότητα παρεχόμενου νερού.
- ➔ Με μια μικρή πένσα, τραβήξτε προς τα έξω το φίλτρο της σύνδεσης νερού και ξεπλύνετε το κάτω από τρεχούμενο νερό.
- ➔ Εξαέρωση της συσκευής πριν από τη λειτουργία. Ενεργοποιήστε τη συσκευή χωρίς να έχετε συνδέσει το σωλήνα ψεκασμού και αφήστε την να λειτουργήσει (έως 2 λεπτά), μέχρις ότου αρχίσει να βγαίνει νερό χωρίς φυσαλίδες από το πιστολέτο χειρός. Απενεργοποιήστε τη συσκευή και συνδέστε και πάλι το σωλήνα ψεκασμού.

Έντονες διακυμάνσεις πίεσης

- ➔ Καθαρίστε το ακροφύσιο υψηλής πίεσης: Αφαιρέστε τις ακαθαρσίες από την οπή του ακροφυσίου με μια βελόνα και ξεπλύνετε από την μπροστινή πλευρά με νερό.
- ➔ Ελέγξτε την ποσότητα προσαγωγής νερού.

Το μηχάνημα δεν είναι στεγανό

- ➔ Μια διαρροή σταγονιδίων στη συσκευή θεωρείται φυσιολογική για τεχνικούς λόγους. Σε περίπτωση σοβαρής διαρροής, ενημερώστε την εξουσιοδοτημένη υπηρεσία εξυπηρέτησης πελατών.

Το απορροπαντικό δεν αναρροφάται

- ➔ Χρησιμοποιήστε το σωλήνα ψεκασμού Vario Power.
- ➔ Περιστρέψτε το σωλήνα ρίψης στη θέση "Mix".
- ➔ Ελέγξτε εάν η φιάλη απορροπαντικού Plug 'n' Clean είναι τοποθετημένη στη σύνδεση απορροπαντικού με το άνοιγμα προς τα κάτω.

Δεν υπάρχει ένδειξη πίεσης στο πιστόλι ψεκασμού χειρός

- ➔ Ελέγξτε / αντικαταστήστε τις μπαταρίες

Εγγύηση

Σε κάθε χώρα ισχύουν οι όροι εγγύησης που εκδόθηκαν από την αρμόδια εταιρία μας προώθησης πωλήσεων. Αναλαμβάνουμε τη δωρεάν αποκατάσταση οποιασδήποτε βλάβης στη συσκευή σας, εφόσον οφείλεται σε αστοχία υλικού ή κατασκευαστικό σφάλμα, εντός της προθεσμίας που ορίζεται στην εγγύηση. Σε περίπτωση που επιθυμείτε να κάνετε χρήση της εγγύησης, παρακαλούμε απευθυνθείτε με την απόδειξη αγοράς στο κατάστημα από το οποίο προμηθευθήκατε τη συσκευή ή στην πλησιέστερη εξουσιοδοτημένη υπηρεσία τεχνικής εξυπηρέτησης πελατών μας.

Διευθύνσεις μπορείτε να βρείτε στην ιστοσελίδα:

www.kaercher.com/dealersearch

Τεχνικά χαρακτηριστικά

Ηλεκτρολογική σύνδεση

Τάση	230 V 1~50 Hz
------	------------------

Ισχύς σύνδεσης	1,8 kW
----------------	--------

Βαθμός προστασίας	IP X5
-------------------	-------

Κατηγορία προστασίας	I
----------------------	---

Ασφάλεια δικτύου (βραδείας τήξης)	10 A
-----------------------------------	------

Υδραυλική σύνδεση

Πίεση προσαγωγής (μέγ.)	1,2 MPa
-------------------------	---------

Θερμοκρασία προσαγωγής (μέγ.)	40 °C
-------------------------------	-------

Ποσότητα προσαγωγής (ελάχ.)	9 l/min
-----------------------------	---------

Μέγ. ύψος αναρρόφησης	0,5 m
-----------------------	-------

Στοιχεία ισχύος

Πίεση λειτουργίας	11 MPa
-------------------	--------

Μέγ. επιτρεπόμενη πίεση	13 MPa
-------------------------	--------

Παροχή, νερό	6,3 l/min
--------------	-----------

Παρεχόμενη ποσότητα, μέγιστη	7,0 l/min
------------------------------	-----------

Παροχή, απορρυπαντικό	0,3 l/min
-----------------------	-----------

Δύναμη αντεπιστροφής πιστολιού ψεκασμού χεριάς	13 N
--	------

Διαστάσεις και βάρη

Μήκος	411 mm
-------	--------

Πλάτος	305 mm
--------	--------

Ύψος	584 mm
------	--------

Βάρος, έτοιμο για λειτουργία με εξαρτήματα	12,8 kg
--	---------

Μετρούμενες τιμές κατά EN 60335-2-79

Κραδασμοί στο χέρι/στο βραχίονα	3,2 m/s ²
Αβεβαιότητα K	0,8 m/s ²

Επιτρεπόμενη στάθμη ηχητικής ισχύος	75 dB(A)
L _{PA}	3 dB(A)

Αβεβαιότητα K_{PA}

Επιτρεπόμενη στάθμη ηχητικής ισχύος	90 dB(A)
L _{WA} + Αβεβαιότητα K _{WA}	

Με την επιφύλαξη τεχνικών αλλαγών.

Εξαρτήματα και ανταλλακτικά

Χρησιμοποιείτε μόνο γνήσια παρελκόμενα και ανταλλακτικά τα οποία διασφαλίζουν την ασφαλή και απρόσκοπτη λειτουργία της συσκευής.

Πληροφορίες για παρελκόμενα και ανταλλακτικά θα βρείτε στη διεύθυνση www.kaercher.com.

Δήλωση Συμμόρφωσης των Ε.Κ.

Δια της παρούσης δηλώνουμε ότι το μηχάνημα που χαρακτηρίζεται παρακάτω, με βάση τη σχεδίαση και την κατασκευή του, υπό τη μορφή που διατίθεται στην αγορά, πληροί στις σχετικές βασικές απαιτήσεις ασφαλείας και υγιεινής των οδηγιών της ΕΚ. Η παρούσα δήλωση παύει να ισχύει σε περίπτωση τροποποιήσεων του μηχανήματος χωρίς προηγούμενη συνεννόηση μαζί μας.

Προϊόν: Σύστημα καθαρισμού υψηλής πίεσης

Τύπος: 1,324-xxx

Σχετικές οδηγίες των Ε.Κ.

2000/14/EK

2014/30/EE

2006/42/EK (+2009/127/EK)

2011/65/EE

Εφαρμοσθέντα εναρμονισμένα πρότυπα

EN 50581

EN 55014-1: 2006+A1: 2009+A2: 2011

EN 55014-2: 1997+A1: 2001+A2: 2008

EN 60335-1

EN 60335-2-79

EN 61000-3-2: 2014

EN 61000-3-3: 2013

EN 62233: 2008

Εφαρμοσθείσα διαδικασία συμμόρφωσης

2000/14/EK: Παράρτημα V

στάθμη ηχητικής πίεσης dB(A)

Μετρημένη: 88

Εγγυημένη: 90

Οι υπογράφωντες ενεργούν κατ' εντολή του και με εξουσιοδότηση της διεύθυνσης της επιχείρησης.

H. Jenner
CEO

S. Reiser
Head of Approbation

Υπεύθυνος τεκμηρίωσης:
S. Reiser

Alfred Kärcher GmbH & Co. KG

Alfred-Kärcher-Str. 28 - 40

71364 Winnenden (Germany)

Τηλ.: +49 7195 14-0

Φαξ: +49 7195 14-2212

Winnenden, 2016/01/01

İçindekiler

Kurallara uygun kullanım	DE 5
Çevre koruma	DE 5
Güvenlik	DE 5
Cihaz tanımı	DE 6
Teslimat kapsamı	DE 6
Montaj	DE 6
İşletime alma	DE 7
Çalıştırma	DE 7
Taşıma	DE 8
Depolama	DE 8
Koruma ve Bakım	DE 9
Arızalarda yardım	DE 9
Garanti	DE 10
Teknik Bilgiler	DE 10
Aksesuarlar ve yedek parçalar	DE 10
AB uygunluk bildirisi	DE 10



Cihazınızı ilk defa kullanmadan önce bu orijinal kullanım kılavuzunu ve birlikte verilen güvenlik uyarılarını okuyun. Buna göre davranın. Her iki kitabı da daha sonra tekrar kullanmak ya da cihazın sonraki kullanıcılarına iletmek üzere saklayın.

Kurallara uygun kullanım

Bu yüksek basınçlı temizleyiciyi sadece özel ev işlerinde kullanın.

- makineleri, araçları, inşaat malzemesini, aletleri, bina cephesini, terasları, bahçe malzemeleri v.s. yüksek tazyikle temizlemek (gerektiğinde temizlik maddesi katkısı kullanarak).
- KÄRCHER firmasının onayladığı aksesuar parçaları, yedek parçalar ve temizlik maddeleri de dahildir. Temizlik maddelerinin ekinde yer alan uyarıları dikkate alın.

Güvenlik

Güvenlik uyarıları

Bu cihazı ilk kez kullanmadan önce, birlikte verilen "Yüksek basınçlı temizleyiciler için güvenlik uyarılarını" mutlaka okuyun.

Tehlike kademeleri

⚠ TEHLİKE

Ağır bedensel yaralanmalar ya da ölüme neden olan direkt bir tehlikeye yönelik uyarı.

⚠ UYARI

Ağır bedensel yaralanmalar ya da ölüme neden olabilecek olası tehlikeli bir duruma yönelik uyarı.

⚠ TEDBİR

Hafif yaralanmalara neden olabilecek olası tehlikeli bir duruma yönelik uyarı.

⚠ DİKKAT

Maddi hasarlara neden olabilecek olası tehlikeli bir duruma yönelik uyarı.

Güvenlik tertibatları

⚠ TEDBİR

- Güvenlik tertibatları kullanıcıyı korur ve değiştirilmemelidir veya herhangi bir işlem yapılmamalıdır.

Cihaz şalteri

Cihaz şalteri cihazın istenmeden çalıştırılmasını önler.

El püskürtme tabancasının kilidi

Kilit, el püskürtme tabancasının kolunu bloke eder ve cihazın farkında olmadan çalıştırılmasını önler.

Basınç şalteri taşıma valfi

Taşıma valfi, izin verilen çalışma basıncının aşılmasını önler.

El püskürtme tabancasının kolu bırakılırsa bir basınç şalteri pompayı kapatır, yüksek basınçlı tazyik durdurulur. Kol çekilirse, pompa tekrar açılır.

Motor koruma şalteri

Akım çekişinin çok yüksek olması durumunda motor koruma şalteri cihazı kapatır.

Cihazdaki semboller



Cihaz, açık içme suyu şebekelerine direkt olarak bağlanmamalıdır.



Yüksek basınçlı tazyikli insanlara, hayvanlara, elektrikli aletlere ve makinenin kendisine doğru tutmayın.

Cihazı donmaya karşı koruyun.

Çevre koruma

İçindekiler hakkında uyarılar (REACH)

İçindekiler hakkında ayrıntılı bilgileri bulabileceğiniz adres:

www.kaercher.com/REACH



Eski cihazlarda, yeniden değerlendirme işlemine tabi tutulması gereken değerli geri dönüşüm malzemeleri bulunmaktadır. Piller ve şarjlı piller çevreye yayılmaması gereken, zararlı maddeler içerir. Eski cihazları ve pilleri ya da şarjlı pilleri çevreye uyumlu şekilde tasfiye edin.

Elektrikli ve elektronik cihazlar genellikle, yanlış kullanıldıklarında veya yanlış şekilde tasfiye edildiklerinde insan sağlığı ve çevre için tehlikeli olabilecek bileşenler içerir. Cihazın kurallara uygun şekilde işletilmesi için bu bileşenlerin bulunması gereklidir. Bu simge ile işaretlenmiş cihazlar evsel çöpler ile birlikte tasfiye edilmemelidir.



Ambalaj malzemeleri geri dönüştürülebilir. Lütfen ambalajları çevreye zarar vermeden tasfiye edin.



Temizlik maddeleriyle yapılacak çalışmalar sadece, pis su kanalizasyonuna bağlantısı olan sıvı geçirmez yüzeylerde gerçekleştirilmelidir. Temizlik maddesinin suya ve toprağa karışmasını önleyin.



Örneğin motorların yıkanması, zeminin yıkanması gibi yağ içerikli atık suyun olduğu temizlik çalışmaları sadece yıkama yerlerinde yağ sepetiyle yapılmalıdır.



Açık sulardan su alınması bazı ülkelerde yasaktır.

Cihaz tanımı

Bu kullanım kılavuzunda maksimum donanım açıklanmaktadır. Modele bağlı olarak teslimat kapsamında farklı olabilir (Bkz. Ambalaj).

Şekiller Bkz. Katlanır sayfa 4



- 1 Su bağlantısının bağlantı parçası
- 2 Entegre süzgeçli su bağlantısı
- 3 Yüksek basınç hortumu
- 4 Hortum kılavuzu
- 5 Püskürtme borularının saklama parçası
- 6 El püskürtme tabancasının saklama parçası / park pozisyonu
- 7 Plug 'n' Clean temizlik maddesi bağlantısı
- 8 Taşıma kolu
- 9 Taşıma kolu, çıkartılabilir
- 10 Hortum desteği
- 11 Yüksek basınç bağlantısı
- 12 Cihaz şalteri „0/OFF“ / „I/ON“
- 13 Elektrik fişiyile birlikte şebeke bağlantı kablosu
- 14 Aksesuar bölmesi
- 15 Ağ sabitleme kancası
- 16 Aksesuar bölmesinin ağı
- 17 Taşıma tekerleği
- 18 Taşıma kollu ayak
- 19 Full Control el püskürtme tabancası
- 20 Akü bölmesi
- 21 LED basınç göstergesi
MIX / 1 - SOFT / 2 - MEDIUM / 3 - HARD
- 22 Akü bölmesinin kilidi
- 23 El püskürtme tabancasının kilidi
- 24 Yüksek basınç hortumunu el püskürtme tabancasından ayırma tuşu
- 25 Full Control püskürtme borusu Kir frezesi
İnatçı kirler için
Basınç kademesi: HARD
- 26 Full Control püskürtme borusu Vario Power
En yaygın temizlik görevleri için
Basınç kademeleri: HARD / MEDIUM / SOFT / MIX

* Opsiyonel aksesuarlar

- 27 Kapakla birlikte Plug 'n' Clean temizlik maddesi şisesi

** Teslimat kapsamında bulunmamaktadır

- 28 Su besleme hortumu

Teslimat kapsamı

Cihazınızın teslimat kapsamı ambalajı üzerinde gösterilmiştir. Ambalaj açıldığında içindeki parçalarda eksiklik olup olmadığını kontrol edin. Aksesuarların eksik olması durumunda ya da nakliye hasarlarında yetkili satıcınızı bilgilendirin.

Ek olarak gereklidir

- Piyasada bulunan bir kavramaya sahip, kumaş takviyeli su hortumu.
- Çap minimum 1/2 inç (13 mm)
- Uzunluk minimum 7,5 m

Özel aksesuar

Özel aksesuar, cihazınızın kullanım olanaklarını genişletir. Buna ilişkin detaylı bilgileri KÄRCHER-satıcınızdan edinebilirsiniz.

Montaj

Şekiller Bkz. Katlanır sayfa 3

Cihazla birlikte gelen gevşek parçaları işletmeye almadan önce yerine takın.

Bunun için, birlikte verilen 2 civata ve bir PH2 yıldız tornavida ihtiyaç duyulur.



Ayağın takılması

Şekil A

→ Ayağı takın.

Birlikte verilen dübeli deliklerin sonuna kadar içeri sokun.

→ Ayağı, ekteki 3 civatayla emniyete alın.

Püskürtme borularının saklama parçasının takılması

Şekil B

→ Püskürtme borularının saklama parçasını asın.

→ Püskürtme borularının saklama parçasını iki civatayla emniyete alın.

Taşıma kolunun takılması

Şekil C

→ Taşıma kolunu takın.

→ Taşıma kolunu iki civatayla emniyete alın.

Ağın aksesuar bölmesine takılması

Şekil D

→ Aği şekilde gösterilen kancaya asın.

Yüksek basınç hortumunu açın

→ Yüksek basınç hortumunu tümüyle açın ve olası karışıklıkları ve tıkanmaları çözün.

Yüksek basınç hortumunu hortum kılavuzundan geçirin

Şekil E

→ Tam açılmış yüksek basınç hortumunu arkadan hortum kılavuzundan geçirin.

Yüksek basınç hortumunun el püskürtme tabancasına bağlanması

Şekil F

→ Duyulur şekilde kilitlemeye kadar yüksek basınç hortumunu el püskürtme tabancasına sokun.

Not: Bağlantı nipelinin doğru hizada olmasına dikkat edin.

→ Yüksek basınç hortumundan çekerek bağlantının güvenli olup olmadığını kontrol edin.

İşletime alma

- Cihazı düz bir yüzeye koyun.
- Elektrik fişini prize takın.

Su beslemesi

Bağlantı değerleri için Bkz. Tip levhası/Teknik bilgiler.

DIKKAT

Sudaki kirlenmeler yüksek basınç pompası ve aksesuarlara zarar verebilir. Korumak için, KÄRCHER su filtre-sinin (özel aksesuar, sipariş numarası 4.730-059) kullanılması önerilir.

Su boru hattından su beslemesi

Su besleme işletmesinin talimatlarını dikkate alın.

DIKKAT

Aquastop bulunan metal hortum kavramaları pompanın zarar görmesine neden olabilir! Lütfen plastik hortum kavraması veya KÄRCHER piring hortum kavraması kullanın.

Şekil G

- Gönderilen kavrama parçasını cihazın su girişine takın.
- Su besleme hortumunu su bağlantısındaki kavramaya takın.
- Su hortumunu su beslemesine bağlayın.
- Su musluğunu tamamen açın.

Açık kaplardan su emilmesi

Bu yüksek basınçlı temizleyici, tek yönlü valf (özel aksesuar, Sipariş No. 2.643-100) bulunan KÄRCHER süpürme hortumuyla örn. yağmur havuzları ya da göletlerden (maksimum süpürme yüksekliği için bkz. Teknik bilgiler) yüzey suyunun emilmesi için uygundur.

Not: Süpürme modunda, su bağlantısı kavramasına ihtiyaç duyulmaz.

- Emme hortumuna su doldurun.
- Süpürme hortumunu cihazın su bağlantısına vidalayın ve su kaynağının içine (Örn; yağmur çukuru) asın.

Kullanmadan önce cihazın havasını aşağıdaki şekilde alın:

- Cihazı açın "I/ON".
- El püskürtme tabancasının kolundaki kilidi açın.
- El püskürtme tabancasının kolunu bastırın, cihaz çalışır.
- Su kabarcıksız şekilde el püskürtme tabancasından çıkana kadar cihazı çalıştırın (en fazla 2 dakika).
- El püskürtme tabancasının kolundaki kilidi bırakın.
- El püskürtme tabancasının kolunu kilitleyin.

Çalıştırma

DIKKAT

2 dakikadan daha uzun süreli kuru çalışma, yüksek basınç pompasında hasarlara neden olur. Cihaz 2 dakika içinde basınç oluşturmazsa, cihazı kapatın ve "Arızalarda yardım" bölümündeki uyarılara göre hareket edin.

Yüksek basınçla çalışma

△ TEDBİR

Hasar oluşumunu önlemek için, boyalı üst yüzeyleri temizlerken minimum 30 cm püskürtme mesafesine uyulmalıdır

DIKKAT

Araç lastikleri, cila veya ahşap gibi hassas yüzeyleri kir frezesiyle temizleyin, hasar tehlikesi.

- Temizlik görevi için uygun püskürtme borusunu seçin.

Şekil H

- Püskürtme borusunu el püskürtme tabancasına takın ve 90° döndürerek sabitleyin.
- Cihazı açın "I/ON".
- El püskürtme tabancasının kolundaki kilidi açın.
- El püskürtme tabancasının kolunu bastırın, cihaz çalışır.

Not: Kol tekrar bırakılırsa, cihaz tekrar kapanır. Yüksek basınç sistemde kalır.





Full Control püskürtme borusu Vario Power

- El püskürtme tabancasının basınç göstergesinde ihtiyaç duyulan basınç kademesinin LED'i yanana kadar püskürtme borusunu döndürün.

Full Control sistemi

El püskürtme tabancasındaki basınç göstergesi, bir Full Control püskürtme borusuyla çalışma sırasında ayarlanan güncel basınç kademesini gösterir.

Not: Basınç göstergesi, T-Racer ve diğer aksesuarlarla çalışma sırasında önemli bir değer göstermez.

Basınç kademesi	Önerildikleri, örn.
 3 HARD	Kaldırım taşı veya yıkama betonundan taş teraslar, asfalt, metal yüzeyler, bahçe aletleri (el arabası, kürek, vb.)
 2 MEDIUM	Binek araçlar / motosiklet, tuğla yüzeyler, sıvalı duvarlar, plastik mobilyalar
 1 SOFT	Ahşap yüzeyler, bisiklet, kum taşı yüzeyler, kamış mobilyalar
 MIX	Temizlik maddesiyle çalışma

DIKKAT

Malzemelerin hassasiyeti yaşı ve duruma göre ciddi oranda farklılık gösterebilir. Belirtilen öneriler bağlayıcı değildir.

Temizlik maddesiyle çalışma

En çok kullanılan KÄRCHER temizlik maddeleri, bir Plug 'n' Clean temizlik maddesi şişesinde kullanıma hazır şekilde satın alınabilir.

Not: Temizlik maddesi, sadece alçak basınçta karıştırılabilir.

⚠ **TEHLİKE**

Temizlik maddelerinin kullanılması sırasında, başta kişisel koruyucu donanım olmak üzere temizlik maddesi üreticisinin güvenlik bilgi formuna dikkat edilmelidir.

→ Plug 'n' Clean temizlik maddesi şişesinin kapağını çıkartın.

Şekil **I**

* **Opsiyonel aksesuarlar**

→ Temizlik maddesi şişesinin, deliği alt tarafta olacak şekilde Plug 'n' Clean temizlik maddesi bağlantısına bastırın.

→ Vario Power püskürtme borusunu kullanın.

→ El püskürtme tabancasının basınç göstergesinde "MIX" LED'i yanana kadar püskürtme borusunu "MIX" yönünde döndürün.

Not: Bunun sonucunda, çalışma sırasında temizlik maddesi çözeltisi püskürtülen suya karıştırılır.

Önerilen temizlik yöntemleri

→ Temizlik maddesini ekonomik bir şekilde üst yüzeye sıkın ve etkili olmasını (kurutmayın) sağlayın.

→ Çözülen kiri yüksek basınç haznesiyle yıkayın.

Temizlik maddesiyle çalışmadan sonra

→ Plug 'n' Clean temizlik maddesi şişesini yuvadan dışarı çekin ve kapakla kapatın.

→ Saklamak için temizlik maddesi şişesini kapağı yukarı gelecek şekilde saklama bölümüne koyun.

Çalışmaya ara verme

→ El püskürtme tabancasının kolundaki kilidi bırakın.

→ El püskürtme tabancasının kolunu kilitleyin.

Şekil **K**

→ El püskürtme tabancasını püskürtme borusuyla birlikte park pozisyonuna getirin.

→ Uzun çalışma molalarında (5 dakikanın üstünde) ek olarak cihazı kapatın "0/OFF".

Çalışmanın tamamlanması

→ El püskürtme tabancasının kolundaki kilidi bırakın.

→ Cihazı kapatın "0/OFF".

→ Cihazın fişini prizden çekin.

⚠ **TEDBİR**

Sistemde basınç yoksa, yüksek basınç hortumunu sadece el püskürtme tabancası ya da cihazdan ayırın.

→ Musluğu kapatın.

→ Sistemdeki mevcut basıncı boşaltmak için el püskürtme tabancasının kolunu bastırın.

→ El püskürtme tabancasının kolundaki kilidi bırakın.

→ El püskürtme tabancasının kolunu kilitleyin.

DIKKAT

Besleme veya yüksek basınç hortumunun ayrılması sırasında, çalışmanın ardından bağlantılardan sıcak su çıkabilir.

→ Cihazı su beslemesinden ayırın.

Taşıma

⚠ **TEDBİR**

Yaralanma ve hasar tehlikesi!

Taşıma sırasında cihazın ağırlığına dikkat edin.

Elle taşıma

- Cihazı taşıma kolundan yukarı kaldırın ve taşıyın.
- Taşıma kolunu dışarı çekin, duylur şekilde yerine oturun.
- Cihazı taşıma kolundan çekin.

Araçlarda taşıma

- Yatay taşımadan önce: Plug 'n' Clean temizlik maddesi şişesini yuvadan dışarı çekin ve kapakla kapatın.
- Cihazı kaymaya ve devrilmeye karşı emniyete alın.

Depolama

⚠ **TEDBİR**

Yaralanma ve hasar tehlikesi!

Depolama sırasında cihazın ağırlığına dikkat edin.

Cihazın saklanması

- Cihazı düz bir yüzeye bırakın.
- Püskürtme borusunu el püskürtme tabancasından ayırın.
- El püskürtme tabancasındaki ayırma tuşuna basın ve yüksek basınç hortumunu el püskürtme tabancasından çekin.
- El püskürtme tabancasını el püskürtme tabancasının saklama parçasına takın.
- Her iki püskürtme borusunu, püskürtme borusunun saklama bölümüne takın.
- Kir frezesi püskürtme borusu: Meme aşağı.
- Vario Power püskürtme borusu: Meme yukarı.
- Yüksek basınç hortumunu sarın ve hortum tutucusu üzerine asın.
- Elektrik bağlantı hattını aksesuar bölümünde istifleyin.

Örn. kış aylarında olduğu gibi uzun süreli depolamadan önce, bakım bölümündeki uyarılara dikkat edin.

Antifriz koruma

DIKKAT

Tam olarak boşaltılmamış cihazlar ve aksesuarlar donma nedeniyle tahrip olabilir. Cihazı ve aksesuarlarını tamamen boşaltın ve donmaya karşı koruyun.

Hasarları önlemek için:

- Cihazı su beslemesinden ayırın.
- Püskürtme borusunu el püskürtme tabancasından ayırın.
- Cihazı açın "I/ON".
- Hiç su çıkmayana kadar el püskürtme tabancasının koluna basın (yaklaşık 1 dakika).
- El püskürtme tabancasının kolundaki kilidi bırakın.
- El püskürtme tabancasının kolunu kilitleyin.
- Cihazı kapatın "0/OFF".
- Cihazı komple aksesuarları ile birlikte donyama karşı korunmuş bir bölümde saklayın.

Koruma ve Bakım

⚠ TEHLİKE

Elektrik çarpması tehlikesi.

→ Cihazdaki tüm çalışmalardan önce cihazı kapatın ve elektrik fişini çekin.

Su bağlantısındaki süzgecin temizlenmesi

Su bağlantısındaki süzgeci düzenli olarak temizleyin.

→ Kavramayı su bağlantısından çıkartın.

DIKKAT

Süzgeç zarar görmemelidir.

Şekil K

- Süzgeci bir düz penseyle dışarı çekin.
- Süzgeci akar su altında temizleyin.
- Süzgeci su bağlantısına takın.

El püskürtme tabancasının pillerinin değiştirilmesi

El püskürtme tabancasının ekranında hiçbir şey gösterilmezse piller tükenmiştir.

AAA boyutunda iki pil veya şarjlı pile ihtiyaç duyulur.

Şekil L

- Kapaklı sürgüyü bastırın.
- Pil bölmesini açın.
- Aküleri dışarı alın.
- Yeni pilleri yerleştirin ve bu sırada kutupların doğru yönde olmasına dikkat edin.
- Pil bölmesini kapatın.
- Kullanılmış aküleri geçerli düzenlemelere göre tasfiye edin.

Arızalarda yardım

⚠ TEHLİKE

Elektrik çarpması tehlikesi. Tüm bakım ve temizlik çalışmalarından önce cihazı kapatın ve şebeke kablosunu çekin.

Elektrikli parçalardaki onarım çalışmaları ve diğer çalışmalar sadece yetkili müşteri hizmetleri tarafından yapılmalıdır.

Küçük arızaları aşağıdaki genel bakışın yardımıyla kendiniz giderebilirsiniz.

Şüphelenen durumda, yetkili müşteri hizmetlerine başvurun.

Cihaz çalışmıyor

- El püskürtme tabancasının kolunu bastırın, cihaz çalışır.
 - Tip etiketinde belirtilen gerilimin güç kaynağındaki gerilimle aynı olup olmadığını kontrol edin.
 - Şebeke bağlantı kablosuna hasar kontrolü yapın.
 - Motorda aşırı yük, motor koruma şalteri devreye girer.
 - Cihazı kapatın "0/OFF".
 - Cihazı **bir saat süreyle** soğumaya bırakın.
 - Cihazı çalıştırın ve kullanmaya başlayın.
- Arıza birkaç kez ortaya çıkarsa, müşteri hizmetlerini cihazı kontrol ettirin.

Cihaz çalışmaya başlamıyor, motordan ses geliyor

Zayıf elektrik şebekesi ya da bir uzatma kablosunun kullanılması nedeniyle voltaj düşüşü.

→ Çalıştırma sırasında ilk önce el püskürtme tabancasının kolunu çekin, daha sonra cihazı "I/ON" konumuna getirin.

Cihaz basınca gelmiyor

- Püskürtme borusundaki ayarı kontrol edin.
 - Su beslemesinde yeterli sevk miktarı olup olmadığını kontrol edin.
 - Su bağlantısındaki süzgeci düz bir penseyle dışarı çıkartın ve suyun altında temizleyin.
 - Kullanmadan önce cihazın havasını alın.
- Bağlı bulunan püskürtme borusu olmadan cihazı çalıştırın ve tabancadan kabarcıksız su çıkana kadar (maksimum 2 dakika) çalıştırmaya devam edin. Cihazı kapatın ve püskürtme borusunu tekrar bağlayın.

Güçlü basınç dalgalanmaları

- Yüksek basınç memesinin temizlenmesi: Meme deliğindeki kirleri bir iğneyle çıkartın ve suyla öne doğru yıkayın.
- Su besleme miktarını kontrol edin.

Cihaz sızdırıyor

- Cihazda dalma şeklinde bir sızıntı olması teknik olarak normaldir. Ağır sızıntılarda yetkili müşteri hizmetlerini çağırın.

Temizlik maddesi emilmiyor

- Vario Power püskürtme borusunu kullanın. Püskürtme borusunu „Mix“ konumuna getirin.
- Plug 'n' Clean temizlik maddesi şişesinin, deliği alt tarafta olacak şekilde temizlik maddesi bağlantısına oturup oturmadığını kontrol edin.

El püskürtme tabancasında basınç göstergesi yok

- Pilleri kontrol edin / değiştirin

Garanti

Her ülkede yetkili distribütörümüz tarafından verilmiş garanti şartları geçerlidir. Garanti süresi içinde cihazınızda oluşan muhtemel hasarları, arızanın kaynağı üretim veya malzeme hatası olduğu sürece ücretsiz olarak karşılıyoruz. Garanti hakkınızdan yararlanmanızı gerektiren bir durum olduğu zaman, ilgili faturanız ile birlikte satıcınıza veya size en yakın yetkili servisimize başvurunuz.

Adresleri burada bulabilirsiniz:

www.kaercher.com/dealersearch

Teknik Bilgiler

Elektrik bağlantısı

Gerilim	230 V 1~50 Hz
---------	------------------

Bağlantı gücü	1,8 kW
---------------	--------

Koruma derecesi	IP X5
-----------------	-------

Koruma sınıfı	I
---------------	---

Şebeke sigortası (gecikmeli)	10 A
------------------------------	------

Su bağlantısı

Besleme bas	1,2 MPa
-------------	---------

Besleme sıcaklığı (maks.)	40 °C
---------------------------	-------

Besleme miktar	9 l/min
----------------	---------

Maksimum emme yüksekliği	0,5 m
--------------------------	-------

Performans değerleri

Çalışma basıncı	11 MPa
-----------------	--------

Maksimum müsaade edilen basınç	13 MPa
--------------------------------	--------

Besleme miktarı, su	6,3 l/min
---------------------	-----------

Maksimum sevk miktarı	7,0 l/min
-----------------------	-----------

Besleme miktarı, temizlik maddesi	0,3 l/min
-----------------------------------	-----------

El püskürtme tabancasının geri tepme kuvveti	13 N
--	------

Ölçüler ve ağırlıklar

Uzunluk	411 mm
---------	--------

Genişlik	305 mm
----------	--------

Yükseklik	584 mm
-----------	--------

Çalışmaya hazır aksesuarla birlikte ağırlık	12,8 kg
---	---------

60335-2-79'a göre belirlenen değerler

El-kol titreşim değeri	3,2 m/s ²
------------------------	----------------------

Güvensizlik K	0,8 m/s ²
---------------	----------------------

Ses basıncı seviyesi L _{PA}	75 dB(A)
--------------------------------------	----------

Güvensizlik K _{PA}	3 dB(A)
-----------------------------	---------

Ses basıncı seviyesi L _{WA} + Güvensizlik K _{WA}	90 dB(A)
--	----------

Teknik değişiklik yapma hakkı saklıdır.

Aksesuarlar ve yedek parçalar

Sadece orijinal aksesuarlar ve orijinal yedek parçalar kullanın; cihazın güvenli şekilde ve arızasız işletilmesini garantilerler.

Aksesuarlar ve yedek parçalar hakkında bilgi için site-mizi ziyaret edin: www.kaercher.com.

AB uygunluk bildirisi

İşbu belge ile aşağıda tanımlanan makinenin konsepti ve tasarımı ve tarafımızdan piyasaya sürülen modeliyle AB yönetmeliklerinin temel teşkil eden ilgili güvenlik ve sağlık yükümlülüklerine uygun olduğunu bildiririz. Onayımız olmadan cihazda herhangi bir değişiklik yapılması durumunda bu beyan geçerliliğini yitirir.

Ürün: Yüksek basınç temizleyicisi

Tip: 1.324-xxx

İlgili AB yönetmelikleri

2000/14/EG

2014/30/EU

2006/42/EG (+2009/127/EG)

2011/65/EU

Kullanılmış olan uyumlu standartlar

EN 50581

EN 55014-1: 2006+A1: 2009+A2: 2011

EN 55014-2: 1997+A1: 2001+A2: 2008

EN 60335-1

EN 60335-2-79

EN 61000-3-2: 2014

EN 61000-3-3: 2013

EN 62233: 2008

Kullanılan uyumluluk değerlendirme yöntemleri

2000/14/EG: Ek V

Ses şiddeti dB(A)

Ölçülen: 88

Garanti edilen: 90

İmzası bulunanlar, işletme yönetimi adına ve işletme yönetimi tarafından verilen vekaletle dayanarak işlem yapar.

H. Jenner
CEO

S. Reiser
Head of Approbation

Dokümantasyon yetkilisi:

S. Reiser

Alfred Kärcher GmbH & Co. KG

Alfred-Kärcher-Str. 28 - 40

71364 Winnenden (Germany)

Tel.: +49 7195 14-0

Faks: +49 7195 14-2212

Winnenden, 2016/01/01

Оглавление

Использование по назначению	RU	5
Защита окружающей среды	RU	6
Безопасность	RU	5
Описание прибора	RU	6
Комплект поставки	RU	6
Монтаж	RU	7
Начало работы	RU	7
Эксплуатация	RU	8
Транспортировка	RU	9
Хранение	RU	9
Уход и техническое обслуживание	RU	9
Помощь в случае неполадок	RU	10
Гарантия	RU	10
Технические данные	RU	11
Принадлежности и запасные детали	RU	11
Заявление о соответствии ЕС	RU	11



Перед первым применением устройства прочитайте эту оригинальную инструкцию по эксплуатации и прилагаемые указания по технике безопасности. Действуйте в соответствии с ними. Сохраните обе брошюры для дальнейшего пользования или для следующего владельца.

Использование по назначению

Данный высоконапорный моющий аппарат предназначен только для использования в домашнем хозяйстве:

- для мойки машин, автомобилей, строений, инструментов, фасадов, террас, садовых принадлежностей и т.д. с помощью струи воды под высоким давлением (при необходимости с добавлением моющих средств).
- При этом применению подлежат принадлежности, запасные части и чистящие средства, разрешенные для использования фирмой KÄRCHER. Указания, приложенные к чистящим средствам, подлежат соблюдению.

Безопасность

Указания по технике безопасности

Перед первым использованием данного устройства обязательно прочесть прилагаемые «Указания по безопасности для высоконапорного моющего аппарата».

Степень опасности

△ ОПАСНОСТЬ

Указание относительно непосредственно грозящей опасности, которая приводит к тяжелым увечьям или к смерти.

△ ПРЕДУПРЕЖДЕНИЕ

Указание относительно возможной потенциально опасной ситуации, которая может привести к тяжелым увечьям или к смерти.

△ ОСТОРОЖНО

Указание на потенциально опасную ситуацию, которая может привести к получению легких травм.

ВНИМАНИЕ

Указание относительно возможной потенциально опасной ситуации, которая может повлечь материальный ущерб.

Защитные устройства

△ ОСТОРОЖНО

- Защитные устройства служат для защиты пользователей. Видоизменение защитных устройств или пренебрежение ими не допускается.

Приборный выключатель

Главный выключатель препятствует произвольной работе аппарата.

Блокировка высоконапорного пистолета

Фиксатор блокирует рычаг высоконапорного пистолета и защищает от произвольного запуска устройства.

Перепускной клапан с пневматическим реле

Перепускной клапан предотвращает превышение допустимого рабочего давления.

Если рычаг высоконапорного пистолета отпускается, манометрический выключатель отключает насос, подача воды под высоким давлением прекращается. При нажатии на рычаг насос снова включается.

Выключатель защиты двигателя

При чрезмерном напряжении в сети, выключатель защиты двигателя отключает прибор.

Символы на приборе



Запрещается напрямую подключать устройство к трубопроводу с питьевой водой.



Не направлять струю воды под высоким напором на людей, животных, включенное электрическое оборудование или на само устройство.

Защищать прибор от мороза.

Защита окружающей среды

Инструкции по применению компонентов (REACH)

Актуальные сведения о компонентах приведены на веб-узле по следующему адресу:

www.kaercher.com/REACH

 Отслужившие устройства содержат пригодные для вторичного использования ценные материалы, которые должны передаваться на переработку. Батареи и аккумуляторы содержат вещества, которые не должны попадать в окружающую среду. Отслужившие устройства, такие как батареи или аккумуляторы, утилизировать согласно требованиям по защите окружающей среды.

Электрические и электронные приборы часто содержат компоненты, которые при неправильном обращении или ненадлежащей утилизации представляют потенциальную опасность для людей и экологии. Тем не менее данные компоненты необходимы для правильной работы прибора. Приборы, обозначенные этим символом, запрещено утилизировать вместе с бытовыми отходами.

 Упаковочные материалы поддаются вторичной переработке. Упаковку необходимо утилизировать без ущерба для окружающей среды.

 Работы с моющими средствами должны проводиться только на рабочих поверхностях, не проникаемых для жидкостей, с подключением к бытовой канализации. Моющие средства не должны попадать в водоемы или почву.

 Работы по очистке, в результате которых образуется отходящая вода, содержащая масла, например, промывка двигателя, мойка днища, должны производиться только на моечных площадках с маслоотделителем.

 Забор воды из открытых водоемов в некоторых странах не разрешен.

Комплект поставки

Комплектация устройства указана на упаковке. При распаковке прибора проверить комплектацию.

При обнаружении недостающих принадлежностей или повреждений, полученных во время транспортировки, следует уведомить торговую организацию, продавшую прибор.

Дополнительно требуется

- Армированный водяной шланг со стандартной муфтой
- минимальный диаметр 1/2 дюйма (13 мм)
- минимальная длина 7,5 м.

Специальные принадлежности

Специальные принадлежности расширяют возможности применения прибора. Более детальную информацию можно получить у торговой организации фирмы KARCHER.

Описание прибора

В данном руководстве по эксплуатации дано описание прибора с максимальной комплектацией. Комплектация отличается в зависимости от модели (см. упаковку).

Рисунки см. на вкладке 4



- 1 Соединительный элемент для подключения воды,
- 2 Элемент для подключения водоснабжения со встроенным сетчатым фильтром
- 3 Шланг высокого давления
- 4 Направляющая для шланга
- 5 Хранение струйной трубки
- 6 Место для хранения/ парковочное положение высоконапорного пистолета
- 7 Подключение для моющего средства Plug 'n' Clean
- 8 Рукоятка для ношения прибора
- 9 Рукоятка, вытягивается
- 10 Держатель шланга
- 11 Соединение высокого давления
- 12 Главный выключатель „0/OFF“ / „I/ON“ (0/ВЫКЛ / I/ВКЛ)
- 13 Сетевой кабель со штепсельной вилкой
- 14 Отсек для принадлежностей
- 15 Крючки для крепления сетки
- 16 Сетка для отсека для принадлежностей
- 17 Транспортное колесо
- 18 Стойка с ручкой для переноски
- 19 Высоконапорный пистолет Full Control
- 20 Аккумуляторный отсек
- 21 Светодиодная индикация давления MIX / 1 - SOFT / 2 - MEDIUM / 3 - HARD
- 22 Блокировка отсека для батарей
- 23 Блокировка высоконапорного пистолета
- 24 Кнопка для отсоединения высоконапорного шланга от высоконапорного пистолета
- 25 Струйная трубка Full Control фрезы для удаления грязи
Для устойчивых загрязнений
Ступень давления: HARD
- 26 Струйная трубка Full Control Vario Power
Трубка предназначена для самых распространенных задач по чистке
Ступени давления: HARD / MEDIUM / SOFT / MIX

* Дополнительные принадлежности

- 27 Бутылка с моющим средством Plug 'n' Clean с запорной крышкой

** не входит в комплект поставки

- 28 Шланг подачи воды

Монтаж

Рисунки см. на вкладке 3

Перед началом эксплуатации аппарата установить прилагаемые незакрепленные части. Для этого потребуются входящие в комплект поставки винты и отвертка с крестовым шлицем PH 2.



Монтаж опоры

Рисунок А

- Установить опору.
- Вставить прилагающиеся дюбеля в отверстия до упора.
- Закрепить опору прилагающимися винтами.

Сборка места для хранения струйной трубки

Рисунок В

- Навесить место для хранения струйной трубки.
- Закрепить место для хранения струйной трубки при помощи двух винтов.

Установка рукоятки для транспортировки

Рисунок С

- Установить рукоятку для транспортировки.
- Закрепить рукоятку для транспортировки при помощи двух винтов.

Размещение сетки на отсеке для принадлежностей

Рисунок D

- Навесить сетку на крючки, указанные на изображении.

Разматывание высоконапорного шланга

- Полностью размотать высоконапорный шланг и распутать петли и спутанные участки (при наличии).

Протягивание высоконапорного шланга через направляющую для шланга

Рисунок E

- Распутанный высоконапорный шланг продеть сзади через направляющую для шланга.

Соединение высоконапорного шланга с ручным пистолетом-распылителем

Рисунок F

- Вставить шланг высокого давления в ручной пистолет-распылитель до щелчка.
Указание: Соблюдать правильность расположения соединительного nipples.
- Проверить надежность крепления, потянув за шланг высокого давления.

Начало работы

- Поставить устройство на ровную поверхность.
- Вставить сетевую штепсельную вилку в розетку.

Подача воды

Параметры для подключения указаны на заводской табличке и в разделе "Технические данные".

ВНИМАНИЕ

Загрязнения, содержащиеся в воде, могут вызвать повреждение насоса высокого давления и принадлежностей. Для защиты рекомендуется использовать водяной фильтр KÄRCHER (специальные принадлежности, номер для заказа 4.730-059).

Подача воды из водопровода

Соблюдайте предписания предприятия водоснабжения.

ВНИМАНИЕ

Шланговые муфты из металла с системой защиты от протечек Aquastop могут привести к повреждению насоса! Необходимо использовать шланговую муфту из пластмассы или муфту фирмы KÄRCHER из латуни.

Рисунок G

- Находящуюся в комплекте соединительную муфту подсоедините к элементу аппарата для подачи воды.
- Вставить шланг подачи воды в соответствующее соединение.
- Подсоединить водяной шланг к водопроводу.
- Полностью откройте водопроводный кран.

Подача воды из открытых водоемов

Данный высоконапорный моющий аппарат со всасывающим шлангом KÄRCHER и обратным клапаном (специальные принадлежности, номер заказа. 2.643-100) предназначен для всасывания воды из открытых резервуаров, например, из бочек для дождевой воды или прудов (максимальную высоту всасывания см. в разделе "Технические данные").

Примечание: В режиме всасывания не требуется использование сцепления для подключения воды.

- Заполнить всасывающий шланг водой.
- Привинтить всасывающий шланг к элементу подачи воды на приборе и поместить в источник воды (например, в дождевую бочку).

Перед началом работы удалить из устройства воздух, как указано ниже:

- Включить аппарат „I/ON“ (I/ВКЛ).
- Разблокировать рычаг высоконапорного пистолета.
- Нажать рычаг высоконапорного пистолета и включить устройство.
- Оставить устройство включенным (не более, чем на 2 минуты) до тех пор, пока из высоконапорного пистолета начнет выходить вода без пузырьков воздуха.
- Отпустить рычаг высоконапорного пистолета.
- Заблокировать рычаг высоконапорного пистолета.

Эксплуатация

ВНИМАНИЕ

Работа всухую в течение более 2 минут приводит к выходу из строя насоса высокого давления. Если устройство в течение 2 минут не набирает давление, то его следует выключить и действовать в соответствии с указаниями, которые приводятся в главе „Помощь в случае неполадок“.

Режим работы высокого давления

⚠ ОСТОРОЖНО

При мойке лакированных поверхностей следует выдерживать расстояние 30 см от форсунки до поверхности, чтобы избежать повреждения лакировки.

ВНИМАНИЕ

Не чистить автомобильные шины, лакокрасочное покрытие или чувствительные поверхности (например, деревянные) с применением фрезы для удаления грязи. Существует опасность повреждения.

→ В зависимости от задачи по очистке выбрать соответствующую струйную трубку.

Рисунок **Н**

→ Надеть на высоконапорный пистолет струйную трубку и зафиксировать ее, повернув на 90°.

→ Включить аппарат „I/ON“ (I/ВКЛ).

→ Разблокировать рычаг высоконапорного пистолета.

→ Нажать рычаг высоконапорного пистолета и включить устройство.

Указание: Если рычаг снова освободится, аппарат снова отключится. Высокое давление сохраняется в системе.

Струйная трубка Full Control Vario Power

→ Струйную трубку поворачивать до тех пор, пока на индикаторе давления высоконапорного пистолета не загорится светодиод требуемой степени давления.

Система Full Control

Во время эксплуатации индикация давления на высоконапорном пистолете показывает при помощи струйной трубки Full Control текущую заданную степень давления.

Примечание: При эксплуатации с T-Racer и другими принадлежностями индикация давления не информативна.

Степень давления	Рекомендуется для, например,
	HARD каменных террас из брусчатки или с бетонным покрытием, асфальта, металлических поверхностей, садовых инструментов (тачки, лопаты и т.д.)
	MEDIUM автомобиля и мотоцикла, кирпичных поверхностей, оштукатуренных стен, пластиковой мебели
	SOFT деревянных поверхностей, велосипеда, поверхностей из песка, мебели из ротанга

Степень давления	Рекомендуется для, например,
	MIX Режим работы с моющим средством

ВНИМАНИЕ

Восприимчивость материалов может значительно варьироваться в зависимости от срока эксплуатации и состояния. Эти рекомендации не являются обязательными.

Режим работы с моющим средством

Большинство моющих средств KÄRCHER можно приобрести готовыми к использованию в специальном флаконе для моющих средств системы Plug 'n' Clean.

Примечание: Моющее средство может добавляться только при низком давлении.

⚠ ОПАСНОСТЬ

При применении чистящих средств следует соблюдать требования сертификата безопасности производителя, особенно указания относительно применения средств индивидуальной защиты.

→ Снять крышку флакона с моющим средством системы Plug 'n' Clean.

Рисунок **И**

* Дополнительные принадлежности

→ Установить флакон с моющим средством отверстием вниз в соответствующий элемент системы Plug 'n' Clean.

→ Использовать струйную трубку VarioPower.

→ Поворачивать струйную трубку в направлении надписи «MIX» пока на индикаторе давления высоконапорного пистолета не загорится «MIX».

Указание: Таким образом, при эксплуатации раствора моющего средства смешивается со струей воды.

Рекомендуемый способ мойки

→ Экономно разбрызгать моющее средство по сухой поверхности и дать ему подействовать (не позволять высушиться).

→ Растворенную грязь смыть струей высокого давления.

После эксплуатации с моющим средством

→ Вынуть флакон с моющим средством системы Plug 'n' Clean из крепления и закрыть крышкой.

→ Поместить флакон с моющим средством крышкой вверх в место для хранения и защелкнуть.

Перерыв в работе

→ Отпустить рычаг высоконапорного пистолета.

→ Заблокировать рычаг высоконапорного пистолета.

Рисунок **К**

→ Установить высоконапорный пистолет и струйную трубку в парковочное положение.

→ Во время продолжительных перерывов в работе (свыше 5 минут) аппарат следует выключать „0/OFF“ (0/ВЫКЛ).

Окончание работы

- Отпустить рычаг высоконапорного пистолета.
- Выключить аппарат "0/OFF" (0/ВЫКЛ).
- Вытащите штепсельную вилку из розетки.

⚠ ОСТОРОЖНО

Отсоединять высоконапорный шланг от высоконапорного пистолета или устройства только тогда, когда в системе отсутствует давление.

- закрыть водный кран.
- Для сброса давления в системе нажать рычаг высоконапорного пистолета.
- Отпустить рычаг высоконапорного пистолета.
- Заблокировать рычаг высоконапорного пистолета.

ВНИМАНИЕ

При снятии питающего или высоконапорного шланга во время работы может образоваться утечка горячей воды в местах соединения.

- Отделить аппарат от водоснабжения.

Транспортировка

⚠ ОСТОРОЖНО

Опасность травм и повреждений!

При транспортировке следует обратить внимание на вес устройства.

Транспортировка вручную

- Высоко поднять прибор за ручку и перенести.
- Вытянуть до щелчка рукоятку для транспортировки.
- Прибор тянуть за ручку для транспортирования.

Транспортировка на транспортных средствах

- Перед транспортировкой в горизонтальном положении: Вынуть бутылку для моющего средства Plug 'n' Clean из крепления и закрыть крышкой.
- Зафиксировать прибор от смещения и опрокидывания.

Хранение

⚠ ОСТОРОЖНО

Опасность травм и повреждений!

При хранении следует обратить внимание на вес устройства.

Хранение прибора

- Установить устройству на ровную поверхность.
- Отсоединить струйную трубку от высоконапорного пистолета.
- Нажать размыкающую кнопку на высоконапорном пистолете и отсоединить высоконапорный шланг от пистолета.
- Поместить высоконапорный пистолет в место для хранения.
- Поместить струйную трубку в место для хранения.
- Струйная трубка фрезы для удаления грязи: форсунка вниз.
- Струйная трубка Vario Power: форсунка вверх.

- Шланг высокого давления смотать и повесить над держателем для шланга.
- Поместить сетевой кабель в отсек для принадлежностей.

При длительном хранении, например зимой, дополнительно следует принять во внимание указания в разделе "Уход".

Защита от замерзания

ВНИМАНИЕ

Не полностью опорожненные устройства и оборудование могут быть повреждены разрушению при воздействии мороза. Полностью опорожнить устройство и принадлежности, а также обеспечить защиту от мороза.

Во избежание повреждений:

- Отделить аппарат от водоснабжения.
- Отсоединить струйную трубку от высоконапорного пистолета.
- Включить аппарат „I/ON“ (I/ВКЛ).
- Нажать и удерживать рычаг высоконапорного пистолета, пока не вытечет вся вода (около 1 минуты).
- Отпустить рычаг высоконапорного пистолета.
- Заблокировать рычаг высоконапорного пистолета.
- Выключить аппарат "0/OFF" (0/ВЫКЛ).
- Храните прибор и все принадлежности в защищенном от мороза помещении.

Уход и техническое обслуживание

⚠ ОПАСНОСТЬ

Опасность поражения электрическим током.

- Перед проведением любых работ по обслуживанию устройство следует выключить и извлечь штепсельную вилку из розетки.

Очистка сетки в подводе воды

Регулярно очищать сетку в подводе воды.

- Снять муфту с подвода воды.

ВНИМАНИЕ

Сетку нельзя повреждать.

Рисунок **К**

- Вытянуть сетку плоскогубцами.
- Сетку очистить под проточной водой.
- Снова вставить сетку в подвод воды.

Замена батарей высоконапорного пистолета

Если на дисплее высоконапорного пистолета ничего не отображается, ресурс батарей исчерпан.

Необходимы две батарейки или аккумулятора размера AAA.

Рисунок **L**

- Нажать передвижную заслонку.
- Открыть отсек для батарей.
- Вынуть аккумуляторы.
- Вставить новые батареи, соблюдая правильную полярность.
- Закрыть отсек для батарей.
- Использованные аккумуляторы следует утилизировать согласно действующим предписаниям.

Помощь в случае неполадок

⚠ ОПАСНОСТЬ

Опасность поражения током. Перед проведением любых работ по уходу и техническому обслуживанию выключить устройство и вынуть сетевую вилку из розетки.

Ремонтные работы и работы с электрическими узлами могут производиться только уполномоченной службой сервисного обслуживания.

Небольшие неисправности можно устранить самостоятельно с помощью следующего описания.

В случае сомнения следует обращаться в уполномоченную службу сервисного обслуживания.

Прибор не работает

- ➔ Нажать рычаг высоконапорного пистолета и включить устройство.
 - ➔ Проверьте соответствие напряжения, указанного в заводской табличке, напряжению источника электроэнергии.
 - ➔ Проверить сетевой кабель на повреждения.
 - ➔ Мотор перегружен, сработал защитный автомат электродвигателя.
 - Выключить аппарат "0/OFF" (0/ВЫКЛ).
 - Дать устройству остыть в течение **одного часа**.
 - Включить устройство и снова приступить к работе.
- Если неисправность повторяется, поручить проверку устройства сервисной службе.

Прибор не включается, двигатель гудит

Падение напряжения из-за слабой электросети или при использовании удлинителя.

- ➔ При включении прежде всего нажать рычаг высоконапорного пистолета, затем установить выключатель устройства в положение „I/ON“ (I/ВКЛ).

Давление в приборе не увеличивается

- ➔ Проверить настройку струйной трубки.
- ➔ Проверить достаточность объема подачи воды.
- ➔ Вынуть с помощью плоскогубцев сетевой фильтр из элемента для водоснабжения и промойте его проточной водой.
- ➔ Перед эксплуатацией удалить воздух из аппарата.
Включить прибор без подсоединенной струйной трубки и дать ему поработать (не более 2 минут), пока из пистолета не начнет выходить вода без пузырьков воздуха. Выключить прибор и снова подсоединить струйную трубку.

Сильные перепады давления

- ➔ Очистить форсунку высокого давления: Иголкой удалить загрязнение из отверстия форсунки и промыть ее спереди водой.
- ➔ Проверьте количество подаваемой воды.

Прибор негерметичен

- ➔ Незначительная негерметичность устройства обусловлена техническими особенностями. При сильной негерметичности обратитесь в авторизованную службу сервисного обслуживания.

Чистящее средство не всасывается

- ➔ Использовать струйную трубку VarioPower. Повернуть струйную трубку в положение „Mix“.
- ➔ Проверить, вставлена ли открытая бутылка для мощного средства Plug 'n' Clean вниз в соединительный элемент для мощного средства.

Отсутствует индикация давления на высоконапорном пистолете

- ➔ Проверить / заменить батареи

Гарантия

В каждой стране действуют соответственно гарантийные условия, изданные уполномоченной организацией сбыта нашей продукции в данной стране. Возможные неисправности прибора в течение гарантийного срока мы устраняем бесплатно, если причина заключается в дефектах материалов или ошибках при изготовлении. В случае возникновения претензий в течение гарантийного срока просьба обращаться, имея при себе чек о покупке, в торговую организацию, продавшую вам прибор или в ближайшую уполномоченную службу сервисного обслуживания.

Дата выпуска отображается на заводской табличке в закодированном виде.

При этом отдельные цифры имеют следующее значение::

Пример: 30190

3 год выпуска

0 столетие выпуска

1 десятилетие выпуска

9 вторая цифра месяца выпуска

0 первая цифра месяца выпуска

Таким образом, в данном примере код 30190 означает дату выпуска 09/(2)013.

адреса вы сможете найти на веб-странице:

www.kaercher.com/dealercsearch

Технические данные

Электрическое подключение

Напряжение	230 V 1~50 Hz
------------	------------------

Потребляемая мощность	1,8 kW
-----------------------	--------

Степень защиты	IP X5
----------------	-------

Класс защиты	I
--------------	---

Сетевой предохранитель (инертный)	10 A
-----------------------------------	------

Подключение водоснабжения

Давление напора (макс.)	1,2 MPa
-------------------------	---------

Температура подаваемой воды (макс.)	40 °C
-------------------------------------	-------

Количество подаваемой воды (мин.)	9 l/min
-----------------------------------	---------

Макс. высота всасывания	0,5 m
-------------------------	-------

Рабочие характеристики

Рабочее давление	11 MPa
------------------	--------

Макс. допустимое давление	13 MPa
---------------------------	--------

Подача, вода	6,3 l/min
--------------	-----------

Максимальная подача	7,0 l/min
---------------------	-----------

Подача, моющее средство	0,3 l/min
-------------------------	-----------

Сила отдачи высоконапорного пистолета	13 N
---------------------------------------	------

Размеры и вес

Длина	411 mm
-------	--------

Ширина	305 mm
--------	--------

высота	584 mm
--------	--------

Вес, в готовности к эксплуатации и с принадлежностями	12,8 kg
---	---------

Значение установлено согласно стандарту EN 60335-2-79

Значение вибрации рука-плечо	3,2 m/s ²
Опасность K	0,8 m/s ²

Уровень шума дБ _a	75 dB(A)
Опасность K _{PA}	3 dB(A)

Уровень мощности шума L _{WA} + опасность K _{WA}	90 dB(A)
---	----------

Сохраняется право на внесение технических изменений.

Принадлежности и запасные детали

Используйте оригинальные принадлежности и запчасти — только они гарантируют безопасную и бесперебойную работу устройства.

Информацию о принадлежностях и запчастях вы можете найти на сайте www.kaercher.com.

Заявление о соответствии ЕС

Настоящим мы заявляем, что нижеуказанный прибор по своей концепции и конструкции, а также в осуществленном и допущенном нами к продаже исполнении отвечает соответствующим основным требованиям по безопасности и здоровью согласно директивам ЕС. При внесении изменений, не согласованных с нами, данное заявление теряет свою силу.

Продукт высоконапорный моющий прибор

Тип: 1.324-xxx

Основные директивы ЕС

2000/14/EC

2014/30/EU

2006/42/EC (+2009/127/EC)

2011/65/EC

Примененные гармонизированные нормы

EN 50581

EN 55014-1: 2006+A1: 2009+A2: 2011

EN 55014-2: 1997+A1: 2001+A2: 2008

EN 60335-1

EN 60335-2-79

EN 61000-3-2: 2014

EN 61000-3-3: 2013

EN 62233: 2008

Примененный порядок оценки соответствия

2000/14/EC: Приложение V

Уровень мощности звука dB(A)

Измерено: 88

Гарантировано: 90

Нижеподписавшиеся лица действуют по поручению и по доверенности руководства предприятия.

H. Jenner
CEO

S. Reiser
Head of Approbation

уполномоченный по документации:
S. Reiser

Alfred Kaercher GmbH & Co. KG

Alfred-Kaercher-Str. 28 - 40

71364 Winnenden (Germany)

Тел.: +49 7195 14-0

Факс: +49 7195 14-2212

Winnenden, 2016/01/01

Tartalomjegyzék

Rendeltetésszerű használat	DE 5
Környezetvédelem	DE 5
Biztonság	DE 5
Készülék leírása	DE 6
Szállítási tétel	DE 6
Összeszerelés	DE 6
Üzembevétel	DE 7
Üzem	DE 7
Szállítás	DE 8
Tárolás	DE 8
Ápolás és karbantartás	DE 9
Segítség üzemzavar esetén	DE 9
Garancia	DE 10
Műszaki adatok	DE 10
Tartozékok és alkatrészek	DE 10
EK konformitási nyilatkozat	DE 10



Készüléke első használatára előtt olvassa el az eredeti üzemeltetési útmutatót és a mellékelt biztonsági utasításokat. Ezek alapján járjon el. Tartsa meg a mindkét füzetet későbbi használatra, vagy az esetleges új tulajdonos számára!

Rendeltetésszerű használat

Ezt a magasnyomású tisztítót kizárólag magánháztartásban szabad használni:

- gépek, járművek, épületek, szerszámok, homlokzatok, teraszok, kerti gépek stb. magasnyomású vizsugárral (szükség esetén tisztítószert hozzáadásával) történő tisztításához.
- a KÄRCHER által jóváhagyott tartozékokkal, pótalkatrészekkel és tisztítószerekkel. Vegye figyelembe a tisztítószerekhez mellékelt utasításokat.

Biztonság

Biztonsági tanácsok

A készülék első használatára előtt feltétlenül olvassa el a mellékelt „Biztonsági utasítások magasnyomású tisztítókhöz” lapot.

Veszély fokozatok

⚠ VESZÉLY

Közvetlenül fenyegető veszélyre való figyelmeztetés, amely súlyos testi sérüléshez vagy halálhoz vezet.

⚠ FIGYELMEZTETÉS

Lehetséges veszélyes helyzetre való figyelmeztetés, amely súlyos testi sérüléshez vagy halálhoz vezethet.

⚠ VIGYÁZAT

Figyelmeztetés esetlegesen veszélyes helyzetre, amely könnyű sérüléshez vezethet.

FIGYELEM

Lehetséges veszélyes helyzetre való figyelmeztetés, amely anyagi kárhoz vezethet.

Biztonsági berendezések

⚠ VIGYÁZAT

- A biztonsági berendezések a felhasználó védelmét szolgálják és ezeket nem szabad megváltoztatni vagy megkerülni.

Készülék kapcsoló

A készülékkapcsoló megakadályozza a készülék véletlen üzemeltetését.

Kézi szórópisztoly fedélzárja

A zár lezárja a kézi szórópisztoly karját és megakadályozza a készülék véletlen beindítását.

Tűlfolyószelep nyomás kapcsolóval

A tűlfolyószelep megakadályozza az engedélyezett munkanyomás túllépését.

Ha a kézi szórópisztoly karját elengedi, akkor a nyomáskapcsoló a szivattyút lekapcsolja, a magasnyomású sugár leáll. Ha a kart meghúzza, a szivattyú ismét bekapcsol.

Motor védőkapcsoló

Túl nagy áramfelvétel esetén a motorvédő kapcsoló ki kapcsolja a készüléket.

Szimbólumok a készüléken



A készüléket nem szabad közvetlenül a nyilvános ivóvízellátáshoz csatlakoztatni.



A magasnyomású sugarat soha ne irányítsa személyek, állatok, aktív elektromos szerelvények vagy maga a készülék felé.

A készüléket fagy ellen védje.

Környezetvédelem

Megjegyzések a tartalmazott anyagokkal kapcsolatban (REACH)

Aktuális információkat a tartalmazott anyagokkal kapcsolatosan a következő címen talál:

www.kaercher.com/REACH



A használt készülékek értékes újrahasznosítható anyagokat tartalmaznak, amelyeket újrahasznosító helyen kell elhelyezni. Az elemek és az akkumulátorok olyan anyagokat tartalmaznak, amelyeknek nem szabad a környezetbe kerülni. Kérjük, az elhasznált készüléket, valamint az elemet vagy az akkumulátort környezetkímélő módon távolítsa el.

Az elektromos és az elektronikus készülékek gyakran tartalmaznak olyan alkotóelemeket, amelyek helytelen kezelés vagy helytelen ártalmatlanítás esetén potenciális veszélyt jelenthetnek az emberi egészségre és a környezetre. A készülék szabályszerű üzemeltetéséhez azonban szükség van ezekre az alkotóelemekre. Az ilyen szimbólummal megjelölt készülékeket nem szabad a háztartási hulladékkal együtt ártalmatlanítani.



A csomagolóanyagok újrahasznosíthatók. Kérjük a csomagolást környezetkímélő módon ártalmatlanítsa.



Tisztítószeres munkát csak szennyvízcsatornához csatlakoztatott vízzár munkafelületen szabad végezni. A tisztítószert ne hagyja vizekbe vagy a talajba jutni.



Tisztítási munkákat, amelyeknél olajtartalmú szennyvíz keletkezik pl. motormosás, alvázmosás csak olajleválasztóval ellátott mosóhelyen szabad elvégezni.



A szabad vizekből való vízvétel néhány országban nem megengedett.

Készülék leírása

Jelen használati útmutatóban a maximális felszereltség van leírva. A szállítási terjedelem modellenként eltérő (lásd a csomagoláson).

Az ábrákat lásd a 4. kihajtható oldalon



- 1 Csatlakozóelem a vízcsatlakozáshoz
- 2 Vízcsatlakozás beépített szűrővel
- 3 Magasnyomású tömlő
- 4 Tömlővezeték
- 5 Sugárcsövek tárolója
- 6 Tárolás / A kézi szórópisztoly parkoló pozíciója
- 7 A Plug 'n' Clean tisztítószer flakon csatlakozása
- 8 Fogantyú
- 9 Szállító markolat, kihúzható
- 10 Tömlő tartó
- 11 Magasnyomású csatlakozás
- 12 Készülékkapcsoló „0/OFF” / „I/ON”
- 13 Hálózati csatlakozóvezeték hálózati csatlakozóval
- 14 Tartozékok rekesze
- 15 Kampó a háló rögzítéséhez
- 16 Háló a tartozéktartóhoz
- 17 Szállításhoz használt kerék
- 18 Talpazati állvány fogóval
- 19 Full Control kézi szórópisztoly
- 20 Elementartó
- 21 LED nyomás kijelző
MIX / 1 - SOFT / 2 - MEDIUM / 3 - HARD
- 22 Akkumulátor rekesz fedélzára
- 23 Kézi szórópisztoly fedélzárja
- 24 Gomb a magasnyomású tömlő leválasztásához a kézi szórópisztolyról
- 25 Full Control szórócső szennymaró
A makacs szennyeződésekhez
Nyomásfokozat: HARD
- 26 Full Control szórócső Vario Power
A legáltalánosabb tisztítási feladatokhoz.
Nyomásfokozatok: HARD / MEDIUM / SOFT / MIX

* Opcionális tartozék

- 27 Plug 'n' Clean tisztítószer flakon zárófedéllel

** nem része a szállítási tételnek

- 28 Víz tápláló-vezeték

Szállítási tétel

A készülék szállítási terjedelem fel van tüntetve a csomagoláson. Kicsomagoláskor ellenőrizze a csomagolás tartalmát, hogy megvan-e minden alkatrész.

Hiányzó tartozék vagy szállítási sérülés esetén kérem, értesítse a kereskedőt.

Továbbá szükséges

- Megerősített anyagú víztömlő kereskedelmi forgalomban kapható csatlakozóval.
- Átmérő legalább 1/2 coll (13 mm)
- Hosszúság legalább 7,5 m

Különleges tartozékok

Az extra tartozékok további felhasználási lehetőséget biztosítanak a készülékhez. Erre vonatkozólag részletes információkat a KÄRCHER-kereskedőknél kaphat.

Összeszerelés

Az ábrákat lásd a 3. kihajtható oldalon



Üzembevétel előtt szerelje fel a mellékelt különálló alkatrészeket.

Ehhez a mellékelt 2 csavar és egy PH 2 méretű csillag csavarhúzó szükséges.

Talpazati állvány szerelése

Ábra **A**

- Talpazati állványt bedugni.
- A mellékelt tipliket ütközésig nyomja be a furatokba.
- Rögzítse a talpazati állványt a mellékelt csavarokkal.

Szórócsövek tárolójának felszerelése

Ábra **B**

- Szórócsövek tárolóját beakasztani.
- A szórócsövek tárolóját két csavarral rögzíteni.

A szállítófogantyú felszerelése

Ábra **C**

- Szállító fogót felhelyezni.
- A szállító fogót két csavarral rögzíteni.

Háló felhelyezése a tartozéktartóra

Ábra **D**

- A hálót az ábrán látható kampóra akasztani.

A magasnyomású tömlő letekérése

- Teljesen tekerje le a magasnyomású tömlőt, és szüntesse meg az esetleges hurkokat és tekeredéseket.

A magasnyomású tömlő bevezetése a tömlővezetésbe

Ábra **E**

- A tekeredésektől mentes magasnyomású tömlőt hátulról vezesse át a tömlővezetésen.

A magasnyomású tömlő összekötése a kézi szórópisztollyal

Ábra **F**

- Helyezze a magasnyomású tömlőt a kézi szórópisztolyba, amíg ez hallhatóan bekattan.
- Megjegyzés:** Ügyeljen a csatlakozási nipli helyes beállítására.
- A biztos csatlakozást a magasnyomású tömlő meghúzásával ellenőrizni.

Üzembevétel

- A készüléket sík területre állítsa.
- Dugja be a hálózati dugót a dugaljba.

Vizellátás

A csatlakozási értékeket lásd a típus táblán/Műszaki adatoknál.

FIGYELEM

A vízben lévő szennyeződések megrongálhatják a magasnyomású szivattyút és a tartozékokat. A védelem érdekében ajánlott a KÄRCHER vízsűrő használata (különleges tartozék, megrendelési szám: 4.730-059).

Vizellátás a vízvezetékéből

Vegye figyelembe víz-szolgáltató vállalat előírásait.

FIGYELEM

A fémből készült Aquastoppal ellátott tömlőcsatlakozók a szivattyú rongálódásához vezethetnek! Kérem, használjon műanyag tömlőcsatlakozót vagy a sárgarézből készült KÄRCHER tömlőcsatlakozót.

Ábra

- Csavarozza a szállított csatlakozó alkatrészt a készülék vízcsatlakozójára.
- A víz táplálóvezetékét a vízcsatlakozásra helyezze.
- Csatlakoztassa a víztömlőt a vizellátáshoz.
- Teljesen nyissa ki a vízcsapot.

Víz kiszívása nyitott tartályokból

Ez a a magasnyomású tisztító a KÄRCHER visszacsapó szeleppel ellátott szivótmömlővel (különleges tartozék, megrend. szám 2 643-100) felületi vizek pl. esővíztartályból vagy tóból, felszívására alkalmas (A maximális felszívási magasságot lásd a Műszaki adatoknál).

Megjegyzés: Szívóüzem esetén nincs szükség a vízcsatlakozás csatlakozására.

- Töltse fel a szívócsövet vízzel.
- A szivótmömlőt csavarja a készülék vízcsatlakozójához, és engedje bele a vízforrásba (például esővíztartály).

A készüléket üzem előtt a következőképpen légteljesítse:

- Kapcsolja be a készüléket „I/ON”.
- Oldja ki a kézi szórópisztoly karját.
- Nyomja meg a kézi szórópisztoly karját, a készülék bekapcsol.
- Hagyja járni a készüléket (max. 2 perc), amíg a víz buborékmentesen nem jön ki a kézi szórópisztolyból.
- Engedje el a kézi szórópisztoly karját.
- Zárja be a kézi szórópisztoly karját.

Üzem

FIGYELEM

2 percnél hosszabb szárazmenet a magasnyomású szivattyú rongálódásához vezet. Ha a készülék 2 percen belül nem épít fel nyomást, akkor kapcsolja ki a készüléket és a „Segítség üzemzavar esetén” c. fejezet utasításainak megfelelően járjon el.

Nagynyomású üzem

△ VIGYÁZAT

Lakozott felületek tisztításánál tartsa be a legalább 30 cm-es sugártávolságot a rongálódások elkerülése érdekében.

FIGYELEM

Járműgumikat, lakkot vagy érzékeny felületeket, mint pl. fát ne tisztítson szennymaróval, rongálódás veszélye áll fenn.

- A tisztítási feladathoz megfelelő szórócsövet kell kiválasztani.

Ábra

- A szórócsövet helyezze be a kézi szórópisztolyba és 90°-os elfordítással rögzítse.
- Kapcsolja be a készüléket „I/ON”.
- Oldja ki a kézi szórópisztoly karját.
- Nyomja meg a kézi szórópisztoly karját, a készülék bekapcsol.

Megjegyzés: Ha a kart ismét elengedi, akkor a készülék ismét lekapcsol. A magasnyomás megmarad a rendszerben.





Full Control szórócső Vario Power

- Addig forgassa a szórócsövet, amíg a kézi szórópisztoly nyomás kijelzőjén a szükséges nyomásfokozat LED kijelzője nem világít.

Full Control rendszer

A nyomás kijelző a kézi szórópisztolyon Full Control szórócső esetén üzem alatt a beállított nyomásfokozatot mutatja.

Megjegyzés: A nyomás kijelző T-Racer-rel és más tartozékkal történő üzem esetén nem mérvadó.

Nyomásfokozat	Ajánlott pl.
 3 HARD	burkolókövel vagy mosott betonnal borított teraszok, aszfalt, fém felületek, kerti szerszámok (talicska, ásó, stb.)
 2 MEDIUM	személygépkocsi / motorbicikli, téglafelületek, vakolt falak, műanyag bútorok
 1 SOFT	Fa felületek, kerékpár, homokkő felületek, rattan bútorok
 MIX	Használat tisztítószerral

FIGYELEM

Az anyagok érzékenysége kortól és állapottól függően erősen eltérhet. A fenti ajánlások kötelezettség nélküliek.

Használat tisztítószerral

A legtöbb KÄRCHER tisztítószert már használatra készen lehet kapni Plug 'n' Clean tisztítószer flakonban.

Megjegyzés: Tisztítószert csak alacsony nyomás mellett keverhető hozzá.

⚠ VESZÉLY

Tisztítószer használata esetén figyelembe kell venni a tisztítószer gyártójának biztonsági adatlapját, különös tekintettel a személyes védelmi felszerelésre vonatkozó utasításokra.

→ Vegye le a Plug 'n' Clean tisztítószer flakon fedelét. Ábra **I**

* Opcionális tartozék

→ A Plug 'n' Clean tisztítószer flakont nyílással lefelé nyomja a Plug 'n' Clean tisztítószer csatlakozóba.

→ Használja a Vario Power szórócsövet.

→ A szórócsövet forgassa „MIX” irányba, amíg a kézi szórópisztoly nyomás kijelzőjén a „MIX” LED kijelzője nem világít.

Megjegyzés: Ezáltal az üzem alatt a tisztítószert adatot a vízsugárhoz keveri.

Javasolt tisztítási módszer

→ Takarékosan permetezze fel a tisztítószert a száraz felületre és hagyja hatni (ne hagyja megszáradni).

→ A feloldott szennyeződést magasnyomású sugárral mossa le.

Tisztítószeres használat után

→ A Plug 'n' Clean tisztítószer flakont húzza ki a befogóból és zárja le a kupakkal.

→ A tisztítószer flakont tároláshoz fedéllel felfelé állítsa a befogóba.

A használat megszakítása

→ Engedje el a kézi szórópisztoly karját.

→ Zárja be a kézi szórópisztoly karját.

Ábra **K**

→ A kézi szórópisztolyt a szórócsővel parkoló pozícióba állítani.

→ Hosszabb munkaszünetekben (5 percnél több) tovább kapcsolja ki a készüléket „0/OFF”.

Használat befejezése

→ Engedje el a kézi szórópisztoly karját.

→ A készüléket kikapcsolni "0/OFF" .

→ Húzza ki a hálózati csatlakozót az aljzatból.

⚠ VIGYÁZAT

A magasnyomású tömlőt csak akkor válassza le a kézi szórópisztolyról vagy a készülékről, ha nincs nyomás a rendszerben.

→ Zárja el a vízcsapot.

→ Nyomja meg a kézi szórópisztoly karját, hogy a rendszerben még meglévő nyomás eltávozzon.

→ Engedje el a kézi szórópisztoly karját.

→ Zárja be a kézi szórópisztoly karját.

FIGYELEM

A bevezető- vagy a magasnyomású tömlő leválasztásánál az üzem után meleg víz léphet ki a csatlakozásokból.

→ Válassza le a készüléket vízellátásról.

Szállítás

⚠ VIGYÁZAT

Sérülés- és rongálódásveszély!

Szállítás esetén vegye figyelembe a készülék súlyát.

Szállítás kézzel

→ A készüléket a hordófogantyúnál megemelni és vinni.

→ A szállítófogantyút addig húzza ki, amíg hallhatóan bekattan.

→ A készüléket a szállítófogantyúnál húzza.

Szállítás járműben

→ Fekve szállítás előtt: A Plug 'n' Clean tisztítószer flakont húzza ki a befogóból és zárja le a kupakkal.

→ A készüléket elcsúszás és borulás ellen biztosítani kell.

Tárolás

⚠ VIGYÁZAT

Sérülés- és rongálódásveszély!

Tárolás esetén vegye figyelembe a készülék súlyát.

A készülék tárolása

→ A készüléket sík területen állítsa le.

→ Válassza le a kézi szórópisztolyt a szórócsőről.

→ Nyomja meg a leválasztó gombot a kézi szórópisztolyon és húzza ki a magasnyomású tömlőt a kézi szórópisztolyból.

→ A kézi szórópisztolyt helyezze a kézi szórópisztoly tárolójába.

→ Mindkét szórócsövet helyezze be a szórócső tárolójába.

– Szennymaró szórócső: Fűvóka lefelé.

– Vario Power szórócső: Fűvóka felfelé.

→ Tekerje fel a magasnyomású tömlőt és akassza a tömlőtartó fölé.

→ A hálózati csatlakozóvezetékét tegye a tartozék fiókba.

Hosszabb tárolás előtt, ill. tél idején vegye figyelembe az "Ápolás" fejezet utasításait is.

Fagyás elleni védelem

FIGYELEM

A nem teljesen kiürített készüléket vagy tartozékokat a fagy megromláthatja. A készüléket és a tartozékokat teljesen ürítse ki és óvja a fagytól.

Károk elkerülése érdekében:

→ Válassza le a készüléket vízellátásról.

→ Válassza le a kézi szórópisztolyt a szórócsőről.

→ Kapcsolja be a készüléket „I/ON”.

→ Tartsa nyomva a kézi szórópisztoly nyomókarját, amíg már nem folyik ki több víz (kb. 1 perc).

→ Engedje el a kézi szórópisztoly karját.

→ Zárja be a kézi szórópisztoly karját.

→ A készüléket kikapcsolni "0/OFF" .

→ A készüléket az össze tartozékkal együtt fagymentes helyen tárolja.

Ápolás és karbantartás

⚠ VESZÉLY

Áramütés veszélye.

→ A készüléken történő bármiféle munka előtt kapcsolja ki a készüléket és húzza ki a hálózati csatlakozót.

A vízcsatlakozás szűrőjének tisztítása

A vízcsatlakozás szűrőjét rendszeresen tisztítani kell.

→ Távolítsa el csatlakozót a vízcsatlakozásról.

FIGYELEM

A szűrőt nem szabad megsérteni.

Ábra **K**

- Laposfogóval húzza ki a szűrőt.
- A szűrőt folyóvíz alatt tisztítsa meg.
- A szűrőt helyezze be ismét a vízcsatlakozóba.

A kézi szórópisztoly akkumulátorának cseréje

Az akkumulátorok akkor használódtak el, ha a kézi szórópisztoly kijelzője már nem jelez ki semmit. Két AAA méretű elemre vagy akkumulátorra van szükség.

Ábra **L**

- Nyomja meg a záró tolokát.
- Nyissa ki az akkumulátor rekeszt.
- Vegye ki az akkumulátorokat.
- Helyezze be az új elemeket és közben figyeljen a helyes polarításra.
- Zárja be az akkumulátor rekeszt.
- A használt akkumulátort az érvényes előírásoknak megfelelően távolítsa el.

Segítség üzemzavar esetén

⚠ VESZÉLY

Áramütés veszélye. Minden ápolási és karbantartási munka előtt kapcsolja ki a készüléket és húzza ki a hálózati csatlakozót.

Az elektromos alkatrészekben történő javítási munkákat vagy munkákat csak jóváhagyott szerviz szolgálatnak szabad elvégeznie.

A kisebb meghibásodásokat a következő áttekintő táblázat segítségével Ön is megszüntetheti.

Kétség esetén kérjük, forduljon jogosult ügyfélszolgálatához.

A készülék nem megy

- Nyomja meg a kézi szórópisztoly karját, a készülék bekapcsol.
 - Ellenőrizze, hogy a feszültség adata a típus táblán megegyezik-e az áramforrás feszültségével.
 - Vizsgálja meg a hálózati csatlakozóvezetékét esetleges sérülésekre.
 - A motor túl van terhelve, a motorvédő kapcsoló kioldott.
 - A készüléket kikapcsolni "0/OFF" .
 - Hagyja a készüléket **egy óráig** lehűlni.
 - Kapcsolja be és helyezze ismét üzembe a készüléket.
- Ha az üzemzavar többször fellép, a készüléket ellenőriztesse a szerviz szolgálattal.

A készülék nem indul, a motor zúg

Feszültségese gyenge áram hálózat vagy hosszabbító kábel használata miatt.

→ Bekapcsoláskor először a kézi szórópisztoly karját nyomja meg, azután állítsa a készülékkapcsolót „I/ON”-ra.

A készülék nem termel nyomást

- Ellenőrizze a sugárcső beállítását.
- Ellenőrizze a vízellátás megfelelő szállítási mennyiségét.
- A vízcsatlakozóban található szűrőszítát húzza ki laposfogóval és tisztítsa meg folyó víz alatt.
- Használat előtt légtelenítse a készüléket. Csatlakoztatott sugárcső nélkül csatlakoztassa a készüléket, és addig hagyja menni (max. 2 percig), amíg a víz buborékmentesen jön ki a pisztolyból. Kapcsolja ki a készüléket és csatlakoztassa ismét a sugárcsővet.

Erős nyomásingadozások

- Magasnyomású fúvóka tisztítása: A szennyeződéseket a szórófej furatból egy tű segítségével távolítsa el és vízzel előrefelé öblítse ki.
- Ellenőrizze a vízellátás mennyiségét.

A készülék szívárog

- A készülék csepegő szívárgása műszaki okok miatt lehetséges. Erős szívárgás esetén hívja a jóváhagyott szerviz szolgálatot.

Nem szívja fel a tisztítószert

- Használja a Vario Power szórócsövet. Állítsa a sugárcsővet a „Mix” állásba.
- Ellenőrizze, hogy a Plug 'n' Clean tisztítószert flakon nyílással lefelé van-e a tisztítószert csatlakozón.

Nincs nyomás kijelzés a kézi szórópisztolyon

- Ellenőrizze / cserélje ki az akkumulátorokat

Garancia

Minden országban az illetékes forgalmazónk által kiadott garancia feltételek érvényesek. Az esetleges üzemzavarokat az Ön készülékén a garancia lejártáig költségmentesen elhárítjuk, amennyiben anyag- vagy gyártási hiba az oka. Garanciális esetben kérjük, forduljon a vásárlást igazoló bizonylattal kereskedőjéhez vagy a legközelebbi hivatalos szakszervizhez.

A címeiket a következő helyen találja:

www.kaercher.com/dealsearch

Műszaki adatok

Elektromos csatlakozás

Feszültség	230 V 1~50 Hz
------------	------------------

Csatlakozási teljesítmény	1,8 kW
---------------------------	--------

Védelmi fokozat	IP X5
-----------------	-------

Védelmi osztály	I
-----------------	---

Hálózati biztosító (lomha)	10 A
----------------------------	------

Vízcsatlakozás

Hozzáfolyási nyomás (max.)	1,2 MPa
----------------------------	---------

Hozzáfolyási hőmérséklet (max.)	40 °C
---------------------------------	-------

Hozzáfolyási mennyiség (min.)	9 l/min
-------------------------------	---------

Max. felszívási magasság	0,5 m
--------------------------	-------

Teljesítmény adatok

Üzemi nyomás	11 MPa
--------------	--------

Max. megengedett nyomás	13 MPa
-------------------------	--------

Szállított mennyiség, víz	6,3 l/min
---------------------------	-----------

Maximális szállítási mennyiség	7,0 l/min
--------------------------------	-----------

Szállított mennyiség, tisztítószer	0,3 l/min
------------------------------------	-----------

Kézi szórópisztoly visszalökődési ereje	13 N
---	------

Méret és súly

Hossz	411 mm
-------	--------

Szélesség	305 mm
-----------	--------

Magasság	584 mm
----------	--------

Súly, üzemkészen a tartozékkal	12,8 kg
--------------------------------	---------

Az EN 60335-2-79 szerinti megállapított értékek

Kéz-kar vibrációs kibocsátási érték	3,2 m/s ²
Bizonytalanság K	0,8 m/s ²

Hangnyomás szint L _{PA}	75 dB(A)
----------------------------------	----------

Bizonytalanság K _{PA}	3 dB(A)
--------------------------------	---------

Hangnyomás szint L _{WA} + bizonytalanság K _{WA}	90 dB(A)
---	----------

Műszaki változtatások joga fenntartva.

Tartozékok és alkatrészek

Kizárólag eredeti tartozékokat és eredeti pótalkatrészeket alkalmazzon, mivel ezek szavatolják a készülék biztonságos és zavartmentes üzemét.

A tartozékokkal és pótalkatrészekkel kapcsolatos információkat a www.kaercher.com oldalon olvashatja.

EK konformitási nyilatkozat

Ezennel tanúsítjuk, hogy az alábbiakban megnevezett gép tervezése és építési módja alapján az általunk forgalomba hozott kivitelben megfelel az EK irányelvek vonatkozó, alapvető biztonsági és egészségügyi követelményeinek. A gép jóváhagyásunk nélkül történő módosítása esetén ez a nyilatkozat elveszti érvényességét. A készülék megfelel az EU-ban és Magyarországon (HU) harmonizált szabványoknak.

Termék: Nagynyomású tisztító

Típus: 1.324-xxx

Vonatkozó európai közösségi irányelvek:

2000/14/EK

2014/30/EU

2006/42/EK (+2009/127/EK)

2011/65/EU

Alkalmazott harmonizált szabványok:

EN 50581

EN 55014-1: 2006+A1: 2009+A2: 2011

EN 55014-2: 1997+A1: 2001+A2: 2008

EN 60335-1

EN 60335-2-79

EN 61000-3-2: 2014

EN 61000-3-3: 2013

EN 62233: 2008

Követett megfelelés megállapítási eljárás:

2000/14/EK: V. függelék

Hangteljesítményszint dB(A)

Mért: 88

Garantált: 90

Alulírottak az ügyvezetés megbízásából és felhatalmazásával lépnek fel.

H. Jenner
CEO

S. Reiser
Head of Approbation

A dokumentációért felelős személy:
S. Reiser

Alfred Kärcher GmbH & Co. KG

Alfred-Kärcher-Str. 28 - 40

71364 Winnenden (Germany)

Tel.: +49 7195 14-0

Fax: +49 7195 14-2212

Winnenden, 2016/01/01

Obsah

Používání v souladu s určením	DE 5
Ochrana životního prostředí	DE 5
Bezpečnost	DE 5
Popis zařízení	DE 6
Obsah dodávky	DE 6
Montáž	DE 6
Uvedení do provozu	DE 7
Provoz	DE 7
Převrava	DE 8
Ukládání	DE 8
Ošetřování a údržba	DE 9
Pomoc při poruchách	DE 9
Záruka	DE 10
Technické údaje	DE 10
Příslušenství a náhradní díly	DE 10
Prohlášení o shodě pro ES	DE 10



Než začnete poprvé používat Váš přístroj přečtěte si tento původní provozní návod a přiložené bezpečnostní pokyny. Řiďte se těmito pokyny. Uchovejte si obě příručky pro pozdější použití nebo pro dalšího majitele.

Používání v souladu s určením

Tento vysokotlaký čistič použijte výhradně v soukromých domácnostech:

- na čištění strojů, vozidel, budov, nářadí, fasád, teras, zahradního náčiní apod. vysokotlakým paprskem vody (dle potřeby použijte čisticí prostředky).
- pouze příslušenství, náhradní díly a čisticí prostředky schválené firmou KÄRCHER. Při používání čisticích prostředků se řiďte pokyny na nich uvedenými.

Bezpečnost

Bezpečnostní pokyny

Před zahájením práce s tímto přístrojem si pečlivě přečtěte přiložené "Bezpečnostní pokyny pro vysokotlaké čističe".

Stupně nebezpečí

⚠ **NEBEZPEČÍ**

Upozornění na bezprostředně hrozící nebezpečí, které vede k těžkým fyzickým zraněním nebo k usmrcení.

⚠ **VAROVÁNÍ**

Upozornění na potenciálně nebezpečnou situaci, která by mohla vést k těžkým fyzickým zraněním nebo usmrcení.

⚠ **UPOZORNĚNÍ**

Upozornění na případnou nebezpečnou situaci, která může vést k lehkým fyzickým zraněním.

POZOR

Upozornění na potenciálně nebezpečnou situaci, která může mít za následek poškození majetku.

Bezpečnostní prvky

⚠ **UPOZORNĚNÍ**

- Bezpečnostní zařízení slouží k ochraně uživatele a nesmějí být měněny či obcházeny.

Přístrojový spínač

Vypínač na zařízení zabraňuje zařízení v nahodilému provozu.

Zablokování ruční stříkací pistole

Pojistné ústrojí blokuje páčku ruční stříkací pistole a brání nahodilému spuštění zařízení.

Přepadový ventil s tlakovým spínačem

Přepadový ventil brání překročení přípustného pracovního tlaku.

Uvolněním páčky na ruční stříkací pistolí vypne tlakový spínač čerpadlo a vysokotlaký vodní paprsek se přeruší. Přitážením páčky se čerpadlo opět zapne.

Motorový jistič

V případě přílišné spotřeby proudu ochranný spínač motoru vypne zařízení.

Symbole na zařízení



Přístroj nesmí být připojen přímo k veřejné vodovodní síti.



Vysokotlakým vodním paprskem se nesmí mířit na osoby, zvířata, elektrickou výstroj pod napětím ani na zařízení samotné. Přístroj chraňte před mrazem.

Ochrana životního prostředí

Informace o obsažených látkách (REACH)

Aktuální informace o obsažených látkách naleznete na adrese:

www.kaercher.com/REACH



Vysloužilá zařízení obsahují cenné recyklovatelné materiály, které by měly být odevzdány k recyklaci. Baterie a akumulátory obsahují látky, které se nesmějí dostat do životního prostředí. Staré přístroje nebo akumulátory zlikvidujte ekologicky. Elektrické a elektronické přístroje jsou často tvořeny složkami, které při nesprávném používání nebo nesprávné likvidaci mohou představovat potenciální riziko pro lidské zdraví a životní prostředí. Tyto složky jsou však nezbytné pro správnou funkci zařízení. Přístroj označený tímto symbolem nesmíte likvidovat v domovním odpadu.



Obalové materiály jsou recyklovatelné. Při likvidaci obalu berte ohled na životní prostředí.



Práce s čisticími prostředky se smí provádět pouze na nepropustných pracovních plochách s připojením k kanalizaci. Nenechte proniknout čisticí prostředek do vodních toků nebo do země.



Čisticí práce, při kterých vzniká odpadová voda obsahující olej např. při čištění motoru či podvozku automobilu, se smějí provádět výhradně na místech k tomu určených disponujících odlučovačem oleje.



Odběr vody z veřejných vodních zdrojů není v některých zemích dovoleno.

Popis zařízení

V provozní příručce je popsáno maximální vybavení. V závislosti na modelu se liší obsah dodávky (viz obal).

Ilustrace najdete na rozkládací stránce 4



- 1 Spojovací element pro přívod vody
- 2 Vodní přípojka s integrovaným sítkem
- 3 Vysokotlaká hadice
- 4 Vedení hadice
- 5 Uložení pro stříkací trubky
- 6 Uchovávaní / parkovací pozice ruční stříkací pistole
- 7 Připojení Plug 'n' Clean pro čisticí prostředek
- 8 Držadlo
- 9 Přepřavní držadlo, vytažitelná
- 10 držák hadice
- 11 Přípojka vysokého tlaku
- 12 Vypínač na přístroji "0/OFF" / "I/ON"
- 13 Síťové napájecí vedení se zástrčkou
- 14 Příhrádka pro příslušenství
- 15 Háček pro upevnění sítě
- 16 Síť pro příhrádku na příslušenství
- 17 Přepřavní kolo
- 18 Noha podstavce s držadlem
- 19 Ruční stříkací pistole Full Control
- 20 Bateriová příhrádka
- 21 LED zobrazení tlaku
MIX / 1 - SOFT / 2 - MEDIUM / 3 - HARD
- 22 Uzávěr příhrádky na akumulátor
- 23 Zablokování ruční stříkací pistole
- 24 Tlačítko k oddělení vysokotlaké hadice od ruční stříkací pistole
- 25 Full Control proudnice fréza na nečistoty
Pro těžká znečištění
Tlakový stupeň: HARD
- 26 Full Control proudnice Vario Power
Pro obvyklé čištění
Tlakové stupně: HARD / MEDIUM / SOFT / MIX

* Dodatečné příslušenství

- 27 Plug 'n' Clean nádoby s čisticím prostředkem se závěrným víkem

** není součástí dodávky

- 28 Přívodní hadice vody

Obsah dodávky

Rozsah dodávky přístroje je zobrazen na obale. Během vybalování zkontrolujte, zda je zásilka kompletní. Pokud chybí části příslušenství nebo bylo transportem poškozeno, obraťte se na vaši prodejnu.

Navíc je potřeba

- Tkaninou vyztužená hadice se standardní přípojkou.
- minimální průměr 1/2 palce (13 mm)
- minimální délka 7,5 m

Zvláštní příslušenství

Zvláštní příslušenství rozšiřuje možnosti využití vysokotlakého čističe. Bližší informace obdržíte u Vašeho obchodníka s přístroji KÄRCHER.

Montáž

Ilustrace najdete na rozkládací stránce 3



Před uvedením do provozu namontujte díly volně přiložené k zařízení.

K tomu je potřeba přiložené šrouby a křížový šroubovák PH 2.

Montáž nohy podstavce

Ilustrace **A**

- Nasadit nohu podstavce.
- Přiložené hmoždinky zcela zasuňte do otvorů.
- Nohu podstavce připevněte přiloženými šrouby.

Montáž ukládacího prostoru pro proudnici

Ilustrace **B**

- Zahákněte ukládací prostor pro proudnici.
- Zajistěte ukládací prostor pro proudnici dvěma šrouby.

Montáž přepravní rukojeti

Ilustrace **C**

- Nasadte přepravní madlo.
- Zajistěte přepravní madlo dvěma šrouby.

Uchycení sítě na příhrádku pro příslušenství

Ilustrace **D**

- Síť pro příslušenství zahákněte do háčků znázorněných na obrázku.

Odvijení vysokotlaké hadice

- Zcela odvíjete vysokotlakou hadici a zabraňte vzniku smyček a zamotání hadice.

Zasunutí vysokotlaké hadice do vedení hadice

Ilustrace **E**

- Odvinutou vysokotlakou hadici ze zadu zasuňte do vedení hadice.

Vysokotlakou hadici připojte k ruční stříkací pistoli

Ilustrace **F**

- Zasuňte vysokotlakou hadici do ruční stříkací pistole tak, aby slyšitelně zaskočila.

- Upozornění:** Dbejte na správné seřízení připojovací matice.
- Proveďte bezpečné spojení tahem za vysokotlakou hadici.

Uvedení do provozu

- Přístroj postavte na rovné ploše.
- Zapojte síťovou zástrčku do zásuvky.

Přívod vody

Hodnoty připojení viz typový štítek, resp. Technické údaje.

POZOR

Nečistoty ve vodě mohou poškodit vysokotlaké čerpadlo a příslušenství. Na ochranu doporučujeme použití vodního filtru KÄRCHER (zvláštní příslušenství, obj. číslo 4.730-059).

Zásobování vodou z přívodu vody

Dbejte pokynů příslušné místní organizace zajišťující zásobování vodou.

POZOR

Hadicové armatury z kovu včetně zajištění proti prosaku Aquastop mohou být příčinou poškození čerpadla! Používejte prosím hadici spojky z plastu nebo hadicovou spojku KÄRCHER z mosazi.

Ilustrace **G**

- Spojku našroubujte na vodovodní přípojku zařízení.
- Nasadte hadici přívodu vody na spojku u vodovodní přípojky.
- Vodní hadici připojte k vodovodní síti.
- Zcela otevřete vodovodní kohoutek.

Nasávání vody z otevřených nádrží

Tento vysokotlaký čistič je ve spojení se sací hadicí KÄRCHER vč. zpětného ventilu (speciální příslušenství, objednáč. č. 2.643-100) určen k nasávání povrchové vody např. z nádob na zachycování dešťové vody nebo z rybníčků (maximální výška sání viz technické údaje).

Upozornění: Při sacím provozu není potřeba spojku pro vodní přípojku.

- Naplňte sací hadici vodou.
- Sací hadici našroubujte na vodní přípojku přístroje a zavěste do vodního zdroje (např. kádě na dešťovou vodu).

Před uvedením do provozu přístroj odvdzdušněte následovně:

- Zapněte přístroj "I/ON".
- Odjistěte páčku na ruční stříkací pistolí.
- Stiskněte páčku na ruční stříkací pistolí, zařízení se zapne.
- Nechte přístroj v provozu (max. 2 minuty), až bude z ruční stříkací pistole vycházet voda bez bublin.
- Uvolněte páčku na ruční stříkací pistolí.
- Zajistěte páčku na ruční stříkací pistolí.

Provoz

POZOR

Chod nasucho po dobu delší než 2 minuty vede k poškození vysokotlakého čerpadla. Pokud přístroj během 2 minut nevytvoří tlak, vypněte jej a postupujte podle pokynů v kapitole „Nápověda při poruchách“.

Provoz s vysokým tlakem

△ UPOZORNĚNÍ

Při čištění lakovaných povrchů dodržujte minimální vzdálenost 30 cm, abyste zabránili poškození plochy.

POZOR

Nečistěte pneumatiky, lak nebo citlivé povrchy jako dřevo pomocí frézy na nečistoty, hrozí poškození.

- Zvolte proudnici vhodnou pro příslušnou úlohu čištění.

Ilustrace **H**

- Proudnici nasadte na ruční stříkací pistolí a otočením o 90° ji zajistěte.
- Zapněte přístroj "I/ON".
- Odjistěte páčku na ruční stříkací pistolí.
- Stiskněte páčku na ruční stříkací pistolí, zařízení se zapne.

Upozornění: Jestliže se páčka znovu uvolní, zařízení se znovu vypne. Vysoký tlak zůstává v systému zachován.



Full Control proudnice Varío Power

- Otáčejte proudnici tak dlouho, až se na indikátoru tlaku ruční stříkací pistole objeví LED požadovaného tlakového stupně.

Systém Full Control

Indikátor tlaku na ruční stříkací pistolí ukazuje při provozu s proudnicí Full Control aktuálně nastavený tlakový stupeň.

Upozornění: Indikátor tlaku nepodává při provozu s ústrojím T-Racer a jiným příslušenstvím správné informace.

Tlakový stupeň	Doporučujeme například pro
 3 HARD	kamenné terasy z dlažebních kostek nebo vymývaného betonu, asfaltu, povrchy z kovu, zahradní nástroje (kolečko, rýč atd.)
 2 MEDIUM	Osobní vozidla / motocykly, plochy z cihel, omítnuté zdi, plastový nábytek
 1 SOFT	plochy ze dřeva, jízdní kola, plochy z pískovce, ratanový nábytek
 MIX	Provoz s použitím čistícího prostředku

POZOR

Citlivost materiálů se může v závislosti na stáří a stavu silně lišit. Uvedená doporučení jsou nezávazná.

Provoz s použitím čisticího prostředku

Většinu čisticích prostředků KÄRCHER lze zakoupit v připraveném stavu v nádobě Plug 'n' Clean s čisticím prostředkem.

Upozornění: Čisticí prostředek lze přidávat pouze při nízkém tlaku.

⚠ **NEBEZPEČÍ**

Používáte-li čisticí prostředky musíte dodržovat bezpečnostní list výrobce čisticího prostředku, zejména upozornění na osobním ochranném vybavení.

→ Odstraňte víko z nádoby Plug 'n' Clean s čisticím prostředkem.

Ilustrace **I**

* **Dodatečné příslušenství**

- Zatlačte nádobu s čisticím prostředkem otvorem dolů do přípojky pro čisticí prostředek Plug 'n' Clean.
 - Používejte proudnici Vario Power.
 - Otáčejte proudnici ve směru "MIX" tak dlouho, až se na indikátoru tlaku ruční stříkácí pistole objeví LED "MIX".
- Upozornění:** Tímto způsobem se roztok čisticího prostředku za provozu přimíchává k vodnímu paprsku.

Doporučovaná metoda čištění

- Čisticí prostředek úsporně nastříkejte na suchý povrch a nechte působit (ne však zaschnout).
- Uvolněnou nečistotu opláchněte paprskem vysokého tlaku.

Po provozu s použitím čisticího prostředku

- Vysuňte nádobu Plug 'n' Clean na čisticí prostředek z úchytu a uzavřete ji víkem.
- Pro uschování umístěte nádobu s čisticím prostředkem do úchytu víkem nahoru.

Přerušení provozu

- Uvolněte páčku na ruční stříkácí pistoli.
 - Zajistěte páčku na ruční stříkácí pistoli.
- Ilustrace **K**
- Ruční stříkácí pistoli s proudnicí nastavte do parkovací pozice.
 - Při delších přestávkách v práci (přes 5 minut) přístroj ještě vypněte vypínačem „0/OFF“.

Ukončení provozu

- Uvolněte páčku na ruční stříkácí pistoli.
 - Zařízení vypněte „0/OFF“.
 - Vytáhněte zástrčku ze sítě.
- ⚠ **UPOZORNĚNÍ**
- Vysokotlakou hadici odpojte od ruční stříkácí pistole nebo od zařízení pouze, pokud v systému není tlak.*
- Zavřete vodovodní kohoutek.
 - Stiskněte páčku na stříkácí pistoli za účelem odstranění zbylého tlaku ze systému.
 - Uvolněte páčku na ruční stříkácí pistoli.
 - Zajistěte páčku na ruční stříkácí pistoli.

POZOR

Při oddělování přívodní nebo vysokotlaké hadice může po provozu z přípojek vytékat teplá voda.

- Odpojte zařízení od přívodu vody.

Přeprava

⚠ **UPOZORNĚNÍ**

*Nebezpečí úrazu a nebezpečí poškození!
Dbejte na hmotnost přístroje při přepravě.*

Ruční přeprava

- Zařízení zvedněte za držadlo a přeneste je.
- Vysuňte madlo pro přenášení, je patrné zaklapnutí.
- Přístroj tahejte za přepravní úchyt.

Přeprava ve vozidle

- Přeprava v poloze na ležato: Vysuňte Plug 'n' Clean nádobu na čisticí prostředek z úchytu a uzavřete víkem.
- Zajistěte přístroj proti sklouznutí a převrácení.

Ukládání

⚠ **UPOZORNĚNÍ**

*Nebezpečí úrazu a nebezpečí poškození!
Dbejte na hmotnost přístroje při jeho uskladnění.*

Uložení přístroje

- Přístroj odstavte na rovné ploše.
- Odpojte proudnici od ruční stříkácí pistole.
- Stiskněte přerušovací tlačítko na ruční stříkácí pistoli a vytáhněte vysokotlakou hadici z ruční stříkácí pistole.
- Ruční stříkácí pistoli zasuňte do uložení pro ruční stříkácí pistoli.
- Obě proudnice zaaretujte v uložení pro proudnice.
- Proudnice fréza na nečistoty: Tryska směrem dolů.
- Proudnice Vario Power: Tryska směrem nahoru.
- Vysokotlakou hadici navlečte a zavěste ji přes držák hadice.
- Uložte síťové napájecí vedení v přihrádce pro příslušenství.

Před dlouhodobým uskladněním, např. v zimě navíc dodržujte pokyny v kapitole Péče.

Ochrana proti zamrznutí

POZOR

Ne zcela vyprázdněné přístroje a příslušenství mohou být znehodnoceny mrazem. Zcela vyprázdňuje přístroj a příslušenství a chraňte je před mrazem.

Aby nedošlo ke škodám:

- Odpojte zařízení od přívodu vody.
- Odpojte proudnici od ruční stříkácí pistole.
- Zapněte přístroj "I/ON".
- Stiskněte páčku ruční stříkácí pistole a vyčkejte, až přestane vytékat voda (cca 1 min).
- Uvolněte páčku na ruční stříkácí pistoli.
- Zajistěte páčku na ruční stříkácí pistoli.
- Zařízení vypněte „0/OFF“.
- Zařízení s úplným příslušenstvím ukládejte na místo chráněné před mrazem.

Ošetřování a údržba

⚠ NEBEZPEČÍ

Nebezpečí úrazu elektrickým proudem.

- Před každou prací na zařízení vždy zařízení vypněte a vytáhněte síťovou zástrčku.

Vyčistěte síto na přívodu vody

Pravidelně čistěte síto v přípojce vody.

- Odmontujte spojku z vodovodní přípojky.

POZOR

Síto nesmí být poškozeno.

Ilustrace **K**

- Vytáhněte síto pomocí plochých kleští.
- Vyčistěte síto pod tekoucí vodou.
- Síto opět nasadte do vodovodní přípojky.

Výměna baterií u vysokotlaké pistole

Akumulátory jsou opotřebované, pokud není na displeji ruční stříkací pistole žádný indikátor.

Je potřeba dvě baterie nebo akumulátory velikosti AAA.

Ilustrace **L**

- Stiskněte šoupátko uzávěru.
- Otevřete přihrádku pro baterie.
- Vyměňte baterie.
- Vložte nové baterie a dbejte přitom na správné uspořádání pólů.
- Uzavřete přihrádku na baterie.
- Vypotřebované baterie zlikvidujte dle platných předpisů.

Pomoc při poruchách

⚠ NEBEZPEČÍ

Nebezpečí zasažení elektrickým proudem. Než začnete provádět jakékoliv ošetřování nebo údržbu, přístroj vypněte a vytáhněte síťovou zástrčku.

Veškeré opravářské a jiné práce na elektrických komponentech přístroje smí provádět pouze autorizovaný zákaznický servis.

Drobné poruchy můžete odstranit sami s pomocí následujících údajů.

V případě nejistoty se laskavě obraťte na autorizovaný zákaznický servis.

Přístroj neběží

- Stiskněte páčku na ruční stříkací pistolí, zařízení se zapne.
- Zkontrolujte, zda napětí uvedené na typovém štítku přístroje souhlasí s napětím zdroje elektrického proudu.
- Zkontrolujte, zda není síťové napájecí vedení poškozeno.
- Přetížení motoru, jistič motoru se aktivoval.
 - Zařízení vypněte „0/OFF“.
 - Přístroj nechte vychladnout po dobu **jedné hodiny**.
 - Přístroj zapněte a znovu uveďte do provozu. Pokud se porucha objeví opakovaně, nechte přístroj zkontrolovat zákaznickou službou.

Zařízení se nerozbíhá, motor hučí

Pokles napětí v důsledku slabé elektrické sítě nebo při použití prodlužovacího kabelu.

- Při zapínání nejprve stiskněte páčku ruční stříkací pistole a teprve poté přepněte vypínač zařízení na "I/ON".

Zařízení nelze natlakovat

- Zkontrolujte nastavení stříkací trubky.
- Zkontrolujte, zda je u přívodu vody dostatečný průtok.
- Síto ve vodní přípojce vyjměte plochými kleštěmi a vyčistěte je pod tekoucí vodou.
- Před uvedením do provozu přístroj odvzdušněte. Přístroj zapněte bez nasazené rozprašovací trubky a nechte jej běžet (max. 2 minuty), dokud z pistole nezačne vytékat voda bez vzduchových bublinek. Přístroj vypněte a namontujte rozprašovací trubku.

Silné kolísání tlaku

- Vyčistěte vysokotlakou trysku: Odstraňte jehlou nečistoty z otvoru trysky a zřepdu ji propláchněte vodou.
- Zkontrolujte množství přiváděné vody.

Zařízení je netěsné

- Mírná netěsnost zařízení po kapkách je podmíněna technicky. Při značné netěsnosti je třeba řešením pověřit autorizovaný zákaznický servis.

Čisticí prostředek není nasáván

- Použijte proudnici Vario Power. Stříkací trubku natočte do polohy „Mix“.
- Zkontrolujte, zda je Plug 'n' Clean nádoba na čisticí prostředek umístěna v přípojce na čisticí prostředek otvorem dolů.

Na ruční stříkací pistolí chybí zobrazení tlaku

- Zkontrolujte/vyměňte baterie

Záruka

V každé zemi platí záruční podmínky vydané příslušnou distribuční společností. Případné poruchy zařízení odstraníme během záruční lhůty bezplatně, pokud byl jejich příčinou vadný materiál nebo výrobní závady. V případě uplatňování nároku na záruku se s dokladem o zakoupení obraťte na prodejce nebo na nejbližší oddělení služeb zákazníkům.

Adresy najdete zde:

www.kaercher.com/dealersearch

Technické údaje

Připojení elektrického proudu

Napětí	230 V 1~50 Hz
--------	------------------

Příkon	1,8 kW
--------	--------

Stupeň krytí	IP X5
--------------	-------

Třída krytí	I
-------------	---

Síťová pojistka (pomalá)	10 A
--------------------------	------

Přívod vody

Přívodní tlak (max.)	1,2 MPa
----------------------	---------

Teplota přívodu (max.)	40 °C
------------------------	-------

Příváděné množství (min.)	9 l/min
---------------------------	---------

Max. sací výška	0,5 m
-----------------	-------

Výkonové parametry

Pracovní tlak	11 MPa
---------------	--------

Max. přípustný tlak	13 MPa
---------------------	--------

Čerpané množství vody	6,3 l/min
-----------------------	-----------

Maximální výkon čerpadla	7,0 l/min
--------------------------	-----------

Čerpané množství čisticího prostředku	0,3 l/min
---------------------------------------	-----------

Síla zpětného nárazu ruční stříkací pistole	13 N
---	------

Rozměry a hmotnost

Délka	411 mm
-------	--------

Šířka	305 mm
-------	--------

Výška	584 mm
-------	--------

Hmotnost přístroje připraveného k provozu s příslušenstvím	12,8 kg
--	---------

Zjištěné hodnoty dle EN 60335-2-79

Hodnota vibrace ruka-paže	3,2 m/s ²
Kolisavost K	0,8 m/s ²

Hladina akustického tlaku L _{pA}	75 dB(A)
Kolisavost K _{pA}	3 dB(A)

Hladina akustického výkonu L _{WA} + Kolisavost K _{WA}	90 dB(A)
---	----------

Technické změny jsou vyhrazeny.

Příslušenství a náhradní díly

Používejte pouze originální příslušenství a originální náhradní díly, ty poskytují záruku bezpečného a bezporuchového provozu přístroje.

Informace o příslušenství a náhradních dílech naleznete na adrese www.kaercher.com.

Prohlášení o shodě pro ES

Tímto prohlašujeme, že níže označené stroje odpovídají jejich základní koncepcí a konstrukčním provedením, stejně jako námi do provozu uvedenými konkrétními provedeními, příslušným zásadním požadavkům o bezpečnosti a ochraně zdraví směrnic ES. Při jakýchkoli na stroji provedených změnách, které nebyly námi odsouhlaseny, pozbývá toto prohlášení svou platnost.

Výrobek: Vysokotlaký čistič

Typ: 1.324-xxx

Příslušné směrnice ES:

2000/14/ES

2014/30/EU

2006/42/ES (+2009/127/ES)

2011/65/EU

Použité harmonizační normy

EN 50581

EN 55014-1: 2006+A1: 2009+A2: 2011

EN 55014-2: 1997+A1: 2001+A2: 2008

EN 60335-1

EN 60335-2-79

EN 61000-3-2: 2014

EN 61000-3-3: 2013

EN 62233: 2008

Použitý postup posuzování shody:

2000/14/ES: Příloha V

Hladinu akustického dB(A)

Naměřenou: 88

Garantovanou: 90

Podepsaní jednájí v pověření a s plnou mocí jednatelství

H. Jenner
CEO

S. Reiser
Head of Approbation

Osoba zplnomocněná sestavením dokumentace:
S. Reiser

Alfred Kärcher GmbH & Co. KG
Alfred-Kärcher-Str. 28 - 40
71364 Winnenden (Germany)
Tel.: +49 7195 14-0
Fax: +49 7195 14-2212

Winnenden, 2016/01/01

Vsebino kazalo

Namenska uporaba	DE	5
Varstvo okolja	DE	5
Varnost	DE	5
Opis naprave	DE	6
Dobavni obseg	DE	6
Montaža	DE	6
Zagon	DE	7
Obratovanje	DE	7
Transport	DE	8
Skladiščenje	DE	8
Nega in vzdrževanje	DE	9
Pomoč pri motnjah	DE	9
Garancija	DE	10
Tehnični podatki	DE	10
Pribor in nadomestni deli	DE	10
ES-izjava o skladnosti	DE	10



Pred prvo uporabo vaše naprave preberite to originalno navodilo za uporabo in priložene varnostne napotke. Ravnajte v skladu z njimi. Oba zvezka shranite za kasnejšo uporabo ali za naslednjega lastnika.

Namenska uporaba

Ta visokotlačni čistilnik uporabljajte izključno za zasebno gospodinjstvo:

- za čiščenje strojev, vozil, zgradb, orodja, fasad, teras, vrtnega orodja itd. z visokotlačnim vodnim curkom (po potrebi z dodatkom čistilnih sredstev).
- z deli pribora, nadomestnimi deli in čistilnimi sredstvi, ki jih dopušča podjetje KÄRCHER. Upoštevajte navodila, ki so priložena čistilnim sredstvom.

Varnost

Varnostna navodila

Pred prvo uporabo te naprave obvezno preberite priložene „Varnostne napotke za vidokotlačni čistilnik“.

Stopnje nevarnosti

⚠ NEVARNOST

Opozorilo na neposredno nevarnost, ki vodi do težkih telesnih poškodb ali smrti.

⚠ OPOZORILO

Opozorilo na možno nevarno situacijo, ki lahko vodi do težkih telesnih poškodb ali smrti.

⚠ PREVIDNOST

Opozorilo na možno nevarno situacijo, ki lahko vodi do lažjih poškodb.

POZOR

Opozorilo na možno nevarno situacijo, ki lahko vodi do premoženjskih škod.

Varnostne naprave

⚠ PREVIDNOST

- Varnostne naprave služijo za zaščito uporabnika in se jih ne sme spreminjati ali ignorirati.

Stikalo naprave

Stikalo naprave preprečuje nehoteno delovanje naprave.

Blokada ročne brizgalne pištole

Blokada zapira ročno ročne brizgalne pištole in preprečuje nehoten vklop naprave.

Prelivni ventil s tlačnim stikalom

Prelivni ventil preprečuje prekoračitev dovoljenega delovnega tlaka.

Če ročico na ročni brizgalni pištoli spustite, tlačno stikalo izklopi črpalko, visokotlačni curek se ustavi. Če se ročica potegne, se črpalka ponovno vklopi.

Stikalo za zaščito motorja

V primeru previsoke porabe električne energije izklopi motorno zaščitno stikalo stroj.

Simboli na napravi



Naprave se ne sme priključiti neposredno na javno omrežje pitne vode.



Visokotlačnega curka se ne sme usmerjati v osebe, živali, aktivno električno opremo ali na samo napravo.

Napravo zaščitite pred zmrzaljo.

Varstvo okolja

Opozorila k sestavinam (REACH)

Aktualne informacije o sestavinah najdete na:

www.kaercher.com/REACH



Stare naprave vsebujejo dragocene za recikliranje primerne materiale, ki jih je treba odvesti za po-

novno uporabo. Baterije in akumulatorske baterije vsebujejo snovi, ki ne smejo priti v okolje. Prosimo, da stare naprave ter baterije ali akumulatorske baterije zavrzete na okolju prijazen način. Električne in elektronske naprave imajo pogosto sestavne dele, ki pri nepravilnem ravnanju ali odstranjevanju med odpadke lahko predstavljajo nevarnost za zdravje ljudi in okolje. Ti sestavni deli so kljub temu pomembni za pravilno delovanje naprav. Naprav, označenih s tem simbolom, ne smete odvreči med gospodinjnske odpadke.



Embalažni materiali so primerni za recikliranje.

Embalažo zavrzite okolju prijazno.



Dela s čistili se smejo izvajati le na delovnih površinah, ki so neprepustne za tekočine, in imajo priključek na kanalizacijo za umazano vodo. Preprečite pronicanje čistil v vodotoke ali zemljo.



Čiščenja, pri katerih nastaja odpadna voda, ki vsebuje olje, npr. pranje motorjev, pranje podvozij, se smejo izvajati le na mestih za pranje z izločevalnikom olja.



Odvzem vode iz javnih voda v nekaterih državah ni dovoljen.

Opis naprave

V tem navodilu za uporabo je opisana maksimalna oprema. Glede na model prihaja do razlik v obsegu dobave (glejte embalažo).

Za slike glejte razklopno stran 4



- 1 Spojni del za priključek za vodo
- 2 Vodni priključek z vgrajenim sitom
- 3 Visokotlačna cev
- 4 Cevno vodilo
- 5 Shranjevalo za brizgalne cevi
- 6 Shranjevalo / parkirni položaj za ročno brizgalno pištolo
- 7 Priključek Plug 'n' Clean za čistilno sredstvo
- 8 Ročaj
- 9 Transportni ročaj, izvlečna
- 10 Držalo cevi
- 11 Visokotlačni priključek
- 12 Stikalo naprave „0/OFF“ / „I/ON“
- 13 Omrežni priključni vodnik z omrežnim vtičem
- 14 Predal za pribor
- 15 Kavelj za pritrditev mreže
- 16 Mreža za predal za pribor
- 17 Transportno kolo
- 18 Podstavek z nosilnim ročajem
- 19 Full Control ročna brizgalna pištola
- 20 Baterijski predalček
- 21 LED prikaz tlaka
MIX / 1 - SOFT / 2 - MEDIUM / 3 - HARD
- 22 Zapah baterijskega predalčka
- 23 Blokada ročne brizgalne pištole
- 24 Tipka za ločitev visokotlačne gibke cevi od ročne brizgalne pištole
- 25 Full Control brizgalna cev za strgalo za umazanje
Za trdovratno umazanje
Stopnja tlaka: HARD
- 26 Full Control brizgalna cev Vario Power
Za običajne čistilne naloge
Stopnje tlaka: HARD / MEDIUM / SOFT / MIX

* Opcijski pribor

- 27 Plug 'n' Clean steklenice za čistilno sredstvo z zapornim pokrovom

** ni v obsegu dobave

- 28 Dovodna cev za vodo.

Dobavni obseg

Obseg dobave naprave je prikazan na embalaži. Pri razpakiranju preverite popolnost vsebine. Pri manjkajočem priboru ali transportnih škodah obvestite Vašega prodajalca.

Dodatno potrebno

- S platnom ojačana gibka vodna cev z običajnim priključkom.
- Premer najmanj 1/2 col (13 mm)
- Dolžina najmanj 7,5 m

Poseben pribor

Posebni pribor razširja možnosti uporabe vašega stroja. Podrobnejše informacije o tem boste prejeli pri vašem prodajalcu KÄRCHER.

Montaža

Za slike glejte razklopno stran 3



Pred zagonom montirajte napravi prosto priložene dele.

V ta namen so potrebni priloženi vijaki in križni izvijač PH 2.

Montaža podstavka

Slika **A**

- Vtaknite podstavek.
- Priložene moznike do konca vtaknite v izvrtine.
- Podstavek zavarujte s priloženimi vijaki.

Montaža shranjevala za brizgalne cevi

Slika **B**

- Obesite shranjevalo za brizgalne cevi.
- Shranjevalo za brizgalne cevi zavarujte z dvema vijakoma.

Montiranje transportnega ročaja

Slika **C**

- Nataknite transportni ročaj.
- Transportni ročaj zavarujte z dvema vijakoma.

Namestitev mreže za predal za pribor

Slika **D**

- Mrežo obesite v kavelj, prikazan na sliki.

Odvijanje visokotlačne gibke cevi

- V celoti odvijte visokotlačno gibko cev in razvozlajte morebitne zanke in vozle.

Vstavljanje visokotlačne gibke cevi skozi cevno vodilo

Slika **E**

- Odvito in razvozlano visokotlačno gibko cev od zadaj vstavite skozi cevno vodilo.

Spojitev visokotlačne gibke cevi z ročno brizgalno pištolo

Slika **F**

- Vtaknite visokotlačno gibko cev v ročno brizgalno pištolo, dokler se slišno ne zaskoči.
- Opozorilo:** Pazite na pravilno usmerjenost priključne električne napeljave.
- Preverite varno povezavo s potegom za visokotlačno cev.

Zagon

- Napravo postavite na ravno površino.
- Omrežni vtič vtaknite v vtičnico.

Oskrba z vodo

Priključne vrednosti glejte na tipski tablici / v tehničnih podatkih.

POZOR

Nečistoče v vodi lahko poškodujejo visokotlačno črpalko in pribor. Za zaščito se priporoča uporaba vodnega filtra podjetja KÄRCHER (poseben pribor, naročniška številka 4.730-059).

Oskrba z vodo iz vodovoda

Upoštevajte predpise vodovodnega podjetja.

POZOR

Kovinske cevne spojke z Aquastop-om lahko vodijo do poškodb črpalke! Uporabite plastično cevno spojko ali KÄRCHER-jevo medeninasto cevno spojko.

Slika 

- Priložen spojni del privijte na vodni priključek naprave.
- Gibko cev za dotok vode natakните na spojko na vodnem priključku.
- Gibko vodno cev priključite na oskrbo z vodo.
- Vodno pipo popolnoma odprite.

Sesanje vode iz odprtih posod

Ta visokotlačni čistilnik je s KÄRCHERjevo gibko sesalno cevjo s protipovratnim filtrom (posebni pribor, naroč. št. 2.643-100) primeren za sesanje površinske vode npr. iz sodov za deževnico ali ribnikov (za maksimalno višino črpanja glejte tehnične podatke).

Napotek: Pri sesanju se spojka za vodni priključek ne potrebuje.

- Gibko sesalno cev napolnite z vodo.
- Gibko sesalno cev privijte na vodni priključek naprave in obesite v vodni vir (na primer sod za deževnico).

Stroj pred obratovanjem odzračite kot sledi:

- Vključite napravo "I/ON".
- Deblokirajte ročico ročne brizgalne pištole.
- Pritisnite ročico ročne brizgalne pištole, naprava se vklopi.
- Pustite napravo, da teče (max. 2 minuti), dokler voda na ročni brizgalni pištoli ne izstopa brez mehurčkov.
- Spustite ročico ročne brizgalne pištole.
- Blokirajte ročico ročne brizgalne pištole.

Obratovanje

POZOR

Suhi tek, ki traja več kot 2 minuti, lahko vodi do poškodb visokotlačne črpalke. Če naprava v 2 minutah ne izgradi nobenega tlaka, napravo izklopite in postopajte v skladu z napotki v poglavju „Pomoč pri motnjah“.

Delo z visokom tlakom

△ PREVIDNOST

Pri čiščenju lakiranih površin upoštevajte razdaljo curkam najmanj 30 cm, da preprečite poškodbe

POZOR

Avtomobilskih gum, laka ali občutljivih površin kot je les ne čistite s strgalom za umazanijo, nevarnost poškodb.

→ Za čiščenje izberite ustrezno brizgalno cev.

Slika 

- Brizgalno cev vtaknite v ročno brizgalno pištolo in jo pritrdite z obračanjem za 90°.
- Vključite napravo "I/ON".
- Deblokirajte ročico ročne brizgalne pištole.
- Pritisnite ročico ročne brizgalne pištole, naprava se vklopi.

Opozorilo: Če se ročica ponovno spusti, se naprava ponovno izklopi. Visok tlak se v sistemu ohrani.





Full Control brizgalna cev Vario Power

- Brizgalno cev zavrtite, dokler na prikazu tlaka ročne brizgalne pištole ne zasveti LED potrebne stopnje tlaka.

Full Control sistem

Prikaz tlaka na ročni brizgalni pištoli kaže med obratovanjem s Full Control brizgalno cevjo aktualno nastavljeno stopnjo tlaka.

Napotek: Prikaz tlaka pri obratovanju s T-Racerjem in drugim priborom ni pomemben.

Stopnja tlaka	Priporočljivo za npr.
 3 HARD	Kamnite terase iz tlakovcev ali pralnega betona, asfalt, kovinske površine, vrtno potrebščine (samokolnica, lopata, itd.)
 2 MEDIUM	Osebna vozila / motorna kolesa, opečnate površine, ometane stene, plastično pohištvo
 1 SOFT	Lesene površine, kolesa, površine iz peščenjaka, pohištvo iz ratana
 MIX	Obratovanje s čistilnimi sredstvi

POZOR

Občutljivost materialov lahko glede na starost in stanje močno odstopa. Navedena priporočila so neobvezujoča.

Obratovanje s čistilom

Večino KÄRCHERjevih čistilnih sredstev je mogoče že pripravljene kupiti v Plug 'n' Clean steklenicah za čistilna sredstva.

Napotek: Čistilno sredstvo se lahko dodaja le v področju nizkega tlaka.

⚠ NEVARNOST

Pri uporabi čistilnih sredstev je treba upoštevati varnostni list proizvajalca čistilnega sredstva, še posebej napotke o osebnih zaščitni opremi.

→ Snemite pokrov s Plug 'n' Clean steklenice za čistilno sredstvo.

Slika **I**

* Opcijski pribor

→ Steklenico za čistilno sredstvo pritisnite z odprtino navzdol v priključek za Plug 'n' Clean čistilno sredstvo.

→ Uporabite Vario Power brizgalno cev.

→ Brizgalno cev zavrtite v smeri „MIX“, dokler na prikazu tlaka ročne brizgalne pištole ne zasveti LED „MIX“.

Opozorilo: S tem se pri obratovanju raztopina čistilnega sredstva primeša vodnemu curku.

Priporočljiva metoda čiščenja

→ Čistilno sredstvo varčno razpršite po suhi površini in pustite, da učinkuje (vendar se ne sme posušiti).

→ Raztopljeno umazanijo splaknite z visokotlačnim curkom.

Po obratovanju s čistilom

→ Plug 'n' Clean steklenico za čistilno sredstvo izvlcite iz nastavka in jo zaprite s pokrovom.

→ Za shranjevanje postavite steklenico za čistilno sredstvo s pokrovom navzgor v nastavek.

Prekinitev obratovanja

→ Spustite ročico ročne brizgalne pištole.

→ Blokirate ročico ročne brizgalne pištole.

Slika **K**

→ Ročno brizgalno pištolo z brizgalno cevjo postavite v parkirni položaj.

→ Pri daljših delovnih premorih (več kot 5 minut) napravo dodatno izklopite „0/OFF“.

Zaključek obratovanja

→ Spustite ročico ročne brizgalne pištole.

→ Izklopite napravo "0/OFF".

→ Izvlcite omrežni vtič iz vtičnice.

⚠ NEVARNOST

Visokotlačno gibko cev ločite z ročne pršilne pištole ali naprave le, če v sistemu ni tlaka.

→ Zaprite pipo.

→ Pritisnite ročico ročne brizgalne pištole, da se tlak, ki je še v sistemu, razgradi.

→ Spustite ročico ročne brizgalne pištole.

→ Blokirate ročico ročne brizgalne pištole.

POZOR

Ob ločitvi dovodne ali visokotlačne gibke cevi lahko po obratovanju iz priključkov izstopa topla voda.

→ Napravo ločite z oskrbe z vodo.

Transport

⚠ NEVARNOST

Nevarnost osebnih poškodb in poškodb stvari!

Pri transportu upoštevajte težo naprave.

Ročni transport

→ Dvignite stroj s pomočjo nosilnega ročaja in ga nesite.

→ Izvlcite transportni ročaj, le-ta se slišno zaskoči.

→ Napravo vlecite za transportni ročaj.

Transport v vozilih

→ Pred transportom v ležečem položaju: Izvlcite Plug 'n' Clean steklenico za čistilno sredstvo iz nosilca in zaprite s pokrovom.

→ Napravo zavarujte proti zdrsu in prevrnitvi.

Skладиščenje

⚠ NEVARNOST

Nevarnost osebnih poškodb in poškodb stvari!

Pri shranjevanju upoštevajte težo naprave.

Shranjevanje naprave

→ Postavite napravo na ravno površino.

→ Brizgalno cev ločite od ročne brizgalne pištole.

→ Pritisnite ločilno tipko na ročni brizgalni pištoli in pognite visokotlačno gibko cev iz ročne brizgalne pištole.

→ Ročno brizgalno pištolo vtaknite v shranjevalno za ročno brizgalno pištolo.

→ Obe brizgalni cevi vtaknite v shranjevalno za brizgalno cev.

– Brizgalna cev za strgalo za umazanijo: šoba navzdol.

– Vario Power brizgalna cev: šoba navzgor.

→ Navijte visokotlačno gibko cev in obesite preko nosilca gibke cevi.

→ Omrežni priključni kabel pospremite v predal za pribor.

Pred daljšim shranjevanjem, npr. v času zime, dodatno upoštevajte napotke v poglavju Nega.

Zaščita pred zamrznitvijo

POZOR

Zmrzal lahko uniči naprave in pribor, pri katerih voda ni bila popolnoma izpraznjena. Napravo in pribor popolnoma izpraznite in zaščitite pred zmrzaljo.

Da preprečite škodo:

→ Napravo ločite z oskrbe z vodo.

→ Brizgalno cev ločite od ročne brizgalne pištole.

→ Vključite napravo "I/ON".

→ Stisnite ročico ročne brizgalne pištole, dokler voda več ne izstopa (pribl. 1 min).

→ Spustite ročico ročne brizgalne pištole.

→ Blokirate ročico ročne brizgalne pištole.

→ Izklopite napravo "0/OFF".

→ Napravo s celotnim priborom shranjujte v prostoru, varnem pred zmrzaljo.

Nega in vzdrževanje

⚠ NEVARNOST

Nevarnost električnega udara.

- Pred vsemi deli na napravi, izklopite napravo in izvlecite omrežni vtič.

Čiščenje sita v vodnem priključku

Sito v vodnem priključku redno čistite.

- Odstranite spojko z vodnega priključka.

POZOR

Sito se ne sme poškodovati.

Slika **K**

- Sito izvlecite s kleščami.
- Sito očistite pod tekočo vodo.
- Sito ponovno vstavite v vodni priključek.

Zamenjava baterij ročne brizgalne pištole

Baterije so izrabljene, ko na zaslonu ročne brizgalne pištole ni več prikaza.

Potrebni sta dve bateriji ali akumulatorski bateriji velikosti AAA.

Slika **L**

- Pritisnite zapiralni drsnik.
- Odprite baterijski predalček.
- Izvlecite baterije.
- Vstavite nove baterije in pri tem pazite na pravilno usmerjenost polov.
- Zaprite baterijski predalček.
- Izrabljene baterije odvrzite v skladu z veljavnimi določili.

Pomoč pri motnjah

⚠ NEVARNOST

Nevarnost električnega udara. Pred vsemi negovalnimi in vzdrževalnimi deli izklopite napravo in izvlecite električni vtič.

Popravila in dela na električnih sestavnih delih sme opravljati le pooblaščen servisna služba.

Manjše motnje lahko odpravite sami s pomočjo naslednjega pregleda.

V primeru dvoma se obrnite pooblaščen servisni službi.

Naprava ne deluje

- Pritisnite ročico ročne brizgalne pištole, naprava se vklopi.
 - Preverite, ali na tipski tablici navedena napetost ustreza napetosti vira električnega toka.
 - Omrežni priključni vodnik pregledajte glede poškodb.
 - Motor je preobremenjen, sprožilo se je zaščitno stikalo motorja.
 - Izklopite napravo "0/OFF".
 - Pustite, da se naprava **eno uro** ohlaja.
 - Napravo vklopite in jo ponovno zaženite.
- Če se motnja večkrat pojavi, naj napravo preveri uporabniški servis.

Naprava se ne zažene, motor brenči

Padeč napetosti zaradi šibkega električnega omrežja ali ob uporabi električnega podaljška.

- Ob vklopu najprej pritisnite ročico ročne brizgalne pištole, nato stikalo naprave postavite na „I/ON“.

Naprava ne dosega zadostnega tlaka

- Preverite nastavitve na brizgalni cevi.
- Preverite zadostni pretok oskrbe z vodo.
- Sito v priključku za vodo izvlecite s ploščatimi kleščami in ga očistite pod tekočo vodo.
- Pred obratovanjem napravo odzračite. Napravo vklopite brez priklopljene brizgalne cevi in pustite teči tako dolgo (največ 2 minuti), da voda iz pištole teče brez mehurčkov. Napravo izklopite in ponovno priklopite brizgalno cev.

Močna nihanja tlaka

- Čiščenje visokotlačne šobe: Iz šobne izvrtine z iglo odstranite umazanijo in jo od spredaj splaknite z vodo.
- Preverite količino dotoka vode.

Naprava je netesna

- Netesnost naprave po kapljicah je tehnično pogojena. Pri močnejši netesnosti se obrnite na pooblaščen uporabniški servis.

Čistilno sredstvo se ne vsesava

- Uporabite Vario Power brizgalno cev. Brizgalno cev obrnite na položaj "Mix".
- Preverite, če Plug 'n' Clean steklenica za čistilno sredstvo sedi z odprtino navzdol v priključku za čistilno sredstvo.

Ni prikaza tlaka na ročni brizgalni pištoli

- Preverite/ zamenjajte baterije

Garancija

V vsaki državi veljajo garancijski pogoji, ki jih določa naše prodajno predstavništvo. Morebitne motnje na napravi, ki so posledica materialnih ali proizvodnih napak, v času garancije brezplačno odpravljamo. V primeru uveljavljanja garancije, se z originalnim računom obrnite na prodajalca oziroma najbližji uporabniški servis. Naslove najdete na:

www.kaercher.com/dealarsearch

Tehnični podatki

Električni priključek

Napetost	230 V 1~50 Hz
Priključna moč	1,8 kW
Stopnja zaščite	IP X5
Razred zaščite	I
Omrežna varovalka (inertna)	10 A

Vodni priključek

Pritisk dotoka (maks.)	1,2 MPa
Temperatura dotoka (maks.)	40 °C
Količina dotoka (min.)	9 l/min
Max. sesalna višina	0,5 m

Podatki o zmogljivosti

Delovni tlak	11 MPa
Maks. dovoljeni tlak	13 MPa
Črpalna količina, voda	6,3 l/min
Črpalna količina, maksimalna	7,0 l/min
Črpalna količina, čistilno sredstvo	0,3 l/min
Sila povratnega sunka ročne brizgalne pištole	13 N

Mere in teže

Dolžina	411 mm
Širina	305 mm
Višina	584 mm
Teža, pripravljeno za uporabo s priborom	12,8 kg

Ugotovljene vrednosti v skladu z EN 60335-2-79

Vrednost vibracij dlani-roka	3,2 m/s ²
Negotovost K	0,8 m/s ²
Nivo hrupa L _{pA}	75 dB(A)
Negotovost K _{pA}	3 dB(A)
Nivo hrupa ob obremenitvi L _{WA} + negotovost K _{WA}	90 dB(A)

Pridržujemo si pravico do tehničnih sprememb.

Pribor in nadomestni deli

Uporabljajte samo originalen pribor in originalne nadomestne dele, ki zagotavljajo varno in nemoteno delovanje naprave.

Informacije o priboru in nadomestnih delih najdete na www.kaercher.com.

ES-izjava o skladnosti

S to izjavo potrjujemo, da spodaj omenjeni stroj zaradi svoje zasnove in načina izdelave ustreza temeljnim varnostnim in zdravstvenim zahtevam EU-standardov. Ta izjava izgubi svojo veljavnost, če kdo napravo spremeni brez našega soglasja.

Proizvod: visokotlačni čistilec

Tip: 1.324-xxx

Zadevne ES-direktive:

2000/14/ES

2014/30/EU

2006/42/ES (+2009/127/ES)

2011/65/EU

Uporabljene usklajene norme:

EN 50581

EN 55014-1: 2006+A1: 2009+A2: 2011

EN 55014-2: 1997+A1: 2001+A2: 2008

EN 60335-1

EN 60335-2-79

EN 61000-3-2: 2014

EN 61000-3-3: 2013

EN 62233: 2008

Postopek ocenjevanja skladnosti:

2000/14/ES: Priloga V

Raven zvočne moči dB(A)

Izmerjeno: 88

Zajamčeno: 90

Podpisniki ravnajo po navodilih in s pooblastilom vodstva podjetja.

H. Jenner
CEO

S. Reiser
Head of Approval

Pooblaščenec za dokumentacijo:
S. Reiser

Alfred Kärcher GmbH & Co. KG
Alfred-Kärcher-Str. 28 - 40
71364 Winnenden (Germany)
Tel.: +49 7195 14-0
Faks: +49 7195 14-2212

Winnenden, 2016/01/01

Spis treści

Użytkowanie zgodne z przeznaczeniem	PL	5
Ochrona środowiska	PL	5
Bezpieczeństwo	PL	5
Opis urządzenia	PL	6
Zakres dostawy	PL	6
Montaż	PL	6
Uruchamianie	PL	7
Działanie	PL	7
Transport	PL	8
Przechowywanie	PL	8
Czyszczenie i konserwacja	PL	9
Usuwanie usterek	PL	9
Gwarancja	PL	10
Dane techniczne	PL	10
Wyposażenie dodatkowe i części zamienne	PL	10
Deklaracja zgodności UE	PL	10



Przed rozpoczęciem użytkowania urządzenia należy przeczytać oryginalną instrukcję obsługi i poniższe przepisy bezpieczeństwa. Postępować zgodnie z podanymi wskazaniami. Zeszytu zachować do późniejszego wykorzystania lub dla następnego użytkownika.

Użytkowanie zgodne z przeznaczeniem

Niniejsza myjka wysokociśnieniowa przeznaczona jest wyłącznie do zastosowania w gospodarstwach domowych:

- do czyszczenia maszyn, pojazdów, budynków, narzędzi, fasad, tarasów, urządzeń ogrodowych itp. przy użyciu strumienia wody pod wysokim ciśnieniem (w razie potrzeby z dodatkiem środków czyszczących).
- w połączeniu z akcesoriami, częściami zamiennymi i środkami czyszczącymi dopuszczonymi przez firmę KÄRCHER. Przestrzegać wskazówek dołączonych do środków czyszczących.

Bezpieczeństwo

Wskazówki bezpieczeństwa

Przed pierwszym użyciem urządzenia konieczne przeczytać dołączone „Przepisy bezpieczeństwa dotyczące myjki wysokociśnieniowej”.

Stopnie zagrożenia

⚠ **NIEBEZPIECZEŃSTWO**

Wskazówka dot. bezpośredniego zagrożenia, prowadzącego do ciężkich obrażeń ciała lub do śmierci.

⚠ **OSTRZEŻENIE**

Wskazówka dot. możliwie niebezpiecznej sytuacji, mogącej prowadzić do ciężkich obrażeń ciała lub śmierci.

⚠ **OSTROŻNIE**

Wskazówka dot. możliwie niebezpiecznej sytuacji, która może prowadzić do lekkich zranień.

UWAGA

Wskazówka dot. możliwie niebezpiecznej sytuacji, która może prowadzić do szkód materialnych.

Zabezpieczenia

⚠ **OSTROŻNIE**

- *Urządzenia zabezpieczające zapewniają ochronę użytkownika i nie wolno ich zmieniać ani pomijać.*

Wylącznik urządzenia

Wylącznik zapobiega niepożądanemu włączeniu się urządzenia.

Blokada pistoletu wysokociśnieniowego

Blokada rygluje dźwignię pistoletu natryskowego i zapobiega niezamierzonemu włączeniu się urządzenia.

Zawór przelewowy z wyłącznikiem ciśnieniowym

Zawór przelewowy zapobiega przekroczeniu dopuszczalnego ciśnienia roboczego.

Po zwolnieniu dźwigni pistoletu natryskowego wyłącznik ciśnieniowy pompy wyłącza się, a strumień wody pod wysokim ciśnieniem zanika. Po pociągnięciu za dźwignię pompa ponownie się włącza.

Stycznik silnikowy

Przy zbyt wysokim poborze mocy stycznik silnikowy wyłącza urządzenie.

Symbolne na urządzeniu



Urządzenia nie można podłączać bezpośrednio do sieci wodociągowej.



Nie wolno kierować strumienia wysokociśnieniowego na ludzi, zwierzęta, czynny osprzęt elektryczny ani na samo urządzenie. Urządzenie chronić przed mrozem.

Ochrona środowiska

Wskazówki dotyczące składników (REACH)

Aktualne informacje dotyczące składników znajdują się pod:

www.kaercher.com/REACH



Zużyte urządzenia zawierają cenne surowce wtórne, które należy oddać do utylizacji. Baterie i akumulatory zawierają substancje, które nie mogą przedostać się do środowiska. Zużyte sprzęty, takie jak baterie lub akumulatory poddać utylizacji przyjaznej dla środowiska naturalnego.

Urządzenia elektryczne i elektroniczne często zawierają materiały, które rozporządzane lub wykorzystywane niewłaściwie, mogą potencjalnie być niebezpieczne dla zdrowia ludzkiego i środowiska. Są jednak kluczowe dla prawidłowego funkcjonowania urządzeń. Urządzenia oznaczone tym symbolem nie mogą być usuwane z odpadami domowymi.



Materiały użyte do opakowania nadają się do recyklingu. Opakowania poddać utylizacji przyjaznej dla środowiska naturalnego.



Prace przy użyciu środków czyszczących można wykonywać jedynie na szczerbnych powierzchniach roboczych z przyłączeniem kanalizacji ściekowej. Nie pozwolić na przedostanie się środków czyszczących do ziemi ani do wód.



Czyszczenie, podczas którego powstają ścieki zawierające olej, np. mycie silnika lub podłogi samochodu, dozwolone jest tylko w myjniach wyposażonych w separator oleju.



Pobieranie wody z wód publicznych jest w niektórych krajach niedozwolone.

Opis urządzenia

W niniejszej instrukcji obsługi opisane jest maksymalne wyposażenie. W zależności od modelu istnieją różnice w zakresie dostawy (patrz opakowanie).

Ilustracje, patrz strona rozkładana 4



- 1 Złączka do przyłącza wody
- 2 Przyłącze wody z wbudowanym sitem
- 3 Wąż wysokociśnieniowy
- 4 Prowadnica węża
- 5 Przechowywanie lancy
- 6 Przechowywanie / pozycja parkowania pistoletu wysokociśnieniowego
- 7 Złącze Plug 'n' Clean na środek czyszczący
- 8 Uchwyt do noszenia przenoszenia
- 9 Uchwyt transportowy, wysuwany
- 10 Wspornik węża
- 11 Przyłącze wysokiego ciśnienia
- 12 Wyłącznik urządzenia „0/OFF” / „I/ON”
- 13 Przewód zasilający z wtyczką
- 14 Magazyn na akcesoria
- 15 Hak na mocowanie siatki
- 16 Siatka schowka na akcesoria
- 17 Kółko transportowe
- 18 Nóżka z uchwytem do noszenia
- 19 Full Control Pistolet wysokociśnieniowy
- 20 Komora baterii
- 21 Wskaźnik LED ciśnienia
MIX / 1 - SOFT / 2 - MEDIUM / 3 - HARD
- 22 Blokada schowka baterii
- 23 Blokada pistoletu wysokociśnieniowego
- 24 Przycisk do oddzielenia węża wysokociśnieniowego od pistoletu wysokociśnieniowego
- 25 Full Control Lanca frezu do usuwania brudu
Do przywartych zanieczyszczeń, trudnych do usunięcia
Poziom ciśnienia: HARD
- 26 Full Control Lanca Vario Power
Do najczęstszych zadań czyszczenia
Stopnie ciśnienia: HARD / MEDIUM / SOFT / MIX

* Wyposażenie opcjonalne

- 27 Kanister Plug 'n' Clean na środek czyszczący z korkiem zamykającym

** elementy nie objęte zakresem dostawy

- 28 Wąż doprowadzający wodę

Zakres dostawy

Dostawa urządzenia przedstawiona jest na opakowaniu. Podczas rozpakowywania należy sprawdzić, czy w opakowaniu znajdują się wszystkie elementy. W przypadku stwierdzenia braków w akcesoriach lub uszkodzeń przy transporcie należy zwrócić się do dystrybutora.

Wymagany dodatkowo

- Wąż do wody ze wzmocnioną tkaniną i ze złączem dostępnym na rynku.
- Średnica min. 1/2 cala (13 mm)
- Długość min. 7,5 m

Wyposażenie specjalne

Wyposażenie specjalne zwiększa możliwości zastosowania urządzenia. Bliższych informacji na ten temat udzielają dystrybutorzy urządzeń KÄRCHER.

Montaż

Ilustracje, patrz strona rozkładana 3



Przed uruchomieniem zamontować luźno dołączone części do urządzenia.

Potrzebne są dostarczone śruby i wkręt z rowkiem krzyżowym PH 2.

Montaż nóżki

Rysunek **A**

- Włożyć nóżkę.
- Włożyć do oporu w otworach dołączone korki rozporowe.
- Zabezpieczyć nóżkę za pomocą dołączonych śrub.

Montaż schowka na lance

Rysunek **B**

- Zawiesić schówek na lance.
- Zabezpieczyć schówek na lance dwoma śrubami.

Montaż uchwytu transportowego

Rysunek **C**

- Nałożyć uchwyt transportowy.
- Zabezpieczyć uchwyt transportowy dwoma śrubami.

Zakładanie siatki przy schowku

Rysunek **D**

- Zawiesić siatkę z akcesoriami na hak przedstawiony na ilustracji.

Rozwijanie węża wysokociśnieniowego

- Rozwinąć cały wąż wysokociśnieniowy i zlikwidować ewentualne pętle i splątania.

Przekładanie węża wysokociśnieniowego przez prowadnicę

Rysunek **E**

- Przełożyć rozplątany wąż wysokociśnieniowy od tyłu przez prowadnicę węża.

Połączenie węża wysokociśnieniowego z ręcznym pistoletem natryskowym

Rysunek **F**

- Włożyć wąż wysokociśnieniowy do pistoletu natryskowego, aż się w słyszalny sposób zatrzaśnie.
- Wskazówka:** Zwrócić uwagę na właściwe ustawienie złączki przyłączeniowej.
- Sprawdzić bezpieczeństwo połączenia przez pociągnięcie węża wysokociśnieniowego.

Uruchamianie

- Ustawić urządzenie na równej powierzchni.
- Włożyć wtyczkę sieciową do gniazdka.

Doprowadzenie wody

Wartości przyłączenia patrz tabliczka znamionowa/ dane techniczne.

UWAGA

Zanieczyszczenia znajdujące się w wodzie mogą uszkodzić pompę wysokociśnieniową i akcesoria. W celu zapewnienia ochrony zaleca się stosowanie filtra wodnego KÄRCHER (wyposażenie specjalne, nr katalogowy 4.730-059).

Dopływ wody z instalacji wodnej

Przestrzegać przepisów lokalnego przedsiębiorstwa wodociągowego.

UWAGA

Złącza węży z metalu z Aquastop mogą prowadzić do uszkodzenia pompy! Należy używać złącz węży z tworzywa sztucznego lub złącz węży KÄRCHER z mosiądzu.

Rysunek G

- Przykręcić dołączoną złączkę do przyłącza wody na urządzeniu.
- Założyć wąż doprowadzający wodę na złącze przyłącza wody.
- Podłączyć wąż do dopływu wody.
- Całkowicie otworzyć kran.

Zasysanie wody z otwartych zbiorników

Niniejsza myjka wysokociśnieniowa nadaje się do zastosowania z wężem ssawnym KÄRCHER z zaworem zwrotnym (wyposażenie specjalne, nr katalogowy 2.643-100) do zasysania wody powierzchniowej np. z beczek na deszczówkę lub stawów (maks. wysokość zasysania, patrz dane techniczne).

Wskazówka: W trakcie trybu ssania złączka przyłącza wody nie jest konieczna.

- Napełnić wężyk do zasysania wodą.
- Przykręcić wąż ssący przy przyłączy wody urządzenia i zawiesić przy źródle wody (np. zbiornik wody deszczowej).

Przed użyciem urządzenia odpowietrzyć w sposób następujący:

- Włączyć urządzenie „I/ON”.
- Odblokować dźwignię pistoletu wysokociśnieniowego.
- Nacisnąć dźwignię pistoletu wysokociśnieniowego, urządzenie się włącza.
- Włączyć urządzenie (na maks. 2 minuty), aż z pistoletu wysokociśnieniowego zacznie wydobywać się woda bez bąbelków.
- Zwolnić dźwignię pistoletu wysokociśnieniowego.
- Zablokować dźwignię pistoletu wysokociśnieniowego.

Działanie

UWAGA

Praca na sucho trwająca przez ponad 2 minuty prowadzi do uszkodzenia pompy wysokociśnieniowej. Jeżeli urządzenie nie wytworzy ciśnienia w ciągu 2 minut, należy je wyłączyć i postąpić zgodnie ze wskazówkami z rozdziału „Usuwanie usterek”.

Praca z wysokim ciśnieniem

△ OSTROŻNIE

W celu uniknięcia uszkodzeń, w trakcie czyszczenia powierzchni lakierowanych zachować co najmniej 30-centymetrowy odstęp.

UWAGA

Nie czyścić opon samochodowych, lakieru ani wrażliwych powierzchni, jak drewno, za pomocą frezu do zanieczyszczeń; niebezpieczeństwo uszkodzenia.

- Wybrać lancę dostosowaną do zadania związanego z czyszczeniem.

Rysunek H

- Włożyć lancę w pistolet wysokociśnieniowy i zablokować, obracając o 90°.
- Włączyć urządzenie „I/ON”.
- Odblokować dźwignię pistoletu wysokociśnieniowego.
- Nacisnąć dźwignię pistoletu wysokociśnieniowego, urządzenie się włącza.

Wskazówka: Gdy zwalnia się dźwignię, urządzenie znowu się odłącza. Naciśnięcie pozostaje w systemie.



Full Control Lanca Vario Power

- Przekreślić lancę, aż zaświeci się wskaźnik LED zadanego poziomu ciśnienia na wskaźniku ciśnienia pistoletu wysokociśnieniowego.

Full Control System

Wskaźnik ciśnienia przy pistolecie wysokociśnieniowym wskazuje w pracy przy użyciu lancy Full Control aktualnie ustawiony poziom ciśnienia.

Wskazówka: Wskaźnik ciśnienia jest w pracy przy użyciu opcji T-Racer i innego wyposażenia niejednoznaczny.

Poziom ciśnienie	Zalecany np. dla
 3 HARD	tarasów kamiennych z kostki brukowej lub betonu zmywalnego, asfaltu, powierzchni metalowych, sprzętów ogrodowych (taczki, łopaty itd.)
 2 MEDIUM	samochodów osobowych / motocykli, powierzchni ceglanych, ścian otynkowanych, mebli z tworzywa sztucznego
 1 SOFT	powierzchni drewnianych, rowerów, powierzchni z piaskowca, mebli ratanowych
 MIX	Praca ze środkiem czyszczącym

UWAGA

Wrażliwość materiałów może się znacznie różnić w zależności od wieku i stanu. Przedstawione zalecenia są niezobowiązujące.

Praca ze środkiem czyszczącym

Większość środków czyszczących KÄRCHER można kupić w stanie gotowym do użycia w kanistrze ze środkiem czyszczącym Plug 'n' Clean.

Wskazówka: Środek czyszczący można dodawać tylko pod niskim ciśnieniem.

⚠ NIEBEZPIECZEŃSTWO

W przypadku zastosowania środków czyszczących należy uwzględnić dane z karty charakterystyki substancji producenta środka czyszczącego szczególnie wskazówki dot. osobistego wyposażenie ochronnego.

→ Zdjąć nakrętkę kanistra ze środkiem czyszczącym Plug 'n' Clean.

Rysunek **I**

* Wyposażenie opcjonalne

→ Docisnąć kanister ze środkiem czyszczącym otworem ku dołowi do przyłącza na środek czyszczący Plug 'n' Clean.

→ Zastosować lancę Vario Power.

→ Przekręcić lancę w kierunku „MIX”, aż zaświeci się wskaźnik LED „MIX” na wskaźniku ciśnienia pistoletu wysokociśnieniowego.

Wskazówka: W ten sposób miesza się przy pracy roztwór środka czyszczącego ze strumieniem wody.

Zalecana metoda czyszczenia

→ Cienko spryskać suchą powierzchnię środkiem czyszczącym i pozostawić na pewien czas (ale nie do wyschnięcia).

→ Spłukać rozpuszczony brud strumieniem wysokociśnieniowym.

Po pracy ze środkami czyszczącymi

→ Wyjąć kanister Plug 'n' Clean na środek czyszczący z zamocowania i założyć korek.

→ Ustawić w oprawie kanister ze środkiem czyszczącym w celu jego przechowania nakrętką ku górze.

Przerwanie pracy

→ Zwolnić dźwignię pistoletu wysokociśnieniowego.

→ Zablokować dźwignię pistoletu wysokociśnieniowego.

Rysunek **K**

→ Ustawić pistolet wysokociśnieniowy lancą w pozycji parkowania.

→ W przypadku dłuższych przerw w pracy (ponad 5 minut) dodatkowo wyłączać urządzenie „0/OFF”.

Zakończenie pracy

→ Zwolnić dźwignię pistoletu wysokociśnieniowego.

→ Wyłączyć urządzenie „0/OFF”.

→ Wyciągnąć wtyczkę z gniazdka.

⚠ OSTROŻNIE

Waż wysokociśnieniowy oddzielić od pistoletu wysokociśnieniowego albo urządzenia tylko wtedy, gdy w układzie nie ma ciśnienia.

→ Zakręcić kran.

→ Nacisnąć dźwignię pistoletu wysokociśnieniowego, aby usunąć resztę ciśnienia z układu.

→ Zwolnić dźwignię pistoletu wysokociśnieniowego.

→ Zablokować dźwignię pistoletu wysokociśnieniowego.

UWAGA

Przy oddzieleniu węża dopływowego lub wysokociśnieniowego, po pracy może z przyłączy wydostawać się ciepła woda.

→ Oddzielić urządzenie od dopływu wody.

Transport

⚠ OSTROŻNIE

Niebezpieczeństwo zranienia i uszkodzenia!

Zwrócić uwagę na ciężar urządzenia w czasie transportu.

Transport ręczny

→ Podnieść urządzenie i nosić przy użyciu uchwyty nośnego.

→ Wyjąć uchwyt transportowy; zaskakuje on w słyszalny sposób.

→ Pociągnąć urządzenie za uchwyt transportowy

Transport w pojazdach

→ Przed transportem: Wyjąć kanister Plug 'n' Clean na środek czyszczący z zamocowania i założyć korek.

→ Zabezpieczyć urządzenie przed przesunięciem i przewróceniem się.

Przechowywanie

⚠ OSTROŻNIE

Niebezpieczeństwo zranienia i uszkodzenia!

Przy składowaniu wziąć pod uwagę ciężar urządzenia.

Przechowywanie urządzenia

→ Pozostawić urządzenie na równej powierzchni.

→ Odłączyć lancę od pistoletu wysokociśnieniowego.

→ Nacisnąć przycisk oddzielający pistoletu wysokociśnieniowego i odłączyć wąż wysokociśnieniowy od pistoletu wysokociśnieniowego.

→ Włożyć pistolet wysokociśnieniowy do przeznaczanego na niego schowka.

→ Umieścić obydwie lance w odpowiednim schowku.

– Frez lancy do zanieczyszczeń: Dysza ku dołowi.

– Lanca Vario Power: Dysza ku górze.

→ Nawinąć wąż wysokociśnieniowy i przewiesić nad wspornikiem węża.

→ Umieścić przewód zasilający w schowku na akcesoria.

Przed dłuższym okresem przechowywania, np. w zimie należy zwrócić uwagę na wskazówki w rozdziale „Ochrona przeciwmrozowa.”

Ochrona przeciwmrozowa

UWAGA

Nie w pełni opróżnione urządzenia i akcesoria mogą ulec zniszczeniu przez mróz. Całkowicie opróżnić urządzenie i akcesoria i chronić je przed mrozem.

W celu uniknięcia szkód:

→ Oddzielić urządzenie od dopływu wody.

→ Odłączyć lancę od pistoletu wysokociśnieniowego.

→ Włączyć urządzenie „I/ON”.

→ Nacisnąć dźwignię pistoletu wysokociśnieniowego, aż przestanie wydostawać się woda (ok. 1 min).

→ Zwolnić dźwignię pistoletu wysokociśnieniowego.

→ Zablokować dźwignię pistoletu wysokociśnieniowego.

→ Wyłączyć urządzenie „0/OFF”.

→ Przechowywać urządzenie z wszystkimi akcesoriami w ogrzewanym pomieszczeniu.

Czyszczenie i konserwacja

⚠ NIEBEZPIECZEŃSTWO

Niebezpieczeństwo porażenia prądem.

- Przed przystąpieniem do wszelkich prac przy urządzeniu należy odłączyć przewód sieciowy od zasilania.

Oczyszczyć filtr sitowy na przyłączy wody

Regularnie czyścić sitko przyłącza wody.

- Usunąć złącze przyłącza wody.

UWAGA

Nie wolno uszkodzić sitka.

Rysunek **K**

- Wyjąć sitko używając szczypiec płaskich.
- Czyścić sitko po wodą bieżącą.
- Ponownie włożyć sitko do przyłącza wody.

Wymiana baterii pistoletu wysokociśnieniowego

Baterie są zużyte wtedy, gdy na wyświetlaczu pistoletu wysokociśnieniowego już nic się nie pojawia.

Konieczne są dwie baterie lub akumulatory typu AAA.

Rysunek **L**

- Nacisnąć suwak zamykający.
- Otworzyć schowek baterii.
- Wyjąć akumulatory.
- Włożyć nowe baterie zwracając uwagę na odpowiednie ułożenie biegunów.
- Zamknąć pokrywę komory baterii.
- Zużyte akumulatory poddać utylizacji zgodnie z obowiązującymi przepisami.

Usuwanie usterek

⚠ NIEBEZPIECZEŃSTWO

Niebezpieczeństwo porażenia prądem. Przed przystąpieniem do jakichkolwiek prac pielęgnacyjnych i konserwacyjnych należy wyłączyć urządzenie i wyjąć wtyczkę z gniazdka.

Prace naprawcze i prace przy elementach elektrycznych mogą być wykonywane jedynie przez autoryzowanego serwisu.

Mniejsze usterki można usunąć samodzielnie, korzystając z poniższych wskazówek.

W razie wątpliwości prosimy zwrócić się do autoryzowanego serwisu.

Urządzenie nie działa

- Nacisnąć dźwignię pistoletu wysokociśnieniowego, urządzenie się włącza.
- Sprawdzić, czy napięcie sieciowe podane na tabliczce znamionowej odpowiada napięciu źródła prądu.
- Skontrolować przewód zasilający pod kątem uszkodzeń.
- Silnik przeciążony, zadziałał stycznik silnikowy.
 - Wyłączyć urządzenie „0/OFF”.
 - Schłodzić urządzenie przez **jedną godzinę**.
 - Włączyć urządzenie i ponownie zacząć pracę.
- Jeżeli usterka powtórzy się kilkakrotnie, należy oddać urządzenie do sprawdzenia do serwisu.

Urządzenie się nie uruchamia, silnik warczy

Spadek napięcia z powodu słabej sieci elektrycznej albo używania przedłużacza.

- Przy włączaniu najpierw pociągnąć za dźwignię pistoletu wysokociśnieniowego, potem ustawić wyłącznik urządzenia na „I/ON”.

Urządzenie nie wytwarza ciśnienia

- Sprawdzić ustawienie lancy.
- Sprawdzić dopływ wody pod kątem wystarczającej przepustowości.
- Wyciągnąć szczypcami płaskimi sito z przyłącza wody i oczyścić je pod bieżącą wodą.
- Przed użyciem należy odpowietrzyć urządzenie. Włączyć urządzenie bez podłączonej lancy i pozostawić je włączone (maks. 2 minuty), aż z pistoletu zacznie wydostawać się woda bez pęcherzyków powietrza. Wyłączyć urządzenie i podłączyć lancę.

Silne wahania ciśnienia

- Czyszczenie dyszy wysokociśnieniowej: Usunąć zanieczyszczenia z otworu dyszy za pomocą igły i wypułkać wodą od przodu.
- Sprawdzić ilość dopływającej wody.

Nieszczelne urządzenie

- Niewielka nieszczelność urządzenia wynika z jego konstrukcji. W przypadku większej nieszczelności zlecić naprawę w autoryzowanym serwisie.

Środek czyszczący nie jest zasysany

- Zastosować lancę Vario Power. Obrócić lancę do położenia „Mix”.
- Sprawdzić, czy kanister Plug 'n' Clean na środek czyszczący osadzony jest otworem do dołu na przyłączy środka czyszczącego.

Brak wskaźnika ciśnienia w pistolecie wysokociśnieniowym

- Sprawdzić / wymienić baterie

Gwarancja

W każdym kraju obowiązują warunki gwarancji określone przez odpowiedniego lokalnego dystrybutora. Ewentualne usterki urządzenia usuwane są w okresie gwarancji bezpłatnie, o ile spowodowane są błędem materiałowym lub produkcyjnym. W sprawach napraw gwarancyjnych prosimy kierować się z dowodem zakupu do dystrybutora lub do autoryzowanego punktu serwisowego.

Adresy podano pod:

www.kaercher.com/dealersearch

Dane techniczne

Podłączenie do sieci

Napięcie 230 V
1~50 Hz

Pobór mocy 1,8 kW

Stopień zabezpieczenia IP X5

Klasa ochrony I

Bezpiecznik sieciowy (zwłoczny) 10 A

Przyłącze wody

Ciśnienie dopływowe (maks.) 1,2 MPa

Temperatura doprowadzenia (maks.) 40 °C

Ilość doprowadzenia (min.) 9 l/min

Maks. wysokość ssania 0,5 m

Wydajność

Ciśnienie robocze 11 MPa

Maks. dopuszczalne ciśnienie 13 MPa

Ilość pobieranej wody 6,3 l/min

Maks. ilość przetłaczanej cieczy 7,0 l/min

Ilość pobieranego środka czyszczącego 0,3 l/min

Odrzut pistoletu wysokociśnieniowego 13 N

Wymiary i ciężary

Długość 411 mm

Szerokość 305 mm

Wysokość 584 mm

Ciężar, urządzenie gotowe do pracy wraz z akcesoriami 12,8 kg

Wartości określone zgodnie z EN 60335-2-79

Drgania przenoszone przez kończyny górne 3,2 m/s²
0,8 m/s²

Niepewność pomiaru K

Poziom ciśnienie akustycznego L_{pA} 75 dB(A)

Niepewność pomiaru K_{pA} 3 dB(A)

Poziom mocy akustycznej L_{WA} + Niepewność pomiaru K_{WA} 90 dB(A)

Zastrzega się prawo wprowadzania zmian technicznych.

Wypożyczenie dodatkowe i części zamienne

Stosować tylko oryginalne akcesoria i części zamienne, które gwarantują niezawodną i bezusterkową eksploatację przyrządu.

Informacje dotyczące akcesoriów i części zamiennych można znaleźć na stronie internetowej www.kaercher.com.

Deklaracja zgodności UE

Niniejszym oświadczamy, że określone poniżej urządzenie odpowiada pod względem koncepcji, konstrukcji oraz wprowadzonej przez nas do handlu wersji obowiązującym wymogom dyrektyw UE dotyczącym wymagań w zakresie bezpieczeństwa i zdrowia. Wszelkie nie uzgodnione z nami modyfikacje urządzenia powodują utratę ważności tego oświadczenia.

Produkt: Myjka wysokociśnieniowa

Typ: 1.324-xxx

Obowiązujące dyrektywy WE

2000/14/WE

2014/30/UE

2006/42/WE (+2009/127/WE)

2011/65/UE

Zastosowane normy zharmonizowane

EN 50581

EN 55014-1: 2006+A1: 2009+A2: 2011

EN 55014-2: 1997+A1: 2001+A2: 2008

EN 60335-1

EN 60335-2-79

EN 61000-3-2: 2014

EN 61000-3-3: 2013

EN 62233: 2008

Zastosowana metoda oceny zgodności

2000/14/WE: Załącznik V

Poziom mocy akustycznej dB(A)

Zmierzony: 88

Gwarantowany: 90

Z upoważnienia zarządu przedsiębiorstwa.



H. Jenner
CEO



S. Reiser
Head of Approval

Pełnomocnik dokumentacji:

S. Reiser

Alfred Kärcher GmbH & Co. KG

Alfred-Kärcher-Str. 28 - 40

71364 Winnenden (Germany)

tel.: +49 7195 14-0

faks: +49 7195 14-2212

Winnenden, 2016/01/01

Cuprins

Utilizarea corectă	DE 5
Protecția mediului înconjurător	DE 5
Siguranța	DE 5
Descrierea aparatului	DE 6
Articolele livrate	DE 6
Montare	DE 6
Punerea în funcțiune	DE 7
Funcționarea	DE 7
Transport	DE 8
Depozitarea	DE 8
Îngrijirea și întreținerea	DE 9
Remedierea defecțiunilor	DE 9
Garanție	DE 10
Date tehnice	DE 10
Accesorii și piese de schimb	DE 10
Declarație de conformitate CE	DE 10



Citiți aceste instrucțiuni din manualul de utilizare original înainte de prima utilizare a aparatului dumneavoastră și instrucțiunile de siguranță anexate. Respectați aceste instrucțiuni. Păstrați aceste manuale pentru viitoarele utilizări sau pentru viitorul posesor.

Utilizarea corectă

Utilizați aparatul de curățat sub presiune exclusiv în gospodăria particulară:

- la curățarea mașinilor, vehiculelor, utilajelor, fațadelor, teraselor, aparatelor de grădinarit, etc. cu jet de apă sub presiune (în caz de nevoie cu adăugarea de soluție de curățat).
- cu accesoriile, piesele de schimb și soluțiile de curățat autorizate de KÄRCHER. Respectați instrucțiunile de utilizare ale soluțiilor de curățat.

Siguranța

Măsurile de siguranță

Înainte de prima utilizare a acestui aparat citiți neapărat "Instrucțiunile de siguranță referitoare la aparate de curățat sub presiune" anexate.

Trepte de pericol

⚠ **PERICOL**

Indicație referitoare la un pericol iminent, care duce la vătămări corporale grave sau moarte.

⚠ **AVERTIZARE**

Indicație referitoare la o posibilă situație periculoasă, care ar putea duce la vătămări corporale grave sau moarte.

⚠ **PRECAUȚIE**

Indică o posibilă situație periculoasă, care ar putea duce la vătămări corporale ușoare.

ATENȚIE

Indicație referitoare la o posibilă situație periculoasă, care ar putea duce la pagube materiale.

Dispozitive de siguranță

⚠ **PRECAUȚIE**

- Dispozitivele de siguranță servesc pentru protecția utilizatorului și nu este permisă modificarea sau scoaterea din funcțiune a acestora.

Comutator principal

Comutatorul aparatului împiedică pornirea accidentală a aparatului.

Închizătoare pistol de pulverizat

Închizătoarea blochează maneta pistolului de pulverizat și împiedică pornirea accidentală a aparatului.

Supapă de preaplin cu întrerupător manometric

Supapa de preaplin previne depășirea presiunii de lucru admise.

Dacă eliberați mânerul pistolului manual de pulverizat, întrerupătorul manometric decuplează pompa, iar jetul sub presiune se oprește. Dacă trageți de mâner, pompa pornește din nou.

Întrerupător pentru protecția motorului

În cazul unui consum de curent prea mare, comutatorul de protecție al motorului întrerupe funcționarea aparatului.

Simboluri pe aparat



Aparatul nu poate fi racordat direct la rețeaua publică de alimentare cu apă.



Nu îndreptați jetul de înaltă presiune spre persoane, animale, echipamente electrice active sau asupra aparatului însuși.

Ferțiți aparatul de îngheț.

Protecția mediului înconjurător

Observații referitoare la materialele conținute (REACH)

Informații actuale referitoare la materialele conținute puteți găsi la adresa:

www.kaercher.com/REACH



Aparatele vechi conțin materiale reciclabile valoroase, care pot fi supuse unui proces de revalorificare. Bateriile și acumulatorii conțin substanțe, care nu au voie să ajungă în mediul înconjurător. Eliminați aparatele uzate, cum ar fi bateriile și acumulatorii în mod ecologic.

Aparatele electrice și electronice conțin adesea componente care pot reprezenta un potențial pericol pentru sănătatea persoanelor, în cazul manevrării sau eliminării incorecte. Însă, aceste componente sunt necesare pentru funcționarea corespunzătoare a aparatului. Aparatele marcate cu acest simbol nu trebuie aruncate în gunoii menajer.



Materialele de ambalare sunt reciclabile. Vă rugăm să dezafectați ambalajele într-un mod compatibil cu mediul înconjurător.



Lucrările cu soluții de curățat pot fi efectuate doar pe suprafețe impermeabile cu racord la sistemul de canalizare a apei uzate. Nu lăsați soluțiile de curățat să ajungă în ape sau sol.



Lucrările de curățare la care se obține apă reziduală cu un conținut de ulei de mașină, de exemplu spălarea motoarelor și a șasiurilor trebuie să fie efectuate numai în locuri special amenajate cu dispozitive de separare și de înlăturare a uleiului de mașină.



Prelevarea de apă din sursele de apă publice nu este permisă în unele țări.

Descrierea aparatului

În acest manual este descrisă dotarea maximă. În funcție de model pachetele de livrare pot diferi (vezi ambalajul).

Pentru imagini vezi pagina interioară 4



- 1 Piesă de cuplare pentru conexiunea de apă
- 2 Racord de apă cu sită inclusă
- 3 Furtun de înaltă presiune
- 4 Suport pentru furtun
- 5 Spațiu de depozitare pentru lănci
- 6 Suport / poziție de parcare pentru pistolul de pulverizat
- 7 Racord Plug 'n' Clean pentru soluție de curățat
- 8 Mâner pentru transport
- 9 Mâner pentru transport, extensibilă
- 10 Suport pentru furtun
- 11 Racord de presiune înaltă
- 12 Comutatorul aparatului „0/OFF” / „I/ON”
- 13 Cablu de rețea cu ștecher
- 14 Compartimentul pentru accesorii
- 15 Cârlig pentru fixarea plasei
- 16 Plasă pentru accesorii
- 17 Roată de transport
- 18 Picior de suport pentru mâner de transport
- 19 Pistol de pulverizat Full Control
- 20 Compartiment baterii
- 21 Afișaj de presiune cu LED
MIX / 1 - SOFT / 2 - MEDIUM / 3 - HARD
- 22 Închizătoare compartiment de baterii
- 23 Închizătoare pistol de pulverizat
- 24 Buton de detașare a furtunului de înaltă presiune de pistolul de pulverizat
- 25 Lance Full Control freză de murdărie
Pentru murdărie persistentă
Treaptă de presiune: HARD
- 26 Lance Full Control Vario Power
Pentru lucrările de curățare uzuale
Trepte de presiune: HARD / MEDIUM / SOFT / MIX

* Accesorii opționale

- 27 Flacon soluție de curățat Plug 'n' Clean cu capac de închidere

** nu este inclus în furnitură

- 28 Furtun de alimentare cu apă

Articolele livrate

Pachetul de livrare a aparatului este ilustrat pe ambalaj. La despachetare verificați dacă conținutul pachetului este complet.

Informații imediat distribuitorul dumneavoastră dacă lipsesc părți componente sau dacă intervin defecțiuni la transport.

Se necesită suplimentar

- Furtun cu inserție textilă cu cuplaj uzual.
- Diametru minim 1/2 țoli (13 mm)
- Lungime minimă 7,5 m

Accesorii opționale

Accesoriile speciale extind sfera de utilizare a aparatului dvs. Informații detaliate obțineți de la distribuitorul dvs. KÄRCHER.

Montare

Pentru imagini vezi pagina interioară 3



Înainte de punerea în funcțiune montați piesele nefixate, livrate împreună cu aparatul. Pentru acesta aveți nevoie de cele două șuruburi anexate și o șurubelniță pentru șuruburi cu filet dublu încrucișat PH 2.

Montarea piciorului de sprijin

Figură **A**

- Introduceți la loc piciorul de sprijin.
- Introduceți diblurile anexate până la capăt în găuri.
- Fixați piciorul de sprijin cu șuruburile anexate.

Montarea cutiei de depozitare pentru lănci

Figură **B**

- Agățați cutia de depozitare pentru lănci.
- Fixați cutia pentru lănci cu două șuruburi.

Montarea mânerului de transport

Figură **C**

- Introduceți mânerul de transport.
- Fixați mânerul de transport cu două șuruburi.

Aplicarea plasei pe suportul de accesorii

Figură **D**

- Atârnați plasa pentru accesorii pe cârligul ilustrat pe figură.

Derulați furtunul de înaltă presiune.

- Derulați complet furtunul de înaltă presiune și eliminați eventualele bucle și încurcări ale acestuia.

Introduceți furtunul de înaltă presiune prin suportul pentru furtun.

Figură **E**

- Introduceți furtunul de înaltă presiune descurcat în suportul furtunului, prin partea din spate.

Conectarea furtunului de înaltă presiune la pistolul manual de stropit

Figură **F**

- Împingeți furtunul de presiune în pistolul de pulverizare, până când se aude că acesta intră în locaș.
- Observație:** Atenție la poziția corectă a niplului de conectare.
- Verificați trăgând de furtunul de înaltă presiune, dacă îmbinarea s-a făcut corect.

Punerea în funcțiune

- Amplasați aparatul pe o suprafață plană.
- Introduceți ștecherul în priză.

Alimentarea cu apă

Pentru valorile de racordare se vor consulta datele tehnice/plăcuța de tip.

ATENȚIE

Impuritățile din apă pot afecta pompa de înaltă presiune și accesoriile. Pentru protecția acestora vă recomandăm filtrul de apă KÄRCHER (accesoriu special, nr. de comandă 4.730-059).

Alimentarea cu apă din conducta de apă

Respectați prevederile companiei de furnizare a apei.

ATENȚIE

Racordurile de furtun din metal prevăzute cu Aquastop pot cauza deteriorarea pompei! De aceea vă rugăm să folosiți racorduri de furtun din plastic sau racordul de furtun KÄRCHER din alamă.

Figură C

- Se înșurubează piesa de cuplare de la racordul de apă al aparatului, livrată odată cu furnitura.
- Racordați furtunul de alimentare cu apă la cuplajul de la racordul de apă.
- Conectați furtunul de apă la sursa de alimentare cu apă.
- Deschideți robinetul de apă în totalitate.

Aspirarea apei din rezervoare deschise

Acest aparat de curățat sub presiune poate fi folosit cu furtunul de absorbție KÄRCHER cu supapă de reflux (accesoriu special, nr. de comandă 2.643-100) și este adecvat pentru aspirarea apei de la suprafață, de ex. din rezervoare cu apă de ploaie sau din iazuri (înălțimea maximă de aspirare vezi Datele tehnice).

Indicație: În regim de aspirare nu este nevoie de cuplajul racordului de apă.

- Umpleți cu apă furtunul de aspirare.
- Înșurubați furtunul de aspirare pe racordul de apă al aparatului și atârnați-l într-un recipient cu apă (de ex. rezervorul de apă de ploaie).

Evacuați aerul înainte de a utiliza aparatul după cum urmează:

- Porniți aparatul „I/ON”.
- Deblocați maneta pistolului de pulverizat.
- Apăsăți maneta pistolului manual de pulverizat, aparatul pornește.
- Lăsați aparatul să funcționeze (max. 2 minute), până când apa iese fără bule la pistol.
- Eliberați maneta pistolului.
- Blocați maneta pistolului.

Funcționarea

ATENȚIE

Funcționarea uscată timp de mai mult de 2 minute poate duce la deteriorarea pompei de înaltă presiune. În cazul în care aparatul nu generează presiune timp de 2 minute, opriți-l și procedați conform instrucțiunilor din capitolul "Remediarea defecțiunilor".

Utilizarea cu presiune înaltă

Δ PRECAUȚIE

La curățarea suprafețelor lăcuite, trebuie respectată o distanță minimă de 30 cm, pentru a evita deteriorarea acestora.

ATENȚIE

Nu curățați roțile autovehiculelor, vopseaua și suprafețele sensibile, cum ar fi lemnul cu freza pentru murdărie, pericol de deteriorare.

- Alegeți o lance corespunzătoare pentru sarcina de curățare.

Figură H

- Montați lancea la pistolul de pulverizare și fixați-o prin rotire la dreapta cu 90°.
- Porniți aparatul „I/ON”.
- Deblocați maneta pistolului de pulverizat.
- Apăsăți maneta pistolului manual de pulverizat, aparatul pornește.

Observație: Dacă eliberați maneta, aparatul se oprește din nou. Presiunea înaltă rămâne acumulată în sistem.



Lance Full Control Vario Power

- Rotiți lancea până când LED-ul de la afișajul de presiune de la pistolul de pulverizat indică treapta de presiune necesară.

Sistem Full Control

Afișajul de la pistolul de pulverizat indică în cazul utilizării cu o lance Full Control treapta de presiune setată actual.

Indicație: Afișajul de presiune nu este semnificativ în cazul utilizării cu T-Racer sau alte accesorii.

Treaptă de presiune	Recomandat de ex. pentru
 3 HARD	terase de piatră din dale de piatră sau beton spălat, asfalt, suprafețe de metal, ustensile de grădină (roabă, lopeți etc.)
 2 MEDIUM	vehicule / motociclete, suprafețe de cărămidă, pereți tencuiți și mobilă de plastic
 1 SOFT	suprafețe de lemn, biciclete, suprafețe de gresie, mobilă din ratan
 MIX	Utilizarea cu soluție de curățat

ATENȚIE

Sensibilitatea materialelor poate diferi considerabil în funcție de vârsta și starea acestora. Recomandările de mai sus nu au caracter obligatoriu.

Utilizarea cu soluție de curățat

Cele mai multe soluții de curățat KÄRCHER pot fi procurate în stare deja preparată în flacoane de tip Plug 'n' Clean.

Indicație: Detergentul poate fi adăugat numai la utilizarea cu presiune joasă.

⚠ **PERICOL**

La utilizarea detergentilor țineți cont de fișa tehnică de siguranță a producătorului detergentului, mai ales indicațiile referitoare la echipamentul de protecție personală.

→ Scoateți capacul flaconului Plug 'n' Clean.

Figură **I**

* **Accesorii opționale**

→ Apăsăți flaconul de soluție de curățat cu gura în jos în racordul Plug 'n' Clean.

→ Utilizați lance Vario Power..

→ Rotiți lancia în direcția „MIX” până ce LED-ul de la afișajul de presiune indică „MIX”.

Observație: Prin acesta, în timpul funcționării, soluția de curățat se amestecă cu jetul de apă.

Metoda de curățare recomandată

→ Se pulverizează cu economie soluție de curățat pe suprafața uscată și se lasă să acționeze (nu să se usuce).

→ Mizeria desprinsă se spală cu jetul de înaltă presiune.

După utilizarea cu soluție de curățat

→ Scoateți flaconul Plug 'n' Clean din suport și închideți-l cu dop.

→ Pentru depozitare așezați flaconul de soluție de curățat cu dopul în sus în suport.

Întreruperea utilizării

→ Eliberați maneta pistolului.

→ Blocați maneta pistolului.

Figură **K**

→ Așezați pistolul de pulverizat cu lancia în poziție de parcare.

→ În cazul pauzelor mai lungi (peste 5 min) se deconectează aparatul de la întrerupător „0/OFF”.

Încheierea utilizării

→ Eliberați maneta pistolului.

→ Opriți aparatul „0/OFF”.

→ Trageți fișa din priză.

⚠ **PRECAUȚIE**

Deconectați furtunul de presiune de la pistolul manual de pulverizat sau de la aparat numai atunci, când sistemul de află în stare depresurizată.

→ Închideți robinetul de apă.

→ Apăsăți maneta pistolului pentru a elimina presiunea încă existentă în sistem.

→ Eliberați maneta pistolului.

→ Blocați maneta pistolului.

ATENȚIE

În cazul detașării furtunului de alimentare sau a celui de presiune înaltă, după utilizare poate să curgă apă caldă din racorduri.

→ Deconectați aparatul de la sursa de alimentare cu apă.

Transport

⚠ **PRECAUȚIE**

Pericol de rănire și deteriorare a aparatului!

La transport țineți cont de greutatea aparatului.

Transportul manual

→ Ridicați aparatul de la mânerul de transport și transportați-l în acest fel

→ Trageți în afară mânerul de transport, până când auziți că acesta intră în locaș.

→ Trageți aparatul de mânerul de transport.

Transportul în vehicule

→ Înaintea transportării în stare orizontală: Scoateți flaconul de soluție de curățat Plug 'n' Clean din suport și puneți capacul la loc.

→ Asigurați aparatul contra alunecării și răsturnării.

Depozitarea

⚠ **PRECAUȚIE**

Pericol de rănire și deteriorare a aparatului!

La depozitare țineți cont de greutatea aparatului.

Depozitarea aparatului

→ Amplasați aparatul pe o suprafață plană.

→ Separați lancia de la pistol.

→ Apăsăți butonul de separare și scoateți furtunul de înaltă presiune din pistol.

→ Introduceți pistolul de pulverizat în spațiul de depozitare a pistolului.

→ Introduceți ambele lănci în suportul pentru lănci.

– Lance freză de murdărie: Duză în jos.

– Lance Vario Power: Duză în sus.

→ Înfășurați furtunul de înaltă presiune și agățați-l peste suportul de furtun.

→ Depozitați cablul de alimentare în compartimentul pentru accesorii.

În cazul depozitării pe perioade îndelungate, de ex. iarna, țineți cont suplimentar de indicațiile din capitolul Îngrijire.

Protecția împotriva înghețului

ATENȚIE

Dacă nu goliți complet aparatul și accesorii, acestea pot fi distruse de îngheț. Goliți complet aparatul și accesorii acestuia și feriiți-le de îngheț.

Pentru evitarea deteriorărilor:

→ Deconectați aparatul de la sursa de alimentare cu apă.

→ Separați lancia de la pistol.

→ Porniți aparatul „I/ON”.

→ Țineți maneta pistolului de pulverizat apăsată, până când nu mai iese apă (cca. 1 min).

→ Eliberați maneta pistolului.

→ Blocați maneta pistolului.

→ Opriți aparatul „0/OFF”.

→ Aparatul și toate accesorii trebuie depozitate într-o încăpere ferită de îngheț.

Îngrijirea și întreținerea

⚠ **PERICOL**

Pericol de electrocutare.

- ➔ Înaintea tuturor lucrărilor la aparat, opriți aparatul și scoateți ștecherul din priză.

Curățarea sitei din racordul de apă

Curățați la intervale regulate sita din racordul de apă.

- ➔ Îndepărtați cuplajul de la racordul de apă.

ATENȚIE

Aceasta nu poate fi deteriorată.

Figură **K**

- ➔ Trageți afară sita cu un clește.
- ➔ Curățați sita sub apă curentă.
- ➔ Apoi montați la loc sita în racordul de apă.

Schimbați bateriile pistolului de pulverizat

Bateriile sunt uzate, când pe afișajul pistolului de pulverizat nu mai apare nimic.

Se necesită două baterii sau acumuloare AAA.

Figură **L**

- ➔ Apăsăți butonul de deschidere.
- ➔ Deschideți compartimentul de baterii.
- ➔ Scoateți bateriile.
- ➔ Introduceți bateriile noi ținând cont de polaritatea corectă.
- ➔ Închideți compartimentul la loc.
- ➔ Îndepărtați bateriile uzate conform reglementărilor legale.

Remedierea defecțiunilor

⚠ **PERICOL**

Pericol de electrocutare. Înainte de toate lucrările de întreținere și îngrijire opriți aparatul și scoateți ștecherul din priză.

Lucrările de reparații precum și cele efectuate la ansamblurile electrice pot fi efectuate numai de către service-ul autorizat pentru clienți.

Multe defecțiuni pot fi remediate de către dvs. apelând la ajutorul următoarei prezentări de ansamblu.

În caz de neclarități vă rugăm să vă adresați serviciului pentru clienți autorizat.

Aparatul nu funcționează

- ➔ Apăsăți maneta pistolului manual de pulverizat, aparatul pornește.
- ➔ Verificați dacă tensiunea indicată pe plăcuța de tip coincide cu tensiunea sursei de alimentare.
- ➔ Verificați cablul de alimentare, pentru a vedea dacă este deteriorat.
- ➔ Motor suprasolicitat, întrerupătorul pentru protecția motorului a fost declanșat.
 - Opriți aparatul „0/OFF”.
 - Lăsați aparatul să se răcească timp de o om oră.
 - Porniți aparatul și începeți din nou lucrul.
- Dacă defecțiunea survine în mod repetat, duceți aparatul la service pentru a fi verificat.

Aparatul nu pornește, motorul scoate zgomot

Cădere de tensiune din cauza rețelei slabe de curent sau în cazul utilizării unui prelungitor.

- ➔ La pornire trageți mai întâi maneta pistolului de pulverizat și reglați apoi comutatorul pe "I/ON".

Aparatul nu ajunge la presiunea dorită

- ➔ Verificați reglajul la lancea.
- ➔ Verificați alimentarea cu apă în privința cantității de alimentare suficiente.
- ➔ Se scoate, cu un clește, filtrul de la racordul de apă și se spală sub jet de apă.
- ➔ Evacuați aerul înainte de a utiliza aparatul. Porniți aparatul fără lancea racordată și lăsați-l să funcționeze (max. 2 min.) până ce apa este evacuată prin pistol fără bule de aer. Opriți aparatul și racordați lancea.

Oscilații puternice de presiune

- ➔ Curățați duza de înaltă presiune: îndepărtați cu un ac murdăria din gaura duzei și apoi clătiți din față cu apă.
- ➔ Verificați cantitatea de apă de alimentare.

Aparatul nu este etans

- ➔ O mică neetanșeitate a aparatului este condiționată de motive tehnice. În caz de neetanșeitate mare, adresați-vă service-ului.

Soluția de curățat nu este aspirată

- ➔ Utilizați lance Vario Power..
Rotiți lancea în poziția „Min”.
- ➔ Verificați dacă flaconul de soluție de curățat Plug 'n' Clean se află cu orificiul în jos în racordul de soluție de curățat.

Afișajul de la pistol nu indică nimic

- ➔ Verificați/schimbați bateriile

Garanție

În fiecare țară sunt valabile condițiile de garanție publicate de distribuitorul nostru din țara respectivă. Eventuale defecțiuni ale acestui aparat, care survin în perioada de garanție și care sunt rezultatul unor defecte de fabricație sau de material, vor fi remediate gratuit. Pentru a putea beneficia de garanție, prezentați-vă cu chitanța de cumpărare la magazin sau la cea mai apropiată unitate de service autorizată.

Pentru adrese accesați:

www.kaercher.com/dealersearch

Date tehnice

Racord electric

Tensiune	230 V 1~50 Hz
Puterea absorbită	1,8 kW
Grad de protecție	IP X5
Clasa de protecție	I
Siguranță pentru rețea (temporizată)	10 A

Racordul de apă

Presiunea de circulare (max.)	1,2 MPa
Temperatura de circulare (max.)	40 °C
Debitul de circulare (min.)	9 l/min
Înălțimea maximă de absorbtie	0,5 m

Caracteristicile de performanță

Presiunea de lucru	11 MPa
Presiunea maximă admisă	13 MPa
Debit, apă	6,3 l/min
Debit maxim	7,0 l/min
Debit, agent de curățare	0,3 l/min
Forța de recul a pistolului de pulverizat	13 N

Dimensiuni și masa

Lungime	411 mm
Lățime	305 mm
Înălțime	584 mm
Greutate în stare de funcționare cu accesorii	12,8 kg

Valori determinate conform EN 60335-2-79

Valoare vibrație mână-braț	3,2 m/s ²
Nesiguranță K	0,8 m/s ²
Nivel de zgomot L _{pA}	75 dB(A)
Nesiguranță K _{pA}	3 dB(A)
Nivelul puterii energiei L _{WA} + nesiguranță K _{WA}	90 dB(A)

Se rezervă dreptul la modificări tehnice.

Accesorii și piese de schimb

Utilizați doar accesorii și piese de schimb originale; acestea oferă garanția unei funcționări sigure și fără defecțiuni a aparatului.

Informații referitoare la accesorii și piese de schimb se găsesc la adresa www.kaercher.com.

Declarație de conformitate CE

Prin prezenta declarăm că aparatul desemnat mai jos corespunde cerințelor fundamentale privind siguranța în exploatare și sănătatea incluse în directivele CE aplicabile, datorită conceptului și a modului de construcție pe care se bazează, în varianta comercializată de noi. În cazul efectuării unei modificări a aparatului care nu a fost convenită cu noi, această declarație își pierde valabilitatea.

Produs: Aparat de curățare sub presiune

Tip: 1.324-xxx

Directive EG respectate:

2000/14/CE

2014/30/UE

2006/42/CE (+2009/127/CE)

2011/65/UE

Norme armonizate utilizate:

EN 50581

EN 55014-1: 2006+A1: 2009+A2: 2011

EN 55014-2: 1997+A1: 2001+A2: 2008

EN 60335-1

EN 60335-2-79

EN 61000-3-2: 2014

EN 61000-3-3: 2013

EN 62233: 2008

Procedura de evaluare a conformității:

2000/14/CE: Anexa V

Nivel de zgomot dB(A)

măsurat: 88

garantat: 90

Semnatarii acționează în numele și prin împuternicirea conducerii societății.

H. Jenner
CEO

S. Reiser
Head of Approval

Însărcinat cu elaborarea documentației:
S. Reiser

Alfred Kärcher GmbH & Co. KG

Alfred-Kärcher-Str. 28 - 40

71364 Winnenden (Germany)

Tel.: +49 7195 14-0

Fax: +49 7195 14-2212

Winnenden, 2016/01/01

Obsah

Používanie výrobku v súlade s jeho určením	DE 5
Ochrana životného prostredia	DE 5
Bezpečnosť	DE 5
Popis prístroja	DE 6
Rozsah dodávky	DE 6
Montáž	DE 6
Uvedenie do prevádzky	DE 7
Prevádzka	DE 7
Transport	DE 8
Uskladnenie	DE 8
Starostlivosť a údržba	DE 9
Pomoc pri poruchách	DE 9
Záruka	DE 10
Technické údaje	DE 10
Príslušenstvo a náhradné diely	DE 10
Vyhlasenie o zhode s normami EÚ	DE 10



Prečítajte si pred prvým použitím vášho prístroja tento originálny návod na používanie a priložené bezpečnostné pokyny. Konajte podľa nich. Uschovajte si oba návody pre možné neskoršie použitie alebo pre ďalšieho majiteľa prístroja.

Používanie výrobku v súlade s jeho určením

Tento vysokotlakový čistič sa môže používať iba v súkromných domácnostiach.

- na umývanie strojov, vozidiel, staviieb, náradia, fasád, terás, záhradného náradia atď. spolu s vysokotlakovým prúdom vody (v prípade potreby s pridaním čistiacich prostriedkov).
- s dielmi príslušenstva, náhradnými dielmi a čistiacimi prostriedkami schválenými spoločnosťou KÄRCHER. Rešpektujte pokyny priložené k čistiacim prostriedkom.

Bezpečnosť

Bezpečnostné pokyny

Pred prvým použitím tohto prístroja si bezpodmienečne prečítajte priložené "Bezpečnostné pokyny pre vysokotlakové čističe".

Stupne nebezpečenstva

⚠ NEBEZPEČENSTVO

Upozornenie na bezprostredne hroziace nebezpečenstvo, ktoré môže spôsobiť vážne zranenia alebo smrť.

⚠ VÝSTRAHA

Upozornenie na možnú nebezpečnú situáciu, ktorá by mohla viesť k vážnemu zraneniu alebo smrti.

⚠ UPOZORNENIE

Upozornenie na možnú nebezpečnú situáciu, ktorá by mohla viesť k ľahkým zraneniam.

POZOR

pozornenie na možnú nebezpečnú situáciu, ktorá by mohla viesť k vecným škodám.

Bezpečnostné prvky

⚠ UPOZORNENIE

- *Bezpečnostné prvky slúžia na ochranu používateľa pred poranením a nesmú byť zmenené ani vyradené z činnosti.*

Vypínač prístroja

Vypínač zariadenia zabraňuje nezávislej prevádzke zariadenia.

Zablokovanie vysokotlakovej pištole

Zaistenie zablokuje páku vysokotlakovej pištole a zabraňuje neúmyselnému spusteniu prístroja.

Prepúšťací ventil s tlakovým spínačom

Prepúšťací ventil zabráni prekročeniu prípustného pracovného tlaku.

Pri uvoľnení páčky vysokotlakovej pištole sa vypne tlakový spínač čerpadla, ktorý zastaví vysokotlakový prúd vody. Po potiahnutí páčky sa znova zapne čerpadlo.

Ochranný spínač motora

Pri vysokom prúde sa vypne ochranný vypínač motora zariadenia.

Symbyly na prístroji



Prístroj sa nesmie pripojiť priamo na verejnú sieť s pitnou vodou.



Vysokotlakový prúd sa nesmie nasmerovať na osoby, zvieratá, aktívne elektrické zariadenia alebo na samotný prístroj. Prístroj chráňte pred mrazom.

Ochrana životného prostredia

Pokyny k zloženiu (REACH)

Aktuálne informácie o zložení nájdete na:

www.kaercher.com/REACH



Staré stroje obsahujú hodnotné recyklovateľné látky, ktoré by sa mali opäť zužitkovať. Batérie a akumulátory obsahujú látky, ktoré sa nesmú dostať do životného prostredia. Staré prístroje a tiež batérie a akumulátory sa musia ekologicky zlikvidovať.

Elektrické a elektronické prístroje často obsahujú súčasti, ktoré môžu pri nesprávnom zaobchádzaní alebo nesprávnej likvidácii predstavovať potenciálne nebezpečenstvo pre ľudské zdravie a životné prostredie. Tieto súčasti sú však potrebné pre správnu prevádzku prístroja. Prístroje označené týmto symbolom sa nesmú likvidovať spolu s domovým odpadom.



Obalové materiály sú recyklovateľné. Obal zlikvidujte podľa ekologických zásad.



Práce s čistiacimi prostriedkami sa môžu vykonávať iba na pracovných plochách utesnených proti kvapaline a s pripojením do kanalizácie na znečistenú vodu. Zabráňte úniku čistiacich prostriedkov do vodných zdrojov alebo pôdy.



Čistiace práce, pri ktorých vznikajú odpadové vody s obsahom oleja, napr. pri čistení motora, čistení podlahy prístroja, sa môžu vykonávať iba v umyvárkach s odlučovačom oleja.



Odber vody z verejného zavlažovania nie je v niektorých krajinách dovolené.

Popis prístroja

V tomto návode na prevádzku je popísaná maximálna výbava. Podľa modelu existujú rozdiely v rozsahu dodávky (pozri obal).

Obrázky nájdete na vyklápajúcej sa strane 4



- 1 Spojovací diel na pripojenie prívodu vody
- 2 Pripojka vody so zabudovaným sitkom
- 3 Vysokotlaková hadica
- 4 Hadicový rozvod
- 5 Uloženie pre oceľové rúrky
- 6 Uskladnenie / Parkovacia poloha vysokotlakovej pištole
- 7 Pripojka pre čistiaci prostriedok Plug 'n' Clean
- 8 Rukoväť
- 9 Prenosný držiak, vysúvacia
- 10 Držiak hadice
- 11 Vysokotlaková pripojka
- 12 Vypínač zariadenia „0/OFF“ / „I/ON“
- 13 Pripojka siete so sieťovou zástrčkou
- 14 Priestor pre príslušenstvo
- 15 Hák na upevnenie siete
- 16 Sieť pre priehradku s príslušenstvom
- 17 Prepravné koliesko
- 18 Päťka s transportnou rukoväťou
- 19 Vysokotlaková pištoľ Full Control
- 20 Priečinok na batérie
- 21 LED indikátor tlaku
MIX / 1 - SOFT / 2 - MEDIUM / 3 - HARD
- 22 Zablokovanie priehradky na batérie
- 23 Zablokovanie vysokotlakovej pištole
- 24 Tlačidlo na odpojenie vysokotlakovej hadice od vysokotlakovej pištole.
- 25 Full Control rozstrekovacia rúrka frézy na nečistoty
Pri silnom znečistení
Tlakový stupeň: HARD
- 26 Full Control rozstrekovacia rúrka Vario Power
Na najčastejšie čistiace práce
Tlakové stupne: HARD / MEDIUM / SOFT / MIX

* Voliteľné príslušenstvo

- 27 Fľaša s čistiacim prostriedkom Plug 'n' Clean s uzatváracím krytom

** nie je obsahom dodávky

- 28 Hadica pre prívod vody

Rozsah dodávky

Obsah dodávky prístroja je zobrazený na obale. Pri vyalení skontrolujte kompletnosť obsahu. Ak niektoré diely chýbajú, alebo ak zistíte škody vzniknuté pri preprave, informujte prosím o tom predajcu.

Dodatočne sa vyžaduje

- Tkaninu vystužená vodná hadica s bežnou obchodnou spojkou.
- Priemer najmenej 1/2" (13 mm)
- Dĺžka najmenej 7,5 m

Špeciálne príslušenstvo

Osobitné príslušenstvo rozširuje možnosti použitia zariadenia. Bližšie informácie vám poskytne predajca zariadení značky KÄRCHER.

Montáž

Obrázky nájdete na vyklápajúcej sa strane 3



Pred uvedením zariadenia do prevádzky namontujte dielce voľne priložené k zariadeniu.

Potrebné sú dodávané skrutky a križový skrutkovač PH 2.

Namontujte pätku

Obrázok **A**

- Nasuňte pätku.
- Priložené hmoždinky zasuňte do otvorov až po draz.
- Zabezpečte pätku priloženými skrutkami.

Namontujte uloženie pre oceľové rúrky

Obrázok **B**

- Zaveste uloženie pre oceľové rúrky.
- Zabezpečte uloženie pre oceľové rúrky dvomi skrutkami.

Montáž prenosnej rukoväte

Obrázok **C**

- Nasuňte držiak pre prepravu.
- Zabezpečte držiak pre prepravu dvomi skrutkami.

Namontujte sieť na priehradku s príslušenstvom

Obrázok **D**

- Sieť zaveste na hák zobrazený na obrázku.

Navíjanie vysokotlakovej hadice

- Vysokotlakovú hadicu celkom navíňte a uvoľnite prípadné slučky a zamotané časti.

Presunutie vysokotlakovej hadice cez hadicový rozvod

Obrázok **E**

- Rozmotanú vysokotlakovú hadicu zo zadnej strany presuňte cez hadicový rozvod.

Spojenie vysokotlakovej hadice s ručnou striekacou pištoľou

Obrázok **F**

- Vysokotlakovú hadicu zasuňte do ručnej striekacej pištole tak, aby bolo počuť, ako zapadne na svoje miesto.

Upozornenie: Dbajte na správne nastavenie prípojky.

- Potiahnutím za vysokotlakovú hadicu skontrolujte bezpečné spojenie.

Uvedenie do prevádzky

- Prístroj postavte na rovnú plochu.
- Zasuňte sieťovú zástrčku do zásuvky.

Napájanie vodou

Pripojovacie parametre sa uvádzajú na typovom štítku a v technických údajoch.

POZOR

Nečistoty vo vode môžu poškodiť vysokotlakové čerpadlo a príslušenstvo. Na ochranu sa odporúča použitie vodného filtra spoločnosti KÄRCHER (špeciálne príslušenstvo, objednávacie číslo 4.730-059).

Napájanie vodou z vodovodu

Rešpektujte platné predpisy vodárenského podniku.

POZOR

Hadicové spojky z kovu s Aquastop môžu spôsobiť poškodenie čerpadla! Používajte hadicovú spojku z plastu alebo mosadznú hadicovú spojku firmy KÄRCHER.

Obrázok G

- Dodávaný spojovací diel naskrutkujte na vodnú prípojku zariadenia.
- Nasuňte prírodnú hadicu vody na spojku na prípojke vody.
- Pripojte hadicu k napájaniu vodou.
- Úplne otvorte vodovodný kohút.

Nasávanie vody z otvorených nádrží

Toto vysokotlakové čistiace zariadenie je spolu so sacou hadicou spoločnosti KÄRCHER so spätným ventilom (špeciálne príslušenstvo, objednávacie číslo 2 643-100) vhodné na odsávanie povrchovej vody napr. z nádrží na dažďovú vodu alebo rybníkov (maximálnu nasávaciu výšku nájdete v technických údajoch).

Upozornenie: Pri sacej prevádzke nie je potrebná spojka pre vodnú prípojku.

- Naplňte nasávaciu hadicu vodou.
- Na prípojku vody naskrutkujte výsávaciu hadicu prístroja a zaveste na zdroj vody (napríklad zásobník dažďovej vody).

Pred prevádzkou odvzdušnite nasledovne prístroj:

- Zapnite zariadenie „I/ZAP“.
- Odblokujte páčku vysokotlakovej pištole.
- Po stlačení páčky vysokotlakovej pištole sa zapne prístroj.
- Nechajte bežať prístroj (max. 2 minúty), kým nezačne unikať voda bez bublínok z vysokotlakovej pištole.
- Uvoľnite páčku vysokotlakovej pištole.
- Zablokujte páčku vysokotlakovej pištole.

Prevádzka

POZOR

Chod na sucho viac ako 2 minúty spôsobí poškodenie vysokotlakového čerpadla. Ak prístroj do 2 minút nevytvorí tlak, vypnite prístroj a postupujte podľa pokynov uvedených v kapitole „Pomoc v prípade porúch“.

Prevádzka s vysokým tlakom

△ UPOZORNENIE

Pri čistení lakovaných povrchov dodržiavajte vzdialenosť striekania najmenej 30 cm, aby ste zabránili poškodeniu.

POZOR

Automobilové pneumatiky, lak alebo citlivé plochy, napr. drevo nečistíte s frézkou na blato. Vzniká nebezpečenstvo poškodenia.

- Zvoľte vhodnú rozstrekovaciu rúrku na čistenie.

Obrázok H

- Na vysokotlakovú pištoľ nasadte rozstrekovaciu rúrku a upevnite otočením o 90°.
 - Zapnite zariadenie „I/ZAP“.
 - Odblokujte páčku vysokotlakovej pištole.
 - Po stlačení páčky vysokotlakovej pištole sa zapne prístroj.
- Upozornenie:** Ak sa páka opäť uvoľní, zariadenie sa opäť vypne. Vysoký tlak zostáva v systéme zachovaný.

Full Control rozstrekovacia rúrka Vario Power

- Otáčajte rozstrekovaciu rúrku, kým sa na indikátore tlaku vysokotlakovej pištole nerozsvieti LED potrebneho tlakového stupňa.

Full Control systém

Indikátor tlaku na vysokotlakovej pištoľi zobrazuje počas prevádzky s rozstrekovacou rúrkou Full Control aktuálne nastavený tlakový stupeň.

Upozornenie: Indikátor tlaku nie je počas prevádzky s T-Racer a iným príslušenstvom funkčný.

Tlakový stupeň	Odporúčaný napr. pre
 3 HARD	kamenné terasy z dlaždíc alebo vymývaného betónu, asfalt, kovové povrchy, záhradné príslušenstvo (fúrik, rýľ a pod.)
 2 MEDIUM	osobné vozidlá / motocykle, tehlové povrchy, steny s omietkou, plastový nábytok
 1 SOFT	drevené povrchy, bicykle, pieskovcové povrchy, ratanový nábytok
 MIX	Prevádzka s čistiacim prostriedkom

POZOR

Citlivosť materiálov sa môže podľa veku a stavu výrazne odlišovať. Uvedené odporúčania sú nezáväzné.

Prevádzka s čistiacim prostriedkom

Väčšina čistiacich prostriedkov spoločnosti KÄRCHER sa dá kúpiť pripravená na použitie vo fľaši s čistiacim prostriedkom Plug 'n' Clean.

Upozornenie: Čistiaci prostriedok možno primiešavať iba pri nízkom tlaku.

⚠ **NEBEZPEČENSTVO**

Pri používaní čistiacich prostriedkov musíte rešpektovať dátový bezpečnostný list výrobcu čistiacich prostriedkov, hlavne pokyny k osobnej ochrannej výbave.

→ Odstráňte kryt z fľaše na čistiaci prostriedok Plug 'n' Clean.

Obrázok 

* **Voľiteľné príslušenstvo**

→ Zatláčajte fľašu s čistiacim prostriedkom otvorom smerom dole do prípojky čistiaceho prostriedku Plug 'n' Clean.

→ Použite rozstrekovaciu rúrkou Vario Power.

→ Otáčajte rozstrekovacou rúrkou v smere „MIX“, kým sa na indikátore tlaku vysokotlakovej pištole nerozsvieti LED „MIX“.

Upozornenie: Tým sa pri prevádzke primiešava roztok čistiaceho prostriedku do prúdu vody.

Odporúčany spôsob čistenia

→ Nastriekajte malé množstvo čistiaceho prostriedku na suchý povrch a nechajte pôsobiť (nevysušiť).

→ Rozpustenú nečistotu odstráňte prúdom vysokého tlaku vody.

Po ukončení prevádzky s čistiacimi prostriedkami

→ Fľašu Plug 'n' Clean na čistiaci prostriedok vyberte z miesta uloženia a uzavrite pomocou krytu.

→ Postavte fľašu s čistiacim prostriedkom na uskladnenie krytom hore do odkladacieho priestoru.

Prerušenie prevádzky

→ Uvoľnite páčku vysokotlakovej pištole.

→ Zablokujte páčku vysokotlakovej pištole.

Obrázok 

→ Postavte vysokotlakovú pištoľ s rozstrekovacou rúrkou do parkovacej polohy.

→ Pri dlhších prestávkach pri práci (viac ako 5 minút) vypnite zariadenie vypínačom „0/OFF“.

Ukončenie prevádzky

→ Uvoľnite páčku vysokotlakovej pištole.

→ Zariadenie vypnite „0/VYP“.

→ Vytiahnite zástrčku zo zásuvky.

⚠ **UPOZORNENIE**

Vysokotlakovú hadicu odpojte len od vysokotlakovej pištole alebo prístroja, ak nie je v systéme žiadny tlak.

→ Vodovodný kohút uzavrite.

→ Stlačte páčku vysokotlakovej pištole, aby sa odstránil ešte existujúci tlak v systéme.

→ Uvoľnite páčku vysokotlakovej pištole.

→ Zablokujte páčku vysokotlakovej pištole.

POZOR

Po odpojení prívodnej alebo vysokotlakovej hadice môže po ukončení prevádzky z prípojok vytekať horúca voda.

→ Zariadenie odpojte od vodovodnej prípojky.

Transport

⚠ **UPOZORNENIE**

Nebezpečenstvo zranenia a poškodenia!

Pri prepravovaní prístroja zohľadnite jeho hmotnosť.

Ručná preprava

→ Zariadenie zdvihnite a prenášajte za prenosný držiak.

→ Vytiahnite transportnú rukoväť, táto hlasno zaklapne.

→ Prístroj ťahajte za prepravnú rukoväť.

Preprava vo vozidlách

→ Pre prepravu poležiačky: Fľašu Plug 'n' Clean na čistiaci prostriedok vyberte z miesta uloženia a uzavrite pomocou krytu.

→ Prístroj zaistite proti zošmyknutiu a prevráteniu.

Uskladnenie

⚠ **UPOZORNENIE**

Nebezpečenstvo zranenia a poškodenia!

Pri uskladnení prístroja zohľadnite jeho hmotnosť.

Uskladnenie prístroja

→ Prístroj postavte na rovnú plochu.

→ Rozstrekovaciu rúrkou odpojte od vysokotlakovej pištole.

→ Stlačte oddeľovacie tlačidlo na vysokotlakovej pištoľi a vytiahnite vysokotlakovú hadicu z vysokotlakovej pištole.

→ Vysokotlakovú pištoľ zasuňte do úložného priestoru pre vysokotlakovú pištoľ.

→ Obe rozstrekovacie rúrkou zasuňte do úložného priestoru pre rozstrekovaciu rúrkou.

– Fréza na nečistotu rozstrekovacia rúrka: Hubica smerom dole.

– Vario Power rozstrekovacia rúrka: Hubica smerom hore.

→ Vysokotlakovú hadicu navíňte a zaveste ju cez jej držiak hadice.

→ Odložte odložte rozvod sieťovej prípojky do priehradky na príslušenstvo.

Pred dlhším skladovaním, napr. v zime, dodatočne zohľadnite pokyny uvedené v kapitole Ošetrovanie.

Ochrana proti zamrznutiu

POZOR

Prístroje a príslušenstvo, ktoré nie sú úplne vyprázdnené, môžu byť poškodené mrazom. Vyprázdnite úplne prístroj a príslušenstvo a chráňte ich pred mrazom.

Abyste zabránili vzniku škôd:

→ Zariadenie odpojte od vodovodnej prípojky.

→ Rozstrekovaciu rúrkou odpojte od vysokotlakovej pištole.

→ Zapnite zariadenie „I/ZAP“.

→ Zatláčajte páčku vysokotlakovej pištole, kým neprestane unikať voda (cca 1 min).

→ Uvoľnite páčku vysokotlakovej pištole.

→ Zablokujte páčku vysokotlakovej pištole.

→ Zariadenie vypnite „0/VYP“.

→ Zariadenie s kompletným príslušenstvom uschovejte na mieste chránenom pred mrazom.

Starostlivosť a údržba

⚠ NEBEZPEČENSTVO

Nebezpečenstvo úderu elektrickým prúdom.

→ Pred všetkými prácami prístroj vypnite a vytriahnite sieťovú zástrčku.

Vyčistenie sitka v prívoде vody

Pravidelne čistite sitko vo vodnej prípojke.

→ Odstráňte spojku vodnej prípojky.

POZOR

Sitko sa nesmie poškodiť.

Obrázok **K**

→ Vytriahnite sitko plochými kliešťami.

→ Vyčistite sitko pod tečúcou vodou.

→ Nasadte sitko späť do vodnej prípojky.

Výmena batérií vysokotlakovej pištole

Batérie sú vybité, keď sa na displeji vysokotlakovej pištole nič nezobrazuje.

Sú potrebné dve batérie alebo akumulátory s veľkosťou AAA.

Obrázok **L**

→ Stlačte uzatváraciu záradku.

→ Otvorte priehradku na batérie.

→ Vyberte batérie.

→ Vložte nové batérie a dávajte pritom pozor na správnu polaritu.

→ Uzavrite priehradku na batérie.

→ Použitú batériu zlikvidujte podľa platných predpisov.

Pomoc pri poruchách

⚠ NEBEZPEČENSTVO

Riziko úderu elektrickým prúdom. Pred každým ošetrením a údržbou prístroj vypnite a vytriahnite sieťovú zástrčku.

opravy a práce na elektrických konštrukčných dielcoch môže vykonávať výhradne autorizovaný zákaznicky servis.

Pomocou nasledujúceho prehľadu možno ľahko odstrániť drobné poruchy.

V prípade pochybností sa láskavo obráťte na autorizovanú servisnú službu.

Spotrebič sa nezapína

- Po stlačení páčky vysokotlakovej pištole sa zapne prístroj.
- Skontrolujte, či napätie uvedené na výrobnom štítku súhlasí s napätím napájacieho zdroja.
- Skontrolujte, či nie je kábel elektrickej siete poškodený.
- Motor je preťažený, aktivoval sa ochranný spínač motora.
 - Zariadenie vypnite „0/VYP“.
 - Nechajte prístroj vychladnúť **jednu hodinu**.
 - Zapnite prístroj a uveďte ho do činnosti.
- Ak sa porucha vyskytne znovu, nechajte prístroj skontrolovať servisnou službou pre zákazníkov.

Zariadenie nebeží, motor zavíja

Pokles napätia z dôvodu slabej siete alebo pri použití predlžovacieho kábla.

→ Pri zapnutí najprv stlačte páku vysokotlakovej pištole, potom prepnite vypínač prístroja do polohy „I/ON“.

Zariadenie nedosahuje požadovaný tlak

- Skontrolujte nastavenie trysky.
- Skontrolujte zásobovanie vodou na dostatočné prepravované množstvo.
- Plochými kliešťami vytriahnite sitko z vodovodnej prípojky a umyte ho pod tečúcou vodou.
- Pred prevádzkou zariadenie odzvuďte. Zariadenie zapnite bez pripojenej trysky a nechajte ho bežať dovtedy (max. 2 minúty), kým na pištoli nevyteká voda bez bublín. Zariadenie vypnite a opäť pripojte trysku.

Silné výkyvy tlaku

- Vyčistite vysokotlakovú dýzu: Ihlou odstráňte nečistoty z vrátania dýzy a vypláchnite vodou smerom dopredu.
- Skontrolujte pritekajúce množstvo vody.

Zariadenie netesní

- Malá netesnosť prístroja je technicky podmienená. Pri veľkej netesnosti sa obráťte na autorizovanú servisnú službu.

Čistiaci prostriedok sa nenasáva

- Použite rozstrekovaciu rúrku Vario Power. Trysku otočte do polohy „Mix“.
- Skontrolujte, či fľaša Plug 'n' Clean na čistiaci prostriedok správne dosadla smerom dole v prípojke na čistiaci prostriedok.

Žiadne zobrazovanie tlaku na vysokotlakovej pištoli

- Kontrola/výmena batérií

Záruka

V každej krajine platia záručné podmienky našej distribučnej organizácie. Prípadné poruchy spotrebiteľa odstránime počas záručnej lehoty bezplatne, ak sú ich príčinou chyby materiálu alebo výrobné chyby. Pri uplatňovaní záruky sa spolu s dokladom o kúpe zariadenia láskavo obráťte na predajcu alebo na najbližší autorizovaný zákaznícky servis.

Adresy nájdete na:

www.kaercher.com/dealersearch

Technické údaje

Elektrická prípojka

Napätie	230 V 1~50 Hz
Pripojovací výkon	1,8 kW
Stupeň ochrany	IP X5
Krytie	I
Sieťový istič (pomalý)	10 A

Vodovodná prípojka

Prívodný tlak (max.)	1,2 MPa
Prívodná teplota (max.)	40 °C
Prívodné množstvo (min.)	9 l/min
Maximálna výška nasávania	0,5 m

Údaje o výkone

Prevádzkový tlak	11 MPa
Max. prípustný tlak	13 MPa
Dopravované množstvo, voda	6,3 l/min
Maximálne dopravované množstvo	7,0 l/min
Dopravované množstvo, čistiaci prostriedok	0,3 l/min

Spätná nárazová sila vysokotlakovej pištole	13 N
---	------

Rozmery a hmotnosť

Dĺžka	411 mm
Šírka	305 mm
Výška	584 mm
Hmotnosť, s príslušenstvom pripravené na prevádzku	12,8 kg

Zistené hodnoty podľa EN 60335-2-79

Hodnota vibrácií v ruke/ramene	3,2 m/s ²
Nebezpečnosť K	0,8 m/s ²
Hlučnosť L _{pA}	75 dB(A)
Nebezpečnosť K _{pA}	3 dB(A)
Hlučnosť L _{WA} + nebezpečnosť K _{WA}	90 dB(A)

Technické zmeny vyhradené.

Príslušenstvo a náhradné diely

Používajte len originálne príslušenstvo a originálne náhradné diely, pretože zaručujú bezpečnú a bezporuchovú prevádzku prístroja.

Informácie o príslušenstve a náhradných dieloch nájdete na stránke www.kaercher.com.

Vyhlasenie o zhode s normami EÚ

Týmto vyhlasujeme, že ďalej označený stroj zodpovedá na základe jeho koncepcie a konštrukcie a takisto vyhotovenia, ktoré sme dodali, príslušným základným požiadavkám na bezpečnosť a ochranu zdravia uvedeným v smerniciach EÚ. Pri zmene stroja, ktorá nebola nami odsúhlasená, stráca toto prehlásenie svoju platnosť.

Výrobok: Vysokotlakový čistič

Typ: 1.324-xxx

Príslušné Smernice EÚ:

2000/14/ES

2014/30/EÚ

2006/42/ES (+2009/127/ES)

2011/65/EÚ

Uplatňované harmonizované normy:

EN 50581

EN 55014-1: 2006+A1: 2009+A2: 2011

EN 55014-2: 1997+A1: 2001+A2: 2008

EN 60335-1

EN 60335-2-79

EN 61000-3-2: 2014

EN 61000-3-3: 2013

EN 62233: 2008

Uplatňované postupy posudzovania zhody:

2000/14/ES: Príloha V

Úroveň akustického výkonu dB(A)

Nameraná: 88

Zaručovaná: 90

Podpísaný jednáajú v poverení a s plnou mocou jednatelstva.



H. Jenner
CEO



S. Reiser
Head of Approbation

Osoba zodpovedná za dokumentáciu:
S. Reiser

Alfred Kärcher GmbH & Co. KG

Alfred-Kärcher-Str. 28 - 40

71364 Winnenden (Germany)

Tel: +49 7195 14-0

Fax: +49 7195 14-2212

Winnenden, 2016/01/01

Pregled sadržaja

Namjensko korištenje	DE	5
Zaštita okoliša	DE	5
Sigurnost	DE	5
Opis uređaja	DE	6
Opseg isporuke	DE	6
Montaža	DE	6
Stavljanje u pogon	DE	7
U radu	DE	7
Transport	DE	8
Skladištenje	DE	8
Njega i održavanje	DE	9
Otklanjanje smetnji	DE	9
Jamstvo	DE	10
Tehnički podaci	DE	10
Pribor i pričuvni dijelovi	DE	10
EZ izjava o usklađenosti	DE	10



Prije prve uporabe Vašeg uređaja pročitajte ove originalne upute za rad i priložene sigurnosne upute i postupajte prema njima. Obje bilježnice sačuvajte za kasniju uporabu ili za sljedećeg vlasnika.

Namjensko korištenje

Ovaj visokotlačni čistač koristite isključivo u privatnom kućanstvu:

- za čišćenje strojeva, vozila, zgrada, alata, fasada, terasa, vrtnih strojeva itd. visokotlačnim vodenim mlazom (prema potrebi uz dodatak sredstava za pranje).
- uz primjenu pribora, rezervnih dijelova i sredstava za pranje koje odobrava Kärcher. Obratite pažnju na naputke koji su priloženi sredstvima za pranje.

Sigurnost

Sigurnosni napuci

Prije prvog korištenja ovog uređaja obvezno pročitajte priložene „Sigurnosne upute za visokotlačne čistače“.

Stupnjevi opasnosti

⚠ OPASNOST

Napomena koja upućuje na neposredno prijetuću opasnost koja za posljedicu ima teške tjelesne ozljede ili smrt.

⚠ UPOZORENJE

Napomena koja upućuje na eventualno opasnu situaciju koja može prouzročiti teške tjelesne ozljede ili smrt.

⚠ OPREZ

Napomena koja upućuje na eventualno opasnu situaciju koja može prouzročiti lakše ozljede.

PAŽNJA

Napomena koja upućuje na eventualno opasnu situaciju koja može prouzročiti materijalnu štetu.

Sigurnosni uređaji

⚠ OPREZ

- *Sigurnosna oprema služi zaštitu korisnika te se stoga ne smije mijenjati niti zaoblaziti.*

Sklopka uređaja

Sklopka uređaja sprječava njegov neželjeni rad.

Zapor visokotlačne prskalice

Zapor blokira polugu visokotlačne prskalice i sprječava nehotežno pokretanje uređaja.

Preljevni ventil s tlačnom sklopkom

Preljevni ventil sprječava prekoračenje dopuštenog radnog tlaka.

Kada se pusti poluga visokotlačne prskalice, tlačna sklopka isključuje pumpu i zaustavlja visokotlačni mlaz. Kada se poluga povuče, pumpa se ponovo uključuje.

Zaštitna sklopka motora

Pri prevelikoj potrošnji struje zaštitna sklopka motora isključuje uređaj.

Simboli na uređaju



Uređaj se ne smije neposredno priključiti na javnu vodovodnu mrežu.



Visokotlačni mlaz ne usmjeravajte na osobe, životinje, aktivnu električnu opremu ili na sam uređaj.

Zaštiti uređaj od mraza.

Zaštita okoliša

Napomene o sastojcima (REACH)

Aktualne informacije o sastojcima možete pronaći na stranici:

www.kaercher.com/REACH



Stari uređaji sadrže vrijedne materijale koji se mogu reciklirati te bi ih stoga trebalo predati kao sekundarne sirovine. Primarne i punjive baterije sadrže tvari koje ne smiju dospjeti u okoliš. Stare uređaje kao i primarne odnosno punjive baterije odložite u otpad ekološki primjereno.

Električni i elektronički dijelovi često sadrže sastavne dijelove koji pri pogrešnom rukovanju ili pogrešnom zbrinjavanju mogu predstavljati potencijalnu opasnost za ljudsko zdravlje i okoliš. Ipak, ti sastavni dijelovi nužni su za opisani pogon uređaja. Uređaji označeni ovim simbolom ne smiju se odlagati u komunalni otpad.



Materijali ambalaže se mogu reciklirati. Ambalažu odložite u otpad u skladu s propisima o očuvanju okoliša.



Sa sredstvima za pranje smije se raditi samo na vodonepropusnim radnim površinama koje su priključene na kanalizacijski sustav. Nemojte dopustiti da sredstva za pranje dospiju u površinske vode ili tlo.



Radovi na čišćenju kod kojih nastaju uljne otpadne vode, kao što su pranje motora, pranje donjeg dijela vozila, smiju se izvoditi samo u praonicama sa separatorom ulja.



U pojedinim zemljama nije dozvoljeno uzimanje vode iz prirodnih izvora.

Opis uređaja

U ovim je uputama za rad opisana maksimalna oprema. Ovisno o modelu postoje razlike u sadržaju isporuke (vi-di ambalažu).

Slike pogledajte na preklopnj strani 4



- 1 Dio spojke za priključak za vodu
- 2 Priključak za vodu s ugrađenom mrežicom
- 3 Visokotlačno crijevo
- 4 Vodilica crijeva
- 5 Pribvatni držač cijevi za prskanje
- 6 Pribvatni držač / parkirni položaj visokotlačne prskalice
- 7 Priključak za bocu sa sredstvom za pranje Plug 'n' Clean
- 8 Ručka za nošenje
- 9 Transportni rukohvat
- 10 Držač crijeva
- 11 Priključak visokog tlaka
- 12 Sklopka uređaja "0/OFF" / "I/ON"
- 13 Strujni priključni kabel s utikačem
- 14 Pretinac za pribor
- 15 Kuka za učvršćivanje mreže
- 16 Mreža za odjeljak za pribor
- 17 Transportni kotačić
- 18 Stopa s rukohvatom za nošenje
- 19 Full Control visokotlačne prskalice
- 20 Odjeljak za baterije
- 21 Indikator za prikaz tlaka
MIX / 1 - SOFT / 2 - MEDIUM / 3 - HARD
- 22 Zapor odjeljka za pribor
- 23 Zapor visokotlačne prskalice
- 24 Tipka za odvajanje visokotlačnog crijeva s visokotlačne prskalice
- 25 Full Control cijevi za prskanje sa strugalom za prljavštinu
Za tvrdokornu nečistoću
Stupanj tlaka: HARD
- 26 Full Control cijevi za prskanje Vario Power
Za uobičajeno čišćenje
Stupnjevi tlaka: HARD / MEDIUM / SOFT / MIX

* Opcionalni pribor

- 27 Plug 'n' Clean boca sa sredstvom za pranje s poklopcem

** nije sadržano u isporuci

- 28 Crijevo za dotok vode

Opseg isporuke

Sadržaj isporuke uređaja prikazan je na ambalaži. Pri raspakiravanju provjerite nalaze li se u paketu svi dijelovi.

Ako pribor nedostaje ili je oštećen pri transportu obavijestite o tome svog prodavača.

Dodatno neophodno

- Crijevo za vodu ojačano tkanjem s uobičajenom spojkom.
- promjer najmanje 1/2 inča (13 mm)
- duljina najmanje 7,5 m

Poseban pribor

Posebni pribor proširuje mogućnosti korištenja Vašeg uređaja. Detaljnije informacije o tome dobit ćete kod svoga prodavača KÄRCHER.

Montaža

Slike pogledajte na preklopnj strani 3



Prije puštanja u rad montirajte nespojene dijelove koji su priloženi uz uređaj.

Za to su potrebni priloženi vijci i križni odvijač PH 2.

Montaža stope

Slika **A**

- Utaknite stopu.
- Umetnite umetke do kraja u rupe.
- Učvrstite stopu priloženim vijcima.

Montaža prihvatnog držača za cijevi za prskanje

Slika **B**

- Okačite prihvatni držač za cijevi za prskanje.
- Pribvatni držač za cijevi za prskanje učvrstite pomoću dva vijka.

Montaža transportnog rukohvata

Slika **C**

- Nataknite transportni rukohvat.
- Transportni rukohvat učvrstite pomoću dva vijka.

Postavljanje mreže na odjeljak za pribor

Slika **D**

- Mrežu objesite o kuke prikazane na slici.

Odmotavanje visokotlačnog crijeva

- Visokotlačno crijevo potpuno odmotajte i razmrsite moguće petlje i zapletaje.

Utaknite visokotlačno crijevo u vodilicu crijeva.

Slika **E**

- Otpetljano visokotlačno crijevo sa stražnje strane provucite kroz vodilicu crijeva.

Spajanje visokotlačnog crijeva na ručnu prskalicu

Slika **F**

- Utaknite visokotlačno crijevo u ručnu prskalicu tako da čujno dosjedne.

Napomena: Pazite na pravilnu usmjerenost priključne nazuvice.

- Povlačenjem visokotlačnog crijeva provjerite je li spoj siguran.

Stavljanje u pogon

- Postavite uređaj na ravnu podlogu.
- Strujni utikač utaknite u utičnicu.

Dovod vode

Za priključenje vrijednosti pogledajte natpisanu pločicu odnosno tehničke podatke.

PAŽNJA

Onečišćenja u vodi mogu oštetiti visokotlačnu pumpu i pribor. Radi zaštite preporučuje se primjena Kärcherovog filtra za vodu (poseban pribor, kataloški br. 4.730-059).

Dovod vode iz vodovoda

Vodite računa o propisima vodoopskrbnog poduzeća.

PAŽNJA

Metalne crijevne spojke s ventilom Aquastop mogu oštetiti pumpu! Koristite plastične ili mjedene crijevne spojke proizvođača KÄRCHER.

Slika

- Priložite spojni dio navijte na priključak za vodu uređaja.
- Natakните crijevo za dotok vode na spojkę na priključku za vodu.
- Priključite crijevo za vodu na dovod vode.
- Otvorite pipu za vodu do kraja.

Usisavanje vode iz otvorenih posuda

Ovaj visokotlačni čistač podesan je za rad s usisnim crijevom proizvođača KÄRCHER s nepovratnim ventilom (posebni pribor, kataloški br. 2.643-100) odnosno za usisavanje površinskih voda npr. iz bačvi za kišnicu ili vrtnih ribnjaka (maksimalnu usisnu visinu potražite u Tehničkim podacima).

Napomena: Za usisavanje nije potrebna spojka za priključak za vodu.

- Napunite usisno crijevo vodom.
- Pričvrstite usisno crijevo na priključak za vodu uređaja pa ga objesite u spremnik s vodom (primjerice u bačvu za kišnicu).

Odzračite stroj prije uključivanja na sljedeći način:

- Uključite uređaj s "I/ON".
- Otkočite polugu visokotlačne prskalice.
- Pritisnite polugu visokotlačne prskalice, nakon čega će se uređaj uključiti.
- Pustite uređaj neka radi (najviše 2 minute), dok voda iz visokotlačne prskalice ne počne izlaziti bez mjehurića.
- Otpustite polugu visokotlačne prskalice.
- Zakočite polugu visokotlačne prskalice.

U radu

PAŽNJA

Rad na suho koji traje više od 2 minute može oštetiti visokotlačnu pumpu. Ako uređaj u roku od 2 min. ne uspostavi tlak, isključite ga i postupite sukladno uputama u poglavlju "Otklanjanje smetnji".

Rad s visokim tlakom

⚠ OPREZ

Prilikom čišćenja lakiranih površina valja održavati razmak od najmanje 30 cm, kako bi se izbjegla oštećenja.

PAŽNJA

Strugalom za prljavštinu nemojte čistiti automobilske gume, lak ili osjetljive površine kao što je drvo, jer postoji opasnost od oštećenja.

- Odaberite cijev za prskanje koja odgovara danom zadatku.

Slika

- Cijev za prskanje utaknite u visokotlačnu prskalicu i fiksirajte okretanjem za 90°.
- Uključite uređaj s "I/ON".
- Otkočite polugu visokotlačne prskalice.
- Pritisnite polugu visokotlačne prskalice, nakon čega će se uređaj uključiti.

Napomena: Uređaj se isključuje čim ponovo pustite polugu. Visoki tlak se zadržava u sustavu.





Full Control cijevi za prskanje Vario Power

- Okrećite cijev za prskanje sve tok na prikazu tlaka na visokotlačnoj prskalici ne počne svijetliti indikator potrebnog stupnja tlaka.

Sustav Full Control

Prikaz tlaka na visokotlačnoj prskalici tijekom rada s Full Control cijevi za prskanje pokazuje aktualno namješten stupanj tlaka.

Napomena: Prikaz tlaka pri radu s uređajem T-Racer i drugim priborom nije mjerodavan.

Stupanj tlaka	Preporučuje se za recimo:
	Kamene terase s popločanim površinama ili hrapavi beton, asfalt, metalne površine, vrtna potrepštine (kolica, lopate, itd.)
	Automobile / motorcikle, površine obložene ciglom, ožbukane zidove, plastični namještaj
	Drvene površine, bicikle, površine od pješčenjaka, namještaj od ratana
	Rad sa sredstvom za pranje

PAŽNJA

Materijali mogu pokazivati prilično različitu osjetljivost ovisno o starosti i stanju. Navedene su preporuke neobvezujuće.

Rad sa sredstvom za pranje

Većinu sredstava za pranje proizvođača KÄRCHER možete kupiti u stanju spremnom za uporabu u boci sa sredstvom Plug 'n' Clean.

Napomena: Sredstvo za čišćenje se može dodavati samo pri niskom tlaku.

⚠ **OPASNOST**

Prilikom primjene sredstava za pranje imajte u vidu list sa sigurnosnim podacima koji prilaže proizvođač sredstva za pranje, a naročito napomene koje se tiču osobne zaštitne opreme.

- Skinite poklopac s boce sa sredstvom za pranje Plug 'n' Clean.

Slika 

* **Opcionalni pribor**

- Bocu sa sredstvom za pranje okrenite otvorom prema dolje i utisnite u priključak za sredstvo Plug 'n' Clean.
- Rabite cijev za prskanje Vario Power.
- Okrećite cijev za prskanje u smjeru „MIX“ sve dok na prikazu tlaka na visokotlačnoj prskalici ne počne svijetliti indikator „MIX“.

Napomena: Time se pri radu mlazu vode dodaje otopina sredstva za pranje.

Preporučena metoda čišćenja

- Sredstvo za pranje štedljivo poprskajte po suhoj površini i pustite ga da djeluje (a da se ne osuši).
- Smekšalu prljavštinu isperite visokotlačnim mlazom.

Nakon rada sa sredstvom za pranje

- Izvucite Plug 'n' Clean bocu sa sredstvom za pranje iz prihvatnika i zatvorite poklopac.
- Bocu sa sredstvom za pranje odložite u prihvatnik s otvorom prema gore.

Prekid rada

- Otpustite polugu visokotlačne prskalice.
- Zakočite polugu visokotlačne prskalice.

Slika 

- Postavite visokotlačnu prskalicu sa cijevi za prskanje u parkirni položaj.
- Kod duljih radnih stanki (više od 5 minuta) uređaj dodatno isključite s "0/OFF".

Kraj rada

- Otpustite polugu visokotlačne prskalice.
- Isključite uređaj s "0/OFF".
- Strujni utikač izvucite iz utičnice.

⚠ **OPREZ**

Visokotlačno crijevo odvojite od visokotlačne prskalice ili od uređaja samo ako je sustav rastlačen.

- Zatvorite pipu za vodu.
- Pritisnite polugu visokotlačne prskalice kako biste rastlačili sustav.
- Otpustite polugu visokotlačne prskalice.
- Zakočite polugu visokotlačne prskalice.

PAŽNJA

Prilikom odvajanja dovodnog ili visokotlačnog crijeva na priključcima može nakon rada istjecati topla voda.

- Odvojite uređaj od dovoda vode.

Transport

⚠ **OPREZ**

Opasnost od ozljeda i oštećenja!

Prilikom transporta pazite na težinu uređaja.

Ručni transport

- Uređaj podignite i nosite držeći ga za ručicu za nošenje.
- Izvucite transportni rukohvat tako da čujno dosjedne.
- Uređaj vucite držeći ga za transportni rukohvat.

Transport vozilima

- Prije transporta u ležećem položaju: Izvucite Plug 'n' Clean bocu sa sredstvom za pranje iz prihvatnika i zatvorite poklopac.
- Osigurajte uređaj od proklizavanja i naginjanja.

Skладиštenje

⚠ **OPREZ**

Opasnost od ozljeda i oštećenja!

Pri skladištenju imajte u vidu težinu uređaja.

Čuvanje uređaja

- Stroj postavite na ravnu podlogu.
- Cijev za prskanje odvojite od visokotlačne prskalice.
- Pritisnite razdvojnu tipku na visokotlačnoj prskalici pa skinite visokotlačno crijevo s visokotlačne prskalice.
- Visokotlačnu prskalicu utaknite u njezin prihvatni držač.
- Utaknite obje cijevi za prskanje u prihvatnik.
- Cijev za prskanje sa strugalom za prljavštinu: nastavak prema dolje.
- Vario Power cijev za prskanje: nastavak prema gore.
- Namotano visokotlačno crijevo objesite preko pripadajućeg držača.
- Odložite strujni priključni kabel u pretinac za pribor. Prije dužeg skladištenja, primjerice zimi, postupite dodatno u skladu s napomenama iz poglavlja "Njega".

Zaštita od smrzavanja

PAŽNJA

Mraz može uništiti uređaje i pribor koji nisu u potpunosti ispraznjeni. Uređaj i pribor sasvim ispraznite i zaštitite od mraza.

Kako biste spriječili oštećenja:

- Odvojite uređaj od dovoda vode.
- Cijev za prskanje odvojite od visokotlačne prskalice.
- Uključite uređaj s "I/ON".
- Pritisnite polugu visokotlačne prskalice sve dok ne prestane istjecati voda (oko 1 min).
- Otpustite polugu visokotlačne prskalice.
- Zakočite polugu visokotlačne prskalice.
- Isključite uređaj s "0/OFF".
- Uređaj zajedno sa cjelokupnim priborom čuvajte u prostoriji zaštićenoj od mraza.

Njega i održavanje

⚠ **OPASNOST**

Opasnost od strujnog udara.

- Uređaj prije svih radova na njemu isključite i izvucite strujni utikač iz utičnice.

Čišćenje mrežice u priključku za vodu

Redovito čistite mrežicu u priključku za vodu.

- Skinite spojku s priključka za vodu.

PAŽNJA

Mrežica se ne smije oštetiti.

Slika **K**

- Izvucite mrežicu plosnatim kliještima.
- Operite mrežicu pod mlazom vode.
- Umetnite opet mrežicu u priključak za vodu.

Zamjena baterija visokotlačne prskalice

Baterije su istrošene onda kada zaslon visokotlačne prskalice više ne pokazuje ništa.

Potrebne su dvije primarne ili punjive baterije veličine AAA.

Slika **L**

- Pritisnite klizni zatvarač.
- Otvorite odjeljak za baterije.
- Izvadite akumulator.
- Postavite nove baterije pazeći pritom na ispravno postavljene polove.
- Zatvorite odjeljak za baterije.
- Prazne akumulator zbrinite u otpad sukladno zakonskim odredbama.

Otklanjanje smetnji

⚠ **OPASNOST**

Opasnost od strujnog udara. Prije svakog održavanja i servisiranja isključite uređaj i izvucite strujni utikač iz utičnice.

Popravke i radove na električnim sastavnim dijelovima smije izvoditi samo ovlaštena servisna služba.

Manje smetnje možete ukloniti sami uz pomoć sljedećeg pregleda.

U slučaju dvojbe obratite se ovlaštenoj servisnoj službi.

Stroj ne radi

- Pritisnite polugu visokotlačne prskalice, nakon čega će se uređaj uključiti.
- Provjerite podudara li se navedeni napon na natpisnoj pločici s naponom izvora struje.
- Provjerite je li strujni priključni kabel oštećen.
- Motor je preopterećen, aktivirala se zaštitna sklopka motora.
 - Isključite uređaj s "0/OFF".
 - Ostavite uređaj neka se ohladi **jedan sat**.
 - Uključite i ponovno pokrenite uređaj.
- Ako smetnja nastupi više puta, predajte uređaj servisnoj službi na ispitivanje.

Uređaj se ne pokreće, motor bruji

Pad napona zbog slabe strujne mreže ili u slučaju primjene produžnog kabela.

- Prilikom uključivanja najprije pritisnite polugu visokotlačne prskalice, a zatim postavite sklopku uređaja na „I/ON“.

U uređaju se ne uspostavlja tlak

- Provjerite podešenost cijevi za prskanje.
- Provjerite je li protočna količina dovodne vode dovoljna.
- Mrežicu u priključku za vodu izvucite plosnatim kliještima i operite pod tekućom vodom.
- Odzračite stroj prije uključivanja.
Uređaj uključite bez priključene cijevi za prskanje i pustite ga da radi (najviše 2 minute) dok voda iz prskalice ne počne izlaziti bez mjehurića. Isključite uređaj te ponovo priključite cijev za prskanje.

Jaka kolebanja tlaka

- Čišćenje visokotlačne mlaznice: Nečistoću iz otvora mlaznice uklonite iglom i vodom isperite s prednje strane.
- Provjerite dovodnu količinu vode.

Uređaj ne brtvi

- Mala propusnost uređaja je tehnički uvjetovana. U slučaju jače propusnosti obratite se ovlaštenoj servisnoj službi.

Sredstvo za pranje se ne usisava

- Rabite cijev za prskanje Vario Power.
- Cijev za prskanje okrenite u položaj "Mix".
- Provjerite je li Plug 'n' Clean boca sa sredstvom za pranje postavljena s otvorom prema dolje u priključak sredstva za pranje.

Nema prikaza tlaka na visokotlačnoj prskalici

- Provjera odnosno zamjena baterija

Jamstvo

U svakoj zemlji važe jamstveni uvjeti koje je izdala naša nadležna organizacija za distribuciju. Eventualne smetnje na stroju za vrijeme trajanja jamstva uklanjamo besplatno ukoliko je uzrok greška u materijalu ili proizvodnji. U slučaju koji podliježe garanciji obratite se, uz prilažanje potvrde o kupnji, Vašem prodavaču ili najbližoj ovlaštenoj servisnoj službi.

Adrese možete pronaći na:

www.kaercher.com/dealersearch

Tehnički podaci

Električni priključak

Napon	230 V 1~50 Hz
-------	------------------

Priključna snaga	1,8 kW
------------------	--------

Stupanj zaštite	IP X5
-----------------	-------

Klasa zaštite	I
---------------	---

Strujna zaštita (inertna)	10 A
---------------------------	------

Priključak za vodu

Dovodni tlak (maks.)	1,2 MPa
----------------------	---------

Dovodna temperatura (maks.)	40 °C
-----------------------------	-------

Dovodni protok (min.)	9 l/min
-----------------------	---------

Maks. usisna visina	0,5 m
---------------------	-------

Podaci o snazi

Radni tlak	11 MPa
------------	--------

Maks. dozvoljeni tlak	13 MPa
-----------------------	--------

Protok vode	6,3 l/min
-------------	-----------

Maksimalni protok	7,0 l/min
-------------------	-----------

Protok sredstva za čišćenje	0,3 l/min
-----------------------------	-----------

Povratna udarna sila visokotlačne prskalnice	13 N
--	------

Dimenzije i težine

Duljina	411 mm
---------	--------

Širina	305 mm
--------	--------

Visina	584 mm
--------	--------

Težina u stanju pripravnosti za rad, s priborom	12,8 kg
---	---------

Utvrđene vrijednosti prema EN 60335-2-79

Vrijednost vibracije na ruci	3,2 m/s ²
Nepouzdanost K	0,8 m/s ²

Razina zvučnog tlaka L _{pA}	75 dB(A)
Nepouzdanost K _{pA}	3 dB(A)

Razina zvučne snage L _{WA} + nepouzdanost K _{WA}	90 dB(A)
--	----------

Pridržano pravo na tehničke izmjene.

Pribor i pričuvni dijelovi

Upotrebljavajte samo originalni pribor i originalne rezervne dijelove, oni jamče za siguran rad uređaja bez smetnji.

Informacije o priboru i rezervnim dijelovima možete pronaći na www.kaercher.com.

EZ izjava o usklađenosti

Izjavljujemo da navedeni uređaj u svojoj zamisli i konstrukciji te kod nas korištenoj izvedbi odgovara osnovnim sigurnosnim i zdravstvenim zahtjevima u skladu s niže navedenim direktivama Europske Zajednice. Ova izjava gubi valjanost u slučaju izmjene stroja koja nisu ugovorene s nama.

Proizvod: Visokotlačni čistač

Tip: 1.324-xxx

Odgovarajuće smjernice EZ:

2000/14/EZ

2014/30/EU

2006/42/EZ (+2009/127/EZ)

2011/65/EU

Primijenjene usklađene norme:

EN 50581

EN 55014-1: 2006+A1: 2009+A2: 2011

EN 55014-2: 1997+A1: 2001+A2: 2008

EN 60335-1

EN 60335-2-79

EN 61000-3-2: 2014

EN 61000-3-3: 2013

EN 62233: 2008

Primijenjeni postupak ocjenjivanja suglasja:

2000/14/EZ: privitak V

Razina jačine zvuka dB(A)

Izmjerena: 88

Zajamčena: 90

Potpisnici rade po nalogu i s ovlaštenjem posloводства.

H. Jenner
CEO

S. Reiser
Head of Approval

Opunomoćeni za izradu dokumentacije:
S. Reiser

Alfred Kärcher GmbH & Co. KG
Alfred-Kärcher-Str. 28 - 40
71364 Winnenden (Germany)
Tel.: +49 7195 14-0
Faks: +49 7195 14-2212

Winnenden, 2016/01/01

Pregled sadržaja

Namensko korišćenje	DE	5
Zaštita životne sredine.	DE	5
Sigurnost	DE	5
Opis uređaja	DE	6
Obim isporuke	DE	6
Montaža.	DE	6
Stavljanje u pogon	DE	7
Rad	DE	7
Transport.	DE	8
Skladištenje	DE	8
Nega i održavanje	DE	9
Otklanjanje smetnji	DE	9
Garancija	DE	10
Tehnički podaci	DE	10
Pribor i rezervni delovi.	DE	10
Izjava o usklađenosti sa propisima EZ	DE	10



Pre prve upotrebe Vašeg uređaja pročitajte ovo originalno uputstvo za rad i priložene sigurnosne napomene i postupajte prema njima. Sačuvajte obe sveske za kasniju upotrebu ili za sledećeg vlasnika.

Namensko korišćenje

Ovaj uređaj za čišćenje pod visokim pritiskom koristite isključivo u domaćinstvu:

- za čišćenje mašina, vozila, zgrada, alata, fasada, terasa, baštenskih uređaja itd. mlazom vode pod visokim pritiskom (prema potrebi uz dodatak deterdženata).
- uz primenu pribora, rezervnih delova i deterdženata koje odobrava Kärcher. Obratite pažnju na napomene koje su priložene deterdžentima.

Sigurnost

Sigurnosne napomene

Pre prvog korišćenja ovog uređaja obavezno pročitajte priložene „Sigurnosne napomene za visokopritisne uređaje za čišćenje“.

Stepeni opasnosti

⚠ **OPASNOST**

Napomena koja ukazuje na neposredno preteću opasnost koja dovodi do teških telesnih povreda ili smrti.

⚠ **UPOZORENJE**

Napomena koja ukazuje na eventualno opasnu situaciju koja može dovesti do teških telesnih povreda ili smrti.

⚠ **OPREZ**

Napomena koja ukazuje na eventualno opasnu situaciju, koja može izazvati lakše telesne povrede.

PAŽNJA

Napomena koja ukazuje na eventualno opasnu situaciju koja može izazvati materijalne štete.

Sigurnosni elementi

⚠ **OPREZ**

- *Sigurnosna oprema služi zaštiti korisnika i ne sme se ni menjati niti zaobilaziti.*

Prekidač uređaja

Prekidač uređaja sprečava njegov neželjeni rad.

Bravica visokopritisne prskalice

Bravica blokira polugu visokopritisne prskalice i sprečava nehотиčno pokretanje uređaja.

Prelivni ventil sa prekidačem za pritisak

Prelivni ventil sprečava prekoračenje dozvoljenog radnog pritiska.

Kada se poluga visokopritisne prskalice pusti, presostat isključuje pumpu i zaustavlja mlaz visokog pritiska.

Kada se poluga povuče, pumpa se ponovo uključuje.

Zaštitni prekidač motora

Kod prevelike potrošnje struje zaštitni prekidač motora isključuje uređaj.

Simboli na uređaju



Uređaj se ne sme priključiti neposredno na javnu vodovodnu mrežu.



Mlaz pod visokim pritiskom ne usmeravajte na ljude, životinje, aktivnu električnu opremu ili na sam uređaj.

Uređaj čuvati od mraza.

Zaštita životne sredine

Napomene o sastojcima (REACH)

Aktuelne informacije o sastojcima možete pronaći na stranici:

www.kaercher.com/REACH



Stari uređaji sadrže vredne materijale sa sposobnošću recikliranja i treba ih dostaviti na ponovnu preradu. Primarne i punjive baterije sadrže materije koje ne smeju dospeti u životnu sredinu. Stare uređaje kao i baterije ili akumulatore odložite u otpad ekološki primereno.

Električni i elektronski uređaji sadrže često sastavne delove koji, u slučaju nepravilnog rukovanja ili nepravilnog odlaganja u otpad, mogu da predstavljaju potencijalnu opasnost za zdravlje ljudi i okolinu. Ipak, ovi sastavni delovi su neophodni za pravilan rad uređaja. Uređaji koji su označeni ovim simbolom ne smeju da se odlažu u kućni otpad.



Ambalaža se može ponovo preraditi. Ambalažu odložite u otpad ekološki primereno.



S deterdžentima se sme raditi samo na vodonepropusnim radnim površinama koje su priključene na kanalizacioni sistem. Ne dozvolite da deterdženti prodru u površinske vode ili tlo.



Radovi na čišćenju kod kojih nastaju uljne otpadne vode, kao što su pranje motora, pranje donjeg dela vozila, smeju da se izvode samo u perionica-ma sa separatorom ulja.



U pojedinim zemljama je uzimanje vode iz prirodnih izvorišta zabranjeno.

Opis uređaja

U ovom uputstvu za rad opisana je maksimalna oprema. U zavisnosti od modela postoje razlike u sadržaju isporuke (vidi ambalažu).

Slike pogledajte na preklapnoj stranici 4



- 1 Spojni deo za priključak za vodu
- 2 Priključak za vodu sa ugrađenom mrežicom
- 3 Crevo visokog pritiska
- 4 Vođica creva
- 5 Prikvatni držač cevi za prskanje
- 6 Prikvatni držač / parkirni položaj visokopritisne prskalice
- 7 Priključak za Plug 'n' Clean deterđzent
- 8 Ručka za nošenje
- 9 Transportna ručka
- 10 Držač creva
- 11 Priključak visokog pritiska
- 12 Prekidač uređaja "0/OFF" / "I/ON"
- 13 Strujni priključni kabl sa utikačem
- 14 Odeljak za pribor
- 15 Kuka za pričvršćivanje mreže
- 16 Mreža za odeljak za pribor
- 17 Transportni toččić
- 18 Nogar sa ručkom za nošenje
- 19 Full Control visokopritisne prskalice
- 20 Odeljak za baterije
- 21 Indikator za prikaz pritiska
MIX / 1 - SOFT / 2 - MEDIUM / 3 - HARD
- 22 Bravica odeljka za baterije
- 23 Bravica visokopritisne prskalice
- 24 Taster za odvajanje creva visokog pritiska sa visokopritisne prskalice
- 25 Full Control cevi za prskanje glodala za prljavštinu
Za tvrdokornu nečistoću
Stepen pritiska: HARD
- 26 Full Control cevi za prskanje Vario Power
Za uobičajeno čišćenje
Stepeni pritiska: HARD / MEDIUM / SOFT / MIX

* Opcionalni pribor

- 27 Plug 'n' Clean boca za deterđzent sa poklopcem

** nije u obimu isporuke

- 28 Crevo za dovod vode

Obim isporuke

Sadržaj isporuke uređaja prikazan je na ambalaži. Prilikom otpakivanja proverite da li je sadržaj potpun. Ako pribor nedostaje ili je došlo do oštećenja prilikom transporta, molimo da o tome obavestite svog prodavca.

Dotatno neophodno

- Crevo za vodu ojačano tkanjem sa uobičajenom spojnicom.
- prečnik najmanje 1/2 inča (13 mm)
- dužina najmanje 7,5 m

Poseban pribor

Poseban pribor proširuje mogućnosti korištenja Vašeg uređaja. Detaljnije informacije o tome dobićete od Vašeg prodavca KÄRCHER.

Montaža

Slike pogledajte na preklapnoj stranici 3



Pre puštanja u rad montirajte nespojene delove koji su priloženi uz uređaj.

Za to su potrebni priloženi zavrtnji i krstasti odvijač PH 2.

Montaža nogara

Slika **A**

- Utaknite nogar.
- Umetnite moždanike do kraja u rupe.
- Učvrstite nogar priloženim zavrtnjima.

Montaža prihvatnog držača cevi za prskanje

Slika **B**

- Okačite prihvatni držač cevi za prskanje.
- Pomoću dva zavrtnja pričvrstite prihvatni držač cevi za prskanje.

Montaža transportne ručke

Slika **C**

- Nataknite transportnu ručku.
- Pomoću dva zavrtnja pričvrstite transportnu ručku.

Postavljanje mreže na odeljak za pribor

Slika **D**

- Mrežu zakačite za kuke prikazane na slici.

Odmotavanje visokopritisnog creva

- Visokopritisno crevo odmotati u potpunosti i odmrstiti moguće omče i zaplete.

Provlačenje visokopritisnog creva kroz vođicu creva

Slika **E**

- Odmršeno visokopritisno crevo provući sa zadnje strane kroz vođicu creva.

Spajanje visokopritisnog creva na ručnu prskalicu

Slika **F**

- Utaknite crevo visokog pritiska u ručnu prskalicu tako da se čujno uglavi.

- Napomena:** Pazite na pravilnu usmerenost priključne nazuvice.
- Povlačenjem creva visokog pritiska proverite da li je spoj sigurno pričvršćen.

Stavljanje u pogon

- Postavite uređaj na ravnu podlogu.
- Strujni utikač utaknite u utičnicu.

Snabdevanje vodom

Za priključenje vrednosti pogledajte natpisnu pločicu od-
nosno tehničke podatke.

PAŽNJA

Nečistoće u vodi mogu da oštete visokopritisnu pumpu i pribor. U cilju zaštite preporučujemo primenu filtera za vodu proizvođača Kärcher (poseban pribor, kataloški br. 4.730-059).

Snabdevanje vodom iz vodovoda

Vodite računa o propisima vodovodnog preduzeća.

PAŽNJA

Metalne crevne spojnice sa ventilom Aquastop mogu oštetiti pumpu! Koristite plastične ili mesingane crevne spojnice proizvođača KÄRCHER.

Slika **G**

- Priloženi spojni deo navijte na priključak za vodu uređaja.
- Natakните dovodno crevo na spojnicu na priključku za vodu.
- Priključite crevo za vodu na slavinu za vodu.
- Otvorite slavinu za vodu do kraja.

Usisavanje vode iz otvorenih posuda

Ovaj uređaj za čišćenje pod visokim pritiskom prikladan je za rad sa usisnim crevom proizvođača KÄRCHER sa nepovratnim ventilom (poseban pribor, kataloški br. 2.643-100) odnosno za usisavanje površinske vode npr. iz bačvi za kišnicu ili baštenskih ribnjaka (maksimalnu usisnu visinu potražite u Tehničkim podacima).

Napomena: Za usisavanje nije potrebna spojnica za priključak za vodu.

- Napunite usisno crevo vodom.
- Pričvrstite usisno crevo na priključak za vodu uređaja pa ga obesite u sud s vodom (na primer u bure sa kišnicom).

Pre rada ispustite vazduh iz uređaja na sledeći način:

- Uključite uređaj sa "I/ON".
- Otkočite polugu visokopritisne prskalice.
- Pritisnite polugu visokopritisne prskalice, nakon čega će se uređaj uključiti.
- Pustite uređaj da radi (najviše 2 minuta), sve dok voda iz visokopritisne prskalice ne počne da izlazi bez mehurica.
- Otpustite polugu visokopritisne prskalice.
- Blokirate polugu visokopritisne prskalice.

Rad

PAŽNJA

Rad na suvo koji traje duže od 2 minuta može da ošteti visokopritisnu pumpu. Ukoliko u roku od 2 minuta uređaj ne uspostavi pritisak, isključite ga i postupite u skladu sa napomenama u poglavlju "Otklanjanje smetnji".

Rad sa visokim pritiskom

△ OPREZ

Priključite čišćenja lakiranih površina treba održavati minimalno odstojanje od 30 cm, kako bi se izbegla oštećenja.

PAŽNJA

Glodalom za prljavštinu nemojte čistiti automobilske gume, lak ili osetljive površine kao što je drvo jer postoji opasnost od oštećenja.

- Za čišćenje odaberite odgovarajuću cev za prskanje.

Slika **H**

- Cev za prskanje utaknite u visokopritisnu prskalicu i fiksirajte okretanjem za 90°.
- Uključite uređaj sa "I/ON".
- Otkočite polugu visokopritisne prskalice.
- Pritisnite polugu visokopritisne prskalice, nakon čega će se uređaj uključiti.

Napomena: Uređaj se isključuje čim ponovo pustite polugu. Visok pritisak ostaje zadržan u sistemu.



Full Control cevi za prskanje Vario Power

- Okrećite cev za prskanje sve dok na prikazu pritiska na visokopritisnoj prskalici ne počne da svetli indikator potrebnog stepena pritiska.

Sistem Full Control

Prikaz pritiska na visokopritisnoj prskalici tokom rada sa Full Control cevi za prskanje prikazuje aktuelno podešeni stepen pritiska.

Napomena: Prikaz pritiska pri radu sa uređajem T-Racer i drugim priborom nije realan.

Stepen pritiska	Preporučeno npr. za
 3 HARD	Kamene terase sa popločanim površinama ili od hrapavog betona, za asfalt, metalne površine, baštenske potrepštine (kolica, lopate, itd.)
 2 MEDIUM	Automobile / motorcikle, površine obložene ciglom, omalterisane zidove, nameštaj od plastike
 1 SOFT	Drvene površine, bicikle, površine od peščara, nameštaj od ratana
 MIX	Rad sa deterdžentom

PAŽNJA

Zavisno od starosti i stanja, materijali mogu biti različito osetljivi. Navedene preporuke su neobavezujuće.

Rad sa deterđžentom

Većina deterđženata proizvođača KÄRCHER može se kupiti u stanju spremnom za upotrebu u flaši za deterđžent Plug 'n' Clean.

Napomena: Deterđžent se može dodavati samo pri niskom pritisku.

⚠ **OPASNOST**

Prilikom primene deterđženata imajte u vidu bezbednosni list proizvođača, a pre svega napomene vezane za ličnu zaštitnu opremu.

→ Skinite poklopac sa flaše sa deterđžentom Plug 'n' Clean.

Slika **I**

* **Opcionalni pribor**

→ Utisnite flašu sa deterđžentom otvorom prema dole u priključak za deterđžent Plug 'n' Clean.

→ Koristite cev za prskanje Vario Power.

→ Okrećite cev za prskanje u pravcu „MIX“ sve dok na prikazu pritiska na visokopritisnoj prskalici ne počne da svetli indikator „MIX“.

Napomena: Na taj način se za vreme rada mlazu vode dodaje rastvor deterđženta.

Preporučena metoda čišćenja

- Deterđžent štedljivo poprskajte po suvoj površini i pustite ga da deluje (a da se ne osuši).
- Smekšalu prljavštinu isperite mlazom pod visokim pritiskom.

Nakon rada sa deterđžentom

- Izvucite Plug 'n' Clean bocu za deterđžent iz prihvatnika i zatvorite poklopac.
- Flašu sa deterđžentom okrenite s poklopcem prema gore i odložite u prihvatnik.

Prekid rada

- Otpustite polugu visokopritisne prskalice.
- Blokirate polugu visokopritisne prskalice.

Slika **K**

- Visokopritisnu prskalicu postavite sa cevi za prskanje u parkirni položaj.
- Prilikom dužih pauza u radu (preko 5 minuta) uređaj dodatno isključite sa "0/OFF".

Kraj rada

- Otpustite polugu visokopritisne prskalice.
- Isključite uređaj sa "0/OFF".
- Strujni utikač izvucite iz utičnice.

⚠ **OPREZ**

Crevo visokog pritiska odvojite od visokopritisne prskalice ili od uređaja samo ako je sistem rasterećen od pritiska.

- Zatvorite slavinu za vodu.
- Pritisnite polugu visokopritisne prskalice kako biste ispuštili preostali pritisak iz sistema.
- Otpustite polugu visokopritisne prskalice.
- Blokirate polugu visokopritisne prskalice.

PAŽNJA

Prilikom odvajanja dovodnog ili visokopritisnog creva može nakon rada isticati topla voda na priključcima.

- Odvojite uređaj od dovoda vode.

Transport

⚠ **OPREZ**

Opasnost od povreda i oštećenja!

Prilikom transporta pazite na težinu uređaja.

Ručni transport

- Uređaj podignite i nosite držeći ga za ručku za nošenje.
- Izvucite transportnu ručku tako da čujno dosedne.
- Uređaj vucite držeći ga za transportnu ručku.

Transport u vozilima

- Pre transporta u ležećem položaju: Izvucite Plug 'n' Clean bocu za deterđžent iz prihvatnika i zatvorite poklopac.
- Osigurajte uređaj od proklizavanja i nakretanja.

Skladištenje

⚠ **OPREZ**

Opasnost od povreda i oštećenja!

Pri skladištenju imajte u vidu težinu uređaja.

Skladištenje uređaja

- Uređaj postavite na ravnu podlogu.
 - Cev za prskanje odvojite od visokopritisne prskalice.
 - Pritisnite razdvojni taster na visokopritisnoj prskalici pa skinite crevo visokog pritiska sa visokopritisne prskalice.
 - Visokopritisnu prskalicu utaknite u njen prihvatni držač.
 - Obe cevi za prskanje utaknite u prihvatni držač cevi za prskanje.
 - Cev za prskanje sa glodalom za prljavštinu: mlaznica na dole.
 - Vario Power cev za prskanje: mlaznica na gore.
 - Namotano crevo visokog pritiska okačite preko pripadajućeg držača.
 - Odložite strujni priključni kabl u odeljak za pribor.
- Pre dužeg skladištenja, npr. tokom zime, postupajte dodatno u skladu sa napomenama iz poglavlja "Nega".

Zaštita od smrzavanja

PAŽNJA

Mraz može uništiti uređaje i pribor koji nisu u potpunosti ispraznjeni. Uređaj i pribor stoga dobro ispraznite i zaštitite od mraza.

Kako biste sprečili oštećenja:

- Odvojite uređaj od dovoda vode.
- Cev za prskanje odvojite od visokopritisne prskalice.
- Uključite uređaj sa "I/ON".
- Pritiskajte polugu visokopritisne prskalice sve dok ne prestane da izlazi voda (oko 1 min).
- Otpustite polugu visokopritisne prskalice.
- Blokirate polugu visokopritisne prskalice.
- Isključite uređaj sa "0/OFF".
- Uređaj zajedno sa kompletnim priborom čuvajte u prostoriji zaštićenoj od smrzavanja.

Nega i održavanje

⚠ **OPASNOST**

Opasnost od strujnog udara.

- Uređaj pre svih radova na njemu isključite i izvucite strujni utikač iz utičnice.

Čišćenje mrežice u priključku za vodu

Redovno čistite mrežicu u priključku za vodu.

- Skinite spojnicu sa priključka za vodu.

PAŽNJA

Mrežica ne sme da se ošteti.

Slika **K**

- Izvucite mrežicu pljosnatim kleštima.
- Operite mrežicu pod mlazom vode.
- Umetnite opet mrežicu u priključak za vodu.

Zamena baterija visokopritisne prskalice

Baterije su istrošene kada displej visokopritisne prskalice više ništa ne prikazuje.

Potrebne su dve baterije ili punjive baterije veličine AAA.

Slika **L**

- Pritisnite klizni zatvarač.
- Otvorite odeljak za baterije.
- Izvadite akumulatore.
- Postavite nove baterije pazeći pritom na pravilnu nameštenost polova.
- Zatvorite odeljak za baterije.
- Prazne akumulatore odložite u otpad u skladu sa važećim odredbama.

Otklanjanje smetnji

⚠ **OPASNOST**

Opasnost od strujnog udara. Pre svakog održavanja i servisiranja isključite uređaj i izvucite strujni utikač iz utičnice.

Popravke i radove na električnim sastavnim delovima sme da izvodi samo ovlašćena servisna služba.

Manje smetnje možete sami ukloniti uz pomoć sledećeg pregleda.

U slučaju nedoumice obratite se ovlašćenoj servisnoj službi.

Uređaj ne radi

- Pritisnite polugu visokopritisne prskalice, nakon čega će se uređaj uključiti.
- Proverite da li se navedeni napon na natpisnoj pločici podudara sa naponom izvora struje.
- Proverite da li je strujni priključni kabl oštećen.
- Motor je preopterećen, aktivirao se zaštitni prekidač motora.
 - Isključite uređaj sa "0/OFF".
 - Ostavite uređaj neka se ohladi **jedan sat**.
 - Uključite i ponovo pokrenite uređaj.
- Ukoliko se smetnja pojavi više puta, predajte uređaj servisnoj službi na ispitivanje.

Uređaj se ne pokreće, motor bruji

Došlo je do pada napona zbog slabe strujne mreže ili u slučaju korišćenja produžnog kabla.

- Prilikom uključivanja najpre pritisnite polugu visokopritisne prskalice, a zatim postavite prekidač uređaja na „I/ON“.

U uređaju se ne uspostavlja pritisak

- Proverite podešenost cevi za prskanje.
- Proverite da li je protok dovodne vode dovoljan.
- Mrežicu u priključku za vodu izvucite pljosnatim kleštima i operite pod tekućom vodom.
- Ispustite vazduh iz uređaja pre nego što ga uključite.

Uređaj uključite bez priključene cevi za prskanje i pustite ga da radi (najviše 2 minuta) dok voda iz prskalice ne počne da teče bez mehurića. Isključite uređaj pa ponovo priključite cev za prskanje.

Jaka kolebanja pritiska

- Čišćenje mlaznice visokog pritiska: Prljavštinu iz otvora mlaznice uklonite iglom i isperite je vodom s prednje strane.
- Proverite dovodnu količinu vode.

Uređaj je nedovoljno zaptiven

- Mala propusnost uređaja je tehnički uslovljena. U slučaju jače propusnosti obratite se ovlašćenoj servisnoj službi.

Deterdžent se ne usisava

- Koristite cev za prskanje Vario Power. Cev za prskanje okrenite u položaj "Mix".
- Proverite da li je Plug 'n' Clean boca za deterdžent postavljena s otvorom na dole u priključak za deterdžent.

Nema prikaza pritiska na visokopritisnoj prskalici

- Provera odnosno zamena baterija

Garancija

U svakoj zemlji važe garantni uslovi koje je izdala naša nadležna distributivna organizacija. Eventualne smetnje na uređaju za vreme trajanja garancije uklanjamo besplatno, ukoliko je uzrok greška u materijalu ili proizvodnji. U slučaju koji podleže garanciji obratite se sa potvrdom o kupovini Vašem prodavcu ili najbližjoj ovlašćenoj servisnoj službi.

Adrese ćete naći na:

www.kaercher.com/dealersearch

Tehnički podaci

Električni priključak

Napon	230 V 1~50 Hz
-------	------------------

Priključna snaga	1,8 kW
------------------	--------

Stepen zaštite	IP X5
----------------	-------

Klasa zaštite	I
---------------	---

Mrežni osigurač (inertan)	10 A
---------------------------	------

Priključak za vodu

Dovodni pritisak (maks.)	1,2 MPa
--------------------------	---------

Dovodna temperatura (maks.)	40 °C
-----------------------------	-------

Dovodni protok (min.)	9 l/min
-----------------------	---------

Maks. usisna visina	0,5 m
---------------------	-------

Podaci o snazi

Radni pritisak	11 MPa
----------------	--------

Maks. dozvoljeni pritisak	13 MPa
---------------------------	--------

Protok vode	6,3 l/min
-------------	-----------

Maksimalni protok	7,0 l/min
-------------------	-----------

Protok sredstva za čišćenje	0,3 l/min
-----------------------------	-----------

Povratna udarna sila visokopritisne prskalice	13 N
---	------

Dimenzije i težine

Dužina	411 mm
--------	--------

Širina	305 mm
--------	--------

Visina	584 mm
--------	--------

Težina u stanju spremnom za rad, sa priborom	12,8 kg
--	---------

Izračunate vrednosti prema EN 60335-2-79

Vrednost vibracije na ruci	3,2 m/s ²
Nepouzdanost K	0,8 m/s ²

Nivo zvučnog pritiska L _{pA}	75 dB(A)
Nepouzdanost K _{pA}	3 dB(A)

Nivo zvučne snage L _{WA} + nepouzdanost K _{WA}	90 dB(A)
--	----------

Pridržano pravo na tehničke promene.

Pribor i rezervni delovi

Koristite samo originalni pribor i originalne rezervne delove, oni pružaju garanciju za bezbedan i nesmetan rad uređaja.

Informacije o priboru i rezervnim delovima možete pronaći na www.kaercher.com.

Izjava o usklađenosti sa propisima EZ

Ovim izjavljujemo da ovde opisana mašina po svojoj koncepciji i načinu izrade, sa svim njenim modelima koje smo izneli na tržište, odgovara osnovnim zahtevima dole navedenih propisa Evropske Zajednice o sigurnosti i zdravstvenoj zaštiti. Ova izjava prestaje da važi ako se bez naše saglasnosti na mašini izvedu bilo kakve promene.

Proizvod: Uređaj za čišćenje pod visokim pritiskom

Tip: 1.324-xxx

Odgovarajuće EZ-direktive:

2000/14/EZ

2014/30/EU

2006/42/EZ (+2009/127/EZ)

2011/65/EU

Primenjene usklađene norme:

EN 50581

EN 55014-1: 2006+A1: 2009+A2: 2011

EN 55014-2: 1997+A1: 2001+A2: 2008

EN 60335-1

EN 60335-2-79

EN 61000-3-2: 2014

EN 61000-3-3: 2013

EN 62233: 2008

Primenjeni postupak ocenjivanja usklađenosti:

2000/14/EZ: Prilog V

Nivo jačine zvuka dB(A)

Izmerena: 88

Zagarantovana: 90

Potpisnici rade po nalogu i sa ovlašćenjem posloводства.

H. Jenner
CEO

S. Reiser
Head of Approbation

Opunomoćeni za izradu dokumentacije:
S. Reiser

Alfred Kärcher GmbH & Co. KG
Alfred-Kärcher-Str. 28 - 40
71364 Winnenden (Germany)
Tel.: +49 7195 14-0
Faks: +49 7195 14-2212

Winnenden, 2016/01/01

Съдържание

Употреба по предназначение	BG	5
Опазване на околната среда	BG	5
Сигурност	BG	5
Описание на уреда	BG	6
Обем на доставката	BG	6
Монтаж	BG	6
Пускане в експлоатация	BG	7
Експлоатация	BG	7
Транспорт	BG	8
Съхранение	BG	8
Грижи и поддръжка	BG	9
Помощ при неизправности	BG	9
Гаранция	BG	10
Технически данни	BG	10
Принадлежности и резервни части	BG	10
Декларация за съответствие на ЕО	BG	10



Преди първото използване на Вашия уред прочетете това оригинално упътване за работа и приложените указания за безопасност. Действайте според тях. Запазете двете книжки за по-късна употреба или за евентуален последващ собственик.

Употреба по предназначение

Използвайте този уред за почистване под високо налягане само в личното си домакинство:

- за почистване на машини, автомобили, строителни конструкции, инструменти, фасади, тераси, градински уреди и др. с водна струя под високо налягане (ако е необходимо с добавка на почистващи препарати).
- с разрешени от KÄRCHER принадлежности, резервни части и почистващи препарати. Спазвайте указанията, приложени към почистващите препарати.

Сигурност

Указания за безопасност

Преди първоначалното използване на този уред непременно прочетете приложените „Указания за безопасност за уреди за почистване под високо налягане“.

Степени на опасност

ОПАСНОСТ

Указание за непосредствено грозяща опасност, която води до тежки телесни наранявания или до смърт.

ПРЕДУПРЕЖДЕНИЕ

Указание за възможна опасна ситуация, която може да доведе до тежки телесни наранявания или до смърт.

ПРЕДПАЗЛИВОСТ

Указание за възможна опасна ситуация, която може да доведе до леки наранявания.

ВНИМАНИЕ

Указание за възможна опасна ситуация, която може да доведе до материални щети.

Предпазни приспособления

ПРЕДПАЗЛИВОСТ

Предпазните приспособления служат за защита

на потребителя и не бива да бъдат променяни или заобикаляни.

Прекъсвач на уреда

Прекъсвачът на уреда предотвратява непреднамереното пускане в експлоатация на уреда.

Блокировка на пистолета за ръчно пръскане

Блокировката спира лоста на пистолета за ръчно пръскане и предотвратява непреднамерения старт на уреда.

Преливен вентил с пневматичен прекъсвач

Преливният вентил предотвратява надвишаването на допустимото работно налягане.

Ако се освободи лостът на пистолета за ръчно пръскане, пневматичният контакт изключва помпата, струята под високо налягане прекъсва. Ако лостът се придърпа, отново включва помпата.

Прекъсвач за защита на мотора

При твърде високо приемане на ток прекъсвачът за защита на мотора изключва уреда.

Символи на уреда



Уредът не бива да се включва непосредствено към обществената мрежа за питейна вода.



Не насочвайте струята под високо налягане към хора, животни, активно електрическо оборудване или към самия уред.

Уреда да се пази от замръзване.

Опазване на околната среда

Указания за съставките (REACH)

Актуална информация за съставките ще намерите на:

www.kaercher.com/REACH



Старите уреди съдържат ценни материали, подлежащи на рециклиране, които могат да бъдат употребени повторно. Батериите и акумулиращите батерии съдържат вещества, които не бива да попадат в околната среда. Моля отстранявайте старите уреди, както батерии или акумулиращи батерии като отпадък, опазвайки околната среда.

Електрическите и електронните уреди често съдържат съставни части, които при неправилно боравене или неправилно изхвърляне могат да представляват потенциална опасност за човешкото здраве и за околната среда. Въпреки това за правилната експлоатация на уредите тези съставни части са необходими. Обозначените с този символ уреди не трябва да бъдат изхвърляни с битовите отпадъци.



Опаковъчните материали могат да се рециклират. Моля отстранявайте опаковките като отпадъци, опазвайки околната среда



Работата с почистващи препарати е позволена само върху устойчиви на течности работни повърхности с извод към канализацията за мръсна вода. Не допускате почистващите препарати да попадат във водните басейни или почвата.



В някои страни не е позволено източването на вода от обществените водни басейни.

-  Дейности по почистването, при които се отделя мръсна вода, съдържаща масла, например при миене на двигатели, миене на подове, може да се извършва само на места, където са предвидени резервоари за събиране на масла.

Описание на уреда

В тази инструкция за употреба е описано максималното оборудване. В обема на доставка има разлики в зависимост от модела (вижте опаковката).

Вижете фигурите на разгънатата страница 4



- 1 Кулпунг за свързване към захранване с вода
- 2 Връзка за вода с вградена цедка
- 3 Маркуч за работа под налягане
- 4 Направляваща за маркуча
- 5 Място за съхранение на разпръскащите тръби
- 6 Място за съхранение / позиция за паркиране на пистолета за ръчно пръскане
- 7 Извод за почистващ препарат Plug 'n' Clean
- 8 Дръжка за носене
- 9 Дръжка за транспортиране, изваждаща се
- 10 Носач за маркуча
- 11 Извод за високо налягане
- 12 Прекъсвачи на уреда „0/OFF“ / „I/ON“
- 13 Мрежови захранващ кабел с щепсел
- 14 Чекмедже за принадлежности
- 15 Кука за закрепване на мрежа
- 16 Мрежа за отделение за принадлежности
- 17 Транспортно колело
- 18 Краче с дръжка за носене
- 19 Full Control пистолет за ръчно пръскане
- 20 Отделение за акумулаторни батерии
- 21 Светодиод за индикация на налягането MIX / 1 - SOFT / 2 - MEDIUM / 3 - HARD
- 22 Блокировка на отделението за батерии
- 23 Блокировка на пистолета за ръчно пръскане
- 24 Бутон за отделяне на маркуча за високо налягане от пистолета за ръчно пръскане
- 25 Full Control тръба за разпръскване фреза за замърсявания
За упорите замърсявания
Степен на налягане: ТВЪРДА
- 26 Full Control тръба за разпръскване Vario Power
За най-обичайните дейности по почистването
Степени на налягане: ТВЪРДА / СРЕДНА / МЕКА / МИКС

* Опционални принадлежности

- 27 Plug 'n' Clean бутилка с почистващ препарат със затварящ капак

** не се съдържа в обема на доставката

- 28 Маркуч за захранване с вода

Обем на доставката

Обемът на доставка на уреда е изобразен на опаковката. При разопаковане проверете, дали съдържанието е пълно.

При липсващи принадлежности или при транспортни щети моля уведомете Вашия търговец.

Допълнително е необходимо

- Подсилен с текстил маркуч за вода със стандартен кулпунг.
- Диаметър минимум 1/2 цол (13 mm)
- Дължина минимум 7,5 м

Елементи от специалната окомплектовка

Елементите от специалната окомплектовка разширяват възможностите за използване на Вашия уред. По-подробна информация ще получите от оторизирания представител за уредите KARCHER.

Монтаж

Вижете фигурите на разгънатата страница 3



Монтирайте приложените свободно към уреда части преди пускане в експлоатация. Необходимо са доставените болтове и отвертка с кръстата глава PH 2.

Монтиране на краче

- Фигура **A**
- Поставете крачето.
 - Поставете приложените дюбели в отворите до упор.
 - Обезопасете крачето с приложените болтове.

Монтиране на място за съхранение на тръби за разпръскване

- Фигура **B**
- Окачете мястото за съхранение на тръби за разпръскване.
 - Обезопасете мястото за съхранение с два болта.

Монтаж на транспортната дръжка

- Фигура **C**
- Поставете дръжката за транспортиране.
 - Обезопасете дръжката за транспортиране с два болта.

Поставяне на мрежа към отделението за принадлежности

- Фигура **D**
- Окачете мрежата в показаната на изображението кука.

Развийте маркуча за работа под високо налягане.

- Развийте напълно маркуча за работа под високо налягане и освободете евентуални примки и заплитания

Поставете маркуча за работа под високо налягане с помощта на направляващата за маркуча

- Фигура **E**
- Прекарайте разплетения маркуч за работа под високо налягане отзад през направляващата за маркуча.

Свързване на маркуча за работа под налягане с пистолета за ръчно разпръскване

- Фигура **F**
- Маркуча за работа под налягане да се постави в пистолета за ръчно пръскане, докато се чуе неговото фиксиране.
 - Проверете сигурното свързване като дръпнете маркуча за работа под налягане.
- Указание:** Внимавайте за правилната посока на присъединителния нипел.

Пускане в експлоатация

- Поставете уреда върху равна повърхност.
- Включете щелсела в контакта.

Захранване с вода

За параметрите за свързване виж табелката на уреда/техническите параметри.

ВНИМАНИЕ

Замърсяванията във водата могат да повредят помпата под високо налягане и принадлежностите. За защита се препоръчва използването на воден филтър на фирма KÄRCHER (специална принадлежност, каталожен номер 4.730-059).

Захранване с вода от водопровода

Съблюдавайте разпоредбите на водоснабдителната компания.

ВНИМАНИЕ

Куплуни на маркуите от метал с Aquastop могат да доведат до увреждане на помпата! Моля използвайте куплуни за маркуи от пластмаса или куплуни за маркуи от месинг.

Фигура G

- Завийте куплунига, доставен заедно с уреда, на мястото за свързване на уреда със захранването с вода.
- Поставете захранващия маркуч за вода на куплунига на извода за вода.
- Подвържете маркуча за вода в захранването с вода.
- Отворете напълно крана за водата.

Всмукване на вода от открити контейнери

Този уред за почистване под високо налягане е подходящ за работа с всмукателния маркуч на KÄRCHER с възвратен клапан (специални принадлежности, каталожен № 2.643-100) за изсмукване на повърхностна вода напр. от варели за събиране на дъждовна вода или езера (максимална височина на засмукване вижте в техническите данни).

Указание: При режим засмукване не се използва куплунигът за извода за вода.

- Напълнете всмукателния маркуч с вода.
- Завийте всмукателния маркуч на извода за вода на уреда и го окачете във водоизточник (напр. варел за събиране на дъждовна вода).

Преди работа обезвъздушете уреда както следва:

- Включете уреда „I/ON“.
- Деблокирайте лоста на пистолета за ръчно пръскане.
- Натиснете лоста на пистолета за ръчно пръскане, уредът се включва.
- Оставете уреда да работи (макс. 2 минути), докато водата започне за изтича без мехурчета от пистолета за ръчно пръскане.
- Пуснете лоста на пистолета за ръчно пръскане.
- Блокирайте лоста на пистолета за ръчно пръскане.

Експлоатация

ВНИМАНИЕ

Сухият ход за повече от 2 минути води до увреждания на помпата под високо налягане. Ако уредът не създаде налягане в рамките на 2 минути, изключете уреда и действайте според указанията в глава "Помощ при неизправности".

Работа с високо налягане

△ ПРЕДПАЗЛИВОСТ

При почистване на лакирани повърхности спазвайте минимално разстояние на пръскане от 30 см, за да избегнете уврежданията

ВНИМАНИЕ

Не почиствайте автомобилни гуми, лак или чувствителни повърхности като дърво с фрезата за замърсявания, опасност от увреждане.

- Изберете подходяща тръба за разпръскване за задачата за почистване.

Фигура H

- Поставете тръбата за разпръскване в пистолета за ръчно пръскане и я фиксирайте със завъртане на 90°.
- Включете уреда „I/ON“.
- Деблокирайте лоста на пистолета за ръчно пръскане.
- Натиснете лоста на пистолета за ръчно пръскане, уредът се включва.

Указание: Ако лоста се пусне отново, уредът отново се изключва. Високото налягане се запазва в системата.

Full Control тръба за разпръскване Vario Power

- Завъртете тръбата за разпръскване, докато на индикацията на налягането на пистолета за ръчно пръскане светне светодиодът на необходимата степен на налягане.

Система Full Control

Индикацията на налягането на пистолета за ръчно пръскане при работа с тръба за разпръскване Full Control показва актуално настроената степен на налягане.

Указание: Индикацията на налягането при работа с Т-почистваща глава и други принадлежности не е показателна.

Степен на налягане	Препоръчва се напр. за
 3 HARD	каменни тераси от павеата или мит бетон, асфалт, метални повърхности, градински принадлежности (ръчна количка, лопати и т.н.)
 2 MEDIUM	леки автомобили / мотори, повърхности с керемиди, измазани стени, мебели от пластмаса
 1 SOFT	дървени повърхности, велосипеди, повърхности от пясъчник, мебели от ратан
 MIX	Работа с почистващи средства

ВНИМАНИЕ

Чувствителността на материалите може да варира силно в зависимост от възрастта и състоянието. Посочените препоръки не са задължителни.

Работа с почистващи средства

Повечето почистващи препарати на KÄRCHER могат да бъдат закупени готови за употреба в бутилка за почистващи препарати Plug 'n' Clean.

Указание: Почистващите препарати за могат да се прибяват само при режим на работа под ниско налягане.

⚠ ОПАСНОСТ

При използване на почистващи препарати трябва да се вземе под внимание таблицата с параметри по безопасност на производителя на почистващия препарат, специално указанията за лично защитно оборудване.

→ Свалете капака на бутилката за почистващи препарати Plug 'n'

Фигура **П**

* Опционални принадлежности

→ Натиснете бутилката за почистващи препарати в извода за почистващи препарати Plug 'n'

→ Използвайте тръба за разпръскване Vario Power.

→ Завъртете тръбата за разпръскване, докато на индикацията на налягането на пистолета за ръчно пръскане светне светодиод "МИКС".

Указание: По този начин при експлоатацията почистващият транспорт се смесва с водната струя.

Препоръчителен метод на почистване

→ Напръскайте сухата повърхност с малко препарат за почистване и оставете да подейства (но да не изсъхва).

→ Разтворената мръсотия да се изплакне със струя под високо налягане.

След работа с почистващи препарати

→ Изтеглете бутилката с почистващ препарат Plug 'n' Clean от отвора и го затворете с капака.

→ За съхранение поставете бутилката за почистващи препарати с капака нагоре в отвора за закрепване.

Прекъсване на работа

→ Пуснете лоста на пистолета за ръчно пръскане.

→ Блокирайте лоста на пистолета за ръчно пръскане.

Фигура **К**

→ Поставете пистолета за ръчно пръскане с тръба за разпръскване в позиция за паркиране.

→ При прекъсване на работа за по-продължително време (над 5 минути), изключете допълнително уреда „0/OFF“.

Край на работата

→ Пуснете лоста на пистолета за ръчно пръскане.

→ Изключете уреда „0/OFF“.

→ Извадете щепсела от контакта.

⚠ ПРЕДПАЗЛИВОСТ

Отделете маркуча за високо налягане от пистолета за ръчно пръскане или от уреда, само ако в системата няма налично налягане.

→ Затворете крана за водата.

→ Притиснете лоста на пистолета за ръчно пръскане, за да освободите системата от наличното налягане.

→ Пуснете лоста на пистолета за ръчно пръскане.

→ Блокирайте лоста на пистолета за ръчно пръскане.

ВНИМАНИЕ

При разделяне на храняващия маркуч или маркуча за работа под налягане след експлоатацията от изводите може да изтече топла вода.

→ Отделете уреда от храняването с вода.

Транспорт

⚠ ПРЕДПАЗЛИВОСТ

Опасност от нараняване и повреда!

При транспортиране имайте пред вид теглото на уреда.

Ръчен транспорт

→ Повдигнете уреда за дръжката и го носете.

→ Изтеглете дръжката за транспортиране, чува се фиксирането.

→ Теглете уреда за транспортната дръжка.

Транспорт в превозни средства

→ Преди транспорт в легнало положение: Изтеглете бутилката с почистващ препарат Plug 'n' Clean от отвора и го затворете с капака.

→ Осигурете уреда против изплъзване и преобръщане.

Съхранение

⚠ ПРЕДПАЗЛИВОСТ

Опасност от нараняване и повреда!

При съхранение имайте пред вид теглото на уреда.

Съхранение на уреда

→ Уредът се поставя върху равна плоскост.

→ Отделете тръбата за разпръскване от пистолета за ръчно пръскане.

→ Натиснете разделителния бутон на пистолета за ръчно пръскане и изтеглете маркуча за високо налягане от пистолета за ръчно пръскане.

→ Поставете пистолета за ръчно пръскане в мястото за съхранение на пистолета за ръчно пръскане.

→ Фиксирайте двете тръби за разпръскване в мястото за съхранение за тръби за разпръскване:

- Фреза за замърсявания тръба за разпръскване: Дюза надолу.
- Тръба за разпръскване Vario Power: Дюза нагоре.

→ Маркуча за работа под налягане да се завие и да се закачи над носача за маркуча.

→ Приберете храняващия кабел в отделението за принадлежности.

Преди по-продължително съхранение, напр. през зимата спазвайте допълнително указанията в глава Поддръжка.

Защита от замръзване

ВНИМАНИЕ

Не напълно изпразнените уреди и принадлежности могат да доведат до замръзване. Изпразнете уреда и принадлежностите напълно и ги защитете против измръзване.

За избягване на щети:

→ Отделете уреда от храняването с вода.

→ Отделете тръбата за разпръскване от пистолета за ръчно пръскане.

→ Включете уреда „I/ON“.

- Натиснете лоста на пистолета за пръскане, докато престане да излиза вода (около 1 мин.).
- Пуснете лоста на пистолета за ръчно пръскане.
- Блокирайте лоста на пистолета за ръчно пръскане.
- Изключете уреда „0/OFF“.
- Уреда и всички принадлежности да се съхраняват в защитено от замръзване място.

Грижи и поддръжка

⚠ **ОПАСНОСТ**

Опасност от токов удар.

- Преди всички дейности по уреда той да се изключи и да се извади щепсела.

Почистване на цедката в извода за вода

Почиствайте редовно цедката в извода за вода.

- Отстранете куплунга от извода за вода.

ВНИМАНИЕ

Цедката не бива да бъде повредена.

Фигура **K**

- Извадете цедката с плоски клещи.
- Почистете цедката под течаща вода.
- Отново поставете цедката в извода за вода.

Смяна на батериите на пистолета за ръчно пръскане

Батериите са изразходени, ако на дисплея на пистолета за ръчно пръскане вече не се показва нищо. Необходими са две батерии или акумулиращи батерии с размер AAA.

Фигура **L**

- Натиснете затварящия шибър.
- Отворете отделението за батерии.
- Извадете акумулаторите.
- Поставете нови батерии и при това внимавайте за правилното центриране на полюсите.
- Затворете отделението за батерии.
- Отстранете изразходените акумулатори като отпадък съгласно валидните разпоредби.

Помощ при неизправности

⚠ **ОПАСНОСТ**

Опасност от токов удар. Преди всички дейности по поддръжката и техническото обслужване изключете уреда и извадете щепсела.

Извършването на ремонти и работата по електрическите елементи е позволено само от страна на оторизиран сервиз.

Можете сами да отстраните дребните повреди, като следвате дадените по-долу описания.

В случай на съмнение се обърнете към оторизиран сервиз.

Уредът не работи

- Натиснете лоста на пистолета за ръчно пръскане, уредът се включва.
- Проверете дали посоченото на типовата табелката напрежение съвпада с напрежението на източника на ток.
- Проверете захранващия кабел за увреждане.
- Моторът е претоварен, прекъсвачът за защита на мотора се е задействал.
- Изключете уреда „0/OFF“.

- Оставете уреда да се охлади **един час**.
- Включете уреда и отново го въведете в експлоатация.

Ако неизправността настъпва многократно, ангажирайте сервиза с проверка на уреда.

Уредът не потегля, моторът бръмчи

Спадане на напрежението поради слаба електрическа мрежа или при използване на удължител.

- При включването първо натиснете лоста на пистолета за ръчно пръскане, след това поставете прекъсвача на уреда на „I/ON“.

Уредът не достига налягане

- Проверете настройката на тръбата за разпръскване.
- Проверете, дали подаването на вода е с достатъчно количество.
- Изтеглете цедката от връзката за крана за вода с помощта на плоски клещи и я почистете под течаща вода.
- Преди използване уреда да се обезвъздуши. Включете уреда без тръба за разпръскване и го оставете да работи (макс. 2 минути), докато водата започне да излиза от пистолета без мехурчета. Изключете уреда и отново подвържете тръба за разпръскване.

Силни колебания в налягането

- Почистване на дюза високо налягане: Махнете замърсяванията от отвора на дюзата с помощта на игла и изплакнете с вода напред.
- Проверете дебита на водата.

Уредът не е херметичен

- Липса на херметичност под формата на капки на уреда е обусловена технически. При силна липса на херметичност се обърнете към оторизиран сервиз.

Почистващото средство не се засмуква

- Използвайте тръба за разпръскване Vario Power.
- Тръбата за разпръскване да се завърти в положение „Mix“.
- Проверете, дали бутилката с почистващ препарат Plug 'n' Clean е поставена с отвора надолу в извода за почистващ препарат.

Няма индикация на налягането на пистолета за ръчно пръскане

- Проверете/ сменете батериите

Гаранция

Във всяка страна важат гаранционните условия, публикувани от оторизираната от нас дистрибуторска фирма. Евентуални повреди на Вашия уред ще отстраним в рамките на гаранционния срок безплатно, ако се касае за дефект в материалите или при производство. В гаранционен случай се обвърнете към дистрибутора или най-близкия оторизиран сервиз, като представите касовата бележка.

Адреси ще намерите на:

www.kaercher.com/dealersearch

Технически данни

Електрическо захранване

Напрежение	230 V 1~50 Hz
------------	------------------

Присъединителна мощност	1,8 kW
-------------------------	--------

Градус на защита	IP X5
------------------	-------

Клас защита	I
-------------	---

Предпазител (инертен)	10 A
-----------------------	------

Захранване с вода

Налягане на постъпващата вода (макс.)	1,2 MPa
---------------------------------------	---------

Температура на постъпващата вода (макс.)	40 °C
--	-------

Дебит за постъпващата вода (мин.)	9 l/min
-----------------------------------	---------

Макс. височина на засмукване	0,5 m
------------------------------	-------

Данни за мощността

Работно налягане	11 MPa
------------------	--------

Максимално допустимо налягане	13 MPa
-------------------------------	--------

Дебит, вода	6,3 l/min
-------------	-----------

Максимален дебит	7,0 l/min
------------------	-----------

Дебит, препарати за почистване	0,3 l/min
--------------------------------	-----------

Реактивна сила на пистолета за ръчно пръскане	13 N
---	------

Размери и тегла

Дължина	411 mm
---------	--------

Широчина	305 mm
----------	--------

Височина	584 mm
----------	--------

Тегло, в готовност за работа с принадлежност	12,8 kg
--	---------

Установени стойности съгласно EN 60335-2-79

Стойност на вибрациите в областта на дланта – ръката	3,2 m/s ² 0,8 m/s ²
--	--

Несигурност K

Ниво на звука L _{PA}	75 dB(A)
-------------------------------	----------

Неустойчивост K _{PA}	3 dB(A)
-------------------------------	---------

Ниво на звукова мощност L _{WA} + неустойчивост K _{WA}	90 dB(A)
---	----------

Запазваме си правото на технически промени.

Принадлежности и резервни части

Използвайте само оригинални аксесоари и оригинални резервни части, по този начин осигурявате безопасната и безпроблемна експлоатация на уреда.

Можете да намерите информация за аксесоари и резервни части на www.kaercher.com.

Декларация за съответствие на ЕО

С настоящото декларираме, че цитираната по-долу машина съответства по концепцията и конструкцията, както и по начин на производство, прилаган от нас, на съответните основни изисквания за техническа безопасност и безвредност на Директивите на ЕО. При промени на машината, които не са съгласувани с нас, настоящата декларация губи валидност.

Продукт: Парочистачка/пароструйка за работа под налягане
Тип: 1.324-xxx

Намиращи приложение Директиви на ЕО:

2000/14/ЕО

2014/30/ЕС

2006/42/ЕО (+2009/127/ЕО)

2011/65/ЕС

Намерили приложение хармонизирани стандарти:

EN 50581

EN 55014–1: 2006+A1: 2009+A2: 2011

EN 55014–2: 1997+A1: 2001+A2: 2008

EN 60335–1

EN 60335–2–79

EN 61000–3–2: 2014

EN 61000–3–3: 2013

EN 62233: 2008

Приложен метод за оценка на съответствието:

2000/14/ЕО: Приложение V

ниво на шум dB(A)

Измерено: 88

Гарантирано: 90

Подписалите действат по възложение и като пълномощници на управителното тяло.

H. Jenner

CEO



S. Reiser

Head of Approbation

пълномощник по документацията:
S. Reiser

Alfred Kaercher GmbH & Co. KG

Alfred-Kaercher-Str. 28 - 40

71364 Winnenden (Germany)

Тел.: +49 7195 14-0

Факс: +49 7195 14-2212

Winnenden, 2016/01/01

Sisukord

Sihipärane kasutamine	DE	5
Keskonnakaitse	DE	5
Ohutus	DE	5
Seadme osad	DE	6
Tarnekomplekt	DE	6
Paigaldamine	DE	6
Kasutuselevõtt	DE	7
Käitamine	DE	7
Transport	DE	8
Hoiulepanek	DE	8
Korrashoid ja tehnohooldus	DE	9
Abi häirete korral	DE	9
Garantii	DE	10
Tehnilised andmed	DE	10
Lisavarustus ja varuosad	DE	10
EÜ vastavusdeklaratsioon	DE	10



Enne seadme esmakordset kasutamist lugege see originaalkasutusjuhend ja juuresolevad ohutusnõuded läbi. Toimige vastavalt. Hoidke need mõlemad vihikud hilisemaks kasutamiseks või järgmisele omanikule alles.

Sihipärane kasutamine

Kasutage seda kõrgsurvepesurit ainult eramajapidamises.

- seadmete, sõidukite, ehitiste, tööriistade, fassaadide, terrasside, aiatööriistade jms puhastamiseks kõrgsurvelise veejoaga (vajadusel lisatakse puhastusvahendeid).
- koos KÄRCHERi poolt kasutamiseks lubatud tarvikute, varuosade ja puhastusvahenditega. Järgige puhastusvahenditega kaasasolevaid juhiseid.

Ohutus

Ohutusalsed märkused

Enne selle seadme esimest kasutamist lugege kindlasti läbi juuresolevad „Kõrgsurvepesuri ohutusnõuded“.

Ohuastmed

⚠ OHT

Osutab vahetult ähvardavale ohule, mis võib põhjustada tõsiseid kehavigastusi või lõppeda surmaga.

⚠ HOIATUS

Osutab võimalikule ohtlikule olukorrale, mis võib põhjustada tõsiseid kehavigastusi või lõppeda surmaga.

⚠ ETTEVAATUS

Viide võimalikule ohtlikule olukorrale, mis võib põhjustada kergeid vigastusi.

TÄHELEPANU

Viide võimalikule ohtlikule olukorrale, mis võib põhjustada materiaalselt kahju.

Ohutusseadised

⚠ ETTEVAATUS

- Ohutusseadised on mõeldud kasutaja kaitsmiseks ning neid ei tohi muuta ega neid mitteaktiivseks seada.

Seadme lüliti

Seadme lüliti hoiab ära seadme kogemata käimapaneku.

Pihustuspüstoli riivistamine

Lukustus blokeerib pihustuspüstoli hoova ja takistab seadme kogemata käivitamist.

Survelülitiga ülevooluventiil

Ülevooluventiil takistab lubatud rõõruhu ületamist.

Kui pihustuspüstolil asuv päästik lastakse lahti, lülitub välja pumba rõhuhoidja ning kõrgsurve juga seiskub. Päästikule vajutamisel lülitub pump jälle sisse.

Mootorikaitselüliti

Liiga tugeva vooluvastuvõtu lülitab mootorikaitselüliti seadme välja.

Seadmel olevad sümbolid



Seadet ei ole lubatud ühendada vahetult avalikku veevärki.



Kõrgsurvejuga ei tohi suunata inimestele, loomadele, töötavatele elektriseadmetele ega seadmele endale.

Kaitske seadet külma eest.

Keskonnakaitse

Märkusi koostisainete kohta (REACH)

Aktuaalse info koostisainete kohta leiate aadressilt:

www.karcher.com/REACH



Vanad seadmed sisaldavad taaskasutatavaid materjale, mis tuleks suunata taaskasutusse. Patareid ja akud sisaldavad aineid, mis ei tohi sattuda keskkonda. Palun kõrvaldage vanad seadmed ning patareid või akud keskkonnasõbralikult.

Elektrilistes ja elektroonilistes seadmetes sisaldub tihti komponente, mis võivad valesti ümber käies või vale jäätmekäitluse korral olla ohuks inimeste tervisele ja keskkonnale. Neid komponente on aga seadme nõuetekohaseks tööks hädasti vaja. Selle sümboliga tähistatud seadmeid ei tohi panna olmeprügi hulka.



Pakendmaterjalid on taaskasutatavad. Pakendid palume realiseerida vastavalt keskkonnanõuetele.



Tööd puhastusvahenditega võib läbi viia ainult veekindlatel tööpindadel, millel on ühendus kanalisatsiooniga. Ärge laske puhastusvahendil sattuda veekogudesse ega pinnasesse.



Puhastustöid, mille käigus tekib õli sisaldavat heitvett, nt mootori pesemine, aluspõhja pesemine, võib viia läbi ainult õliseparaatoriga pesuväljakutel.



Vee võtmine avalikest veekogudest ei ole mõnedes riikides lubatud.

Seadme osad

Selles kasutusjuhendis kirjeldatakse maksimaalset varustust. Olenevalt mudelist on tarnekomplektis erinevusi (vt pakendit).

Jooniseid vt volditavalt leheküljelt 4



- 1 Ühendusdetail veevõtuliitmikule
- 2 Veevõtuliitmik, sisseehitatud sõelaga
- 3 Kõrgsurvevoolik
- 4 Vooliku juhik
- 5 Joatorude hoiukoht
- 6 Pihustuspüstoli hoiustamine / parkimisasend
- 7 Plug 'n' Clean puhastusvahendi ühendus
- 8 Kandekäepide
- 9 Transpordikäepide, väljatõmmatav
- 10 Voolikuhoidja
- 11 Kõrgsurveühendus
- 12 Seadme lüüti „0/VÄLJAS“ / „I/SEES“
- 13 Toitepistikuga toitekaabel
- 14 Tarvikute sahtel
- 15 Konksud võrgukinnituse jaoks
- 16 Võrk tarvikute sahtlile
- 17 Transpordiratas
- 18 Seisujalg kandesangaga
- 19 Full Control pihustuspüstol
- 20 Akupesa
- 21 LED rõhunäidik
MIX / 1 - SOFT / 2 - MEDIUM / 3 - HARD
- 22 Akusahtli riivistus
- 23 Pihustuspüstoli riivistamine
- 24 Klahv kõrgsurvevooliku lahutamiseks pihustuspüstolist
- 25 Full Control mustusefreesiga joatoru tugeva mustuse jaoks
Rõhuaste: KÕVA
- 26 Full Control joatoru Vario Power
Kõige tavalisemateks puhastustöödeks
Rõhuastmed: KÕVA / KESKMINE / PEHME / SEGU

* Lisavarustusse kuuluvad tarvikud

- 27 Plug 'n' Clean puhastusvahendi pudel kaanega

** ei kuulu tarnekomplekti

- 28 Vee pealevoolu voolik

Tarnekomplekt

Selle seadme tarnekomplekt on kujutatud pakendil. Sisu lahtipakkimisel kontrollida tervikliikkust. Kui tarvikuid on puudu või transpordikahjustuste korral teatage palun kaupmehele.

Lisaks vajalik

- Tekstiiliga tugevdatud veevoolik, millel on tavapärase ühendusmuhv.
- Läbimõõt vähemalt 13 mm.
- Pikkus vähemalt 7,5 m

Erivarustus

Erivarustus laiendab seadme kasutusvõimalusi. Täpsemat teavet selle kohta saab KÄRCHERi volitatud edasimüüjalt.

Paigaldamine

Jooniseid vt volditavalt leheküljelt 3



Paigaldage enne kasutuselevõttu seadmega kaasas olevad lahtised osad.

Selleks läheb vaja 2 juuresolevat kruvi ja ristpeaga kruvikeerajat PH 2.

Seisujala monteerimine

Joonis **A**

- Sisestage seisujalg.
- Torgake juuresolevad tüüblid lõpuni aukudesse.
- Kinnitage seisujalg kaasa antud kruvidega.

Monteerige joatorude hoiukoht

Joonis **B**

- Riputage joatorude hoiukoht
- Kinnitage joatorude hoiukoht kahe kruviga.

Transpordikäepideme paigaldamine

Joonis **C**

- Asetage transpordikäepide kohale.
- Kinnitage transpordikäepide kahe kruviga.

Asetage võrk tarvikute sahtlile

Joonis **D**

- Riputage võrk joonisel kujutatud konksu külge.

Kerige kõrgsurvevoolik maha

- Kerige kõrgsurvevoolik täielikult maha ja vabastage võimalikud voolikud ja eemaldage niverdumised.

Torgake kõrgsurvevoolik läbi vooliku juhiku.

Joonis **E**

- Juhtige niverdumata kõrgsurvevoolik tagant läbi vooliku juhiku.

Kõrgsurvevooliku ühendamine pesupüstoliga

Joonis **F**

- Torgake kõrgsurvevoolik pesupüstolisse, kuni see kuuldavalt asendisse fikseerub.
Märkus: Jälgige, et ühendusnippel oleks õiges suunas.
- Tõmmake kõrgsurvevoolikust, et kontrollida, kas ühendus on kindel.

Kasutuselevõtt

- Paigutage seade tasasele pinnale.
- Torgake võrgupistik seinakontakti.

Veevarustus

Ühendamiseks vajalikke andmeid vt tüübisildilt/tehnilisest dokumentatsioonist.

TÄHELEPANU

Vees olev mustus võib kõrgsurvepumpa ja tarvikuid kahjustada. Kaitseks soovime kasutada KÄRCHERI veefiltrit (lisavarustus, tellimise nr 4.730-059).

Veevarustus veevärgist

Jälgige veevärgiettevõtte eeskirju.

TÄHELEPANU

Metallist voolikuliitmikud aquastopp'iga võivad pumpa vigastada! Palun kasutage plastist voolikuliitmikku või KÄRCHERI messingist voolikuliitmikku.

Joonis **G**

- Keerake kaasasolev ühendusdetail seadme veevõtuliitmiku külge.
- Torgake vee pealevooluvoolik veeliitmikule.
- Ühendage veevoolik veevõrguga.
- Avage veekraan täielikult.

Vett võtke lahtistest mahutitest

See kõrgsurvepesur koos KÄRCHERI tagasilöögiventiliiga imivoolikuga (lisavarustus, tellimisnr 2 643-100) sobib pinnavee imemiseks nt vihmaveetünnidest või tiikidest (maksimaalset imikõrgust vt tehnilistest andmetest).

Märkus: Imemisrežiimil pole liitmikku veeühenduse jaoks vaja.

- Täitke sissevõtuvoolik veega.
- Kruvige imivoolik seadme veeliitmiku külge ja riputage veeallikasse (nt vihmaveetünni).

Seade enne kasutamist järgmiselt õhustada:

- Lülitage masin sisse „I/SEES“.
- Vabastage pihustuspüstoli hoob.
- Vajutage pihustuspüstoli hooba, seade lülitub sisse.
- Laske seadmel töötada (max. 3 minutit), kuni pihustuspüstolist väljuvas vees ei ole mulle.
- Vabastage pihustuspüstoli päästik.
- Lukustage pihustuspüstoli hoob.

Käitamine

TÄHELEPANU

Kuivalt töötamine rohkem kui 2 minuti vältel põhjustab kõrgsurvepumbal kahjustusi. Kui seade ei tekita 2 minuti vältel rõhku, tuleb see välja lülitada ja toimida vastavalt peatükis "Abi häirete korral" toodud juhistele.

Kõrgsurvekäitus

⚠ ETTEVAATUS

Värvitud pindade puhastamisel peab vahekaugus olema vähemalt 30 cm, et vältida kahjustusi.

TÄHELEPANU

Ärge puhastage autorehve, lakki ega tundlikke pindu nagu puit mustusefreesiga - vigastamisoht.

- Valige puhastustöö jaoks sobiv joatoru.

Joonis **H**

- Torgake joatoru pihustuspüstolile ja fikseerige, pöörates seda 90°.
- Lülitage masin sisse „I/SEES“.
- Vabastage pihustuspüstoli hoob.
- Vajutage pihustuspüstoli hooba, seade lülitub sisse.

Märkus: Kui hoovast jälle lahti lastakse, lülitub masin uuesti välja. Süsteemis säilib kõrgrõhk.





Full Control joatoru Vario Power

- Keerata joatoru, kuni pihustuspüstoli rõhunäidikul hakkab helendama vajaliku rõhuastme LED.

Full Control System

Pihustuspüstoli rõhunäidik näitab töörežiimil Full Control joatoruga aktuaalselt seadistatud rõhuastet.

Märkus: Rõhunäidik pole T-Raceri ja muude tarvikutega töörežiimil märkimisväärne.

Rõhuaste	Soovituslik nt
 3 HARD	kipsplaatidest või pesubetonist kiviterassidel, asfaldil, metallpindadel, aiatööriistadel (käru, labidas jms).
 2 MEDIUM	Sõiduauto / mootorratas, klinkerkivist pinnad, puhastatud seinad, plaströövel
 1 SOFT	Puitpinnad, jalgratas, liivakivipinnad, võrköövel
 MIX	Töötamine puhastusvahendiga

TÄHELEPANU

Materjalide tundlikkus võib sõltuvalt vanusest ja seisukorrast tugevalt kõrvale kalduda. Nimetatud soovitused on mittesiduvad.

Puhastusvahendiga käitus

Enamik KÄRCHERi puhastusvahendeid saab osta ka-
sutusvalmina Plug 'n' Clean puhastusvahendi pudelis.

Märkus: Puhastusvahendit on võimalik juurde segada
ainult madalsurve korral.

⚠ OHT

*Puhastusvahendite kasutamise korral tuleb järgida
puhastusvahendi tootja ohutuskaarti, eriti seoses isikli-
ku kaitsevarustuse kasutamisega.*

→ Eemaldada Plug 'n' Clean puhastusvahendi pudeli
kork.

Joonis **11**

* Lisavarustuse kuuluvad tarvikud

→ Vajutada puhastusvahendi pudel avaga alla Plug
'n' Clean puhastusvahendi jaoks mõeldud ühen-
dusse.

→ Kasutage Vario Power joatoru.

→ Keerata jubatoru suunas "MIX", kuni pihustuspüs-
toli rõhunäidikul helendab LED "MIX".

Märkus: Nii lisatakse töö käigus puhastusvahendi
lahus veejoale.

Soovitav puhastusmeetod

→ Puhastusvahend piserdada säästlikult kuivale pin-
nale ja lasta mõjuda (mitte kuivatada).

→ Lahtileotatud mustus kõrgsurvejoaga maha pesta.

Pärast töötamist puhastusvahendiga

→ Tõmmake Plug 'n' Clean puhastusvahendi pudel
pesast välja ja pange kaas peale.

→ Asetada puhastusvahendi pudel säilitamiseks kaa-
nega üles paigutuskohhta.

Töö katkestamine

→ Vabastage pihustuspüstoli päästik.

→ Lukustage pihustuspüstoli hoob.

Joonis **12**

→ Seadke pihustuspüstol joatoruga parkimisasendis-
se.

→ Pikematel tööpausidel (üle 5 minuti) lülitage seade
lisaks ka välja "0/VÄLJAS".

Töö lõpetamine

→ Vabastage pihustuspüstoli päästik.

→ Lülitage masin välja „0/VÄLJAS“.

→ Tõmmake võrgupistik seinakontaktist välja.

⚠ ETTEVAATUS

*Lahutage kõrgsurvevoolik pihustuspüstolilt või seadme
küljest ainult siis, kui süsteemis ei ole rõhku.*

→ Veekraan sulgeda.

→ Vajutage pihustuspüstoli päästikule, et eemaldada
süsteemist jääkrõhk.

→ Vabastage pihustuspüstoli päästik.

→ Lukustage pihustuspüstoli hoob.

TÄHELEPANU

*Pealevoolu- või kõrgsurvevooliku lahutamisel võib
pärast tööd liitmikest tulla sooja vett.*

→ Lahutage masin veevarustusest.

Transport

⚠ ETTEVAATUS

Vigastus- ja kahjustusoh!

Transportimisel pidage silmas masina kaalu.

Käitsi transportimine

→ Tõstke seade kandesangast üles ja kandke.

→ Tõmmake transportisang välja, see fikseerub ku-
uldavalt asendisse.

→ Tõmmake seadet transportikäepidemest.

Transportimine sõidukites

→ Enne transportimist lebavas asendis: Tõmmake
Plug 'n' Clean puhastusvahendi pudel pesast välja
ja pange kaas peale.

→ Kinnitage seade libisemise ja ümbermineku vastu.

Hoiulepanek

⚠ ETTEVAATUS

Vigastus- ja kahjustusoh!

Ladustamisel jälgige seadme kaalu.

Seadme ladustamine

→ Pange pühkimismasin tasasele pinnale.

→ Võtke joatoru pihustuspüstoli küljest ära.

→ Vajutada pihustuspüstolil eraldusklahvi ja tõmma-
ke pihustuspüstolist kõrgsurvevoolik välja.

→ Torgake pihustuspüstol pihustuspüstoli hoidikusse.

→ Sisestage mõlemad joatorud nende hoidikusse.

– Mustusefreesiga joatoru: Düüsid alla.

– Vario Power joatoru: Düüsid alla.

→ Kõrgsurvevoolik kokku kerida ja vooliku hoidikusse
riputada,

→ Pange toitekaabel tarvikute sahtlisse.

Enne pikemat ladustamist, nt talvel, tuleb lisaks silmas
pidada hoolduspeatükis toodud nõudeid.

Jäätumiskaitse

TÄHELEPANU

*Kui seadmed ja tarvikud ei ole täiesti tühjad, võivad
need pakasega puruneda. Tühjendage seade ja tarvi-
kud täielikult ja kaitse neid pakase eest.*

Kahjustuste vältimiseks:

→ Lahutage masin veevarustusest.

→ Võtke joatoru pihustuspüstoli küljest ära.

→ Lülitage masin sisse „I/SEES“.

→ Vajutage pihustuspüstoli hoova, kuni vett ei tule
enam välja (u 1 min).

→ Vabastage pihustuspüstoli päästik.

→ Lukustage pihustuspüstoli hoob.

→ Lülitage masin välja „0/VÄLJAS“.

→ Säilitage masinat ja kõiki tarvikuid ruumis, mille
temperatuur ei lange allapoole nulli.

Korrashoid ja tehnohooldus

⚠ OHT

Elektrilöögi oht.

→ Enne kõiki töid seadme juures tuleb seade välja lülitada ja pistik seinakontaktist välja tõmmata.

Puhastage veeühenduse sõela

Puhastage veevõtuliitmikus olevat sõela.

→ Eemaldage ühendusmuhv veeliitmikult.

TÄHELEPANU

Sõela ei tohi vigastada.

Joonis **K**

→ Tõmmake sõel näpistangidega välja.

→ Puhastage sõela voolava vee all.

→ Pange sõel uuesti veeliitmikku.

Vahetage pihustuspüstoli patareid välja

Patareid on ära kasutatud, kui pihustuspüstolit ei kuvata enam ekraanil.

Vaja on kahte patareid või akut suurusega AAA.

Joonis **L**

→ Vajutage kinnitussiibrit.

→ Avage akusahtel.

→ Võtke akud välja.

→ Sisestage uued patareid ja jälgige sealjuures pooluste õiget asetust.

→ Sulgege patareisahtel.

→ Utiliseerige kasutatud akud vastavalt kehtivatele määrustele.

Abi häirete korral

⚠ OHT

Elektrilöögi oht. Lülitage enne kõiki hooldustöid seade välja ja tõmmake võrgupistik välja.

Remonditöid ja töid elektriliste komponentide juures tohib teha ainult volitatud hooldustöökoda.

Paljud tõrked saate alljärgneva loendi abiga ise kõrvaldada.

Kahtluse korral palun pöörduda volitatud hooldustöökoda poole.

Seade ei tööta

→ Vajutage pihustuspüstoli hooba, seade lülitub sisse.

→ Kontrollige, kas tüübisildile märgitud pinge vastab vooluallika pingele.

→ Kontrollige toitekaablit vigastuste osas.

→ Mootor ülekuumenenud, vallandus mootori kaitselüli.

– Lülitage masin välja „0/VÄLJAS“.

– Laske seadmel **tund aega** jahtuda.

– Lülitage seade uuesti sisse ja pange tööle.

Kui rike kordub, laske klienditeenindusel seadet kontrollida.

Masin ei käivitu, mootor pöriseb

Pingelangus liiga nõrga vooluvõrgu tõttu või pikenduskaabli kasutamisel.

→ Sisse lülitades vajutage esmalt pihustuspüstoli hooba, siis seadke seadmelüliiti asendisse „I/SIS-SE“.

Seadmes puudub surve

→ Kontrollige joatoru seadistust.

→ Kontrollige, kas veevarustus tagab piisava veekooguse.

→ Tõmmake veevõtuliitmiku sõel näpistangidega välja ja peske voolava vee all puhtaks.

→ Seade enne kasutamist õhutada. Lülitage seade sisse ilma ühendatud joatoruta ja laske töötada (maks. 2 minutit), kuni püstolist väljuvas vees ei ole mulle. Lülitage seade välja ja ühendage joatoru uuesti külge.

Surve tugev kõikumine

→ Kõrgsurvedüüsi puhastamine: Eemaldage nõelaga mustus düüsiavast ning peske eest veega üle.

→ Kontrollige pealevoolava vee kogust.

Seade lekib

→ Masina tilkumistasandil leke on tehniliselt tingitud. Tugeva lekke korral pöörduge volitatud hooldustöökoda poole.

Puhastusainet ei võeta sisse

→ Kasutage Vario Power joatoru.

Keerake joatoru asendisse „Mix“.

→ Kontrollige, kas Plug 'n' Clean puhastusvahendi pudel on suue allapoole puhastusvahendi liitmikus.

Pihustuspüstolil pole rõhunäidikut

→ Kontrollida patareid/vahetada välja

Garantii

Igas riigis kehtivad meie volitatud müügiesindaja antud garantiitingimused. Seadmel esinevad rikked kõrvaldame garantiiajal tasuta, kui põhjuseks on materjali- või valmistusviga. Garantiijuhtumi korral palume pöörduda müüja või lähima volitatud klienditeenistuse poole, esitades ostu tõendava dokumendi.

Addressid leiате:

www.kaercher.com/dealersearch

Tehnilised andmed

Elektriühendus

Pinge 230 V
1~50 Hz

Tarbitav võimsus 1.8 kW

Kaitseaste IP X5

Elektriühutusklass I

Võrgukaitse (inertne) 10 A

Veevõtuühendus

Juurdevoolurõhk (max) 1,2 MPa

Juurdevoolava vee temperatuur (max) 40 °C

Juurdevoolu hulk (min) 9 l/min

Maks. imikõrgus 0,5 m

Jõudluse andmed

Töörõhk 11 MPa

Max lubatud rõhk 13 MPa

Jõudlus, vesi 6,3 l/min

Maksimaalne pumpamiskogus 7,0 l/min

Jõudlus, puhastusvahend 0,3 l/min

Pihustuspüstoli tagasilöögi jõud 13 N

Mõõtmed ja kaalud

Pikkus 411 mm

Laius 305 mm

Kõrgus 584 mm

Kaal, tööks valmis koos lisaseadmetega 12,8 kg

Tuvastatud väärtused vastavalt standardile EN 60335-2-79

Käte/käsivarte vibratsiooniväärtus 3,2 m/s²

Ebakindlus K 0,8 m/s²

Helirõhu tase L_{PA} 75 dB(A)

Ebakindlus K_{PA} 3 dB(A)

Müratase L_{WA} + ebakindlus K_{WA} 90 dB(A)

Jätetakse õigus teha tehnilisi muudatusi.

Lisavarustus ja varuosad

Kasutage ainult originaaltarvikuid ja originaalvaruosid, mis tagavad seadme ohutu ja tõrgeteta käituse.

Tarvikute ja varuosade kohta leiате teavet aadressilt www.kaercher.com.

EÜ vastavusdeklaratsioon

Käesolevaga kinnitame, et allpool kirjeldatud seade vastab meie poolt turule toodud mudelina oma konstruktsioonilt ja konstruktsioonilt EÜ direktiivide asjakohastele põhilistele ohutus- ja tervisekaitse nõuetele. Meiega koosõlastamata muudatuste tegemise korral seadme juures kaotab käesolev deklaratsioon kehtivuse.

Toode: Kõrgsurvepesur

Tüüp: 1 324-xxx

Asjakohased EÜ direktiivid:

2000/14/EÜ

2014/30/EL

2006/42/EU (+2009/127/EU)

2011/65/EL

Kohaldatud ühtlustatud standardid:

EN 50581

EN 55014-1: 2006+A1: 2009+A2: 2011

EN 55014-2: 1997+A1: 2001+A2: 2008

EN 60335-1

EN 60335-2-79

EN 61000-3-2: 2014

EN 61000-3-3: 2013

EN 62233: 2008

Järgitud vastavushindamise protseduur:

2000/14/EÜ: Lisa V

Helivõimsuse tase dB(A)

Mõõdetud: 88

Garanteeritud: 90

Allakirjutanud toimivad juhutase korraldusel ja volitusel.

H. Jenner
CEO

S. Reiser
Head of Approval

dokumentatsiooni eest vastutav isik:
S. Reiser

Alfred Kärcher GmbH & Co. KG

Alfred-Kärcher-Str. 28 - 40

71364 Winnenden (Germany)

Tel: +49 7195 14-0

Faks: +49 7195 14-2212

Winnenden, 2016/01/01

Satura rādītājs

Noteikumiem atbilstoša lietošana	DE 5
Vides aizsardzība	DE 5
Drošība	DE 5
Aparāta apraksts	DE 6
Piegādes komplekts	DE 6
Montāža	DE 6
Ekspluatācijas uzsākšana	DE 7
Darbība	DE 7
Transportēšana	DE 8
Glabāšana	DE 8
Kopšana un tehniskā apkope	DE 9
Palīdzība darbības traucējumu gadījumā	DE 9
Garantija	DE 10
Tehniskie dati	DE 10
Piederumi un rezerves daļas	DE 10
EK Atbilstības deklarācija	DE 10



Pirms uzsākt aparāta lietošanu, izlasiet šo oriģinālo lietošanas instrukciju un pievienotos drošības norādījumus. Rīkojieties saskaņā ar tiem. Saglabājiet abus izdevumus vēlākai izmantošanai vai nodošanai nākošajam īpašniekam.

Noteikumiem atbilstoša lietošana

Izmantojiet šo augstspiediena tīrīšanas aparātu tikai sadzīves vajadzībām:

- iekārtu, automašīnu, būvkonstrukciju, instrumentu, fasāžu, terašu, dārza ierīču utt. tīrīšanai ar augstspiediena ūdens strūklu (pēc vajadzības pievienojot tīrīšanas līdzekli).
- kopā ar KÄRCHER atļautām piederumdetālām, rezerves daļām un tīrīšanas līdzekļiem. Ievērojiet tīrīšanas līdzekļiem pievienotos norādījumus.

Drošība

Drošības norādījumi

Pirms aparāta pirmās lietošanas reizes noteikti izlasiet pievienotos "Augstspiediena tīrīšanas aparāta drošības norādījumus".

Riska pakāpes

⚠ **BĪSTAMI**

Norāde par tieši draudošām briesmām, kuras izraisa smagas traumas vai nāvi.

⚠ **BRĪDINĀJUMS**

Norāde par iespējami draudošām briesmām, kuras var izraisīt smagas traumas vai nāvi.

⚠ **UZMANĪBU**

Norāda uz iespējami bīstamu situāciju, kura var radīt viegļus ievainojumus.

IEVĒRĪBA!

Norāde par iespējami bīstamu situāciju, kura var radīt materiālos zaudējumus.

Drošības ierīces

⚠ **UZMANĪBU**

- Drošības ietaises kalpo lietotāja aizsardzībai, un tās nedrīkst izmainīt vai noņemt.

Ierīces slēdzis

Aparāta slēdzis novērš aparāta neatļautu lietošanu.

Rokas smidzināšanas pistoles fiksators

Fiksators nobloķē rokas smidzināšanas pistoles sviru un novērš aparāta nejaucu iedarbināšanu.

Pārplūdes vārsts ar manometrisko slēdzi

Pārplūdes vārsts novērš pieļaujamā darba spiediena pārsniegšanu.

Ja rokas smidzināšanas pistoles svira tiek atlaista, manometriskais slēdzis atslēdz sūkni, un augstspiediena strūkļa vairs netiek izsmidzināta. Pavelkot sviru, sūknis atkal ieslēdzas.

Motora aizsardzības slēdzis

Pārāk liela strāvas patēriņa gadījumā motora aizsargslēdzis ierīci atslēdz.

Simboli uz aparāta



Aparātu nedrīkst pieslēgt tieši pie publiskās dzeramā ūdens sistēmas.



Nevērsiet augstspiediena strūklu pret personām, dzīvniekiem, ieslēgtām elektriskām ierīcēm vai pret pašu aparātu. Sargāt ierīci no sala.

Vides aizsardzība

Informācija par sastāvdaļām (REACH)

Aktuālo informāciju par sastāvdaļām atradīsiet:

www.kaercher.com/REACH



Nolietotās ierīces satur noderīgus materiālus, kurus iespējams pārstrādāt un izmantot atkārtoti.

Baterijas un akumulatori satur vielas, kuras nedrīkst nokļūt apkārtējā vidē. Nolietotās ierīces, kā arī baterijas un akumulatorus utilizējiet videi nekaitīgā veidā.

Elektriskās un elektroniskās ierīces bieži vien satur sastāvdaļas, kuras, to nepareizas izmantošanas vai neatbilstošas utilizācijas gadījumā, var radīt potenciālu apdraudējumu cilvēku veselībai un videi. Tomēr šīs sastāvdaļas ir nepieciešamas ierīces pareizai darbībai. Ierīces, kas apzīmētas ar šo simbolu, nedrīkst izmest kopā ar sadzīves atkritumiem.



Iepakojuma materiālus ir iespējams pārstrādāt atkārtoti. Utilizējiet iepakojumus videi draudzīgā veidā.



Darbus ar tīrīšanas līdzekļiem drīkst veikt tikai uz hermētiskām darba virsmām ar pieslēgumu kanalizācijas sistēmai netīrā ūdens novadīšanai. Tīrīšanas līdzekļiem neļaut nokļūt ūdeņos vai augsnē.



Tīrīšanu, kuras laikā rodas eļļu saturoši notekūdeņi, piemēram, mazgājot motoru vai šasiju, drīkst izdarīt tikai ar eļļas separatoru aprīkotās mazgāšanas vietās.



Ūdens ņemšana no publiski pieejamām ūdenskrātuvēm dažās valstīs nav atļauta.

Aparāta apraksts

Šajā lietošanas instrukcijā ir aprakstīts maksimāli iespējamais aprīkojums. Atkarībā no modeļa piegādes komplektā ir atšķirības (skatīt iepakojumu).

Attēlus skatiet 4. atlokāmajā lapā



- 1 Savienojuma detaļa ūdens pieslēgumam
- 2 Ūdens pieslēgums ar iebūvētu sietu
- 3 Augstspiediena šļūtene
- 4 Šļūtenes vadītājs
- 5 Smidzināšanas cauruļu glabāšanas nodalījums
- 6 Rokas smidzināšanas pistoles uzglabāšanas / stāvēšanas pozīcija
- 7 Plug 'n' Clean tīrīšanas līdzekļa pieslēgums
- 8 Nešānas rokturis
- 9 Transportēšanas rokturis, izvelkams
- 10 Šļūtenes turētājs
- 11 Augstspiediena padeve
- 12 Aparāta slēdzis „0/OFF“ / „I/ON“
- 13 Tīkla pieslēguma kabelis ar kontaktdakšu
- 14 Piederumu nodalījums
- 15 Āķi tīkla nostiprināšanai
- 16 Piederumu nodalījuma tīkls
- 17 Ritentiņš aparāta pārvietošanai
- 18 Kāja ar rokturi pāmēsāšanai
- 19 Full Control rokas smidzināšanas pistole
- 20 Bateriju nodalījums
- 21 LED spiediena indikators
MIX / 1 - SOFT / 2 - MEDIUM / 3 - HARD
- 22 Bateriju nodalījuma aizslēgums
- 23 Rokas smidzināšanas pistoles fiksators
- 24 Poga augstspiediena šļūtenes atvietošanai no rokas smidzināšanas pistoles
- 25 Full Control smidzināšanas caurule ar neīrūmu frēzi
Noturīgiem neīrūmiem
Spiediena pakāpe: HARD
- 26 Full Control smidzināšanas caurule Vario Power
Visparastākajiem tīrīšanas darbiem
Spiediena pakāpes: HARD / MEDIUM / SOFT / MIX

* Opcionālie piederumi

- 27 Plug 'n' Clean tīrīšanas līdzekļa pudele ar vāciņu

** neietilpst piegādes komplektā

- 28 Ūdens padeves šļūtene

Piegādes komplekts

Aparāta piegādes komplekts ir attēlots uz iepakojuma. Izpakojojot saturu, pārbaudiet, vai tas ir pilnā komplektācijā.

Ja trūkst piederumi vai transportēšanas laikā radušies bojājumi, lūdzu, informējiet tirgotāju.

Papildus nepieciešama

- ar audumu nostiprināta ūdens šļūtene ar tirdzniecībā pieejamu savienojumu.
- Minimālais diametrs 1/2 colla (13 mm)
- Minimālais garums 7,5 m

Speciālie piederumi

Speciālie piederumi paplašina aparāta izmantošanas iespējas. Plašāku informāciju Jūs varat saņemt pie Jūsu KÄRCHER tirgotāja.

Montāža

Attēlus skatiet 3. atlokāmajā lapā



Pirms ekspluatācijas sākšanas uzmontējiet aparātam atsevišķi komplektā esošās daļas. Ir nepieciešamas komplektā piegādātās skrūves un krustiņa skrūvgriezis PH 2.

Kājas montāža

Attēls **A**

- Ievietojiet kāju.
- Ievietojiet komplektā pievienotos dībeļus līdz galam urbemos.
- Nostipriniet kāju ar komplektā iekļautajām skrūvēm.

Smidzināšanas cauruļu glabāšanas nodalījuma montāža

Attēls **B**

- Iekabiniet smidzināšanas cauruļu glabāšanas nodalījumu.
- Nostipriniet smidzināšanas cauruļu glabāšanas nodalījumu ar divām skrūvēm.

Transportēšanas roktura montāža

Attēls **C**

- Uzspaudiet rokturi pārvietošanai.
- Nostipriniet rokturi ar divām skrūvēm.

Tīkla nostiprināšana pie piederumu nodalījuma

Attēls **D**

- Iekabiniet tīklu attēlā parādītajos āķos.

Augstspiediena šļūtenes atīšana

- Piinībā attīniet augstspiediena šļūteni un atšķetiniet iespējamās cilpas un samudzinājumus.

Augstspiediena šļūtenes ievietošana cauri šļūtenes vadītājam

Attēls **E**

- Atšķetināto augstspiediena šļūteni no aizmugures ievietojiet cauri šļūtenes vadītājam.

Augstspiediena šļūtenes savienošana ar rokas smidzināšanas pistoli

Attēls **F**

- Spraudiet augstspiediena šļūteni rokas smidzināšanas sprauslā tik ilgi, līdz tā dzirdami nofiksējas.
Norāde: Sekojiet, lai būtu pareizs pieslēguma nipeļa novietojums.
- Pārbaudiet, vai savienojums ir drošs, pavelkot aiz augstspiediena šļūtenes.

Eksploatācijas uzsākšana

- Novietojiet aparātu uz līdzenas virsmas.
- Iespraudiet kontaktdakšu kontakligzdā.

Ūdens padeve

Pieslēgumu lielumus skatīt uz ražotāja datu plāksnītes/tehniskajos datos.

IEVĒRĪBAI

Piesārņots ūdens var radīt augstspiediena sūkņa un piederumu bojājumus. Aizsardzībai tiek ieteikts izmantot KÄRCHER ūdens filtru (speciālais piederums, pasūtījuma numurs 4.730-059).

Ūdens padeve no ūdensvada

Ievērojiet ūdensapgādes uzņēmuma izstrādātos noteikumus.

IEVĒRĪBAI

Šļūtenu uznavas no metāla ar ūdens slēgu (Aqua-stop) var izraisīt sūkņa bojājumus! Lūdzu, izmantojiet šļūtenu uznavu no plastmasas vai KÄRCHER šļūtenu uznavu no misiņa.

Attēls **G**

- Piegādes komplektā ietilpstošo savienojuma detaļu ieskrūvējiet aparāta ūdens pievades vietā.
- Uzlieciet ūdens padeves šļūteni uz ūdens pieslēguma savienojuma.
- Pieslēdziet ūdens šļūteni ūdens padevei.
- Pīlīnībā atveriet ūdens krānu.

Ūdens sūkņēšana no atklātām tvirtnēm

Šis augstspiediena tīrītājs ar KÄRCHER sūkšanas šļūteni un pretvārstu (speciālais piederums, pasūt. Nr. 2 643-100) paredzēti virszemes ūdeņu uzsūkšanai, piem., no lietus ūdens mucām vai dīķiem (maksimālo sūkšanas augstumu skat. tehniskajos datos).

Norādījums: Sūkšanas laikā ūdens pieslēguma savienotājs nav nepieciešama.

- Piepildiet sūkšanas šļūteni ar ūdeni.
- Uzskrūvējiet sūkšanas šļūteni uz aparāta ūdens pieslēguma un iekabiniet ūdens ņemšanas vietā (piem., lietus ūdens mucā).

Pirms lietošanas aparāts ir jāatgaiso:

- Ieslēdziet aparātu („I/ON“).
- Atbloķējiet rokas smidzināšanas pistoles sviru.
- Nospiediet rokas smidzināšanas pistoles sviru, aparāts ieslēdzas.
- Ļaujiet aparātam darboties (maks. 2 minūtes), līdz no rokas smidzināšanas pistoles izplūst burbuļus nesaturošs ūdens.
- Atlaidiet rokas smidzināšanas pistoles sviru.
- Nobloķējiet rokas smidzināšanas pistoles sviru.

Darbība

IEVĒRĪBAI

Ierīcei vairāk nekā 2 minūtes darbojoties tukšgaitā, tiek radīti augstspiediena sūkņa bojājumi. Ja ierīce 2 minūšu laikā nepaliekina spiedienu, izslēdziet ierīci un rīkojieties atbilstoši norādījumiem nodaļā "Palīdzība traucējumu gadījumā".

Darbs ar augstspiedienu

△ UZMANĪBU

Tīrot krāsotas virsmas, ievērojiet vismaz 30 cm attālumu, lai novērstu virsmu bojājumus.

IEVĒRĪBAI

Automašīnu riepās, krāsojumu vai jutīgas virsmas, piem., koku nedrīkst tīrīt ar netīrumu griezni, pastāv sabojāšanas risks.

- Izvēlieties tīrīšanas uzdevumam piemērotu smidzināšanas cauruli.

Attēls **H**

- Iespraudiet smidzināšanas cauruli rokas smidzināšanas pistolē un nofiksējiet, pagriežot par 90°.
- Ieslēdziet aparātu („I/ON“).
- Atbloķējiet rokas smidzināšanas pistoles sviru.
- Nospiediet rokas smidzināšanas pistoles sviru, aparāts ieslēdzas.

Norāde: Kad sviru atlaiž, aparāts atkal atslēdzas. Sistēmā paliek augstspiediens.





Full Control smidzināšanas caurule Vario Power

- Grieziet smidzināšanas cauruli, kamēr spiediena indikatorā uz rokas smidzināšanas pistoles deg nepieciešamajai spiediena pakāpei atbilstošā LED.

Full Control sistēma

Spiediena indikators uz rokas smidzināšanas pistoles, strādājot ar Full Control smidzināšanas cauruli, parāda šobrīd iestatīto spiediena pakāpi.

Norādījums: Strādājot ar T-Racer un citiem piederumiem, spiediena indikatoram nav nozīmes.

Spiediena pakāpe	Ieteicams, piem.
 HARD	Akmens terases no bruģa vai mazgātā betona, asfalts, metāla virsmas, dārza piederumi (ķerra, lāpsta utt.)
 MEDIUM	Automašīnas / motocikli, kīeģeļu virsmas, apmetas sienas, plastmasas mēbeles
 SOFT	Koka virsmas, divriteņi, smilšakmens virsmas, pītās mēbeles
 MIX	Darbība ar tīrīšanas līdzekli

IEVĒRĪBAI

Materiālu jutība var stipri atšķirties atkarībā no vecuma un stāvokļa. Dotie ieteikumi nav saistoši.

Tīrīšanas līdzekļa izmantošana

Lielāko daļu KÄRCHER tīrīšanas līdzekļu var iegādāties jau kā gatavu šķidrums Plug 'n' Clean tīrīšanas līdzekļa pudelē

Norādījums: Tīrīšanas līdzekli var piejaukt tikai strādājot ar zemu spiedienu.

⚠ **BĪSTAMI**

Izmantojot tīrīšanas līdzekļus, jāievēro tīrīšanas līdzekļa ražotāja drošības datu lapa, jo īpaši norādījumi par individuālo aizsargaprīkojumu.

→ Noņemiet Plug 'n' Clean tīrīšanas līdzekļa pudeles vāciņu.

Attēls **11**

* **Opcionālie piederumi**

→ Iespiediet tīrīšanas līdzekļa pudeli ar atverī uz leju Plug 'n' Clean tīrīšanas līdzekļa pieslēgumā.

→ Izmantojiet Vario Power smidzināšanas cauruli.

→ Pagrieziet smidzināšanas cauruli "MIX" virzienā, kamēr spiediena indikatorā uz rokas smidzināšanas pistoles deg "MIX" LED.

Norāde: Šādi darba laikā tīrīšanas līdzekļa šķidrums tiek piejaukts ūdens strūkļai.

Ieteicamā tīrīšanas metode

→ Izsmidziniet tīrīšanas līdzekli taupīgi uz sausas virsmas un ļaujiet tam iedarboties (neļaujiet izžūt).

→ Atmērcētos netīrumus noskalot ar augstspiediena šļūteni.

Pēc tīrīšanas līdzekļa lietošanas

→ Izvelciet Plug 'n' Clean tīrīšanas līdzekļa pudeli no turētāja un noslēdziet to ar vāciņu.

→ Lai tīrīšanas līdzekļa pudeli uzglabātu, novietojiet to turētājā ar vāciņu uz augšu.

Darba pārtraukšana

→ Atlaidiet rokas smidzināšanas pistoles sviru.

→ Nobloķējiet rokas smidzināšanas pistoles sviru.

Attēls **K**

→ Novietojiet rokas smidzināšanas pistoli ar smidzināšanas cauruli stāvēšanas pozīcijā.

→ Garākos darba pārtraukumos (ilgākos par 5 minūtēm) papildus izslēdziet arī aparāta slēdzi ("0/OFF").

Darba beigšana

→ Atlaidiet rokas smidzināšanas pistoles sviru.

→ Izslēdziet aparātu („0/OFF“).

→ Atvienojiet kontaktspraudni no kontakttīlgzdas.

⚠ **UZMANĪBU**

Atvienojiet augstspiediena šļūteni no rokas

smidzināšanas pistoles vai aparāta tikai tad, kad sistēmā nav spiediena.

→ Aizveriet ūdens krānu.

→ Nospiediet rokas smidzināšanas pistoles sviru, lai izlaistu sistēmā atlikušo spiedienu.

→ Atlaidiet rokas smidzināšanas pistoles sviru.

→ Nobloķējiet rokas smidzināšanas pistoles sviru.

IEVĒRĪBA

Atvienojiet padeves šļūteni vai augstspiediena šļūteni,

pēc darba no pieslēgumiem var izplūst silts ūdens.

→ Atvienojiet aparātu no ūdens padeves pieslēguma.

Transportēšana

⚠ **UZMANĪBU**

Savainošanās un bojājumu gūšanas risks!

Transportējot ņemiet vērā aparāta svaru.

Transportēšana ar rokām

→ Paceliet aparātu aiz roktura un nesiet.

→ Izvelciet pārmēšanas rokturi, tas dzirdami nokfiksējas.

→ Velciet aparātu aiz roktura tā pārvietošanai.

Transportēšana automašīnās

→ Pirms transportēšanas gulus stāvoklī: Izvelciet Plug 'n' Clean tīrīšanas līdzekļa pudeli no turētāja un noslēdziet to ar vāciņu.

→ Nodrošiniet aparātu pret izslīdēšanu un apgāšanos.

Glabāšana

⚠ **UZMANĪBU**

Savainošanās un bojājumu gūšanas risks!

Uzglabājot ņemiet vērā aparāta svaru.

Aparāta uzglabāšana

→ Novietojiet aparātu uz līdzenas virsmas.

→ Noņemiet smidzināšanas cauruli no rokas smidzināšanas pistoles.

→ Nospiediet rokas smidzināšanas pistoles atvienošanas taustiņu un izvelciet augstspiediena šļūteni no rokas smidzināšanas pistoles.

→ Ievietojiet rokas smidzināšanas pistoli tai paredzētajā glabāšanas nodalījumā.

→ Ievietojiet abas smidzināšanas caurules tām paredzētajā glabāšanas nodalījumā.

– Smidzināšanas caurule ar netīrumu frēzi: Sprausla uz leju.

– Vario Power smidzināšanas caurule: Sprausla uz augšu.

→ Saritiniet augstspiediena šļūteni un iekariniet to turētājā.

→ Ievietojiet elektrības vadu piederumu nodalījumā.

Pirms ilgākas uzglabāšanas, piem., ziemā, ievērojiet papildu norādījumus nodaļā "Kopšana".

Aizsardzība pret aizsalšanu

IEVĒRĪBA

Ja ierīce un piederumi nav iztukšoti pilnībā, tos var

sabojāt sals. Iztukšojiet ierīci un piederumus pilnībā un sargiet no sala.

Lai novērstu bojājumus:

→ Atvienojiet aparātu no ūdens padeves pieslēguma.

→ Noņemiet smidzināšanas cauruli no rokas smidzināšanas pistoles.

→ Ieslēdziet aparātu („I/ON“).

→ Spiediet rokas smidzināšanas pistoles sviru tik ilgi, kamēr vairs neizplūst ūdens (apm. 1 min).

→ Atlaidiet rokas smidzināšanas pistoles sviru.

→ Nobloķējiet rokas smidzināšanas pistoles sviru.

→ Izslēdziet aparātu („0/OFF“).

→ Uzglabājiet ierīci ar visiem piederumiem no sala aizsargātā telpā.

Kopšana un tehniskā apkope

⚠ **BĪSTAMI**

Strāvas trieciena risks.

- Pirms jebkuriem aparāta apkopes darbiem izslēdziet aparātu un atvienojiet tīkla kontaktdakšu.

Sieta tīrīšana ūdens pieslēgumā

Regulāri iztīriet ūdens pieslēguma sietu.

- Noņemiet uznavu no ūdens pieslēguma.

IEVĒRĪBA!

Sietu nedrīkst sabojāt.

Attēls **K**

- Izvelciet sietu ar plakanknaiblēm.
- Iztīriet sietu zem tekoša ūdens.
- Ievietojiet sietu atpakaļ ūdens pieslēgumā.

Rokas smidzināšanas pistoles bateriju nomaļa

Baterijas ir tukšas, kad rokas smidzināšanas pistoles displejā vairs nekas nav redzams.

Ir nepieciešamas 2 AAA tipa baterijas vai akumulatori.

Attēls **L**

- Paspiediet aizbīdni.
- Atveriet bateriju nodalījumu.
- Izņemiet baterijas.
- Ievietojiet jaunas baterijas, ievērojot pareizo polaritāti.
- Aizveriet bateriju nodalījumu.
- Izlietotās baterijas utilizējiet saskaņā ar spēkā esošajiem noteikumiem.

Palīdzība darbības traucējumu gadījumā

⚠ **BĪSTAMI**

Strāvas trieciena risks. Pirms ierīces kopšanas un apkopes darbiem ierīci izslēdziet un atvienojiet no elektrotīkla.

Remontdarbus un darbus ar elektriskajām daļām drīkst veikt tikai autorizēts klientu serviss.

Mazākos traucējumus Jūs varat novērst patstāvīgi, izmantojot sekojošo pārskatu.

Šaubu gadījumos lūdzam griezties pilnvarotā klientu apkalpošanas dienestā.

Aparāts nestrādā

- Nospiediet rokas smidzināšanas pistoles sviru, aparāts ieslēdzas.
 - Pārbaudiet, vai tīkla spriegums atbilst ražotāja datu plāksnītē norādītajam barošanas spriegumam.
 - Pārbaudiet, vai nav bojāts tīkla pieslēguma kabelis.
 - Motora pārslodze, nostrādājis motora aizsardzības slēdzis.
 - Izslēdziet aparātu („0/OFF”).
 - Ļaut aparātam **vienu stundu** atdzist.
 - Ieslēgt aparātu un atsākt darbu.
- Ja traucējums parādās atkārtoti, lūdziet klientu servisam veikt ierīces pārbaudi.

Aparāts neieslēdzas, motors rūc nevienmērīgi

Sprieguma samazināšanās vājas elektrotīkla jaudas dēļ vai izmantojot pagarinātāja kabeli.

- Ieslēdzot vispirms nospiediet rokas smidzināšanas pistoles sviru, tad aparāta slēdzi pārslēdziet uz "I/ON".

Aparāts nerada spiedienu

- Pārbaudiet uzgaļa iestatījumus.
 - Pārbaudiet, vai ūdensapgādes sistēma nodrošina pietiekamu padeves daudzumu.
 - Ar plakanknaiblēm izvelciet ūdens pievades vietā ievietoto sietu un izskalojiet to zem tekoša ūdens.
 - Pirms lietošanas aparāts ir jāatgaiso.
- Ieslēdziet aparātu bez pievienotas smidzināšanas caurules un ļaujiet tam darboties (maks. 2 minūtes), līdz no pistoles izplūst burbuļus nesaturošs ūdens. Izslēdziet aparātu un pievienojiet atpakaļ smidzināšanas cauruli.

Spēcīgas spiediena maiņas

- Augstspiediena sprauslas tīrīšana: iztīriet neīrumus no sprausla urbuma ar adatas palīdzību un izskalojiet sprauslu no priekšpusē ar ūdeni.
- Pārbaudiet ūdens pieplūdes daudzumu.

Nebīvs aparāts

- Neliels aparāta nebīvums (pilītes) ir tehniski iespējams. Spēcīga nebīvuma gadījumā konsultējieties ar pilnvaroto klientu apkalpošanas centru.

Netiek iesūkts tīrīšanas līdzeklis

- Izmantojiet Vario Power smidzināšanas cauruli. Pagrieziet uzgali pozīcijā „Mix”.
- Pārbaudiet, vai Plug 'n' Clean tīrīšanas līdzekļa pudele tīrīšanas līdzekļa pieslēgumā ir ievietota ar atveri uz leju.

Nedarbojas rokas smidzināšanas pistoles spiediena indikators.

- Pārbaudiet/nomainiet baterijas

Garantija

Katrā valstī ir spēkā mūsu uzņēmuma atbildīgās sabiedrības izdotie garantijas nosacījumi. Garantijas termiņa ietvaros iespējamos Jūsu iekārtas darbības traucējumus mēs novērsīsim bez maksas, ja to cēlonis ir materiāla vai ražošanas defekts. Garantijas remonta nepieciešamības gadījumā ar pirkumu apliecināšanu dokumentu griezieties pie tirgotāja vai tuvākajā pilnvarotajā klientu apkalpošanas dienestā.

Adreses Jūs atradīsiet:

www.kaercher.com/dealersearch

Tehniskie dati

Elektropieslēgums

Spriegums	230 V 1~50 Hz
-----------	------------------

Pieslēguma jauda	1,8 kW
------------------	--------

Aizsardzības līmenis	IP X5
----------------------	-------

Aizsardzības klase	I
--------------------	---

Tīkla drošinātājs (kūstošais)	10 A
-------------------------------	------

Ūdensapgādes pieslēgums

Pievadāmā ūdens spiediens (maks.)	1,2 MPa
-----------------------------------	---------

Pievadāmā ūdens temperatūra (maks.)	40 °C
-------------------------------------	-------

Pievadāmā ūdens daudzums (min.)	9 l/min
---------------------------------	---------

Maks. sūkšanas augstums	0,5 m
-------------------------	-------

Jaudas parametri

Darba spiediens	11 MPa
-----------------	--------

Maks. pieļaujama spiediens	13 MPa
----------------------------	--------

Ūdens patēriņš	6,3 l/min
----------------	-----------

Maksimālais padeves daudzums	7,0 l/min
------------------------------	-----------

Tīrīšanas līdzekļa patēriņš	0,3 l/min
-----------------------------	-----------

Rokas smidzināšanas pistoles atsietiena spēks	13 N
---	------

Izmēri un svars

Garums	411 mm
--------	--------

Platums	305 mm
---------	--------

Augstums	584 mm
----------	--------

Svars, darba gatavībā ar piederumiem	12,8 kg
--------------------------------------	---------

Saskaņā ar EN 60335-2-79 aprēķinātās vērtības.

Plauksta-rokas vibrācijas lielums	3,2 m/s ²
Nenoteiktība K	0,8 m/s ²

Skaņas spiediena līmenis L _{PA}	75 dB(A)
Nenoteiktība K _{PA}	3 dB(A)

Skaņas jaudas līmenis L _{WA} + nenoteiktība K _{WA}	90 dB(A)
--	----------

Paturam tiesības veikt tehniskas izmaiņas.

Piederumi un rezerves daļas

Izmantot tikai oriģinālos piederumus un oriģinālās rezerves daļas, jo tie garantē drošu un nevainojamu ierīces darbību.

Informāciju par piederumiem un rezerves daļām skatīt www.kaercher.com.

EK Atbilstības deklarācija

Ar šo mēs paziņojam, ka turpmāk minētā iekārta, pamatojoties uz tās konstrukciju un izgatavošanas veidu, kā arī mūsu apgrozībā laistajā izpildījumā atbilst ES direktīvu attiecīgajām galvenajām drošības un veselības aizsardzības prasībām. Iekārtā izdarot ar mums nesaskaņotas izmaiņas, šis paziņojums zaudē savu spēku.

Produkts: Augstspiediena tīrīšanas aparāts
Tips: 1.324-xxx

Attiecīgās ES direktīvas:

2000/14/EK

2014/30/ES

2006/42/EK (+2009/127/EK)

2011/65/ES

Piemērotās harmonizētās normas:

EN 50581

EN 55014-1: 2006+A1: 2009+A2: 2011

EN 55014-2: 1997+A1: 2001+A2: 2008

EN 60335-1

EN 60335-2-79

EN 61000-3-2: 2014

EN 61000-3-3: 2013

EN 62233: 2008

Atbilstības novērtēšanas procedūra:

2000/14/EK: V pielikums

Skanas intensitātes līmenis dB(A)

Izmērītais: 88

Garantētais: 90

Apakšā parakstījušās personas rīkojas uzņēmuma vadības uzdevumā un pēc tās pilnvarojuma.

H. Jenner

CEO

S. Reiser

Head of Approbation

Par dokumentāciju sastādīšanu atbildīgā persona:
S. Reiser

Alfred Kärcher GmbH & Co. KG

Alfred-Kärcher-Str. 28 - 40

71364 Winnenden (Germany)

Tālr.: +49 7195 14-0

Fakss: +49 7195 14-2212

Winnenden, 2016/01/01

Turinis

Naudojimas pagal paskirtį	DE 5
Aplinkos apsauga	DE 5
Sauga	DE 5
Prietaiso aprašymas	DE 6
Komplektacija	DE 6
Montavimas	DE 6
Naudojimo pradžia	DE 7
Naudojimas	DE 7
Transportavimas	DE 8
Laikymas	DE 8
Priežiūra ir aptarnavimas	DE 9
Pagalba gedimų atveju	DE 9
Garantija	DE 10
Techniniai duomenys	DE 10
Priedai ir atsarginės dalys	DE 10
EB atitikties deklaracija	DE 10



Prieš pradėdami naudoti įsigytą įrenginį, perskaitykite originalią naudojimo instrukciją ir pridėtus saugos reikalavimus.

Vadovaukitės šiais dokumentais. Išsaugokite abu šiuos dokumentus, kad galėtumėte naudotis jais vėliau arba perduoti kitam savininkui.

Naudojimas pagal paskirtį

Šį aukšto slėgio valymo įrenginį naudokite tik namų ūkyje.

- mašinoms, automobiliams, pastatams, įrankiams, fasadams, terasoms, sodo prietaisams ir pan. valyti aukšto slėgio vandens srove (jei reikia, galima papildomai naudoti valymo priemonę)
- naudojant „KÄRCHER“ aprobuotas priedų dalis, atsargines dalis ir valymo priemones. Atkreipkite dėmesį į ant valymo priemonių pateiktas nuorodas.

Sauga

Saugos reikalavimai

Prieš pirmą kartą naudodami įrenginį, būtinai perskaitykite skyrių „Saugos nurodymai dėl aukšto slėgio valymo įrenginių“.

Rizikos lygiai

⚠ PAVOJUS

Nuoroda dėl tiesioginio pavojaus, galinčio sukelti sunkius kūno sužalojimus ar mirtį.

⚠ ĮSPĖJIMAS

Nuoroda dėl galimo pavojaus, galinčio sukelti sunkius kūno sužalojimus ar mirtį.

⚠ ATSARGIAI

Nurodo galimą pavojų, galintį sukelti lengvus sužalojimus.

⚠ DĖMESIO

Nuoroda dėl galimo pavojaus, galinčio sukelti materialinius nuostolius.

Saugos įranga

⚠ ATSARGIAI

- Saugos įrenginiai skirti naudotojui apsaugoti ir negali būti pakeisti arba apeiti.

Prietaiso jungiklis

Prietaiso jungiklis užtikrina, kad prietaisas nebūtų įjungtas atsitiktinai.

Rankinio purškimo pistoleto fiksatorius

Fiksatorius užblokuoja rankinio purškimo pistoleto svirtį ir užtikrina, kad prietaisas nebūtų įjungtas atsitiktinai.

Redukcinis vožtuvas su pneumatiniu jungikliu

Redukcinis vožtuvas užtikrina, kad nebūtų viršytas leistinas darbo slėgis.

Atleidis rankinio purškimo pistoleto svirtį, pneumatinis jungiklis išjungia siurblių ir didelio slėgio srovę nutrūksta. Jei svirtis patraukiama, vėl įjungiamas siurblys.

Apsauginis variklio jungiklis

Jei naudojama per daug elektros srovės, apsauginis variklio jungiklis išjungia prietaisą.

Simboliai ant prietaiso



Draudžiami jungti įrenginį tiesiogiai prie viešo geriamojo vandens tinklo.



Jokiu būdu nenukreipkite aukšto slėgio srovės į asmenis, gyvūnus, veikiančią elektros įrangą arba patį prietaisą. Saugokite prietaisą nuo šalčio.

Aplinkos apsauga

Nurodymai apie sudedamąsias medžiagas (REACH)

Aktualią informaciją apie sudedamąsias dalis rasite adresu:

www.kaercher.com/REACH



Naudotų prietaisų sudėtyje yra vertingų, perdirbimui tinkamų medžiagų, todėl jie turėtų būti atiduoti perdirbimo įmonėms. Akumulatoriai ir baterijos neturėtų patekti į aplinką, nes turi kenksmingų medžiagų. Senų įrenginių, baterijų ir akumuliatorių atliekas tvarkykite tausodami aplinką.

Elektros ir elektroniniuose prietaisuose dažnai būna dalių, su kuriomis netinkamai elgiantis arba netinkamai jas pašalinus gali kilti pavojus žmonių sveikatai ir aplinkai. Tačiau norint tinkamai eksploatuoti prietaisą šios dalys būtinos. Šiuo simboliu pažymėtus prietaisus draudžiama šalinti su buitinėmis atliekomis.



Pakuotės medžiagos gali būti perdirbamos.

Pakuotės atliekas sutvarkykite tausodami aplinką.



Naudoti valomąją priemonę galima tik ant sandarus darbo paviršiaus, prijungto prie nuotekų kanalizacijos. Neišleiskite į vandens vandens telkinius ar dirvožemį.



Valymo darbus, kurių metu išsiskiria vanduo su naftos priemaišomis, pvz., variklio ar dugno plovimą galima atlikti tik plovimo aikštelėse su įrengtu naftos separatorium.



Vandens telkinių vandens naudojimas kai kuriose šalyse uždraustas.

Prietaiso aprašymas

Šioje eksploataavimo instrukcijoje aprašoma maksimali įranga. Priklausomai nuo modelio gali skirtis tiekimo komplekto turinys (žr. pakuotę).

Paveikslus rasite 4 išlankstomame psl.



- 1 Movos dalis vandens prijungimo antgaliui
- 2 Vandens čiaupas su įmontuotu filtru
- 3 Aukšto slėgio žarna
- 4 Žarnos kreipiamoji
- 5 Purškimo antgalių laikiklis
- 6 Rankinio purškimo pistoleto laikiklis / stovėjimo padėtis
- 7 Valymo priemonių butelio „Plug 'n' Clean“ laikiklis
- 8 Rankena nešimui
- 9 Transportavimo rankena
- 10 Žarnos laikiklis
- 11 Aukšto slėgio jungtis
- 12 Prietaiso jungiklis „0/1ŠJ.“ / „I/JJ.“
- 13 Maitinimo laidas su kištuku
- 14 Priedų dėklas
- 15 Kablys tinklo tvirtinimui
- 16 Tinklas priedų dėklui
- 17 Transportavimo ratukas
- 18 Kojelė su rankena
- 19 Rankinis purškimo pistoletas „Full Control“
- 20 Baterijų dėklas
- 21 Slėgio šviesos diodų indikatorius MIX / 1 - SOFT / 2 - MEDIUM / 3 - HARD
- 22 Baterijų dėklo fiksatorius
- 23 Rankinio purškimo pistoleto fiksatorius
- 24 Aukšto slėgio žarnos atjungimo nuo rankinio purškimo pistoleto mygtukas
- 25 „Full Control“ purškimo antgalio purvo skutiklis Sukietėjusio purvo plotams Slėgio pakopa: HARD
- 26 „Full Control“ purškimo antgalis „Vario Power“ Paprasčiausiems valymo darbams Slėgio pakopos: HARD / MEDIUM / SOFT / MIX

* Pasirenkami priedai

- 27 Valymo priemonės „Plug 'n' Clean“ bakas su dangteliu

** netiekiami kartu su įrenginiu

- 28 Vandens tiekimo žarna

Komplektacija

Įrenginio tiekiamo komplekto sudėtis parodyta ant pakuotės. Išpakuodami gaminį, patikrinkite ar nieko netrūksta.

Jei trūksta priedų arba yra transportavimo pažeidimų, praneškite apie tai pardavėjui.

Papildomai būtina

- Audiniu sutvirtinta vandens žarna su įprasta skanka.
- Skersmuo bent 1/2 colio (13 mm)
- Ilgis bent 7,5 m.

Specialūs priedai

Specialūs priedai padidina Jūsų prietaiso naudojimo galimybes. Daugiau informacijos apie tai galite gauti iš savo KÄRCHER pardavėjo.

Montavimas

Paveikslus rasite 3 išlankstomame psl.



Prieš pradėdami naudoti prietaisą, sumontuokite kartu pateiktas atskiras dalis.

Reikalingi 2 komplekto esantys varžtai ir kryžminis atsuktuvus PH 2.

Kojelės montavimas

Paveikslas **A**

- Įkiškite kojelę.
- Pridėtus kaiščius iki galo įstumkite į angas.
- Kojelę pritvirtinkite pridėtais varžtais.

Purškimo antgalių laikiklio montavimas

Paveikslas **B**

- Užkabinkite purškimo antgalių laikiklį.
- Dviem varžtais prisukite purškimo antgalių laikiklį.

Transportavimo rankenos montavimas

Paveikslas **C**

- Užmaukite transportavimo rankeną.
- Dviem varžtais prisukite transportavimo rankeną.

Tinklo uždėjimas ant priedų dėklo

Paveikslas **D**

- Užkabinkite tinklą už paveikslėlyje parodytą kablukų.

Aukšto slėgio žarnos išvyniojimas

- Iki galo išvyniokite aukšto slėgio žarną ir atiškite galimas kilpas ir susipainiojusias vietas.

Aukšto slėgio žarnos įkišimas pro žarnos kreipiamąją

Paveikslas **E**

- Išpainiotą aukšto slėgio žarną iš galo įkiškite pro žarnos kreipiamąją.

Aukšto slėgio žarną sujunkite su purškimo pistoletu.

Paveikslas **F**

- Aukšto slėgio žarną įkiškite į rankinio purškimo pistoletą taip, kad pasigirstų spragtelėjimas. **Pastaba:** sitikinkite, ar tinkama kryptimi nustatytas jungiamasis elementas.
- Traukdami aukšto slėgio žarną, patikrinkite, ar jungtis pakankamai tvirta.

Naudojimo pradžia

- ➔ Pastatykite įrenginį ant lygtaus paviršiaus.
- ➔ Įkiškite prietaiso kištuką į rozetę.

Vandens tiekimas

Jungties dydžius rasite ant prietaiso skydelio/techninėje specifikacijoje.

DĖMESIO

Vandenyje esantys nešvarumai gali pažeisti aukšto slėgio siurbį ir priedus. Apsauga rekomenduojame naudoti „KÄRCHER“ vandens filtrą (specialus priedas, užsakymo Nr. 4.730-059).

Vandentiekio vanduo

Laikykites vandens tiekimo nurodymų.

DĖMESIO

Metalinės žarnų sankabos su apsauga nuo vandens išsiliejimo gali pažeisti siurbį! Naudokite plastikinę arba KÄRCHER žalvarinę žarnos sankabą.

Paveikslas G

- ➔ Pridėtą movos detalę priveržkite prie prietaiso vandens movos.
- ➔ Užmaukite vandens tiekimo žarną ant vandens čiaupo jungties.
- ➔ Vandens žarną prijunkite prie vandentiekio sistemos.
- ➔ Iki galo atsukite vandentiekio čiaupą.

Vandenį siurbkite iš atvirų rezervuarų

Šis aukšto slėgio valymo įrenginys su „Kärcher“ siurbimo žarna ir atbuliniu vožtuvu (specialusis priedas, užsakymo Nr. 2.643-100) skirtas paviršinio vandens, pvz., lietaus vandens iš talpyklų arba tvenkinių, siurbimui (maksimalus siurbimo aukštis pateikti skyriuje „Techniniai duomenys“).

Pastaba: Siurbiant vandens jungtys nėra reikalinga.

- ➔ Siurbimo žarną pripildykite vandens.
- ➔ Siurbimo žarną prisukite prie įrenginio vandens tiekimo sistemos ir pakabinkite vandens šaltinyje (pvz., lietaus vandens statinėje).

Prieš naudojimą iš įrenginio išleiskite orą:

- ➔ Įjunkite prietaisą „I/J“.
- ➔ Atblokuokite rankinio purškimo pistoleto svirtį.
- ➔ Paspauskite rankinio purškimo pistoleto svirtį. Įrenginys įsijungia.
- ➔ Palaukite (iki 2 min.), kol iš rankinio purškimo pistoleto išsiverš vanduo be purslų.
- ➔ Atleiskite rankinio purškimo pistoleto svirtį.
- ➔ Užblokuokite rankinio purškimo pistoleto svirtį.

Naudojimas

DĖMESIO

Jei prietaisas veikia sausa eiga ilgiau nei 2 minutes, jis gali būti pažeistas. Jei per 2 minutes prietaisas neturi reikiamo slėgio, išjunkite jį ir imkitės skyriuje „Pagalba šalinant sutrikimus“ nurodytų veiksmų.

Naudojimas esant aukštam slėgiui

⚠ ATSARGIAI

Valydamu lakuotus paviršius, laikykites bent 30 cm atstumo nuo srovės, kad nepažeistumėte jų.

DĖMESIO

Automobilių padangų, lakuotų arba jautrių paviršių, pavyzdžiui, medienos, nevalykite nešvarumų skutikliu, nes galite pažeisti.

- ➔ Pasirinkite valymo užduočiai tinkamą purškimo antgalį.

Paveikslas H

- ➔ Purškimo antgalį įkiškite į rankinį purškimo pistoletą ir užfiksukite pasukdami 90° kampu.
 - ➔ Įjunkite prietaisą „I/J“.
 - ➔ Atblokuokite rankinio purškimo pistoleto svirtį.
 - ➔ Paspauskite rankinio purškimo pistoleto svirtį. Įrenginys įsijungia.
- Pastaba:** Atleidus svirtį, prietaisas vėl išsijungia. Aukštas slėgis išlieka sistemoje.





„Full Control“ purškimo antgalis „Vario Power“

- ➔ Purškimo antgalį pasukite tiek, kad žibėtų reikiama rankinio purškimo pistoleto slėgio indikatorius šviesos diodas.

Sistema „Full Control“

Rankinio purškimo pistoleto slėgio indikatorius rodo purškimo antgaliiu „Full Control“ nustatytą slėgio pakopą.

Pastaba: Naudojant „T-Racer“ arba kitą priedą, slėgio rodmuo yra netikslus.

Slėgio pakopa	Rekomenduojama, pavyzdžiui,
 3 HARD	Tesamoms su trinkelėlių ar plautojo betono danga, asfalto dangai, metalo paviršiams, sodo priemonėms (karučiams, kastuvams ir pan.)
 2 MEDIUM	Lengviesiems automobiliams, motociklams, keraminių plytų paviršiams, tinkuotoms sienoms, plastiko baldams
 1 SOFT	Medienos paviršiams, dviračiams, smiltainio paviršiams, rotango baldams
 MIX	Valymo priemonių naudojimas

DĖMESIO

Medžiagų jautrumas gali stipriai skirtis priklausomai nuo amžiaus ir būklės. Pateiktos rekomendacijos nėra privalomos.

Darbas su valymo priemonėmis

Daugumą „KÄRCHER“ valomųjų priemonių galite įsigyti sufasuotų į „Plug 'n' Clean“ butelius.

Pastaba: valymo priemonę įmaišyti galima tik esant žemam slėgiui.

△ PAVOJUS

Naudodami valomąsias priemones, laikykitės valomųjų priemonių gamintojo saugos duomenų lapuose pateiktų nurodymų, o ypač reikalavimų dėl asmeninių saugos priemonių.

→ Nuimkite „Plug 'n' Clean“ valomųjų priemonių butelio dangtelį.

Paveikslas **11**

* Pasirenkami priedai

- Valomosios priemonės butelį kakliuku žemyn įspauskite į „Plug 'n' Clean“ jungtį.
 - Naudokite purškimo antgalį „Vario Power“.
 - Purškimo antgalį pasukite link „MIX“ tiek, kad rankinio purškimo pistoleto indikatoriuje žibėtų šviesos diodas „MIX“.
- Pastaba:** Taip naudojant įrenginį į vandens srovę įmaišoma valomųjų priemonių tirpalo.

Rekomenduojame tokį plovimo metodą

- Šiek tiek ploviklio užpurškite ant sauso paviršiaus ir leiskite įsigerti (bet ne išdžiūti).
- Ištirpusius nešvarumus nuplaukite aukšto slėgio srove.

Baigus naudoti prietaisą su valymo priemonėmis

- Ištraukite iš laikiklio valymo priemonės „Plug 'n' Clean“ baką ir uždarykite dangtelį.
- Laikymui valomosios priemonės butelį dangteliu į viršų įstatykite į laikiklį.

Darbo nutraukimas

- Atleiskite rankinio purškimo pistoleto svirtį.
- Užblokuokite rankinio purškimo pistoleto svirtį.

Paveikslas **12**

- Rankinį purškimo pistoletą su purškimo antgalio nustatykite į stovėjimo padėtį.
- Jei pertraukos ilgesnės (daugiau nei 5 minutės), jungikliu papildomai išjunkite prietaisą „0/IŠJ.“.

Darbo pabaiga

- Atleiskite rankinio purškimo pistoleto svirtį.
 - Išjunkite prietaisą „0/IŠJ.“.
 - Ištraukite prietaisą kištuką iš kištukinio lizdo.
- △ **ATSARGIAI**
- Aukšto slėgio žarną nuo rankinio purškimo pistoleto arba prietaiso atjunkite tik, jei sistema nėra veikianti slėgio.*
- Užsukite vandentiekio čiaupa.
 - Paspauskite rankinio purškimo pistoleto svirtį, kad pašalintumėte sistemoje dar esantį slėgį.
 - Atleiskite rankinio purškimo pistoleto svirtį.
 - Užblokuokite rankinio purškimo pistoleto svirtį.

DĖMESIO

Atjungiant tiekimo arba aukšto slėgio žarną po eksploataavimo, iš jungčių gali išbėgti šilto vandens.

- Atjunkite prietaisą nuo vandens tiekimo sistemos.

Transportavimas

△ ATSARGIAI

Sužalojimų ir pažeidimų pavojus!

Transportuojant įrenginį, reikia atsižvelgti į jo svorį.

Transportavimas rankomis

- Prietaisą už rankenos pakelkite į viršų ir neškite.
- Ištraukite transportavimo rankeną, pasigirsta, kaip ji užsifiksuoja.
- Prietaisą traukite už transportavimo rankenos.

Transportavimas transporto priemonėmis

- Prieš transportavimą horizontalioje padėtyje: ištraukite iš laikiklio valymo priemonės „Plug 'n' Clean“ baką ir uždarykite dangtelį.
- Prietaisą užfiksuokite, kad nenuslystų ir neapvirstų.

Laikymas

△ ATSARGIAI

Sužalojimų ir pažeidimų pavojus!

Pastatydami mašiną laikyti, atsižvelkite į jos masę.

Prietaiso laikymas

- Pastatykite prietaisą ant lygaus paviršiaus.
- Nuo rankinio purškimo pistoleto atjunkite purškimo antgalį.
- Paspauskite atjungimo mygtuką ant rankinio purškimo pistoleto ir ištraukite aukšto slėgio žarną iš rankinio purškimo pistoleto.
- Rankinio purškimo pistoletą įstatykite į laikiklį.
- Abu purškimo antgalius įkiškite į jų laikiklį.
- Purškimo antgalio purvo skutiklis: purkštukas žemyn.
- Purškimo antgalis „Vario Power“: purkštukas aukštn.
- Suvyniokite aukšto slėgio žarną ir pakabinkite ant žarnos laikiklio.
- Maitinimo kabelį įdėkite į priedų dėklą.

Prieš ilgesnį sandėliavimą, pvz., žiemą, papildomai laikykitės skyriaus „Priežiūra“ nurodymų.

Apsauga nuo šalčio

DĖMESIO

Nevisiškai ištuštintus prietaisus ir priedus gali sugadinti šaltis. Prietaisą ir priedus visiškai ištuštinkite ir apsaugokite nuo užšalimo.

Kad apsisaugotumėte nuo pažeidimų:

- Atjunkite prietaisą nuo vandens tiekimo sistemos.
- Nuo rankinio purškimo pistoleto atjunkite purškimo antgalį.
- Įjunkite prietaisą „I/IJ.“.
- Palaukite paspaudę rankinio purškimo pistoleto svirtį, kol nebebėgs vanduo (maždaug 1 min.).
- Atleiskite prietaisą nuo vandens tiekimo sistemos svirtį.
- Užblokuokite rankinio purškimo pistoleto svirtį.
- Išjunkite prietaisą „0/IŠJ.“.
- laikykite juos nuo šalčio apsaugotoje patalpoje.

Priežiūra ir aptarnavimas

⚠ PAVOJUS

Elektros srovės smūgio pavojus.

- ➔ Prieš visus prietaiso priežiūros darbus išjunkite prietaisą ir ištraukite elektros laido kištuką iš tinklo lizdo.

Vandens tiekimo čiaupo filtro valymas

Reguliariai valykite vandens tiekimo čiaupo filtrą.

- ➔ Atjunkite sankabą nuo vandens jungties.

DĖMESIO

Nepažeiskite filtro.

Paveikslas **K**

- ➔ Ištraukite filtrą plokščiomis replėmis.
- ➔ Išplaukite filtrą po tekančiu vandeniu.
- ➔ Įdėkite filtrą atgal į vandens jungtį.

Rankinio purškimo pistoleto baterijų keitimas

Jei rankinio purškimo pistoleto ekrane nieko neberodoma, reiškia, kad baterijos išsikrovė.

Reikia dviejų AAA tipo baterijų ar akumuliatorių.

Paveikslas **L**

- ➔ Paspauskite dangtelį.
- ➔ Atidarykite baterijų dėklą.
- ➔ Išimkite baterijas.
- ➔ Įdėkite naujas baterijas (atkreipkite dėmesį į poliškumą).
- ➔ Uždarykite baterijų dėklą.
- ➔ Panaudotas baterijas utilizuokite pagal galiojančias nuostatas.

Pagalba gedimų atveju

⚠ PAVOJUS

Elektros srovės smūgio pavojus. Prieš visus įprastines ir technines priežiūros darbus išjunkite prietaisą ir ištraukite tinklo kištuką.

Atlikti remonto darbus ir tvarkyti elektros įrangos dalis gali tik įgaliota klientų aptarnavimo tarnyba.

Naudodamiesi toliau pateiktu aprašu mažesnius gedimus pašalinsite patys.

Abejotiniais atvejais kreipkitės į klientų aptarnavimo tarnybą.

Prietaisas neveikia

- ➔ Paspauskite rankinio purškimo pistoleto svirtį. Įrenginys įsijungia.
- ➔ Patikrinkite, ar prietaiso duomenų lentelėje nurodyta įtampa atitinka elektros šaltinio įtampą.
- ➔ Patikrinkite, ar nepažeistas maitinimo laidas.
- ➔ Dėl variklio perkrovos suveikė apsauginis variklio jungiklis.
 - Išjunkite prietaisą „0/IŠJ.“.
 - Palaukite **valandą**, kol prietaisas atvės.
 - Įjunkite ir vėl pradėkite naudoti prietaisą. Jei ir po to gedimas pasikartoja, pateikite prietaisą patikrinti klientų aptarnavimo tarnybai.

Prietaisas neveikia, variklis burzgia

Įtampos sumažėjimas dėl per silpno elektros srovės tinklo arba naudojamo ilgtinuvo.

- ➔ Įjungdami iš pradžių patraukite rankinio purškimo pistoleto svirtį, o po to nustatykite prietaiso jungiklį į padėtį „I/J.“.

Nesidaro slėgis

- ➔ Patikrinkite purškimo antgalio nuostatas.
- ➔ Patikrinkite, ar vandens sistema tiekia pakankamą kiekį vandens.
- ➔ Plokščiareplėmis ištraukite sieta, esantį vandens tiekimo movoje, ir išplaukite tekančiu vandeniu.
- ➔ Prieš naudojimą iš prietaiso išleiskite orą. Įjunkite prietaisą be prijungto purškimo antgalio ir palikite veikti tol, kol iš pistoleto pasirodys vanduo be pusrslų. Išjunkite prietaisą ir vėl prijunkite purškimo antgalį.

Stiprūs slėgio svyravimai

- ➔ Aukšto slėgio purkštuko valymas: Adata pašalinkite nešvarumus iš purkštuko ertmės ir palenkę į priekį išskalaukite.
- ➔ Patikrinkite tiekiamo vandens kiekį.

Prietaisas nesandarus

- ➔ Nedidelį prietaiso nesandarumą lemia techninės priežastys. Tačiau jei nesandarumas yra per didelis, kreipkitės į klientų aptarnavimo tarnybą.

Nesurišamos valomosios priemonės

- ➔ Naudokite purškimo antgalį „Vario Power“.
- ➔ Pasukite purškimo antgalį į padėtį „Mix“.
- ➔ Patikrinkite, ar valymo priemonės „Plug 'n' Clean“ bakas su žemyn nukreipta anga yra valymo priemonių jungtyje.

Nėra rankinio purškimo pistoleto slėgio rodmenų

- ➔ Patikrinkite / pakeiskite baterijas

Garantija

Kiekvienoje šalyje galioja mūsų įgaliotų pardavėjų nustatytos garantijos sąlygos. Galimus prietaiso gedimus garantijos galiojimo laikotarpiu pašalinsime nemokamai, jei tokių gedimų priežastis buvo netinkamos medžiagos ar gamybos defektai. Dėl garantinių gedimų šalinimo kreipkitės į savo pardavėją arba artimiausią klientų aptarnavimo tarnybą pateikdami pirkimą patvirtinančią kasos kvitą.

Adresus rasite:

www.kaercher.com/dealersearch

Techniniai duomenys

Jungimas į elektros tinklą

Įtampa	230 V 1~50 Hz
--------	------------------

Prijungiamą įtaisų galia	1,8 kW
--------------------------	--------

Saugiklio rūšis	IP X5
-----------------	-------

Apsaugos klasė	I
----------------	---

Elektros tinklo saugiklis (inercinis)	10 A
---------------------------------------	------

Vandens prijungimo antgalis

Maks. atitekančio vandens slėgis	1,2 MPa
----------------------------------	---------

Maks. atitekančio vandens temperatūra	40 °C
---------------------------------------	-------

Maž. atitekančio vandens kiekis	9 l/min
---------------------------------	---------

Didžiausias siurbimo aukštis	0,5 m
------------------------------	-------

Galia

Darbinis slėgis	11 MPa
-----------------	--------

Maks. leistinas slėgis	13 MPa
------------------------	--------

Vandens debitas	6,3 l/min
-----------------	-----------

Didžiausias debitas	7,0 l/min
---------------------	-----------

Valymo priemonės debitas	0,3 l/min
--------------------------	-----------

Rankinio purškimo pistoleto atitranskos jėga	13 N
--	------

Matmenys ir masė

Ilgis	411 mm
-------	--------

Plotis	305 mm
--------	--------

Aukštis	584 mm
---------	--------

Masė su priedais	12,8 kg
------------------	---------

Nustatytos vertės pagal EN 60335-2-79

Delno / rankos vibracijos poveikis	3,2 m/s ²
Nesaugumas K	0,8 m/s ²

Garso slėgio lygis L _{PA}	75 dB(A)
Neapibrėžtis K _{PA}	3 dB(A)

Garantuotas triukšmo lygis L _{WA} + neapibrėžtis K _{WA}	90 dB(A)
---	----------

Gamintojas pasilieka teisę atlikti techninius pakeitimus.

Priedai ir atsarginės dalys

Naudokite tik originalius priedus ir atsargines dalis, taip užtikrinsite, kad prietaisas būtų eksploatuojamas patikimai ir be triukščių.

Informaciją apie priedus ir atsargines dalis rasite čia: www.kaercher.com.

EB atitikties deklaracija

Šiuo pareiškiame, kad toliau aprašyto aparato brėžiniai ir konstrukcija bei mūsų į rinką išleistas modelis atitinka pagrindinius EB direktyvų saugumo ir sveikatos apsaugos reikalavimus. Jei mašinos modelis keičiamas su mumis nepasitarus, ši deklaracija nebegalioja.

Gaminys: Aukšto slėgio valymo mašina

Tipas: 1.324-xxx

Specialios EB direktyvos:

2000/14/EB

2014/30/ES

2006/42/EB (+2009/127/EB)

2011/65/ES

Taikomi darnieji standartai:

EN 50581

EN 55014–1: 2006+A1: 2009+A2: 2011

EN 55014–2: 1997+A1: 2001+A2: 2008

EN 60335–1

EN 60335–2–79

EN 61000–3–2: 2014

EN 61000–3–3: 2013

EN 62233: 2008

Taikyta atitikties vertinimo procedūra:

2000/14/EB: V priedas

Garso galios lygis dB(A)

Išmatuotas: 88

Garantuotas: 90

Pasirašantys asmenys yra įgalioti parduotuvės vadovybės.

H. Jenner
CEO

S. Reiser
Head of Approbation

Dokumentaciją tvarkyti įgaliotas asmuo:
S. Reiser

Alfred Kärcher GmbH & Co. KG
Alfred-Kärcher-Str. 28 - 40
71364 Winnenden (Germany)
Tel.: +49 7195 14-0
Faksas: +49 7195 14-2212

Winnenden, 2016/01/01

Зміст

Правильне застосування	UK	5
Захист навколишнього середовища	UK	5
Безпека	UK	5
Опис пристрою	UK	6
Комплект постачання	UK	6
Установка	UK	6
Введення в експлуатацію	UK	7
Експлуатація	UK	7
Транспортування	UK	8
Зберігання	UK	8
Догляд та технічне обслуговування	UK	9
Допомога у випадку неполадок	UK	9
Гарантія	UK	10
Технічні характеристики	UK	10
Приладдя й запасні деталі	UK	10
Заява про відповідність Європейського співтовариства	UK	10



Перед першим використанням приладу прочитати цю оригінальну інструкцію з експлуатації і вказівки з техніки безпеки, що додаються. Діяти відповідно до них. Збережіть їх для подальшого користування або для наступного власника.

Правильне застосування

Використовуйте цей високонапірний очищувач тільки для приватних цілей:

- для очищення машин, автомобілів, будівель, інструментів, фасадів, терас, присадибних приладів та ін. струменем води під тиском (при необхідності, з додаванням засобів для чищення).
- При цьому застосуванню підлягають допоміжне обладнання, запчастини та засоби для чищення, дозволені для використання фірмою KÄRCHER. Будь ласка, слідуйте вказівкам до засобів для чищення.

Безпека

Правила безпеки

Перед першим використанням даного пристрою потрібно прочитати «Вказівки з безпеки для високонапірного мийного апарату», що додаються.

Рівень небезпеки

⚠ НЕБЕЗПЕКА

Вказівка щодо небезпеки, яка безпосередньо загрожує та призводить до тяжких травм чи смерті.

⚠ ПОПЕРЕДЖЕННЯ

Вказівка щодо потенційно можливої небезпечної ситуації, що може призвести до тяжких травм чи смерті.

⚠ ОБЕРЕЖНО

Вказівка щодо потенційно небезпечної ситуації, яка може спричинити отримання легких травм.

УВАГА

Вказівка щодо можливої потенційно небезпечної ситуації, що може спричинити матеріальні збитки.

Захисні засоби

⚠ ОБЕРЕЖНО

- Захисні пристрої слугують для захисту користувачів. Зміна захисних пристроїв чи нехтування ними не допускається.

Вимикач пристрою

Головний вимикач запобігає самовільній роботі апарату.

Блокування високонапірного пістолета

Фіксатор блокує важіль високонапірного пістолета та захищає від мимовільного запуску пристрою.

Пропускний клапан з пневматичним вимикачем

Перепускний клапан запобігає перевищенню допустимого робочого тиску.

Якщо важіль високонапірного пістолета відпускається, манометричний вимикач відключає насос, подача води під високим тиском припиняється. При натисканні на важіль насос знову включається.

Вимикач захисту двигуна

У випадку надмірної напруги в мережі вимикач захисту двигуна відключає пристрій.

Символи на пристрої



Пристрій не можна підключати безпосередньо до трубопроводу з питною водою.



Не спрямовувати струмінь води під великим тиском на людей, тварин, увімкнене електричне обладнання чи на сам пристрій.

Слід захищати прилад від морозу.

Захист навколишнього середовища

Інструкції із застосування компонентів (REACH)

Актуальні відомості про компоненти наведені на веб-вузлі за адресою:

www.kaercher.com/REACH



Пристрої, що відпрацювали, містять цінні матеріали, які потрібно передавати на вторинну переробку. Батареї та акумулятори містять речовини, які не повинні потрапляти у навколишнє середовище. Пристрої, що відпрацювали, такі як батареї або акумулятори, утилізувати згідно з вимогами щодо захисту навколишнього середовища.



Електричні та електронні прилади найчастіше містять складові частини, які у разі неправильного поводження з ними або неправильної утилізації можуть створити потенційну небезпеку для здоров'я людини та навколишнього середовища. Однак ці частини необхідні для належної експлуатації приладу. Прилади, позначені цим символом, забороняється утилізувати разом з побутовим сміттям.



Пакувальні матеріали піддаються вторинній переробці. Упаковку необхідно утилізувати без шкоди для довкілля.



Роботи з мийними засобами повинні виконуватись тільки на робочих площинах, не проникних для рідини, з виходом у побутову каналізацію. Мийні засоби не повинні потрапляти у водойми або ґрунт.

-  Роботи з очищення, в яких з'являється відпрацьована вода з вмістом мастила, наприклад, промивання двигуна, миття днища, повинні виконуватись тільки на мийних майданчиках з відбірником мастила.
-  Брати воду з відкритих водойм в деяких країнах заборонено.

Опис пристрою

У цьому посібнику з експлуатації наведено опис пристрою з максимальною комплектацією. Комплектація відрізняється залежно від моделі (див. упакування).

Рисунки див. на аркуші-вкладці 4

- 1 Частина з'єднання для підведення води 
- 2 Підведення води із встановленим сітчастим фільтром
- 3 Рукав високого тиску
- 4 Напрямна для шланга
- 5 Зберігання струминної трубки
- 6 Місце для зберігання / паркувальне положення високонапірного пістолета
- 7 Підключення для мюючого засобу Plug 'n' Clean
- 8 Ручка
- 9 Ручка для транспортування, витягується
- 10 Тримач шланга
- 11 З'єднання високого тиску
- 12 Головний вимикач „0/OFF“ / „I/ON“ (0/ВИМК. / I/УВИМК.)
- 13 Мережевий кабель із штепсельною вилкою
- 14 Місце для аксесуарів
- 15 Гачки для кріплення сітки
- 16 Сітка для відсіку для аксесуарів
- 17 Транспортне колесо
- 18 Стілка з ручкою для перенесення
- 19 Високонапірний пістолет Full Control
- 20 Батарейний відсік
- 21 Світлодіодна індикація тиску
MIX / 1 - SOFT / 2 - MEDIUM / 3 - HARD
- 22 Блокування гнізда для батарей
- 23 Блокування високонапірного пістолета
- 24 Кнопка для від'єднання високонапірного шланга від високонапірного пістолета
- 25 Струминна трубка Full Control фрези для видалення бруду
Для стійких забруднень
Ступінь тиску: HARD
- 26 Струминна трубка Full Control Vario Power
Трубка призначена для найпоширеніших завдань з чищення
Ступені тиску: HARD / MEDIUM / SOFT / MIX

* Додаткове приладдя

- 27 Пляшка з мийним засобом Plug 'n' Clean із запірною кришкою

** не входить до комплекту постачання

- 28 Шланг подачі води

Комплект постачання

Комплектація пристрою зазначена на упаковці. При розпакуванні пристрою перевірити комплектацію. У разі нестачі додаткового обладнання або ушкодження, отриманих під час транспортування, слід повідомити про це в торговельну організацію, яка продавала апарат.

Додатково знадобиться

- Армований водяний шланг зі стандартною муфтою.
- мінімальний діаметр 1/2 дюйма (13 мм)
- мінімальна довжина 7,5 м

Спеціальне допоміжне обладнання

Додаткове обладнання розширює можливості використання Вашого пристрою. Додаткову інформацію Ви можете отримати у Вашого торгового агента фірми KARCHER.

Установка

Рисунки див. на аркуші-вкладці 3

Перед початком експлуатації апарату встановити додані незакріплені частини. Для цього потрібні гвинти, що входять в комплект постачання, та хрестова викрутка PH 2. 

Монтаж опори

Рисунок А

- Встановити опору.
- Вставити дюбелі, що додаються, в отвори до упору.
- Закріпити опору гвинтами, що входять в комплект постачання.

Збірка місця для зберігання струминної трубки

Рисунок В

- Навісити місце для зберігання струминної трубки
- Закріпити місце для зберігання струминної трубки за допомогою двох гвинтів.

Встановлення рукоятки для транспортування

Рисунок С

- Встановити рукоятку для транспортування.
- Закріпити рукоятку для транспортування за допомогою двох гвинтів.

Розміщення сітки на відсіку для аксесуарів

Рисунок D

- Навісити сітку на гачки, вказані на зображенні.

Розмотування високонапірного шланга

- Повністю розмотати високонапірний шланг та розплутати петлі та поплутані місця (за наявності).

Просмиккування високонапірного шланга через направляючу для шланга

Рисунок Е

- Розплутаний високонапірний шланг просмикнути ззаду через направляючу для шланга.

З'єднати високонапірний шланг із ручним пістолетом-розпилювачем

Рисунок F

- Вставити шланг високого тиску в ручний пістолет-розпилювач до клацання.
- Вказівка:** Дотримуватись правильного розміщення з'єднувального ніпелю.
- Перевірити надійність кріплення, потягнувши за шланг високого тиску.

Введення в експлуатацію

- Поставити пристрій на рівну поверхню.
- Вставте мережевий штекер у розетку.

Подавання води

Потужність див. на Зводській таблиці/ в Технічних даних.

УВАГА

Водяні забруднення можуть спричинити пошкодження насоса високого тиску та приладдя. Для захисту радимо скористатися водяним фільтром KÄRCHER (спеціальне приладдя, номер для замовлення 4.730-059).

Подавання води з водогону

Дотримуйтесь порад підприємства водопостачання.

УВАГА

Шлангові муфти з металу разом з системою захисту Aquastor можуть призвести до пошкодження насосу! Необхідно використовувати шлангові муфти з пластмаси або муфту виробництва KÄRCHER з латуні.

Рисунок G

- З'єднувальну муфту з комплекту під'єднайте до елементу апарата для подавання води.
- Вставити шланг для подачі води в муфту відповідного з'єднання.
- Під'єднати водяний шланг до водоводу.
- Повністю відкрийте водогінний кран.

Подавання води з відкритих водоймищ

Даний високонапірний мийний апарат зі всмоктувального шлангом KÄRCHER та зворотним клапаном (спеціальне приладдя, номер замовлення 2.643-100) призначено для всмоктування води з відкритих резервуарів, приміром, з діжок для дощової води чи ставків (максимальну висоту всмоктування див. у розділі "Технічні дані").

Примітка: У режимі всмоктування використання зчеплення для підключення води не потрібне.

- Заповнити всмоктувальний шланг водою.
- Привинтити всмоктувальний шланг до елемента подачі води на пристрої та помістити у джерело води (наприклад, у дощову бочку).

Перед початком роботи видалити з пристрою повітря, як зазначено нижче:

- Увімкніть апарат „I/ON“ (I/УВІМК.).
- Розблокувати важіль високонапірного пістолета.
- Натиснути на важіль високонапірного пістолета. Пристрій увімкнеться.
- Залишати пристрій увімкненим (не більш, ніж 2 хвилини), поки з високонапірного пістолета почне виходити вода без бульбашок.
- Відпустити важіль високонапірного пістолета.
- Заблокувати важіль високонапірного пістолета.

Експлуатація

УВАГА

Робота всуху протягом більше 2 хвилин приводить до виходу з ладу насоса високого тиску. Якщо пристрій протягом 2 хвилин не набирає тиск, то його слід вимкнути та діяти відповідно вказівкам, які приводяться в главі "Допомога у випадку неполадок".

Робота під високим тиском

△ ОБЕРЕЖНО

Для запобігання пошкодження при очищенні слід зберігати відстань щонайменше 30 см від лакованих поверхонь.

УВАГА

Не чистити автомобільні шини, лакофарбове покриття або чутливі поверхні (наприклад, з деревини) із застосуванням фрези для видалення бруду. Існує загроза пошкодження.

- Залежно від завдання з очищення вибрати відповідну струминну трубку.

Рисунок H

- Одягати на високонапірний пістолет струминну трубку і зафіксувати її, повернувши на 90°.
 - Увімкніть апарат „I/ON“ (I/УВІМК.).
 - Розблокувати важіль високонапірного пістолета.
 - Натиснути на важіль високонапірного пістолета. Пристрій увімкнеться.
- Вказівка:** Якщо важіль знову звільниться, апарат знову увімкнеться. Високий тиск залишається в системі.

Струминна трубка Full Control Vario Power

- Струминну трубку повертати доти, доки на індикаторі тиску високонапірного пістолета не загориться індикатор бажаного ступеня тиску.

Система Full Control

Під час експлуатації індикація тиску на високонапірному пістолеті показує за допомогою ступеневої трубки Full Control поточну задану ступінь тиску.

Примітка: При експлуатації з T-Racer та іншими аксесуарами індикація тиску не інформативна.

Ступінь тиску	Рекомендується для, наприклад,
 3 HARD	кам'яних терас з бруківки або з бетонним покриттям, асфальту, металевих поверхонь, садових інструментів (тачки, лопати і т.д.)
 2 MEDIUM	автомобіля і мотоцикла, цегляних поверхонь, оштукатурених стін, пластикових меблів
 1 SOFT	дерев'яних поверхонь, велосипеда, поверхонь з піщанику, меблів з ротанга
 MIX	Експлуатація з засобом для чищення

УВАГА

Сприйнятливості матеріалів може значно змінюватися залежно від терміну експлуатації та стану. Ці рекомендації не є обов'язковими.

Експлуатація з засобом для чищення

Більшість засобів для чищення KÄRCHER можна придбати готовими до використання в спеціальній пляшці з засобом для чищення системи Plug 'n' Clean.

Примітка: Мийний засіб може додаватись тільки при низькому тиску.

⚠ НЕБЕЗПЕКА

При застосуванні засобів для чищення слід дотримуватися вимог сертифікату безпеки виробника, особливо вказівок відносно застосування засобів індивідуального захисту.

→ Зняти кришку пляшки з засобом для чищення системи Plug 'n' Clean.

Рисунок 11

* Додаткове приладдя

→ Встановити пляшку з засобом для чищення отвором вниз у відповідний елемент системи Plug 'n' Clean.

→ Використовувати струминну трубку VarioPower.

→ Повертати струминну трубку в напрямку напису «MIX» поки на індикаторі тиску високонапірного пістолета не загориться «MIX».

Вказівка: Таким чином, при експлуатації розчин мийного засобу змішується зі струменем води.

Рекомендовані методи очищення

→ Розпилити невелику кількість засобу для чищення на суху поверхню та залишити діяти (не висихати).

→ Змийте розчинений бруд струменем високого тиску.

Після роботи з миючим засобом

→ Вийняти пляшку з засобом для чищення Plug 'n' Clean з кріплення та закрити кришкою.

→ Помістити пляшку з засобом для чищення кришкою вгору в місце для зберігання.

Припинити експлуатацію

→ Відпустити важіль високонапірного пістолета.

→ Заблокувати важіль високонапірного пістолета.

Рисунок 12

→ Встановити високонапірний пістолет і струминну трубку в паркувальне положення.

→ Під час тривалих перерв у роботі (понад 5 хвилин) апарат слід вимикати „0/OFF“ (0/ВИМК.).

Закінчення роботи

→ Відпустити важіль високонапірного пістолета.

→ Вимкнути апарат "0/OFF" (0/ВИМК.).

→ Витягнути мережний штекер зі штепсельної розетки.

⚠ ОБЕРЕЖНО

Від'єднувати високонапірний шланг від високонапірного пістолета або пристрою тільки тоді, коли в системі відсутній тиск.

→ Закрити водопровідний кран.

→ Щоб зменшити тиск в системі, натиснути важіль високонапірного пістолета.

→ Відпустити важіль високонапірного пістолета.

→ Заблокувати важіль високонапірного пістолета.

УВАГА

При знятті живильного або високонапірного шланга під час роботи може виникнути витік гарячої води в місцях з'єднання.

→ Відокремити апарат від водопостачання.

Транспортування

⚠ ОБЕРЕЖНО

Небезпека травм та пошкоджень!

При транспортуванні слід звернути увагу на вагу пристрою.

Транспортування вручну

→ Високо підняти пристрій за ручку та перенести.

→ Витягнути до клацання рукоятку для транспортування.

→ Прилад тяги за ручку для транспортування.

Транспортування транспортними засобами

→ Перед транспортуванням в горизонтальному положенні: Вийняти пляшку з мийним засобом Plug 'n' Clean з кріплення та закрити кришкою.

→ Зафіксувати прилад від зсування та перекидання.

Зберігання

⚠ ОБЕРЕЖНО

Небезпека травм та пошкоджень!

При зберіганні враховувати вагу пристрою.

Зберігати пристрій

→ Встановити пристрій на рівній поверхні.

→ Від'єднати струминну трубку від високонапірного пістолета.

→ Натиснути розмикальну кнопку на високонапірному пістолеті і від'єднати високонапірний шланг від пістолета.

→ Помістити високонапірний пістолет в місце для зберігання.

→ Помістити струминну трубку в місце для зберігання.

– Струминна трубка фрези для видалення бруду: форсунка вниз.

– Струминна трубка VarioPower: форсунка вгору.

→ Шланг високого тиску змотати та повісити над тримачем для шланга

→ Помістити мережний кабель у відсік для аксесуарів.

Перед тривалим зберіганням, наприклад взимку, слід додатково звернути увагу на вказівки в розділі "Догляд".

Захист від морозів

УВАГА

Не повністю випорожнені пристрої та обладнання можуть бути пошкоджені при дії морозу. Повністю випорожнити пристрій та обладнання, а також забезпечити захист від морозу

Щоб уникнути пошкоджень:

→ Відокремити апарат від водопостачання.

→ Від'єднати струминну трубку від високонапірного пістолета.

→ Увімкніть апарат „I/ON“ (I/УВИМК.).

→ Натиснути і утримувати важіль високонапірного пістолета поки не витече вся вода (близько 1 хвилини).

→ Відпустити важіль високонапірного пістолета.

→ Заблокувати важіль високонапірного пістолета.

→ Вимкнути апарат "0/OFF" (0/ВИМК.).

→ Зберігати пристрій з усіма аксесуарами у теплому приміщенні.

Догляд та технічне обслуговування

⚠ НЕБЕЗПЕКА

Небезпека ураження електричним струмом.

→ Перед проведенням будь-яких робіт з обслуговування пристрій слід вимкнути та витягнути штепсельну вилку з розетки.

Очищення сітки в підведенні води

Сітку в підведенні води очищувати регулярно.

→ Зняти муфту з водяного шлангу.

УВАГА

Сітку не можна пошкоджувати.

Рисунок **K**

→ Витягнути сітку плоскогубцями.

→ Помити сітку під протічною водою.

→ Знову вставити сітку в підведення води.

Заміна батарей високонадірного пістолета

Якщо на дисплеї високонадірного пістолета нічого не відображається, ресурс батарей вичерпаний. Необхідно дві батареї або акумулятора розміру AAA.

Рисунок **L**

→ Натиснути пересувну заслінку.

→ Відкрити відсік для батарей.

→ Вийняти акумулятори.

→ Вставити нові батареї, дотримуючись правильної полярності.

→ Закрити відсік для батарей.

→ Використані акумулятори слід утилізувати відповідно до діючих приписань.

Допомога у випадку неполадок

⚠ НЕБЕЗПЕКА

Небезпека поразки струмом. Перед проведенням будь-яких робіт по догляду та технічному обслуговуванню вимкнути пристрій і вийняти мережеву вилку з розетки.

Ремонтні роботи та роботи з електричними вузлами може виконувати тільки уповноважена служба сервісного обслуговування.

Незначні ушкодження ви можете виправити самостійно за допомогою наступного огляду.

У сумнівних випадках, будь-ласка, звертайтеся до компетентної служби технічної підтримки.

Пристрій не працює

→ Натиснути на важіль високонадірного пістолета. Пристрій увімкнеться.

→ Перевірте відповідність напруги, вказаної у заводській таблиці, напрузі джерела електроенергії.

→ Перевірити мережевий кабель на пошкодження.

→ Двигун перевантажений, спрацював захисний автомат електродвигуна.

– Вимкнути апарат "0/OFF" (0/ВИМК.).

– Дати пристрою охолонути впродовж **однієї години**.

– Увімкнути пристрій та знову розпочати роботу. Якщо несправність повторюється, доручити перевірку пристрою сервісній службі.

Апарат не вмикається, двигун гудить

Підіння напруги через слабку електромережу або при використанні подовжувача.

→ При включенні насамперед натиснути важіль високонадірного пістолета, потім встановити вимикач пристрою в положення "I/ON" (I/ВИМК.).

Пристрій не працює під тиском

→ Перевірити налаштування струминної трубки.

→ Перевірити достатність об'єму подачі води.

→ Витягніть з допомогою плоскогубців мережевий фільтр з елемента для водопостачання та промийте його у проточній воді.

→ Перед використанням викачати повітря із пристрою.

Ввимкнути пристрій без приєднаної струминної трубки та дати йому попрацювати (не більше 2 хвилин), поки з пістолета не почне виходити вода без бульбашок повітря. Ввимкнути пристрій та знову приєднати струминну трубку.

Великі перепади тиску

→ Очистити форсунку високого тиску: Голкою прибрати бруд з отвору форсунки та промити її водою.

→ Перевірте кількість подаваної води.

Апарат негерметичний

→ Незначна негерметичність пристрою зумовлена технічними особливостями. При сильній негерметичності зверніться до авторизованої служби сервісного обслуговування.

Очисний засіб не всмоктується

→ Використовувати струминну трубку VarioPower. Повернути струменеву трубку в положення „Mix“.

→ Перевірити, чи вставлена відкрита пляшка з мийним засобом Plug 'n' Clean вниз в з'єднаний елемент для мийного засобу.

Відсутня індикація тиску на високонадірному пістолеті

→ Перевірити/замінити батареї

Гарантія

У кожній країні діють умови гарантії, наданої відповідною фірмою-продавцем. Неполомки в роботі пристрою ми усуваємо безкоштовно протягом терміну дії гарантії, якщо вони викликані браком матеріалу чи помилками виготовлення. У випадку чинної гарантії зверніться до продавця чи в найближчий авторизований сервісний центр з документальним підтвердженням покупки.

адреси ви зможете знайти на веб-сторінці:
www.kaercher.com/dealersearch

Технічні характеристики

Електричне підключення

Напруга	230 V 1~50 Hz
---------	------------------

Загальна потужність	1,8 kW
---------------------	--------

Ступінь захисту	IP X5
-----------------	-------

Клас захисту	I
--------------	---

Запобіжник (інерційний)	10 A
-------------------------	------

Підключення водопостачання

Тиск, що подається (макс.)	1,2 MPa
----------------------------	---------

Температура струменя (макс.)	40 °C
------------------------------	-------

Об'єм, що подається (мін.)	9 l/min
----------------------------	---------

Макс. висота всасування	0,5 m
-------------------------	-------

Характеристики потужності

Робочий тиск	11 MPa
--------------	--------

Макс. допустимий тиск	13 MPa
-----------------------	--------

Продуктивність насоса, вода	6,3 l/min
-----------------------------	-----------

Максимальний об'єм подачі	7,0 l/min
---------------------------	-----------

Об'єм подачі, засоби для чищення	0,3 l/min
----------------------------------	-----------

Сила віддачі високонапірного пісто- лета	13 N
---	------

Розміри та вага

Довжина	411 mm
---------	--------

Ширина	305 mm
--------	--------

Висота	584 mm
--------	--------

Вага, у готовності до роботи та з аксе- суарами	12,8 kg
--	---------

Розраховані значення згідно EN 60335-2-79

Значення вібрації рука-плече	3,2 m/s ²
Небезпека K	0,8 m/s ²

Рівень шуму L _{pA}	75 dB(A)
Небезпека K _{pA}	3 dB(A)

Рівень потужності шуму L _{WA} + небез- пека K _{WA}	90 dB(A)
---	----------

Зберігається право на внесення технічних змін.

Приладдя й запасні деталі

Слід використовувати лише оригінальні комплекту-
ючі та оригінальні запасні деталі, тому що саме вони
гарантують безпечну та безперебійну експлуатацію
приладу.

Інформація щодо комплектуючих та запасних дета-
лей міститься на сайті www.kaercher.com.

Заява про відповідність Європейського співтовариства

Цим ми повідомляємо, що нижче зазначена машина
на основі своєї конструкції та конструктивного вико-
нання, а також у випущеної у продаж моделі, відпо-
відає спеціальним основним вимогам щодо безпеки
та захисту здоров'я представлених нижче директив
ЄС. У випадку неузгодженої з нами зміни машини ця
заява втрачає свою силу.

Продукт: Очищувач високого тиску

Тип: 1.324-xxx

Відповідна директива ЄС

2000/14/ЄС

2014/30/EU

2006/42/ЄС (+2009/127/ЄС)

2011/65/ЄС

Прикладні гармонізуючі норми

EN 50581

EN 55014-1: 2006+A1: 2009+A2: 2011

EN 55014-2: 1997+A1: 2001+A2: 2008

EN 60335-1

EN 60335-2-79

EN 61000-3-2: 2014

EN 61000-3-3: 2013

EN 62233: 2008

Застосований метод оцінки відповідності

2000/14/ЄС: Додовнення V

Рівень потужності dB(A)

Вимірний: 88

Гарантований: 90

Ті, хто підписалися діють за запитом та дорученням
керівництва.

H. Jenner
CEO

S. Reiser
Head of Approval

уповноважений по документації:
S. Reiser

Alfred Kaercher GmbH & Co. KG

Alfred-Kaercher-Str. 28 - 40

71364 Winnenden (Germany)

Тел.: +49 7195 14-0

Факс: +49 7195 14-2212

Winnenden, 2016/01/01

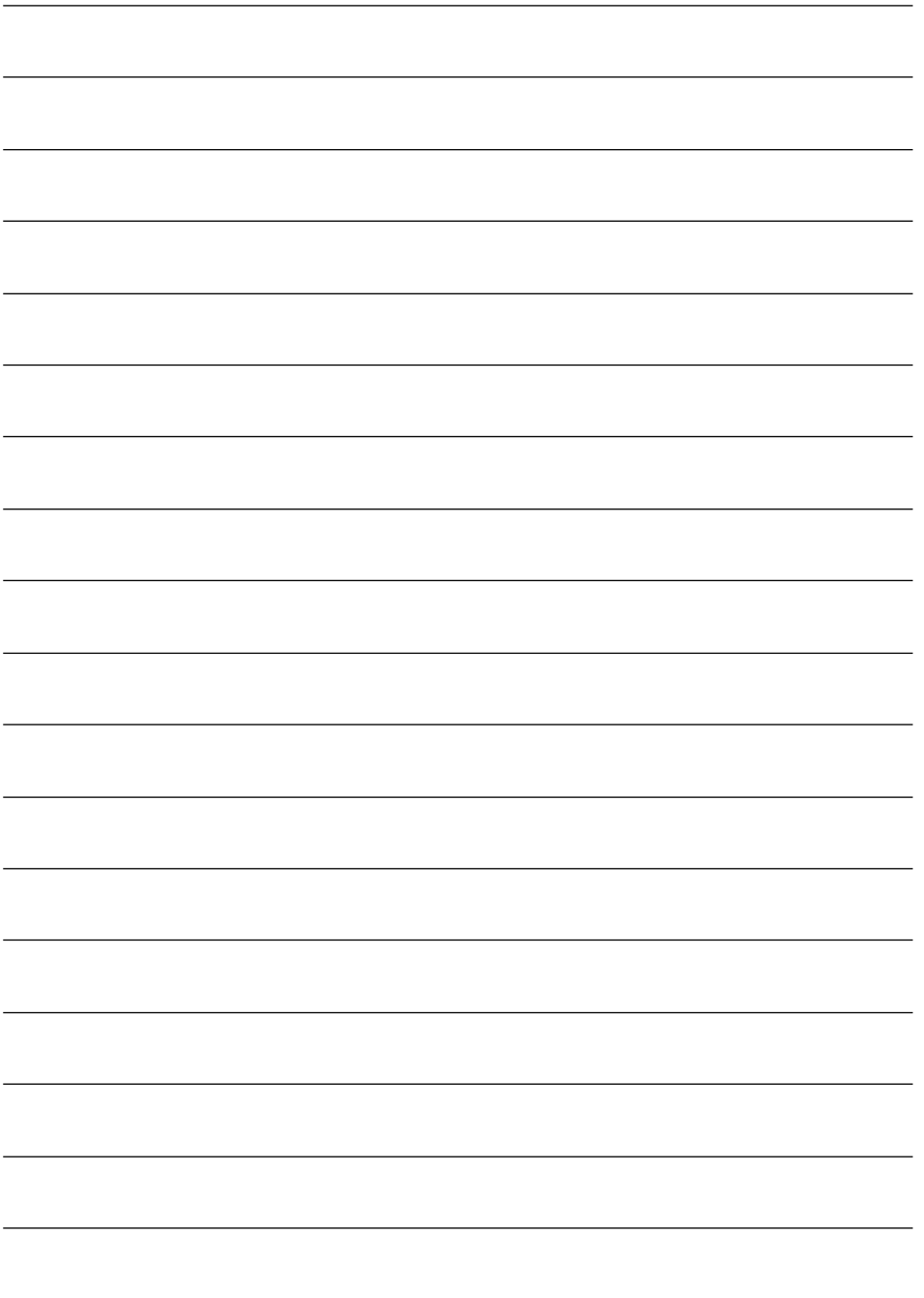



<http://www.kaercher.com/dealersearch>

