

Interrupteur double va-et-vient

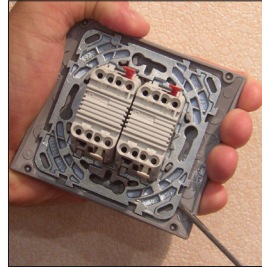

Finition présentée : Alu / Noir laqué

Installation du produit



1. Démontez la plaque à l'aide d'un tournevis aux 4 coins du produit

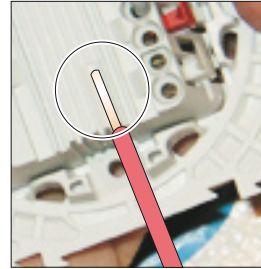

2. Mesurer la longueur des fils à dénuder en utilisant le gabarit intégré au produit

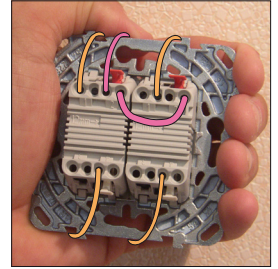

3. Enfiler les fils dans les bornes auto-serrantes (Pour ôter les fils, exercer une pression avec le doigt sur les languettes).

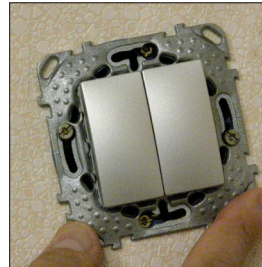

4. Dévisser légèrement les 2 vis de la boîte d'encastement pour permettre le passage des 2 têtes de vis

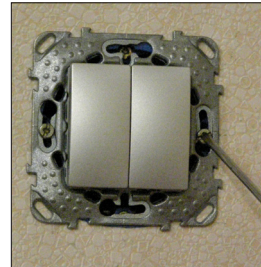

5. Mettre à niveau l'appareil et le fixer

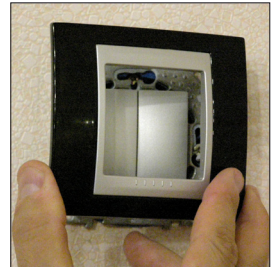

6. Remettre la plaque en place

Ce principe de montage est commun aux gammes : Unica Top, Plus, Class

Raccordement

Montage en double va-et-vient

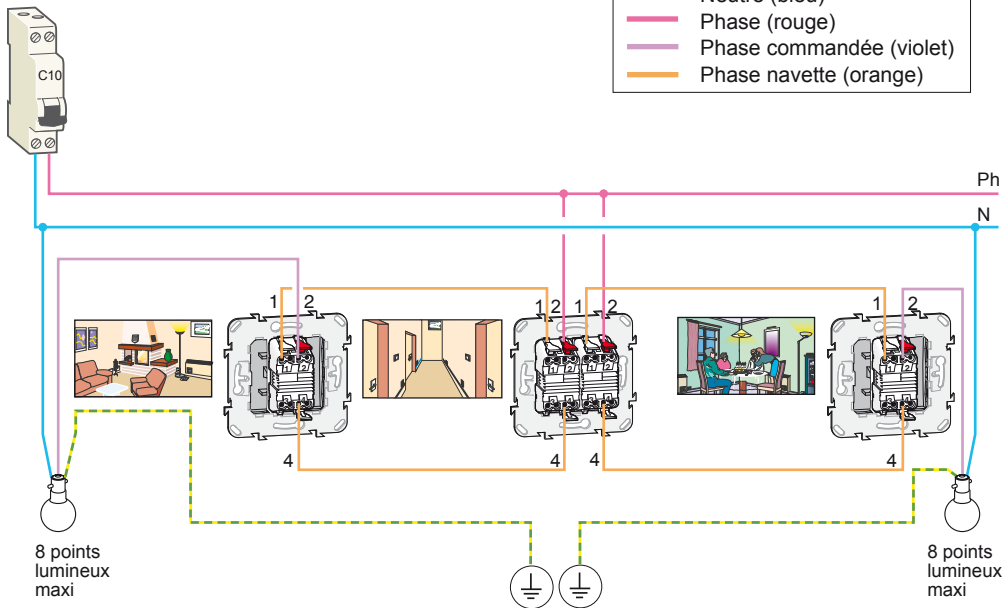

Section des fils : 1,5 mm² Type de conducteur : HO7V.U

Montage en double interrupteur

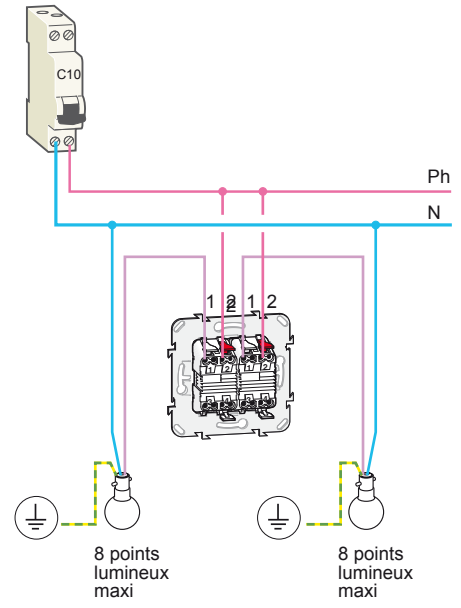

Schneider Electric Industries SAS

35, rue Joseph Monier
CS 30323
92506 Rueil Malmaison Cedex
France

RCS Nanterre 954 503 439
Capital social 896 313 776 €
www.schneider-electric.com

⚠ Coupez le courant avant toute intervention

Pour toute demande d'information, envoyez un email à :
vosquestions@schneider-electric.com

Réalisation : Ameg Group

© 09-2011 Schneider Electric - All rights reserved