

3 m series professional

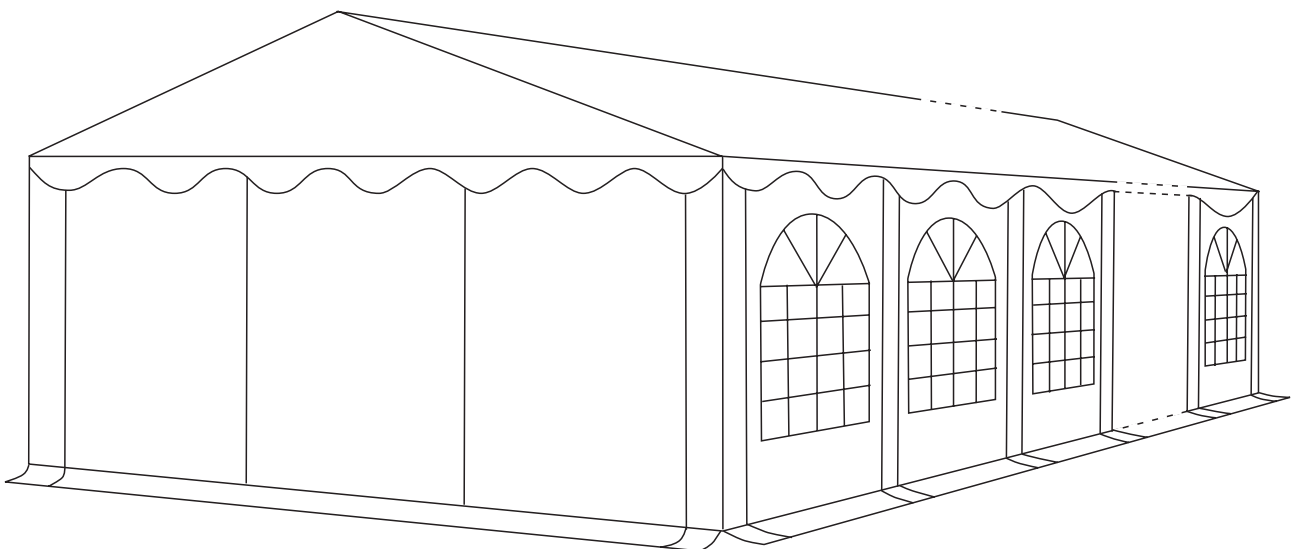

fire-resistant

- DE **Aufbauanleitung** PVC Zelt
- GB **Assembly instruction** PVC Tent
- PL **Instrukcja montażu** PVC Namioty
- NL **Gebruiksaanwijzing** PVC Tent
- FR **Mode d'emploi** Tente PVC
- CZ **Montážní instrukce** PVC Stan
- ES **Manual de instrucciones** Carpa de PVC
- IT **Istruzioni di montaggio** Tenda in PVC



3 m series professional

DE/AT/CH Sicherheitshinweise

Einführung

Herzlichen Glückwunsch zum Kauf Ihres neuen Zeltes. Bei Fragen oder Tipps wenden Sie sich gerne an unser Kundenservice-Team oder an einen unserer autorisierten Handelspartner.

Ihr Zelt können Sie nun flexibel einsetzen: zum Feiern, einfach als Sonnenschutz, als Unterstand, zur Lagerung u. v. m. Beachten Sie bitte die nachfolgenden Hinweise, damit Sie lange Freude an dem Zelt haben.

Wichtig

Lesen Sie diese Aufbauanleitung vor dem Gebrauch des Zeltes aufmerksam durch und bewahren Sie sie für eine spätere Verwendung auf.

Das Zelt ist nicht auf Wind- und Schneelasten getestet worden. Somit können hierfür keine Garantien übernommen werden. Beachten Sie in solchen Fällen den Wetterbericht, um im Bedarfsfall das Zelt rechtzeitig zu sichern und/oder abzubauen.

Warnhinweise

Zelte sind als temporäre Unterkunft gedacht und sollten bei widrigen Witterungsverhältnissen abgebaut werden. Bitte bewahren Sie immer ausreichend Abstand zu Schläuchen, Gas- oder Elektroleitungen. Um Schäden diesbezüglich zu verhindern, informieren Sie sich bitte bei Ihren örtlichen Behörden.

Beim Einsatz geeigneter Heizgeräte (Auskunft hierzu im Fachhandel) ist ein Abstand von mindestens 1,2 m zu jeglichem Planenmaterial einzuhalten. Sie sollten auf keinen Fall offenes Feuer im Zelt machen und Heizgeräte mit offenen Flammen verwenden.

Der Aufbauer ist verantwortlich für die angemessene Verankerung und damit für die Sicherheit des Zeltes. Die Verankerung muss regelmäßig geprüft werden, um stets die Sicherheit des Zeltes zu gewährleisten, Schäden am Zelt vorzubeugen und Dritte zu schützen. Eine richtige Verankerung erhöht die Lebensdauer der Einzelteile und des Zeltes als Ganzes.

Tragen Sie beim Aufbau immer einen Helm, Handschuhe und stabile Schuhe. Das schwere Metall kann scharfe Kanten haben und durch die rosthemmende Behandlung ölig sein.

Bei Schneefall muss unbedingt darauf geachtet werden, dass der Schnee regelmäßig und zeitnah von der Plane entfernt wird. Gleiches gilt nach starken Regenfällen oder Belastung durch andere Materialien.

Bewahren Sie Ersatzteile für Kinder unzugänglich auf.

Achtung

Achten Sie darauf, dass der Untergrund für Ihre Nutzungszwecke geeignet ist. Suchen Sie einen ebenen Untergrund für das Zelt. Verwenden Sie nur die mitgelieferten Materialien. Berühren und/oder bearbeiten Sie die Planen nicht mit spitzen Gegenständen.

Gummischlaufen sind Verschleißteile. Bei Materialermüdung sollten diese ersetzt werden. Das Zelt ist auch bei leichteren Minustemperaturen für einen Einsatz geeignet. Die Planen müssen aber bei mindestens 10 °C lange genug gelagert sein und bei diesen Temperaturen oder wärmer, entfaltet werden. Ansonsten kann es zu Bruchstellen an den gefalteten Stellen kommen.

Jedes Land hat Vorschriften für das Errichten von mobilen- (Zelten) und immobilen Bauten. Ob eventuelle Genehmigungen für Ihren Nutzungszweck erforderlich sind, erfragen Sie bitte bei Ihrer örtlichen Behörde. In manchen Ländern ist die Zeltgröße entscheidend für eine eventuelle Genehmigung.

3 m series professional

Vor dem ersten Gebrauch

Packen Sie die Kartons aus und überzeugen sich anhand der Packliste, ob alle Teile vorhanden sind. Metallteile sind vom Hersteller durch einen leichten Ölfilm geschützt. Es kann passieren, dass manche Teile zu ölig. In diesem Fall nehmen Sie bitte einen Lappen und wischen das Öl ab. Dafür bitten wir um Entschuldigung.

Planen Sie beim ersten Aufbau etwas mehr Zeit ein. Anschließend wird es immer zügiger gehen. Das Aufbauprinzip ist einfach. Beachten Sie unsere Bebilderung der Schritte. Die Verschraubung der Rohre mit den Verbindern führen Sie bitte manuell mit einem Inbusschlüssel aus oder mit einem Akkuschauber auf maximal Stufe 2. Bitte schonen Sie das Material.

Reinigung und Aufbewahrung

Benutzen Sie zur Reinigung der Planen keine aggressiven Reinigungsmittel. Nehmen Sie einfach leichtes Laugenwasser. Das Zelt sollte nicht in nassem Zustand zusammengelegt und verpackt werden. Bewahren Sie das Zelt trocken auf. Sehen Sie davon ab, das Metallgestänge zu verändern: weder durch das Anbauen und/oder Anschweißen anderweitiger Materialien, noch durch Einkerbungen und/oder Verformungen des Materials.

Gehen Sie vorsichtig mit den Einzelteilen um. Nutzen Sie beim Abbau wieder die Packliste und überprüfen Sie die Vollständigkeit, damit beim nächsten Aufbau alles wieder vorhanden ist.

Achten Sie beim Lagern des Zeltes ebenfalls darauf, dass keine weiteren Gegenstände auf diesem liegen.

Umwelt

Tragen Sie zum Umweltschutz bei: Werfen Sie Ihr Zelt und/oder Teile davon nicht in den Hausmüll. Bringen Sie es zum Recycling zu einer offiziellen Sammelstelle oder wenden Sie sich an den Hersteller bzw. einen autorisierten Händler.

Garantie und Kundendienst

Wenn Sie weitere Informationen benötigen oder Probleme auftreten: schreiben Sie bitte eine E-Mail an helpme@TOOLPORT.de, oder setzen sich mit einem TOOLPORT Service-Center in Ihrem Land in Verbindung. Deutschland: 040 / 608 72 717; International: 00800 / 240 240 24.

3 m series professional

GB Assembly Instructions

Introduction

Congratulations on the purchase of your new product and welcome to TOOLPORT. Our customer service department or authorised sales representative will be happy to answer your questions and give any valuable instructions. Your new tent will give you freedom to plan many activities. It can be used at a party, to screen you from the sunlight, as a shelter, for storage and in many other ways.

Please observe the instructions provided below in order to extend the useful life of your tent.

Important

Please read these assembly instructions before usage of the tent and keep it for future reference.

Safety

The tent was not tested for wind and snow loads, unless that is clearly indicated by the manufacturer. Therefore, these loads are not covered by guarantee. Please watch the weather forecasts to be able to properly protect or disassemble the tent before problems appear.

Warnings

1. Tents are intended for temporary accommodation and should be taken down in adverse weather conditions.
2. Always be sure to keep sufficient distance to hoses as well as gas and power lines to avoid possible damage. Please check the area for power cables and gas lines. Ask your local authority for further information to avoid damages.
3. When using suitable heaters (available e. g. in specialist shops), keep a minimum distance of 1.2 m to tarp material. Open fire or heaters with open flames such as patio heaters, umbrella heaters, gas heaters etc. should not be used in any case.
4. The person setting up the tent is responsible for adequately securing it to ensure its safety. Please check the anchoring constantly to avoid damages. A stabil anchoring can extend the endurance of the tent.
5. Please wear head protection, gloves and solid shoes. The heavy metal parts could have sharp edges and could be oily because of rust prevention treatment.
6. Please make sure that there is no permanent snow load. It should be removed right away. The same applies for rain and other forms of load.

Children should not play with the spare parts of the tent. These components must be adequately protected. Please find a flat and even ground base to pitch the tent. Only those materials provided with the tent can be used.

3 m series professional

Caution!

Please check whether the ground base is suitable for your purpose. The tent can be used also during temperatures a few degrees below zero. However, prior to such use, the tarp material must be stored in temperature of at least 10 °C for a sufficiently long time, and then unwrapped at such, or higher temperature. Otherwise, the material may break at points of folds.

Each country has separate regulations regarding movable structures (tents) and unmovable structures. Please ask your local authorities whether a permission be obtained to pitch the tent. In some countries this depends on the size of the tent. The tarps should not come into contact with any objects with sharp edges.

Before first usage

Please unpack the cartons and check against the packing list enclosed whether all parts have been delivered. Metal parts have been covered by a thin film of lubricant in the manufacturer's plant. Some parts may have more than the ordinary amount of lubricant on them. In such case, use a cloth to remove excess lubricant. Please excuse us for that.

The screws joining the pipes with connectors must be tightened manually, using a hexagon key or an automatic screw driver, set at a max. level 2, to avoid material wear.

Cleaning and storage

Please do not use aggressive chemicals to clean the tarp material. The best cleaning agent is water with slightly alkaline reaction. The tent should not be folded and packed when wet. First dry it thoroughly.

Do not make any modifications of the metal structure of the tent, such as for example, connecting and/or welding additional loads, making grooves and/or any deformations.

Please be careful when handling individual components of the tent. During disassembly, please use the lopping list again to check the possible missing parts, so as to avoid problems with next assembly.

Environment

After the end of usage, please do not dispose of the tent or any of its components with ordinary garbage, but recycle it. If in doubt, please ask the manufacturer or an authorised sales representative. We will be happy to help you recycle the tent correctly, at the same time preserving the environment.

Guarantee and customer services

If you need any information or have any problems, please contact us at the following email address: helpme@TOOLPORT.de, or contact TOOLPORT Service-Center in your country. Our phone number is: 040 - 608 72 717 in Germany, or 00800 240 240 24 in foreign countries.

3 m series professional

PL Instrukcja

Wprowadzenie

Gratulujemy zakupu naszego produktu i witamy w firmie TOOLPORT. Nasz dział obsługi klienta lub autoryzowany przedstawiciel handlowy chętnie udzieli Państwu odpowiedzi na pytania i cennych wskazówek.

Dzięki nowemu namiotowi mają Państwo możliwość swobodnego planowania wielu działań. Można go wykorzystywać podczas imprezy, jako ochronę przed słońcem, wiatem, do składowania i w wielu innych celach.

Prosimy o przestrzeganie zamieszczonych poniżej wskazówek. Pozwoli to Państwu dłużej korzystać z naszego namiotu.

Ważne

Przed użyciem namiotu proszę uważnie przeczytać instrukcje montażu i przechować ją w celu późniejszego wykorzystania.

Bezpieczeństwo

Namiot nie był testowany pod kątem obciążeń spowodowanych wiatrem i śniegiem, o ile brak jest wyraźnej wskazówki producenta. Dlatego obciążenia te nie są objęte gwarancją. Prosimy o obserwowanie prognoz pogody, aby w razie potrzeby odpowiednio wcześniej zabezpieczyć namiot lub zdemontować go.

Ostrzeżenia

Namioty są przeznaczone do użytku tymczasowego i w przypadku niesprzyjających warunków atmosferycznych należy je zdemontować. Namiot rozstawiać w odpowiedniej odległości od przewodów wodnych, gazowych i elektrycznych, aby ich nie uszkodzić. Proszę dowiedzieć się od lokalnych dostawców, gdzie przebiegają wszelkie przewody, aby nie uszkodzić ich przy montażu namiotu.

W przypadku używania odpowiednich grzejników (poprosić o radę sprzedawcy) należy je ustawiać w odległości nie mniejszej niż 1,2 metra od plandeki. Pod żadnym pozorem nie wolno używać otwartego ognia ani grzejników z otwartym płomieniem, np. parasoli grzewczych, promienników ogrodowych, nagrzewnic gazowych itp.

Osoba rozstawiająca namiot jest odpowiedzialna za jego właściwe przytwierdzenie do podłoża, a tym samym za bezpieczeństwo. Należy regularnie kontrolować przytwierdzenie namiotu do podłoża, aby zapewnić bezpieczeństwo namiotu, uniknąć jego uszkodzenia i chronić innych użytkowników. Prawidłowe przytwierdzenie namiotu do podłoża wydłuża trwałość jego elementów składowych oraz konstrukcji namiotu jako całości.

Podczas montażu namiotu należy nosić kask, rękawice oraz stabilne buty. Ciężkie elementy metalowe mogą mieć ostre krawędzie, a zabezpieczenie antykorozyjne powoduje, że mogą być one śliskie.

Podczas opadów śniegu należy regularnie i szybko usuwać zalegający śnieg z plandeki. To samo dotyczy mocnych opadów deszczu oraz obciążenia plandeki innymi materiałami. Dzieci nie powinny bawić się częściami zapasowymi namiotu. Elementy te należy odpowiednio zabezpieczyć.

3 m series professional

Uwaga!

Do rozstawienia namiotu proszę znaleźć płaski i równy fragment terenu. Proszę używać tylko materiałów dostarczonych wraz z namiotem. Proszę zwrócić uwagę, czy podłoże nadaje się do przewidzianego przez Państwa celu.

Namiot nadaje się do użytku także podczas lekkiego mrozu. Plandeki muszą być jednak przedtem wystarczająco długo składowane w temperaturze przynajmniej 10 °C i rozwijane przy tej właśnie lub wyższej temperaturze. W przeciwnym razie miejsca zgięć mogą popękać.

Gumowe petelki należą do części zużywalnych. W razie zużycia materiału należy je wymienić. W każdym kraju obowiązują odrębne przepisy dotyczące budowy ruchomych (namiotów) i nieruchomych. W lokalnych organach władz należy dowiedzieć się, czy rozstawienie namiotu wymaga uzyskania pozwolenia. W niektórych krajach decyduje o tym wielkość namiotu. Plandeki nie powinny mieć kontaktu z żadnymi przedmiotami o ostrych krawędziach.

Przed pierwszym użyciem

Proszę rozpakować kartony i sprawdzić na podstawie załączonej listy załadunkowej, czy wszystkie części zostały dostarczone.

Części metalowe zostały pokryte przez producenta cienką warstwą smaru. Może się zdarzyć, że na niektórych częściach smaru jest zbyt wiele. Wówczas należy ściereczką usunąć nadmiar smaru. Przepraszamy za to utrudnienie.

Na pierwszy montaż należy zarezerwować sobie trochę więcej czasu. Zasady rozstawiania namiotu są proste. Proszę wspomagać się rysunkową instrukcją poszczególnych kroków montażu.

Połączenia śrubowe rur z łącznikami należy wykonać ręcznie za pomocą klucza imbusowego lub automatycznej wkrętarci ustawionej maks. na poziom 2, aby uniknąć zużycia materiału.

Czyszczenie i przechowywanie

Do czyszczenia planek proszę nie używać agresywnych środków czyszczących. Najlepsza do tego celu jest woda o lekkim odczynie alkalicznym. Namiotu nie wolno składać i pakować, gdy jest wilgotny. Najpierw należy go dokładnie wysuszyć. Nie wolno dokonywać żadnych zmian konstrukcji metalowej namiotu, np. przyłączać i/lub przyspawywać dodatkowych obciążeń, złożyć rowków i/lub dokonywać innych zniekształceń.

Proszę ostrożnie obchodzić się z poszczególnymi elementami namiotu. Podczas demontażu proszę skorzystać ponownie z listy załadunkowej i sprawdzić kompletność, aby uniknąć problemów przy następnym montażu.

Podczas magazynowania namiotu w suchym miejscu proszę nie kłaść na nim żadnych innych przedmiotów.

Ochrona środowiska

Po zakończeniu okresu użytkowania proszę nie wyrzucać namiotu lub jego elementów do zwykłych śmieci, lecz poddać go przepisowemu recyklingowi. W razie wątpliwości proszę zwrócić się do producenta lub autoryzowanego przedstawiciela handlowego. Chętnie pomożemy Państwu prawidłowo zutylizować namiot, przyczyniając się w ten sposób do ochrony środowiska.

Gwarancja i obsługa klienta

Jeśli potrzebują Państwo dalszych informacji lub wystąpią jakiegokolwiek problemy, proszę skorzystać z naszego adresu e-mail: helpme@TOOLPORT.de, lub skontaktować się z TOOLPORT Service-Center w Państwa kraju.

Niemcy: 040 - 608 72 717; zagranica: 00800 240 240 24.

3 m series professional

NL Gebruiksaanwijzing

Inleiding

Gefeliciteerd met de aankoop van ons product en welkom bij TOOLPORT. Onze klantenservice of de geautoriseerde dealer geven graag antwoord op al uw vragen en waardevolle aanwijzingen.

Dankzij uw nieuwe tent heeft u de mogelijkheid om vrijuit allerlei activiteiten te plannen. U kunt hem gebruiken voor feesten, als bescherming tegen de zon, als afdak, voor opslag en vele andere doeleinden.

Wij verzoeken u zich te houden aan onderstaande aanwijzingen. Hierdoor kunt u onze tent langer gebruiken.

Belangrijk

Lees de montagehandleiding voor gebruik aandachtig door en bewaar hem goed, zodat u hem later nog eens kunt raadplegen.

Veiligheid

De tent is zonder uitdrukkelijke aanwijzing van de producent niet getest voor op wind- en sneeuwbelasting. Deze vormen van belasting zijn daarom niet gedekt door de garantie. Houd in dergelijke gevallen de weersverwachtingen in de gaten en zorg voor tijdige verankering of demontage van de tent.

Waarschuwingen

1. Tenten zijn bedoeld als tijdelijke beschutting en moeten bij slechte weersomstandigheden gedemonteerd worden.
2. Zorg steeds voor een aangepaste afstand tot slangen en gas- en elektriciteitsleidingen zodat deze niet beschadigd raken. Verzoek de lokale toeleveranciers om informatie over de loop van de diverse leidingen, zodat u tijdens het opzetten van de tent beschadigingen ervan kunt voorkomen.
3. Bij gebruik van een geschikt verwarmingsapparaat (verkrijgbaar in de vakhandel) moet een afstand van minstens 1,2 m tot het tentzeil worden aangehouden. Open vuur en verwarmingsapparaten met open vlam zoals terrasverwarmingen, gaskachels e.d. mogen in geen geval worden gebruikt.
4. De persoon die de tent opzet is verantwoordelijk voor de juiste verankering en daarmee voor de veiligheid van de tent. Controleer de verankering van de tent op de ondergrond regelmatig om de veiligheid van de tent te verzekeren, beschadiging van de tent te voorkomen en andere gebruikers te beschermen. Correcte bevestiging van de tent op de ondergrond vergroot de duurzaamheid van zijn onderdelen en de constructie van de tent als geheel.

Draag een helm, handschoenen en stevige schoenen bij de montage van de tent. Zware metalen elementen kunnen scherpe randen hebben en door de anti-corrosiebehandeling zijn ze soms glad.

Bij sneeuwval moet u regelmatig en snel de sneeuw van het tentzeil schuiven. Dit geldt ook bij hevige regenval en belasting van het tentzeil met andere materialen.

Kinderen mogen niet spelen met de reserveonderdelen van de tent. Zorg dat deze onderdelen goed zijn opgeborgen.

3 m series professional

Attentie!

Zet de tent op een vlak en egaal gedeelte van het terrein. Gebruik uitsluitend materialen die zijn meegeleverd met de tent. Let erop dat de ondergrond geschikt is voor het doel waarvoor u hem wilt gebruiken.

U kunt de tent ook gebruiken bij lichte vorst. De tentzeilen moeten daarvoor echter voldoende lang bij een temperatuur van minimaal 10 °C zijn bewaarde en bij diezelfde of een hogere temperatuur worden uitgevouwen. Anders kunnen de zeilen barsten op de plaats van de vouwen.

De rubberen lussen zijn onderdelen die kunnen verslijten. Vervang ze wanneer ze versleten zijn. In elk land gelden andere voorschriften voor verplaatsbare (tenten) en niet-verplaatsbare bouwsels. Vraag bij de lokale autoriteiten na of voor het opzetten van de tent een vergunning nodig is. In sommige landen hangt dit af van de afmetingen van de tent.

Voor het eerste gebruik

Pak de dozen uit en controleer op basis van de bijgevoegde paklijst of alle onderdelen zijn geleverd.

De metalen onderdelen zijn door de producent bedekt met een dun laagje smeermiddel. Het kan gebeuren dat er zich iets teveel smeermiddel op een onderdeel bevindt. Verwijder in dat geval de overmaat smeermiddel met een doekje. Excuses voor dit ongemak.

Reserveer iets meer tijd wanneer u de tent voor de eerste keer opzet. De regels voor het opzetten van de tent zijn eenvoudig. Gebruik de instructietekeningen van de opeenvolgende montageschappen.

Maak de schroefverbindingen van de buizen met de koppelstukken met de hand, met behulp van een inbussleutel of met een automatische schroevendraaier die maximaal op niveau 2 is ingesteld. Hiermee voorkomt u slijtage van het metaal.

Reiniging en opslag

Gebruik geen agressieve schoonmaakmiddelen voor de reiniging van de tentzeilen. Gebruik hiervoor gewoon een milde loogoplossing. De tent niet opvouwen en inpakken wanneer hij vochtig is. Laat de tentzeilen eerst drogen en sla de tent droog op.

Het is niet toegestaan om wijzigingen aan te brengen in de metalen constructie van de tent, bv. door er extra belasting aan te koppelen en/of lassen, inkepingen of andere vervormingen van het materiaal te maken.

Behandel alle onderdelen van de tent voorzichtig. Maak bij het afbreken opnieuw gebruik van de paklijst en controleer of de tent compleet is. Hiermee voorkomt u problemen wanneer u de tent de volgende keer opzet.

Leg tijdens de opslag op een droge plaats geen andere voorwerpen op de tent.

Milieu

Gooi de tent of onderdelen ervan na afloop van de gebruiksperiode niet bij het gewone huisvuil. Breng hem naar en officieel inzamelpunt voor recycling. Neem bij twijfel contact op met de producent of de geautoriseerde dealer. Wij helpen u graag bij de juiste verwijdering van de tent en dragen daarmee bij aan de bescherming van het milieu.

Garantie

Garantie en klantenservice

Wenst u verdere informatie of treden er problemen op? Neem dan contact op per e-mail: helpme@TOOLPORT.de of met het TOOLPORT Service Center in uw land. Duitsland: 040 - 608 72 717; buitenland: 00800 240 240 24.

3 m series professional

FR Mode d'emploi

L'introduction

Nous vous félicitons pour l'achat de notre produit et soyez les bienvenus dans notre société TOOLPORT. Notre service client ou le représentant commercial agréé vous fourniront avec plaisir des réponses à vos questions et des indications précieuses.

Grâce à la nouvelle tente, vous avez la possibilité de planifier librement plusieurs actions. Vous pouvez l'utiliser pendant une fête en tant que protection contre le soleil, le vent, pour l'entreposage et pour beaucoup d'autres buts.

Nous vous prions de respecter les indications énumérées ci-après. Cela vous permettra de profiter plus longtemps de notre tente.

Important

Avant de commencer à utiliser la tente, veuillez lire attentivement la notice de montage et la garder en vue d'en profiter ultérieurement.

La sécurité

La tente n'a pas été testée par rapport aux charges causées par le vent et la neige, si ce n'est pas manifestement indiqué par le fabricant. En conséquence, la garantie ne couvre pas ce type de charges. Veuillez suivre les prévisions météo et en cas de besoin protéger la tente convenablement plus tôt ou la démonter.

Les avertissements

1. Les tentes sont destinées à des usages de loisirs temporaires et elles doivent être démontées en cas de conditions atmosphériques défavorables.
2. Veuillez respecter une distance appropriée par rapport aux tuyaux, aux conduites de gaz ou aux lignes électriques afin d'éviter de les endommager. Veuillez vous renseigner auprès des fournisseurs locaux où se trouvent tous les conduits afin d'éviter de les endommager lors du montage de la tente.
3. En cas d'utilisation des appareils de chauffage adaptés (se renseigner auprès d'un vendeur spécialisé), respectez une distance minimale de 1,2 m par rapport à chaque matériau de bâche. Les feux ouverts de même que les appareils de chauffage à flammes nues tels que les champignons chauffants, les radiateurs de terrasses, les chauffages au gaz etc. ne peuvent en aucun cas être utilisés.
4. L'installateur de la tente est responsable de son ancrage adéquat au sol et donc de la sécurité de la tente. Il convient de régulièrement contrôler l'ancrage de la tente au sol pour assurer la sécurité de la tente, éviter son endommagement et protéger d'autres utilisateurs. L'ancrage convenable de la tente permet de prolonger la vie de ses éléments composants et de la construction de la tente en tant qu'ensemble.

Au cours de la phase de montage, il convient de porter le casque, les gants et les chaussures assurant la stabilité. Les éléments métalliques lourds peuvent avoir des arêtes vives et la protection anti-corrosion peut les rendre glissantes. En cas de chutes de neige il convient d'enlever régulièrement et rapidement la neige couvrant la bâche. Cela concerne aussi d'intenses chutes de pluie et d'autres matériaux chargeant la bâche.

Les enfants ne peuvent pas jouer avec les éléments de rechange pour la tente. Il faut convenablement protéger ces éléments.

3 m series professional

Attention!

Pour installer la tente veuillez trouver un fragment de terrain plat et régulier. Veuillez utiliser seulement les éléments fournis avec la tente. Veuillez vérifier si le sol peut vous servir à réaliser le but prévu.

Il est possible d'utiliser la tente lorsqu'il gèle légèrement. Pourtant, il faut tout d'abord stocker les bâches suffisamment longtemps à température minimale de 10 °C et les déplier à la même température ou à la température plus élevée. Dans le cas contraire, les plis peuvent se rompre.

Les attaches en caoutchouc sont les éléments qui s'usent. En cas d'usure du matériau, il convient de le remplacer. Dans chaque pays, les dispositions distinctes concernant les installations mobiles (tentes) et immobiles sont en vigueur. Il convient de se renseigner auprès des autorités locales si l'installation de la tente exige l'obtention de l'autorisation. Dans certains pays ce sont les dimensions de la tente qui décident. Il convient de protéger les bâches contre le contact avec les objets ayant des arêtes vives.

Avant la première utilisation

Veuillez ouvrir les cartons et vérifier si tous les éléments ont été fournis, en basant sur la liste jointe. Le fabricant a couvert les éléments métalliques d'une couche fine de graisse. Il peut arriver que certains éléments ont une couche trop épaisse de graisse. Dans ce cas, il faut éliminer l'excès de la graisse en utilisant un morceau de tissu.

Veuillez nous excuser pour cet empêchement.

Il convient de prévoir plus de temps pour le premier montage. Les principes concernant l'installation de la tente sont simples. Veuillez suivre les images du schéma de montage, relatives aux étapes particulières. Il convient de faire manuellement les assemblages par boulons des tuyaux et des joints à l'aide d'une clé allen ou d'un tournevis électrique mis au maximum en position « niveau 2 » pour éviter l'usure du matériau.

Le nettoyage et le stockage

N'utilisez pas les produits d'entretien agressifs pour nettoyer les bâches. L'eau légèrement alcaline est le meilleur moyen à ces fins. Il est interdit de plier et d'emballer la tente lorsqu'elle est humide. Tout d'abord, il faut bien la sécher. Il est interdit de modifier la construction métallique de la tente d'une manière quelconque par exemple d'attacher et/ou de fixer par soudage les charges supplémentaires, de faire des rainures et/ou de faire d'autres déformations.

Soyez prudents avec les éléments particuliers de la tente. Lors du démontage veuillez suivre la liste de chargement et vérifier si tous les éléments sont réunis pour éviter les problèmes lors du montage suivant.

Ne posez aucun autre objet sur la tente au cours du stockage dans un endroit sec.

La protection de l'environnement

Après avoir terminé de l'utiliser, ne jetez pas la tente ou ses éléments à la poubelle avec les déchets ménagers mais il convient de les faire recycler conformément aux dispositions étant en vigueur. En cas de doutes, veuillez contacter le fabricant ou le représentant commercial agréé. Nous vous aiderons avec plaisir à recycler la tente d'une manière convenable en contribuant de cette manière à la protection de l'environnement.

La garantie et le service client

Pour plus d'informations ou en cas de problèmes, merci de nous écrire à l'adresse mail : helpme@TOOLPORT.de ou de contacter TOOLPORT Service-Center dans votre pays. Allemagne : 040 - 608 72 717; étranger : 00800 240 240 24.

3 m series professional

CZ Bezpečnostní upozornění

Úvod

Blahopřejeme vám k nákupu vašeho nového stanu. V případě dotazů se můžete kdykoliv obrátit na tým našeho zákaznického servisu nebo na některého z našich autorizovaných prodejních partnerů.

Stan nyní můžete flexibilně využívat: na oslavy, prostě jako ochranu před slunečním svitem, jako přístřešek, na skladování atd.

Mějte prosím na paměti následující upozornění, abyste ze stanu dlouho měli užitek a potěšení.

Důležité

Před použitím stanu si pozorně přečtěte návod k sestavení a návod uschovejte pro pozdější použití.

Bezpečnost

Stan nebyl testován na větrnou a sněhovou zátěž. V těchto ohledech nemůžeme poskytnout žádné záruky.

Dbejte v takových případech předpovědi počasí, abyste stan mohli podle potřeby včas zabezpečit a/nebo rozebrat.

Výstražná upozornění

Stany mají sloužit pro dočasné ubytování a měly by se při nepříznivém počasí rozebrat.

Vždy prosím dodržujte dostatečnou vzdálenost od hadic a vedení plynu či elektřiny. Abyste po této stránce předešli škodám, informujte se prosím u místních úřadů.

Při použití vhodných topných těles (potřebné informace získáte ve specializovaném obchodě) je třeba dodržet vzdálenost minimálně 1,2 m od jakéhokoliv plachtového materiálu. V žádném případě byste ve stanu neměli rozdělávat otevřený oheň a používat ohřívače s otevřeným plamenem.

Osoba, která stan staví, zodpovídá za přiměřené ukotvení, a tím za bezpečnost stanu. Ukotvení se musí pravidelně kontrolovat, aby vždy byla zajištěna bezpečnost stanu, aby se předešlo poškození stanu a aby nebyly ohroženy osoby v okolí. Správným ukotvením se zvyšuje životnost jednotlivých dílů i stanu jako celku.

Při sestavování stanu vždy noste helmu, rukavice a stabilní obuv. Těžký kov může mít ostré hrany a v důsledku antikorozního ošetření může být naolejovaný.

Při sněžení je nezbytné dbát na to, aby sníh byl z plachty pravidelně a včas odstraňován. Totéž platí při silných dešťových srážkách či zatížení jinými materiály.

Náhradní díly skladujte tak, aby nebyly dostupné dětem.

3 m series professional

Pozor!

Dbejte na to, aby podklad byl vhodný pro vaše účely použití. Vyberte pro stan rovný podklad. Používejte pouze dodané materiály. Nedotýkejte se plachet a nepravujte je ostrými předměty.

Gumové smyčky jsou součástí podléhající rychlému opotřebení. Při únavě materiálu je třeba je vyměnit. Stan je vhodný pro používání také při mírně záporných teplotách. Plachty se však musejí dostatečně dlouho skladovat při minimálně 10 °C a při této nebo vyšší teplotě se musejí rozprostřít. Jinak mohou na přehybech vzniknout zlomy.

Každá země má vlastní předpisy pro budování mobilních stanů a nemobilních staveb. Zda pro váš účel použití jsou případně zapotřebí nějaká povolení, zjistíte na místním úřadě. V mnoha zemích je pro případné povolení rozhodující velikost stanu.

Před prvním použitím

Vybalte krabice a podle seznamu obsahu balení se přesvědčte, zda nechybí žádné díly. Kovové díly jsou výrobcem chráněny tenkým olejovým filmem. Může se stát, že některé díly budou naolejované příliš. V takovém případě prosím vezměte hadřík a olej setřete. Prosíme za prominutí.

Na první sestavování stanu si nechte o něco více času. Při každém dalším sestavování bude postup rychlejší. Princip sestavení je jednoduchý. Dbejte našich vyobrazení jednotlivých kroků. Trubky se spojovacími prvky prosím sešroubujte pomocí inbusového klíče nebo pomocí bateriového šroubováku max. na úrovni 2. Šetřete materiál.

Čištění a skladování

K čištění plachet nepoužívejte agresivní čisticí prostředky. Stačí použít lehký mýdlový roztok. Stan by se neměl skládat a balit v mokrém stavu. Uchovávejte stan suchý. Neprovádějte žádné úpravy kovových tyčí: ať už přistavěním a/nebo přivařením jiných materiálů, tvorbou zářezů a/nebo deformacemi materiálu.

Zacházejte s jednotlivými díly obezřetně. Při rozebírání opět použijte seznam obsahu balení a zkontrolujte, zda žádné součásti nechybí, aby při příštím sestavování bylo opět vše k dispozici.

Při skladování stanu rovněž dbejte na to, aby na něm neležely žádné další předměty.

Životní prostředí

Přispějte k ochraně životního prostředí: Nevyhazujte stan ani jeho části do komunálního odpadu. Doneste je k recyklaci na oficiální sběrné místo nebo se obraťte na výrobce, příp. autorizovaného prodejce.

Záruka a zákaznický servis

Budete-li potřebovat další informace nebo pokud se vyskytnou problémy, napište prosím e-mail na adresu helpme@TOOLPORT.de nebo se obraťte na servisní centrum společnosti TOOLPORT ve vaší zemi.

3 m series professional

ES Manual de instrucciones

Introducción

Enhorabuena por comprar nuestro producto y bienvenido a la empresa TOOLPORT. Nuestro departamento de atención al cliente o un representante comercial autorizado responderán a sus preguntas y le aconsejarán.

Gracias a la nueva carpa, podrá planear con libertad numerosas actividades. Puede utilizarla durante celebraciones, como protección contra el sol, como refugio, para almacenar cosas o con muchos otros fines.

Le rogamos que siga las siguientes indicaciones para disfrutar durante más tiempo de nuestra carpa.

Importante

Antes de usar la carpa, lea atentamente las instrucciones de montaje y consérvelas para utilizarlas más tarde.

Seguridad

No se ha probado la resistencia de la carpa a cargas de viento y nieve, siempre que el fabricante no lo haya indicado expresamente. Por eso, la garantía no cubre estas cargas. Le rogamos que compruebe el pronóstico del tiempo para asegurar o desmontar la carpa en caso de necesidad.

Advertencias

1. Las carpas han sido diseñadas como alojamiento temporal y deben desmontarse en caso de condiciones atmosféricas desfavorables.
2. Procure que siempre haya una distancia adecuada con tubos y conducciones de gas o electricidad para evitar que se dañen. Pregunte a las autoridades locales sobre la localización de los cables para no dañarlos al montar la carpa.
3. Si se utilizan calefactores adecuados (infórmese en un comercio especializado), se ha de mantener una distancia de al menos 1,2 m con el material de las lonas. No haga nunca fuegos al aire libre ni utilice calefactores con llamas libres, como estufas para terrazas, calentadores de gas, etc.
4. La persona que instale la carpa es responsable de realizar un anclaje adecuado de la misma para garantizar su seguridad. Compruebe regularmente el anclaje de la carpa al suelo para garantizar la seguridad de la carpa, evitar que sufra daños y proteger a sus usuarios. El correcto anclaje de la carpa al suelo prolonga la vida útil de sus elementos y de la estructura de la carpa en su totalidad.

Lleve siempre casco, guantes y calzado estable durante el montaje de la carpa. Los elementos pesados de metal pueden tener bordes afilados y la protección anticorrosión puede hacer que estén resbaladizos.

Cuando nieve, asegúrese de retirar la nieve de la lona con regularidad y rapidez. Haga lo mismo en caso de lluvias intensas o cuando la lona esté cargada con otros materiales.

Los niños no deben jugar con las piezas de recambio de la carpa. Manténgalas fuera de su alcance.

3 m series professional

¡Atención!

Busque un terreno plano y liso para montar la carpa. Utilice solo los materiales incluidos en la entrega. Compruebe que el suelo sea apropiado para el uso previsto.

La carpa también se puede utilizar con unos pocos grados bajo cero. No obstante, las lonas deben haber estado almacenadas el tiempo suficiente a una temperatura mínima de 10°C y haber sido montadas a una temperatura igual o superior. En caso contrario, podría romperse en las zonas de los dobleces.

Las gomas son piezas de desgaste. En caso de deterioro del material hay que cambiarlas. Cada país tiene su propia normativa sobre la instalación de carpas móviles y fijas. Pregunte a las autoridades locales si se requiere un permiso para montar la carpa. En algunos países lo importante es el tamaño de la carpa.

Asegúrese de que las lonas no tengan contacto con ningún objeto afilado.

Antes del primer uso

Desembale los cartones y compruebe con la lista de envío que estén todas las piezas. El fabricante ha cubierto las piezas de metal con una capa fina de lubricante. Puede que en algunas piezas haya demasiado lubricante. En tal caso, retire el exceso con un paño. Disculpen las molestias.

Para el primer montaje hay que reservar un poco de tiempo. Los principios de montaje son sencillos. Siga todos los pasos mostrados en los dibujos de las instrucciones. Atornille los tubos con los conectores manualmente con ayuda de una llave Allen o con un atornillador eléctrico a un nivel máximo de 2 para evitar que se desgaste el material.

Limpieza y almacenamiento

No utilice productos de limpieza agresivos para limpiar las lonas. Emplee solo agua ligeramente alcalina.

No se debe doblar ni guardar la carpa cuando esté mojada. Primero hay que secarla minuciosamente. No se deben realizar cambios en la estructura metálica de la carpa, p.ej. añadir y/o soldar más cargas, hacer muescas y/o deformar el material.

Tenga cuidado con los elementos de la carpa. Al desmontarla, utilice de nuevo la lista de envío y compruebe que estén todos los elementos para evitar problemas al volver a montarla. Guarde la carpa en un lugar seco; no coloque ningún objeto sobre ella.

Protección del medio ambiente

Al finalizar la vida útil, no tire la carpa ni sus piezas con la basura doméstica; llévelas a un punto limpio. En caso de duda, acuda al fabricante o a un representante comercial autorizado. Le ayudaremos a reciclar la carpa, protegiendo así el medio ambiente.

Garantía y atención al cliente

Si necesita más información o tiene algún problema, escríbanos a la dirección de e-mail: helpme@TOOLPORT.de o póngase en contacto con un centro de atención de TOOLPORT en su país. Alemania: 040 - 608 72 717; extranjero: 00800 240 240 24.

3 m series professional

IT Manuale di istruzioni

Introduzione

Ci congratuliamo per l'acquisto del nostro prodotto e Vi diamo il benvenuto nella ditta TOOLPORT. Il nostro reparto servizio clienti o un rappresentante autorizzato risponderanno a tutte le Vostre domande e forniranno indicazioni utili. Grazie alla nuova tenda avrete la possibilità di pianificare liberamente diverse operazioni. Il prodotto potrà essere utilizzato nel corso di eventi, come protezione dal sole, tettoia, magazzino e con molte altre finalità. Vi preghiamo di rispettare le indicazioni riportate a seguire. Ciò Vi permetterà di fruire più a lungo della nostra tenda.

Importante

Prima di utilizzare la tenda, leggere attentamente le istruzioni per il montaggio e conservarle per futura referenza.

Sicurezza

La tenda non è stata testata per quanto concerne la resistenza al carico eolico ed al peso della neve, sempre che il fabbricante non fornisca chiare indicazioni in proposito. Per questo motivo, i carichi summenzionati non sono compresi nella garanzia. Siete pregati di controllare le previsioni del tempo, in modo tale da poter mettere in sicurezza o da smontare la tenda.

Avvertenze

- 1.** Le tende sono destinate ad un uso temporaneo. In caso di condizioni atmosferiche svantaggiose dovranno essere smontate.
- 2.** Collocare la tenda ad una distanza adeguata da condotte dell'acqua, del gas e da cavi elettrici, in modo tale da non danneggiarli. Per evitare il loro danneggiamento nel corso del montaggio della tenda, chiedere informazioni relative alla posizione dei cavi e delle condotte ai fornitori locali.
- 3.** Qualora decidiate di utilizzare radiatori adeguati (chiedere consiglio al rivenditore), gli articoli dovranno essere posizionati ad una distanza di almeno 1,2 m dal telo. Non accendere fuochi e non usare radiatori con fiamme liberi (ombrelli termici, radiatori da giardino, generatori d'aria calda a gas ecc.).
- 4.** L'addetto al montaggio della tenda sarà responsabile del suo corretto fissaggio al piano d'appoggio e del mantenimento di condizioni di sicurezza adeguate. Controllare regolarmente il fissaggio della tenda al piano d'appoggio, in modo tale da garantire la sicurezza della costruzione, evitare il suo danneggiamento e proteggere gli altri utenti. Il corretto fissaggio prolungherà la durata dei componenti e dell'intera struttura della tenda.

Durante il montaggio della tenda sarà necessario indossare un casco, guanti e calzature stabili. Gli elementi in metallo più pesanti possono avere bordi taglienti, mentre il trattamento anticorrosione li rende scivolosi. In caso di precipitazioni nevose, rimuovere regolarmente e tempestivamente la neve presente sul telo. Le stesse operazioni andranno svolte in caso di forti piogge o qualora il telo sia appesantito da altri materiali.

I bambini non dovranno giocare con i pezzi di ricambio della tenda. Questi elementi dovranno essere messi adeguatamente in sicurezza.

3 m series professional

Nota!

Per il montaggio della tenda, trovare una porzione di terreno piana e priva di irregolarità.

Usare soltanto i materiali forniti insieme alla tenda. Controllare che il piano di appoggio sia adatto all'uso previsto.

La tenda potrà essere usata anche in presenza di temperature leggermente inferiori allo zero. I teli, tuttavia, dovranno essere conservati ad una temperatura di almeno 10C sufficientemente a lungo. Anche lo srotolamento dei teli dovrà avvenire ad una temperatura uguale o superiore a quella sopraindicata. In caso contrario, sulle pieghe potranno comparire crepe.

Gli elastici in gomma sono pezzi soggetti ad usura. Qualora si consumino dovranno essere sostituiti.

In ogni paese vigono norme differenti relative alle costruzioni mobili (tende) ed immobili. Accertarsi presso le autorità locali relativamente all'eventuale necessità di ottenere un permesso per il posizionamento della tenda. In alcuni paesi il fattore chiave è costituito dalle dimensioni della tenda stessa.

Prima del primo utilizzo

Aprire gli scatoloni e verificare che tutti gli elementi siano stati consegnati, controllando la lista allegata. I pezzi in metallo sono stati coperti dal fabbricante con un sottile strato di lubrificante. Su alcuni di essi la quantità di grasso può essere eccessiva. In questo caso si consiglia di eliminare l'eccesso con un panno. Ci scusiamo per l'inconveniente. Consigliamo di dedicare più tempo al primo montaggio. Le regole di posizionamento della tenda sono semplici. Fare riferimento all'istruzione allegata con le varie fasi di montaggio. Realizzare i collegamenti degli elementi tubolari con le piastre di collegamento servendosi di una chiave a brugola o di un trapano svita-avvita automatico, impostato ad un livello non superiore a 2 (onde evitare l'usura del materiale).

Pulizia e conservazione

Per la pulizia dei teloni, non utilizzare detergenti aggressivi. Il prodotto migliore è costituito da acqua leggermente alcalina. La tenda non potrà essere smontata e confezionata qualora sia umida. Prima di farlo, dovrà essere asciugata accuratamente.

Non apportare modifiche alla struttura metallica della tenda (ad es. collegare e/o saldare carichi aggiuntivi), realizzare scanalature e/o altre deformazioni. Maneggiare accuratamente i vari elementi della tenda. Durante lo smontaggio, utilizzare nuovamente la lista di carico e verificare la sua completezza, in modo tale da evitare problemi nel corso del montaggio successivo.

Durante lo stoccaggio della tenda in un luogo asciutto, non posare su di essa oggetti pesanti.

Protezione ambientale

Al termine del periodo di uso, non gettare la tenda o i suoi elementi insieme ai rifiuti domestici, ma sottoporli ad una procedura di riciclaggio. In caso di dubbi, rivolgersi al fabbricante o a un rappresentante commerciale autorizzato. Saremo lieti di aiutarVi a smaltire la tenda, contribuendo alla tutela ambientale

Garanzia e servizio client

Qualora abbiate bisogno di altre informazioni o vi siano problemi, Vi preghiamo di contattare il nostro indirizzo di posta elettronica: helpme@TOOLPORT.de o contattare il Centro Servizi TOOLPORT del Vostro paese. Germania: 040-608 72 717; estero 00800 240 240 24.

3 m series professional

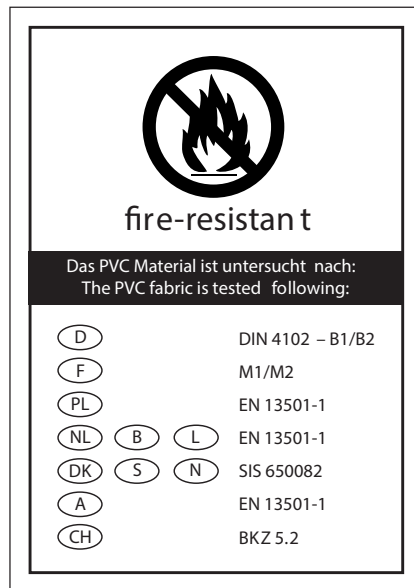

DE Besonderheiten

Das Zelt ist schwer entflammbar, hochwertig und mit einer geprüften PVC-Haut gemäß DIN 4102- B1/B2 (A - EN 13501-1, CH - BKZ 5.2, DK, S N - SIS 650082, NL, B, L - EN 13501-1, PL - EN 13501-1, F - M1/M2) ausgestattet. Damit gilt das PVC-Material als schwer entflammbar und kann somit auch auf öffentlichen Events eingesetzt werden.

GB Characteristics

The high-quality tent is flame-resistant. It is equipped with a certified PVC skin according to DIN 4102- B1/B2 (A - EN 13501-1, CH - BKZ 5.2, DK, S N - SIS 650082, NL, B, L - EN 13501-1, PL - EN 13501-1, F - M1/M2). Consequently the PVC fabric is considered flame-resistant and can therefore be used for public events.

PL Właściwości

Namiot jest wykonany z wysokiej klasy trudnopalnych materiałów. Pokrycie PCW spełnia wymogi DIN 4102- B1/B2 (A - EN 13501-1, CH - BKZ 5.2, DK, S N - SIS 650082, NL, B, L - EN 13501-1, PL - EN 13501-1, F - M1/M2). Materiał PCW jest materiałem trudnopalnym i może być stosowany również podczas imprez masowych.

NL Bijzonderheden

De tent is moeilijk ontvlambaar, hoogwaardig en voorzien van een geteste PVC-bekleding conform DIN 4102- B1/B2 (A - EN 13501-1, CH - BKZ 5.2, DK, S N - SIS 650082, NL, B, L - EN 13501-1, PL - EN 13501-1, F - M1/M2) . Daarmee geldt het PVC-materiaal als moeilijk ontvlambaar en kan het voor openbare events worden gebruikt.

FR Particularités

La tente est ignifuge, de grande qualité et équipée d'une peau en PVC éprouvée suivant DIN 4102- B1/B2 (A - EN 13501-1, CH - BKZ 5.2, DK, S N - SIS 650082, NL, B, L - EN 13501-1, PL - EN 13501-1, F - M1/M2) . Par conséquent, le matériau PVC est considéré comme ignifuge et utilisable pour des manifestations publiques.

CZ Zvláštnosti









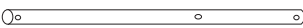

Stan je nesnadno hořlavý, kvalitní a je vybavený pláštěm z PVC, ověřeným dle norem DIN 4102-B1/B2 (A – EN 13501-1, CH – BKZ 5.2, DK, S, N – SIS 650082, NL, B, L – EN 13501-1, PL – EN 13501-1, F – M1/M2). V souladu s těmito normami je materiál (PVC) nesnadno hořlavý, a může se proto používat i při veřejných akcích.

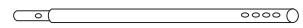
ES Particularidades

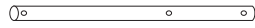
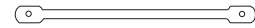
La carpa es difícilmente inflamable, de alta calidad y está equipada con una capa de PVC comprobada según DIN 4102- B1/B2 (A - EN 13501-1, CH - BKZ 5.2, DK, S N - SIS 650082, NL, B, L - EN 13501-1, PL - EN 13501-1, F - M1/M2) . El material de PVC se considera difícilmente inflamable y por tanto también puede utilizarse para eventos públicos.

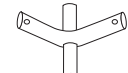
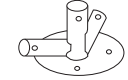
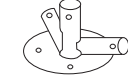
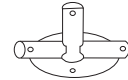
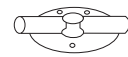
3 m series professional

Inhalt / Contents / Zawartość / Inhoud / Contenu / Obsah / Contenido

Artikel Nr.	Beschreibung	ID Nr.		4m	6m	8m
31134	Stange 1490 mm 50-50 mit einem Loch	1		6	8	10
30902	Stange 1915mm 38-38	2		6	11	16
31135	Stange 1410mm 38-38	2a		4	4	4
32220	Stange 1283 mm 50-50 mit Löchern	3		6	8	10
32221	Stange 1283 mm 50- 50 mit Loch	4		6	8	10
31136	Stange 1916 mm 38-38 mit einem Loch	5		4	4	4
30437	Stange 1174 mm 25-25 Diagonalstrebe	6		4	4	4
30963	Stange 1210 mm Dachstrebe	7		3	4	5
31137	3er Eckverbinder 120° 54-42	8		6	6	6
31138	4er Eckverbinder 120° 54-42	9		3	6	9
31157	3fach Verbinder Fuß für die Ecken 54-42 rechts (right)	10		2	2	2
31158	3fach Verbinder Fuß für die Ecken 54-42 links (left)	10a		2	2	2
30897	3fach Verbinder Fuß für die Seitenwände 54-42	11		2	4	6
30898	3fach Verbinder Fuß für die Endwände	12		2	2	2
30048	Erdnagel 8x300 mm	13		6	8	10
30046	Erdnagel 4x180 mm	14		12	18	24
30430	Gummischlaufe 14 cm type 1	15		97	119	141
40429	Gummischlaufe 5 cm type 1	16		14	14	14







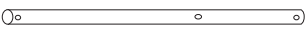
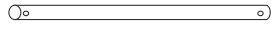
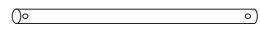
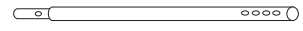

3 m series professional

Inhalt / Contents / Zawartość / Inhoud / Contenu / Obsah / Contenido

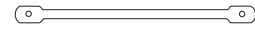
Artikel Nr.	Beschreibung	ID Nr.		4m	6m	8m
30085	Spannleine 5 m	17		4	4	4
30404	Schraube 45 mm	18		4	4	4
30405	Schraube 65 mm	19		4	4	4
30914	Schraube 50 mm	20		28	38	48
30915	Schraube 70 mm	21		26	34	42
30535	Mutter	22		54	72	90
30407	Hutmutter	23		8	8	8
30051	Dachhaken	24		6	8	10
30382	Inbusschlüssel	25		1	1	1
30081	Stahlstange 935 mm	26		8	12	16
30080	Spanner für Stahlstange	27		4	6	8
30619	Schelle für Dachstrebe	28		6	8	10
30222	Erdnagel 40 cm	29		6	8	10
	Dach	30		1	1	1
	Seitenwand	31		4	6	8
	Endwall	32		2	2	2

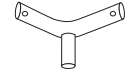
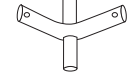
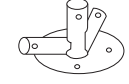
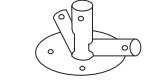
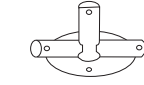
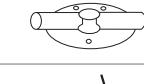





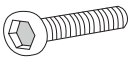
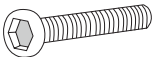
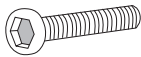
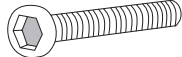

3 m series professional

Inhalt / Contents / Zawartość / Inhoud / Contenu / Obsah / Contenido

Artikel Nr.	Beschreibung	ID Nr.		10m
31134	Stange 1490 mm 50-50 mit einem Loch	1		12
30902	Stange 1915mm 38-38	2		21
31135	Stange 1410mm 38-38	2a		4
32220	Stange 1283 mm 50-50 mit Löchern	3		12
32221	Stange 1283 mm 50- 50 mit Loch	4		12
31136	Stange 1916 mm 38-38 mit einem Loch	5		4
30437	Stange 1174 mm 25-25 Diagonalstrebe	6		4
30963	Stange 1210 mm Dachstrebe	7		6
31137	3er Eckverbinder 120° 54-42	8		6
31138	4er Eckverbinder 120° 54-42	9		12
31157	3fach Verbinder Fuß für die Ecken 54-42 rechts (right)	10		2
31158	3fach Verbinder Fuß für die Ecken 54-42 links (left)	10a		2
30897	3fach Verbinder Fuß für die Seitenwände 54-42	11		8
30898	3fach Verbinder Fuß für die Endwände	12		2
30048	Erdnagel 8x300 mm	13		12
30046	Erdnagel 4x180 mm	14		30
30430	Gummischlaufe 14 cm type 1	15		163
40429	Gummischlaufe 5 cm type 1	16		14

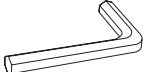
3 m series professional

Inhalt / Contents / Zawartość / Inhoud / Contenu / Obsah / Contenido

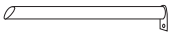
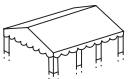
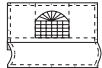
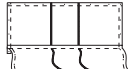
Artikel Nr.	Beschreibung	ID Nr.		10m
30085	Spannleine 5 m	17		4
30404	Schraube 45 mm	18		4
30405	Schraube 65 mm	19		4
30914	Schraube 50 mm	20		58
30915	Schraube 70 mm	21		50
30535	Mutter	22		108
30407	Hutmutter	23		8
30051	Dachhaken	24		12
30382	Inbusschlüssel	25		1
30081	Stahlstange 935 mm	26		20
30080	Spanner für Stahlstange	27		10
30619	Schelle für Dachstrebe	28		12
30222	Erdnagel 40 cm	29		12
	Dach	30		1
	Seitenwand	31		10
	Endwall	32		2

3 m series professional

Aufbauanleitung

Suchen Sie einen ebenen Untergrund für das Zelt. Packen Sie die Kartons aus und sehen Sie nach, ob auch alle hier aufgelisteten Teile vorhanden sind. Entfernen Sie vor dem Aufbau den leichten Ölfilm mit einem Tuch. Bei kälterem Wetter empfehlen wir, die Zeltplane vorher auf Zimmertemperatur zu bringen.

Beim Montieren achten Sie bitte darauf dass die Muttern immer innen liegen.

- 1** Setzen Sie den Rahmen für das Dach zusammen indem Sie die Teile 8 und 9 an die Stangen 1, 2 und 5 montieren und zur Fixierung mit den Schrauben 20 und 21 anziehen.

10 ≠ 10a !

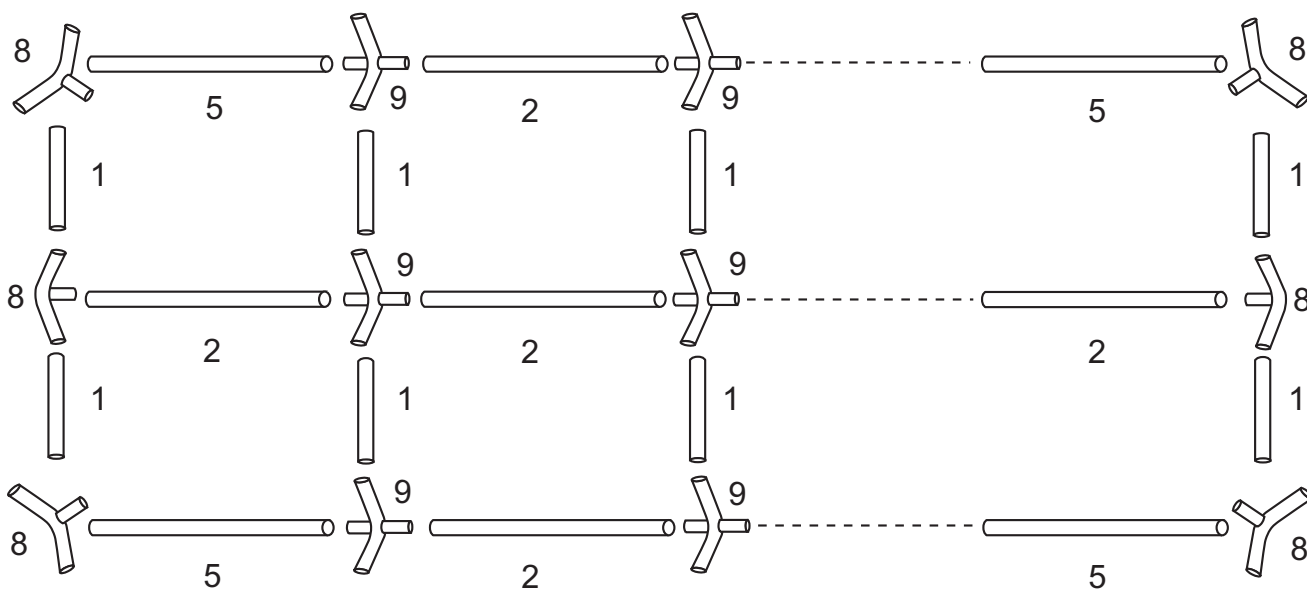
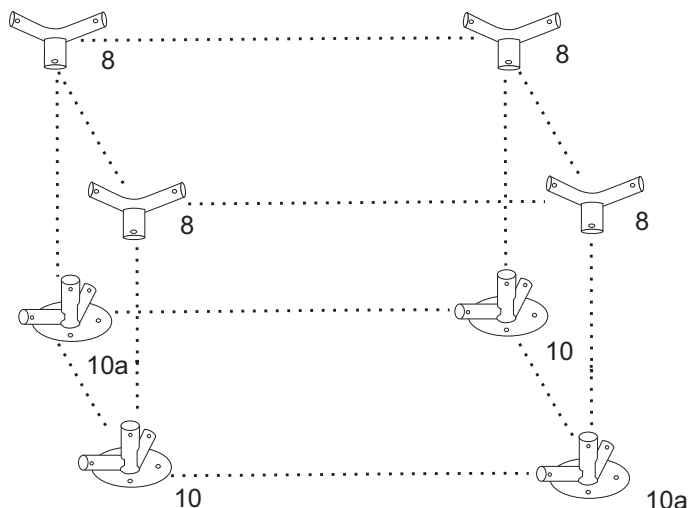

3 m series professional

- 2** Mit Spanner (27) und Stahlstange (26) stabilisieren Sie die Dachkonstruktion zusätzlich. Befestigen Sie die Dachstreben (7) mit der Schelle (28) an der Stange (1).

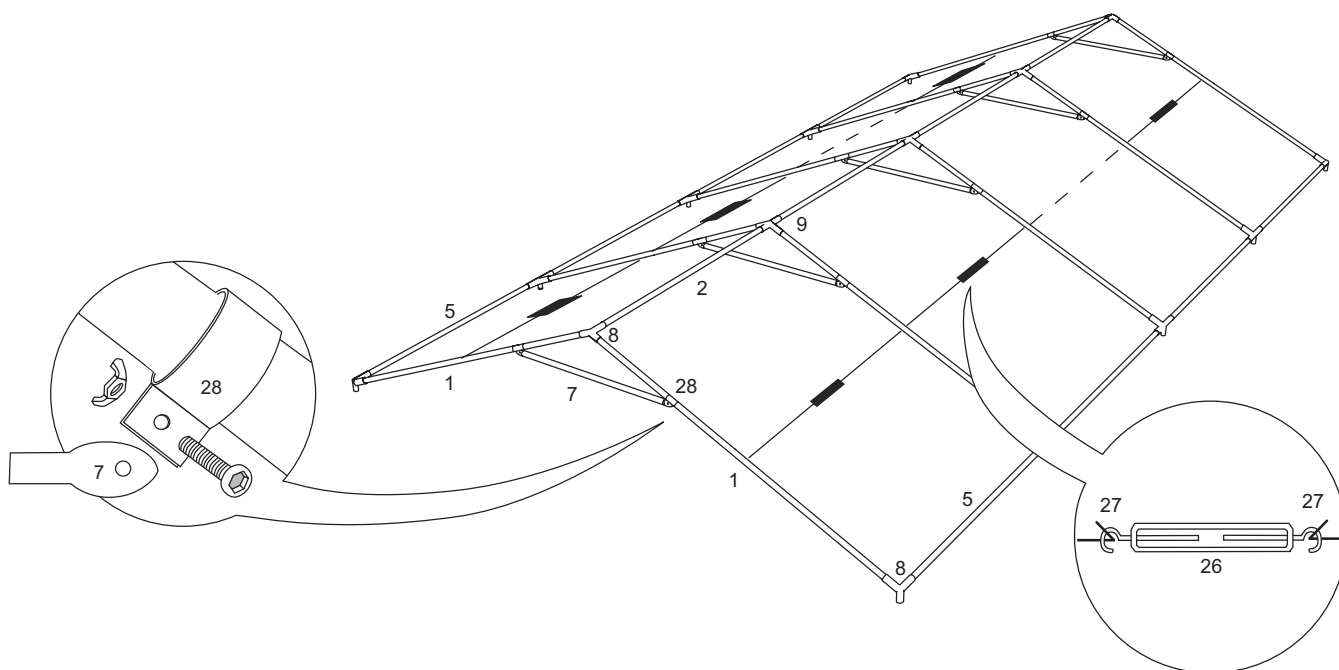

3 m series professional

3

Heben Sie eine Seite des Zeltgerüsts an und setzen Sie die Beine 3 und 4 ein.

Setzen Sie das Dach (30) auf den Rahmen und befestigen Sie es mit den Gummischlaufen (15).

Achten Sie darauf, nicht zu viel Spannung auf die Gummischlaufen zu geben, um das Anbringen der anderen Seite nicht zu erschweren.

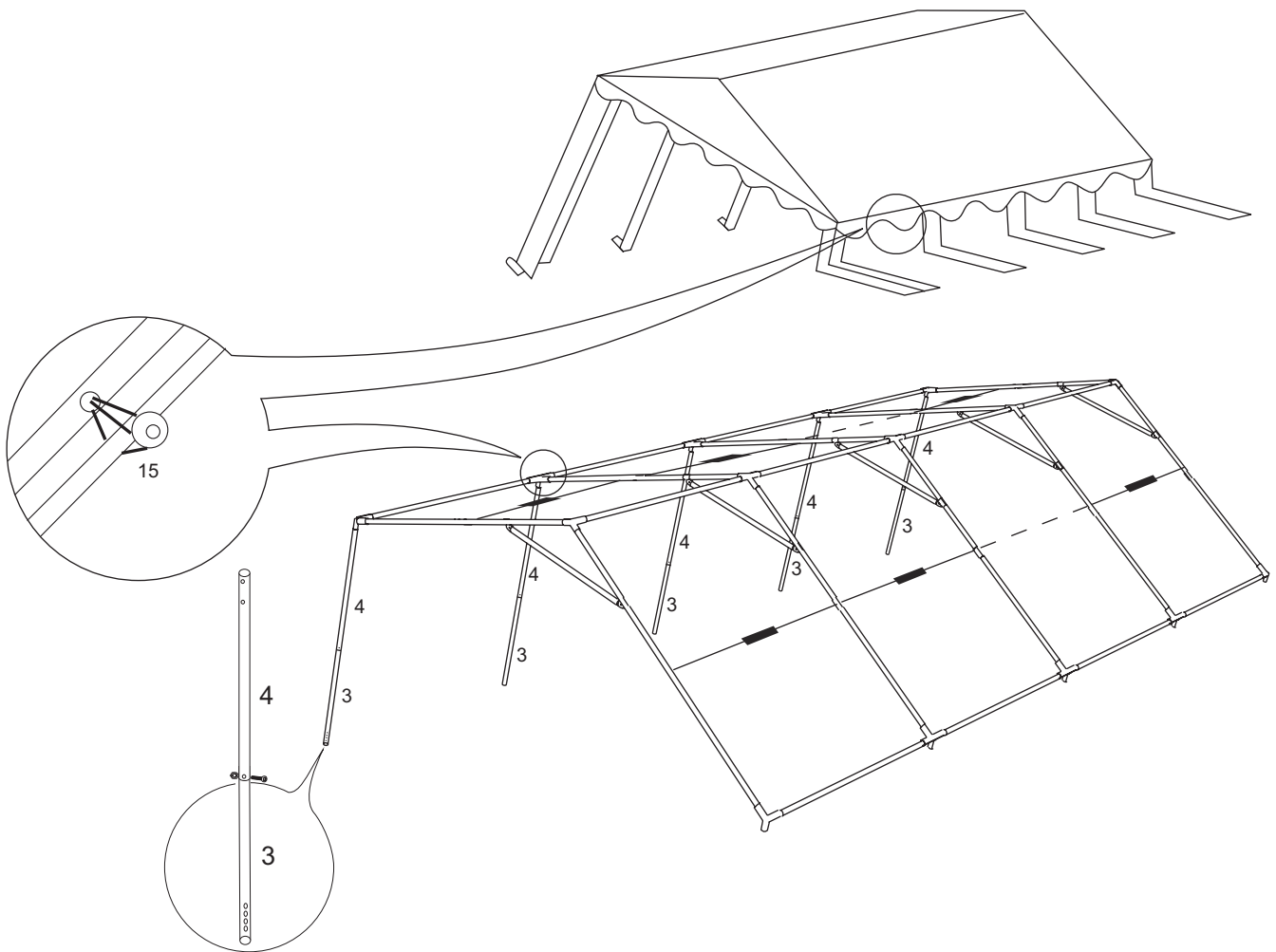

3 m series professional

4

Stecken Sie die Beine auf der gegenüberliegenden Seite ein und montieren Sie an den unteren Enden die FüÙe (10, 10a und 11).

Bitte stellen Sie die Zeltbeine senkrecht auf, um zu hohe Spannung auf den Giebelwänden zu vermeiden.

Die Dachschals werden mit Haken (24) an den Stangen (3) befestigt.

Verstärken Sie den Seitenrahmen indem Sie an allen vier Eckelementen die Querstreben (6) einsetzen.

Anschließend vervollständigen Sie den Bodenrahmen mit den entsprechenden Stangen (2 und 2a) und dem Verbinder (12).

Benutzen Sie die großen Erdnägel (29) um die FüÙe am Boden zu befestigen.

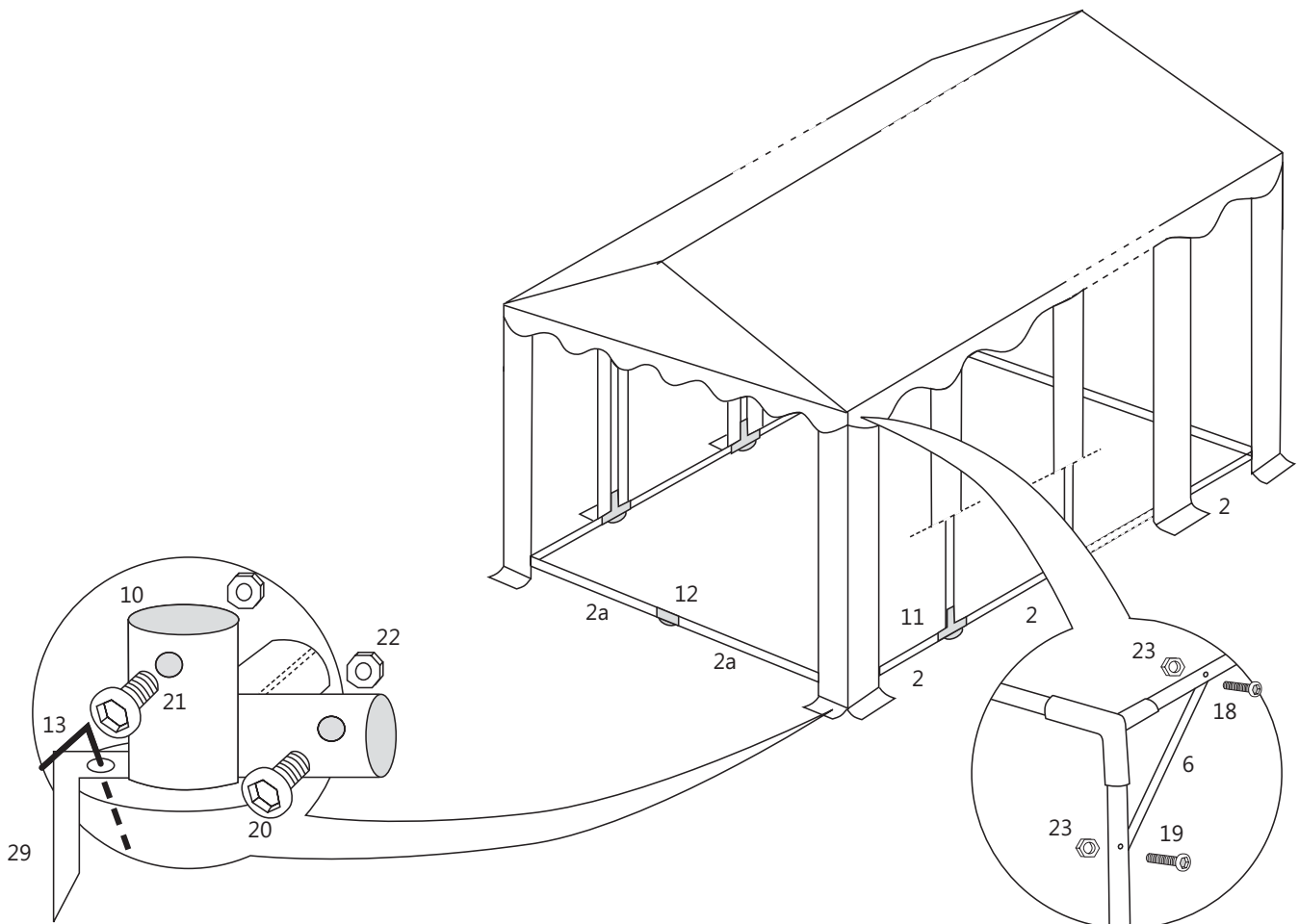

3 m series professional

5

Breiten Sie die Seitenwände (31) und Endwände (32) aus und befestigen Sie die Seitenwände mit den Gummischlaufen (15) am Gerüst und die Endwände mit den kurzen Gummischlaufen (16) direkt am Dach.

Mit den kurzen Erdnägeln (14) befestigen Sie die Endwände am Boden. Die Spannleine läuft von jeder Ecke des Zeltes und wird mit den Erdnägeln (14) am Boden verspannt.

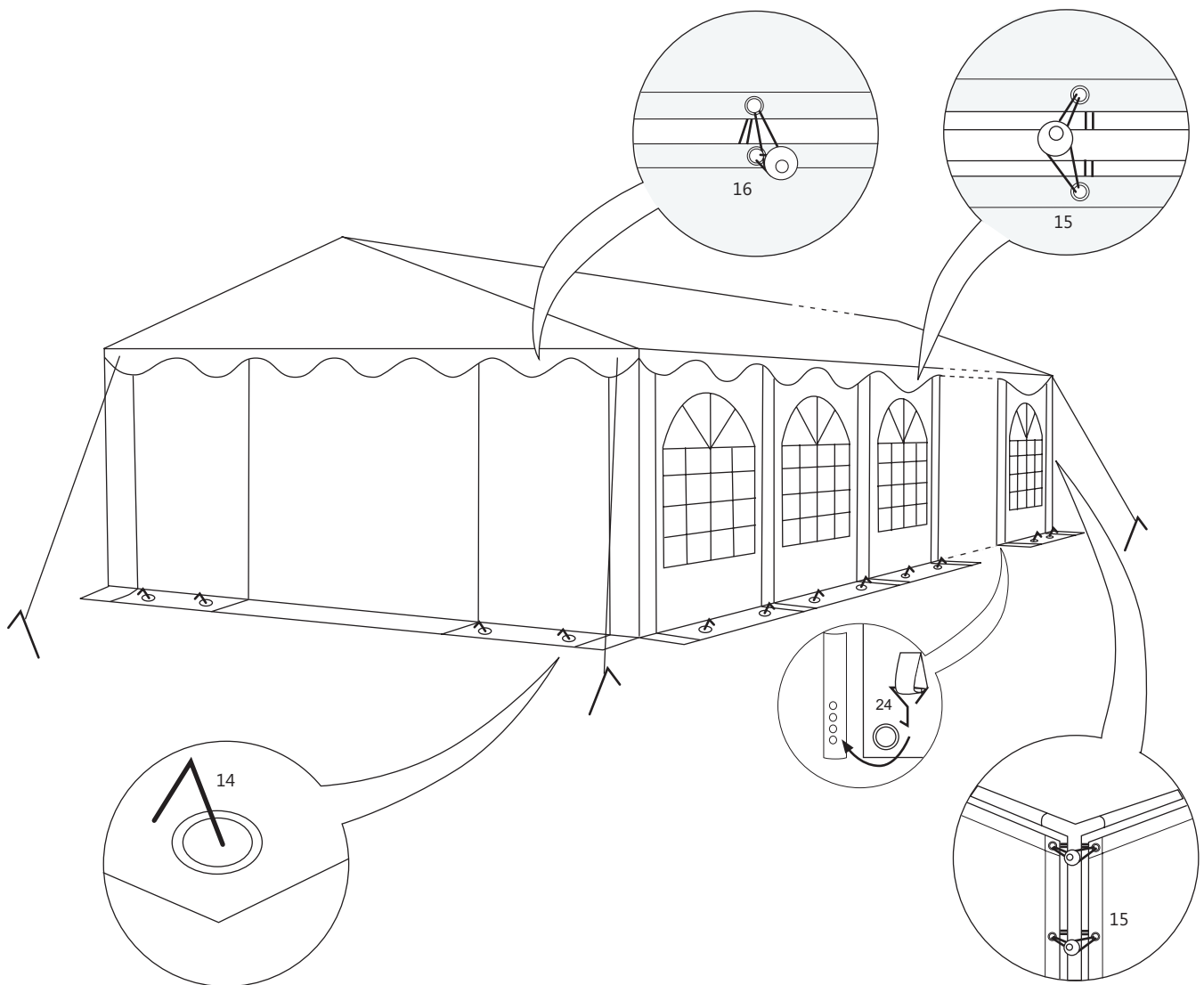

3 m series professional

GB

Instructions

Select a flat surface for the tent. Unpack the boxes and check if all listed parts are included. with a cloth. Remove the slight oil film from the pipes with a cloth. In colder weather conditions we suggest to bring the roof to room temperature before installing.

1

Assemble the roof frame by mounting parts 8 and 9 on the pipes (parts 1, 2 and 5). Use the screws (20 and 21) to attach the parts.

2

Use the turnbuckle (27) and the wire rope (26) to stabilise the roof structure. Attach the roof braces (7) to the pipe (28) using the clamp (1).

3

Lift one side of the tent frame and attach the legs (3 and 4). Place the roof (30) onto the frame and use the bungees (15) to fasten it. Be sure not to put too much tension on the bungees in order not to make attaching the other side more difficult.

4

Attach the legs on the other side and install the feet (10, 10a and 11) at the bottom. Make sure, that the leg pipes are in vertical position, to avoid overvention on the endwalls. Attach the side covers to the pipes (3) using hooks (24). Reinforce the side frame by attaching the diagonal pipes (6) to all four corners. Complete the bottom frame with the required pipes (2 and 2a) and connector (12). Use the big ground pegs (29) to fasten the feet to the ground.

5

Unfold the side walls (31) and the end walls (32) and attach the side walls to the frame using the bungees (15). Attach the end walls directly to the roof using the short bungees (16). Use the short ground pegs (14) to fasten the end walls to the ground. The guy rope runs from every corner of the tent and is braced to the ground using ground pegs.

3 m series professional

PL

Instrukcja montażu

Znajdź płaską powierzchnię do rozstawienia namiotu. Rozpakuj kartony i sprawdź, czy zawierają one wszystkie wymienione elementy.
Przed rozpoczęciem montażu, usuń ściereczką lekkie ślady oleju z rur konstrukcji.
Przy niższych temperaturach polecamy ogzanie plandeki namiotu do temperatury pokojowej.

1

Zmontuj ramę dachu. W tym celu połącz elementy 8 i 9 z drążkami (elementy 1, 2 i 5) i dokręć je mocno śrubami (20 i 21).

2

Za pomocą napinacza (27) i stalowej linki (26) ustabilizuj konstrukcję dachu.
Zamocuj wspornik dachu (7) do drążka (1) za pomocą obejmy (28).

3

Podnieś jedną stronę stelażu namiotu i zamocuj nogi (3 i 4). Nałóż dach (30) na ramę i przymocuj go za pomocą gumowych pętelek (15).
Uważaj, aby pętelki nie były za bardzo naprężone, ponieważ mogłoby to utrudnić montaż drugiej strony namiotu.

4

Po przeciwnej stronie namiotu zamontuj nogi a na ich dolnym końcu zamontuj stopki (10, 10a i 11).
Nogi namiotu postaw prostopadle aby uniknąć większego naprężenia na ścianach szczytowych.
Szlufki dachu przymocuj do drążków (3) za pomocą haków (24). Wzmocnij ramę boczną, zakładając poprzeczki (6) na wszystkich czterech elementach narożnych. Następnie zmontuj ramę podstawy namiotu, używając odpowiednich drążków (2 i 2a) i łączników (12).
Za pomocą długich szpilek (29) zamocuj stopki do podłoża.

5

Rozłóż ściany boczne (31) i ściany szczytowe (32). Ściany boczne zamocuj za pomocą gumowych pętelek (15) do stelaża, a ściany szczytowe za pomocą krótszych gumowych pętelek (16) bezpośrednio do dachu. Za pomocą krótszych szpilek (14) przymocuj ściany szczytowe do podłoża.
Naciągnij linkę naciagową, która odchodzi od każdego rogu namiotu i zamocuj ją do podłoża za pomocą szpilek .

3 m series professional

NL

Gebruiksaanwijzing

Zoek een egale ondergrond voor de tent. Pak de het karton uit en controleer of alle hier opgesomde onderdelen aanwezig zijn. Verwijder voor het opzetten met een doek de dunne oliefilm op de buizen.

Bij koud weer raden wij u aan het tentdoek eerst op kamertemperatuur te laten komen.

1

Stel het frame voor het dak samen door de delen 8 en 9 aan de stangen (delen 1, 2 en 5) te monteren en ter bevestiging met de schroeven (20 en 21) vast aan te draaien.

2

Met spanner (27) en draadtouw (26) stabiliseert u de dakconstructie extra. Bevestig dakstijlen (7) met de klem (28) aan de stang (1).

3

Hef één zijde van het tentframe op, en breng de benen (3 en 4) aan. Breng het dak (30) aan op het frame en bevestig het met de rubberen lussen (15). Let er op de rubberen lussen niet te strak te spannen, om het aanbrengen van de andere zijde niet te bemoeilijken.

4

Steek de benen aan de tegenoverliggende zijde in en monteer de voeten aan het onderste uiteinden (10, 10a en 11). Plaats de tentstokken verticaal om een te hoge spanning op de geveldoeken te voorkomen. De dakstroken worden met haken (24) aan de stangen (3) bevestigd. Versterk de zijkaders door in elk van de vier hoekelementen dwarsstijlen (6) aan te brengen. Aansluitend vervolledigt u het vloerframe met de juiste stangen (2 en 2a) en verbindingen (12). Gebruik de lange aardpennen (29) om de voeten aan de grond te bevestigen.

5

Spreid de zijwanden (31) en de eindwanden (32) uit en bevestig de zijwanden met de rubberen lussen (15) aan het frame en de eindwanden met de korte rubberen lussen (16) direct aan het dak. Met de korte aardpennen (14) bevestigt u de eindwanden aan de ondergrond. Vanaf elke hoek van de tent vertrekt een spanlijn. Ze wordt met aardpen aan de grond bevestigd.

3 m series professional

FR

Mode d'emploi

Cherchez un endroit où le sol est plan pour installer la tente. Déballez les cartons et vérifiez que toutes les pièces figurant dans la liste ci-dessus sont présentes. Enlevez la nappe de pétrole sur le tube avec un tissu avant le montage. Par temps froid nous recommandons de chauffer la bâche à la température ambiante avant le montage.

1

Assemblez le cadre du toit en montant les pièces 8 et 9 sur les tubes (pièces 1, 2 et 5) et en bloquant les vis (20 et 21) pour fixer le tout.

2

Stabilisez également l'assemblage du toit au moyen du tendeur (27) et du câble métallique (26). Fixez les tirants de toit (7) sur le tube (1) au moyen du collier (28).

3

Soulevez un côté de l'ossature de la tente et emmanchez les montants (3 et 4). Posez le toit (30) sur le cadre et fixez-le au moyen des boucles en caoutchouc (15). Évitez de tendre exagérément les boucles en caoutchouc afin de ne pas rendre le montage de l'autre côté plus difficile.

4

Emmanchez les montants du côté opposé et montez les pieds (10, 10a et 11) à leur extrémités inférieures. Montez les tubes bien à la vertical pour éviter que la tension sur les bâches de pignons soit trop fort. L'habillage du toit se fixe aux tubes (3) au moyen de crochets (24). Renforcez les cadres latéraux en montant les tirants diagonaux (6) sur chacun des quatre éléments de coin. Ensuite, complétez le montage du cadre de sol avec les tubes (2 et 2a) / raccords (12) correspondants. Utilisez les grands piquets (29) pour immobiliser les pieds au sol.

5

Écartez les parois latérales (31) et les parois d'extrémité (32) et fixez les parois latérales à l'ossature au moyen des boucles en caoutchouc (15) et les parois d'extrémité directement au toit au moyen des boucles courtes (16). Fixez les parois d'extrémité au sol à l'aide des piquets courts (14). Le cordeau tendeur part de chaque angle de la tente et il est tendu au sol au moyen des piquets.

3 m series professional

CZ

Návod k použití

Vyhledejte rovný poklad, na nějž stan umístíte. Vybalte kartony a zkontrolujte, zda obsahují veškeré zde uvedené díly. Před montáží otřete hadříkem z trubek zbytky tenké olejové vrstvy. V chladnějším počasí doporučujeme nechat stanovou plachtu nejprve dosáhnout pokojové teploty.

1

Složte rám střechy: díly 8 a 9 namontujte na tyče (díly 1, 2 a 5) a důkladně je připevněte pomocí šroubů (20 a 21).

2

Střešní konstrukci dodatečně stabilizujte pomocí napínáku (27) a ocelového lana (26). Připevněte střešní výztuhy (7) pomocí příchytky (28) k tyči (1).

3

Nadzdvihněte jednu stranu kostry stanu a nasadte na ni nohy (3 a 4). Položte na rám střechu (30) a připevněte ji pryžovými smyčkami (15). Dejte pozor, abyste pryžové smyčky nenapnuli příliš, a neztížili si tak instalaci druhé strany.

4

Nasadte nohy na protilehlou stranu a na spodní konec namontujte patky (10, 10a a 11). Nohy stanu prosím postavte do svislé polohy, aby nedošlo k nadměrnému napětí štítových stěn. Střešní lemy připevněte k tyčím (3) pomocí háčků (24). Zesilte boční rám: ke všem čtyřem rohovým prvkům připevněte příčné výztuhy (6). Spodní rám následně doplňte příslušnými tyčemi (2 a 2a) a spojkami (12). K připevnění patek k zemi použijte dlouhé hřebě do země (29).

5

Rozprostřete boční (31) a koncové stěny (32). Boční stěny připevněte pryžovými smyčkami (15) ke kostře, koncové stěny pak krátkými pryžovými smyčkami (16) přímo ke střeše. Pomocí krátkých hřebů do země (14) připevněte koncové stěny k zemi. Napínací šňůra se natahuje z každého rohu stanu a k zemi se kotví pomocí hřebů do země.

3 m series professional

ES

Manual de instrucciones

Busque una superficie llana para instalar la carpa. Abra el embalaje y compruebe si están todas las piezas que aquí se enumeran.

Antes del montaje, limpie con un paño la fina capa de aceite existente en los tubos.

En caso de frío, recomendamos adaptar antes la lona de la tienda a la temperatura ambiente.

1

Ensamble el armazón del techo montando las piezas 8 y 9 en las barras (piezas 1,2 y 5) y apriete los tornillos (20 y 21) para fijarlas.

2

Utilice el tensor (27) y el cable metálico (26) para estabilizar de manera adicional la estructura del techo. Fije el travesaño del techo (7) a la barra (1) con la abrazadera (28).

3

Levante una parte de la estructura de la carpa y coloque las patas (3 y 4). Coloque el techo (30) sobre el armazón y sujételo con los pasadores de goma (15).

Procure que los pasadores de goma no queden muy tirantes para no dificultar la colocación de la otra parte.

4

Coloque las patas de la parte contraria y monte los pies (10, 10a y 11) en los extremos inferiores. Coloque las patas de la tienda en posición vertical para evitar una tensión excesiva en las paredes del frontón. La cubierta del techo se fija a las barras (3) con ganchos (24). Refuerce el armazón lateral colocando los travesaños transversales (6) en los cuatro elementos esquineros.

A continuación, complete la estructura de la base con las barras (2 y 2a) y conectores (12) correspondientes. Utilice los clavos de tierra grandes (29) para sujetar los pies al suelo.

5

Extienda las paredes laterales (31) y finales (32) y sujete las paredes laterales con los pasadores de goma (15) al armazón.

Las paredes finales se fijan directamente al techo con los pasadores de goma cortos (16).

Fije las paredes finales al suelo con los clavos de tierra cortos (14). La cuerda tensora se extiende desde cada esquina de la carpa y se sujeta al suelo con los clavos de tierra.

3 m series professional

IT

Istruzioni di montaggio

Trovate un sottofondo piano per la tenda. Aprite i pacchi e controllate che tutti pezzi qui elencati siano presenti nelle confezioni. Prima del montaggio eliminate il leggero strato oleoso con un panno. Con temperature fredde consigliamo di portare i teloni a temperatura ambiente prima del montaggio.

1

Componete il telaio per il tetto montando i pezzi N. 8 e 9 ai tubolari (pezzi N. 1, 2 e 5) e stringendoli per il fissaggio con le viti N. 20 e 21.

2

Con i tenditori (N. 27) e le aste in acciaio (N. 26) stabilizzate ulteriormente la costruzione del tetto. Fissate il tirante del tetto (N. 7) all'asta (N. 1) con la fascetta (N. 28).

3

Alzate un lato del telaio della tenda e applicate le gambe (N. 3, 4). Stendete il telone del tetto (N. 30) sul telaio e fissatelo con i passanti in gomma (N. 15). Fate attenzione a non mettere troppa tensione sui passanti in gomma per non rendere più difficile l'applicazione sull'altro lato.

4

Applicate le gambe sul lato opposto e montate all'estremità i piedi (N. 10, 10a, 11). Collocate le gambe della tenda verticalmente in modo da evitare troppa tensione sulle pareti frontali. Le parti laterali del tetto vengono fissate ai tubolari (N. 3) con i ganci (N. 24). Rinforzate il telaio laterale inserendo i tiranti trasversali (N. 6) in tutti e 4 gli elementi angolari. Dopodichè completate il telaio da terra con gli appositi tubolari (N. 2, 2a) e connettori (N. 12). Utilizzate i grandi picchetti (N. 29) per fissare i piedi al suolo.

5

Stendete le pareti laterali (N. 31) e pareti frontali (N. 32) e fissate le pareti laterali con i passanti in gomma (N. 15) al telaio e le pareti frontali con i passanti in gomma corti (N. 16) direttamente al tetto. Con i picchetti corti (N. 14) fissate le pareti frontali al suolo. La corda tenditrice corre da ogni angolo e viene fissata al suolo con i picchetti.