



MANUAL DE INSTRUCCIONES ESTUFA LEÑA/PELLET



EIDER BIOMASA



IMPORTANTE:
LEER
RIGUROSAMENTE



1. La garantía es válida a partir del primer encendido efectuado por un técnico autorizado.
2. No volcar o colocar el producto en posición horizontal durante la fase de transporte.
3. La instalación de la estufa debe ser realizada por un técnico cualificado siguiendo las normas vigentes locales.
4. Si el encendido falla, o en caso de apagón, antes de repetir el encendido, vacíe RIGUROSAMENTE el quemador. El incumplimiento de dicho procedimiento puede ocasionar la rotura del cristal de la puerta.
5. NO ECHAR MANUALMENTE pellet en el quemador para encender más fácilmente la estufa.
6. En caso de comportamiento anómalo de la llama y en todos los demás casos, NO APAGAR NUNCA la estufa mediante el corte de la alimentación eléctrica, usar el pulsador de apagado. Cortar la energía eléctrica significa impedir la evacuación del humo.
7. Si la fase de encendido se prolonga (pellet mojado o de mala calidad) y favorece la formación de humo excesivo internamente en la cámara de combustión, es conveniente abrir la puerta para evacuarlo y mantenerse en una posición de seguridad durante esta operación.
8. Es muy importante usar pellet de buena calidad y certificado. Usar pellet de mala calidad puede provocar un funcionamiento incorrecto y, en algunos casos, romper partes mecánicas por lo que la empresa queda eximida de toda responsabilidad.
9. La limpieza ordinaria (quemador y cámara de combustión) ha de efectuarse a diario. La empresa no se hace responsable de las anomalías derivadas del no cumplimiento de dicha labor.

¡IMPORTANTE! LA ESTUFA LEÑA PELET ES UNA ESTUFA DE PELET CON POSIBILIDAD DE USAR LEÑA, TODO EL CAMBIO DE FUNCIONAMIENTO ENTRE COMBUSTIBLES ASI COMO SU PROCESO SE HACE DE FORMA MANUAL. EN EL CASO DE QUERER QUE EN MODO LEÑA ACTUE EL VENTILADOR DE CALEFACCIÓN SERA EL USUARIO EL QUE MANUALMENTE CONECTARA EL ENCHUFE A LA TOMA DE PARED

La empresa Eider Biomasa queda eximida de toda responsabilidad por los daños causados a personas o cosas derivados del incumplimiento de los puntos destacados anteriormente y por los productos no instalados según la normativa vigente local

ÍNDICE

01. ADVERTENCIAS DE SEGURIDAD	
02. NORMATIVAS GENERALES DE SEGURIDAD	
03. LA SALIDA DE HUMOS	
04. REMATE DE CHIMENEA	
05. TIRO	
06. EFICACIA DE LA ESTUFA	
07. INSTRUCCIONES PARA LA INSTALACIÓN	
08. ELECTRÓNICA TIEMME CON DISPLAY LED DE 6 PULSADORES	
8.1 Funcionamiento correcto y dispositivos para regulación de mandos	
8.1.1 Consola	
8.1.2 Significado de los LEDs	
8.2 El menú	
8.2.1 Menú del usuario	
8.2.2 Menú 01 – set reloj	
8.2.3 Menú 02 – set crono	
8.2.4 Menú 03 – selección de idioma	
8.2.5 Menú 04 – modo stand-by	
8.2.6 Menú 05 – modo zumbador	
8.2.7 Menú 06 – carga inicial	
8.2.8 Menú 07 – estado estufa	
8.2.9 Menú 08 – ajustes técnicos	
8.2.10 Menú 09 – salida	
8.3 Funciones usuario	
8.3.1 Encendido de la estufa	
8.3.2 Carga del pellet	
8.3.3 Fuego presente	
8.3.4 Estufa en trabajo	
8.3.5 Modificación de la potencia calorífica configurada	
8.3.6 Modificación de la configuración de la temperatura ambiente	
8.3.7 La temperatura ambiente alcanza la temperatura configurada (SET temperatura)	
8.3.8 Stand-by	
8.3.9 Apagado de la estufa	
8.4 Alarmas	
8.4.1 Alarma apagón eléctrico	
8.4.2 Alarma sonda temperatura humos	
8.4.3 Alarma sobretemperatura humos	
8.4.4 Alarma encoder humos averiado	
8.4.5 Alarma ausencia encendido	
8.4.6 Alarma ausencia pellet	
8.4.7 Alarma sobretemperatura seguridad térmica	
8.4.8 Alarma ausencia depresión	

8.5 Conexiones

09. LIMPIEZA Y MANTENIMIENTO

9.1 Limpieza de la cámara de combustión

Modelo A

Modelo b.....

9.2 Limpieza de las superficies

9.3 Limpieza de las piezas de metal

9.4 Limpieza del quemador y su soporte

9.5 Limpieza del revestimiento cerámico (según modelo)

9.6 Limpieza diaria por medio del raspador (según modelo)

9.7 Limpieza del deflector.....

9.8 Contenedor de cenizas.....

9.9 Limpieza del vidrio

9.10 Limpieza de los ventiladores

9.11 Limpieza final de temporada

9.12 Limpieza de la instalación de descarga

9.13 Sustitución de los vidrios

9.14 Mantenimiento anual a cargo del Centro de Asistencia Técnica

9.15 Operaciones a efectuar cada estación antes del encendido

10. LIMPIEZA DIARIA

10.1 Introducción

10.2 Limpieza diaria

10.3 Responsabilidad del fabricante

11. ANOMALÍAS Y SOLUCIONES POSIBLES

12. ANEXO RELATIVO A LA GARANTÍA Y A LA SEGURIDAD DEL USUARIO

12.1 Información general

12.1.1 IMPORTANTE

12.1.2 Capacidad y rendimiento según modelo

12.1.3 Primer encendido

12.2 Instrucciones de instalación y funcionamiento

12.2.1 Seguridad en la instalación y el equipo.....

12.2.2 Instalación de elementos de seguridad en la instalación

12.2.3 Puesta en marcha, regulación y funcionamiento

12.2.4 Tipos de combustibles recomendados

12.3 Mantenimiento

12.3.1 IMPORTANTE

12.4 Garantía

12.4.1Garantía Legal.....

12.4.2 Garantía Comercial (Anexo I)

01. ADVERTENCIA DE SEGURIDAD

Las estufas están fabricadas conforme a la normativa EN13240 (estufas a leña) EN 14785 (estufas de pellet) EN 11815 (cocinas y termo cocinas a leña), utilizando materiales de alta calidad y no contaminantes. Para utilizar mejor su estufa se recomienda seguir las instrucciones en el siguiente folleto.

Leer cuidadosamente este manual, antes del uso o de cualquier operación de mantenimiento.

El objetivo de Eider Biomasa es el de suministrar la mayor cantidad de información para garantizar un uso más seguro y evitar daños a personas, cosas o piezas de la misma.

Todas las estufas son puestas a prueba interna antes de la entrega, por lo tanto, es posible encontrar residuos en su interior.

CONSERVAR EL MANUAL PARA FUTURAS CONSULTAS
ANTE CUAQUIER NECESIDAD O ACLARATORIA DIRIGIRSE A UN
DISTRIBUIDOR AUTORIZADO

- La instalación y la conexión deben ser realizadas por personal cualificado cumpliendo con las normativas europeas (UNI 10683, EN14765) y nacionales, las reglamentaciones locales y las instrucciones de montaje que se anexas. La instalación eléctrica del lugar donde se instala la estufa debe realizarse según las normativas vigentes.
- La combustión de los residuos, en particular de material plástico, daña la estufa y el conducto de humos, y, por otra parte, está prohibida por la ley de protección contra las emisiones de sustancias nocivas.
- Nunca usar alcohol, gasolina u otros líquidos, sumamente inflamables, para encender el fuego o reavivarlo durante el funcionamiento.
- No introducir en la estufa una cantidad mayor de combustible a la señalada en el folleto.
- No modificar el producto.
- Está prohibido utilizar el aparato con la puerta abierta o con el vidrio roto.
- No utilizar el aparato por ejemplo para tendedero, superficie de apoyo o escalera, etc.
- No instalar la estufa en habitaciones o baños.

01. ADVERTENCIA DE SEGURIDAD

ESTE EQUIPO NO ES UNA MAQUINA COMBINADA
ESTA ESTUFA ESTA DISEÑADA PARA OPERAR CON PELLETS O
CON LEÑA.

NUNCA MEZCLAR COMBUSTIBLES.

SELECCIÓN PELLETS: COMBUSTIBLE UNICAMENTE PELLETS.

SELECCIÓN LEÑA: COMBUSTIBLE UNICAMENTE LEÑA.

ADVERTENCIA

ESTE EQUIPO PUEDE TRABAJAR SIN ALIMENTACION
ELECTRICA. UNICAMENTE EN SELECCIÓN COMBUSTIBLE
LEÑA.

PARA SU MAYOR RENDIMIENTO ES ACONSEJABLE LA
CONEXION A UNA RED ELECTRICA DOMESTICA.

SELECCION PELLETS: ESTE EQUIPO REQUIERE
CONEXION A UNA RED ELECTRICA DOMESTICA.

EIDER BIOMASA DECLINA TODA

RESPONSABILIDAD POR LA

INCORRECTA MANIPULACION DEL

EQUIPO

DISPLAY



DESCRIPCION PULSADORES.

TECLA	FUNCION	
	CLIC	PULSACION PROLONGADA
P 1	VISUALIZACIONES / SALIDA MENU	ENCENDIDO / EXTINCION / RESET BLOQUEO
P 2	MODIFICACION TERMOSTATO (+) / INCREMENTO DATOS	CORRECCION CARGA DE PELLETS
P 3	MODIFICACION POTENCIA COMBUSTION / ALMACENAMIENTO DE DATOS	CORRECCION VENTILADOR DE HUMOS
P 4	MODIFICACION TERMOSTATO (-) / DECREMENTO DATOS	CORRECCION VENTILADOR DE HUMOS

SELECCIÓN DE COMBUSTIBLE



MANTENER PULSADO A LA VEZ P 3 Y P4 POR UN PERIDO DE TIEMPO NO INFERIOR A 6 SEGUNDOS, EL DISPLAY CAMBIA Y MUESTRA FUEL.



PULSAMOS UNA VEZ P 3 Y EL DISPLAY MUESTRA EL COMBUSTIBLE ACTUAL

COMBUSTIBLE LEÑA

COMBUSTIBLE PELLETS



PULSANDO NUEVAMENTE P 3 EL DISPLAY PARPADEA, PULSANDO P 2 O P 4 SELECCIONAMOS EL COMBUSTIBLE,
UNA VEZ SELECCIONADO EL COMBUSTIBLE, CONFIRMAMOS LA SELECCIÓN CON P 3. PARA SALIR DE LA CONFIGURACION PULSAMOS 2 VECES P 1, O ESPERAMOS 10 SEGUNDOS EL DISPLAY MOSTRARA LA HORA Y LA TEMPERATURA AMBIENTE.

SELECTORES DE COMBUSTIBLE

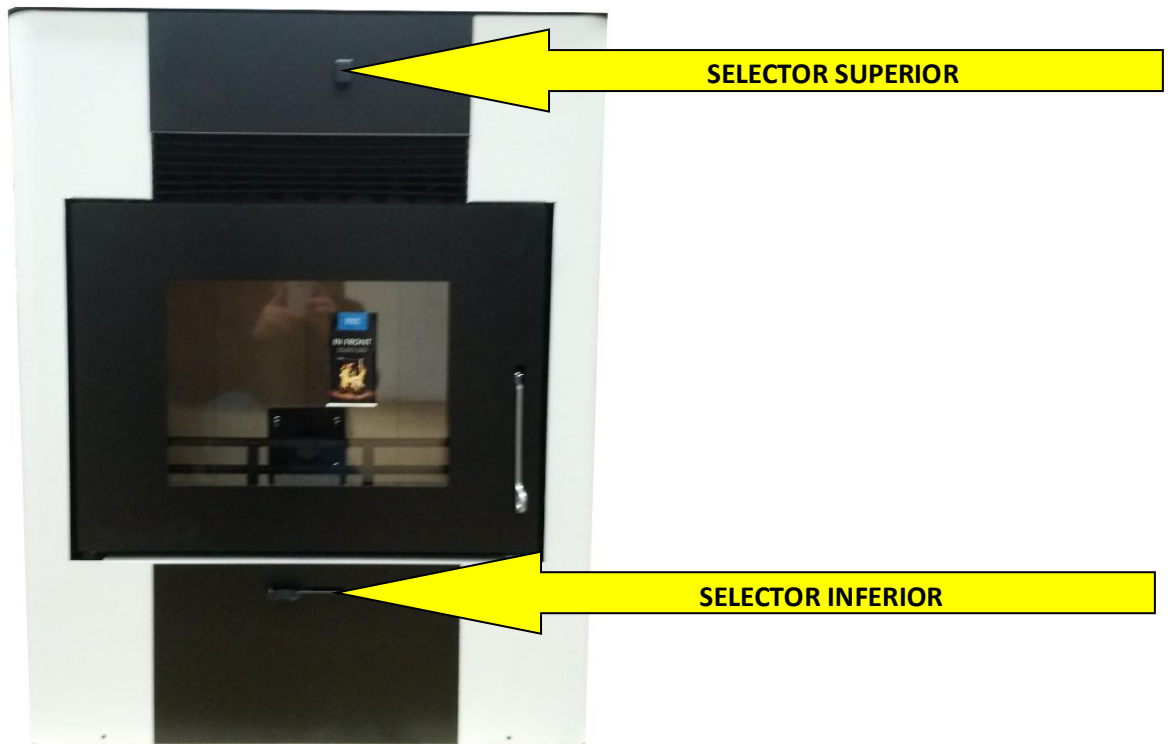

NOTA: LOS SELECTORES SIEMPRE SERAN MANIPULADOS CON EL EQUIPO APAGADO, PUEDEN PROVOCAR QUEMADURAS UNICAMENTE SE MANIPULARAN CON EL EQUIPO APAGADO Y A TEMPERATURA AMBIENTE.

SELECCION COMBUSTIBLE PELLETS



SELECTOR SUPERIOR

TIRAR DE LA PALANCA SELECTORA HACIA FUERA, SIENDO VISIBLE EL SIMBOLO + Y – COMO MUESTRA LA IMAGEN.



SELECTOR INFERIOR

DESPLAZAR PALANCA SELECTORA COMPLETAMENTE HACIA LA IZQUIERDA COMO MUESTRA LA IMAGEN.

SELECCION PELLETS: ESTE EQUIPO REQUIERE CONEXION A UNA RED ELECTRICA DOMESTICA

SELECCION COMBUSTIBLE LEÑA



SELECTOR SUPERIOR

EMPUJAR PALANCA SELECTORA, UNICAMENTE DEBE VERSE EL SIMBOLO + COMO INDICA LA IMAGEN.



SELECTOR INFERIOR

DESPLAZAR PALANCA SELECTORA COMPLETAMENTE HACIA LA DERECHA COMO INDICA LA IMAGEN.

DESPLAZANDO LIGERAMENTE LA PALANCA HACIA LA IZQUIERDA CERRAMOS PROGRESIVAMENTE EL TIRO DEL EQUIPO PARA SU REGULACION EN LEÑA.

ESTE EQUIPO PUEDE TRABAJAR SIN ALIMENTACION ELECTRICA UNICAMENTE EN SELECCIÓN COMBUSTIBLE LEÑA.

PARA SU MAYOR RENDIMIENTO ES ACONSEJABLE LA CONEXION A UNA RED ELECTRICA DOMESTICA.

08. ELECTRONICA TIEMME MB100

- Sólo emplear esta estufa según lo descrito en este manual. Cualquier otro uso no recomendado por el fabricante puede causar incendios o accidentes a personas.
- Asegurarse de que el tipo de alimentación eléctrica cumpla con lo indicado en la placa de datos (220V~/50Hz).
- Este producto no es un juguete. Debe controlarse adecuadamente a los niños para que no jueguen con el aparato.
- Este aparato no debe ser usado por personas (niños inclusive) con capacidades físicas, sensoriales o mentales reducidas, o sin la experiencia y el conocimiento necesarios, salvo que una persona responsable por su seguridad controle el uso que éstas hagan del aparato o les brinde las instrucciones pertinentes para usarlo.
- En caso de que no se utilice el aparato o por motivos de limpieza, desconectar la alimentación de la red.
- Para desconectar la estufa, colocar el interruptor en posición O y retirar la clavija de la toma. Sólo tirar la clavija, no el cable.
- No cerrar en ningún caso las aperturas de entrada de aire comburente y de salida de humos.
- No tocar la estufa con las manos mojadas porque la misma está equipada con componentes eléctricos.
- **No utilizar el aparato con cables o clavijas dañadas. El aparato se clasifica como tipo Y, esto es, que el cable de alimentación debe ser reemplazado por parte de un técnico cualificado. Si el cable de alimentación está dañado, deberá ser reemplazado por el fabricante, por su servicio de asistencia técnica, o por personal con cualificación análoga.**
- No colocar nada en el cable y no doblarlo.
- Se desaconseja el uso de prolongaciones, porque la prolongación puede calentarse y provocar riesgo de incendio. Nunca utilizar una única prolongación para hacer funcionar más de un aparato.
- **Durante el funcionamiento normal, algunas piezas de la estufa, tales como la puerta, el cristal y la manilla, pueden alcanzar temperaturas elevadas. Por ello, prestar la atención del caso, en especial por los niños. Evitar, en consecuencia, el contacto de la piel no protegida con la superficie caliente.**
- **¡ATENCIÓN! NO TOCAR sin las protecciones adecuadas la PUERTA DONDE ESTÁ EL FUEGO, el CRISTAL, la MANILLA o el TUBO DE SALIDA DE HUMOS DURANTE EL FUNCIONAMIENTO: ¡El fuerte calor que desarrolla la combustión del pellet los calienta!**
- Mantener los materiales inflamables, tales como muebles, almohadas, cobijas, papeles, vestidos, cortinas, etc., a una distancia de 1 m con respecto a la parte frontal y a 30 cm con respecto a los lados y a la parte trasera.
- No sumergir el cable, la clavija o cualquier otro elemento del aparato en agua o en otros líquidos.
- No usar la estufa en ambientes con polvo o con vapores inflamables (por ejemplo, en un taller o en un garaje).
- Existe peligro de incendio si, durante el funcionamiento, la estufa se cubre con material **inflamable**, incluyendo cortinas, drapados, cobijas, etc., o entra en contacto con este tipo de material. **MANTENER EL PRODUCTO LEJOS DE ESTOS MATERIALES.**
- Una estufa posee dentro piezas que generan arcos o chispas. No debe ser utilizada en zonas que pueden ser peligrosas, tales como zonas con riesgo de incendio, explosión, cargadas de sustancias químicas o atmósferas cargadas de humedad.
- No utilizar el aparato cerca de bañaderas, duchas, lavabos o piscinas.
- No colocar el aparato debajo de una toma. No utilizar a la intemperie.
- No intentar reparar, desmontar o modificar el aparato. El aparato no contiene piezas que el usuario pueda reparar.
- Apagar el interruptor y retirar la clavija antes de realizar el mantenimiento, y sólo trabajar con la estufa fría.
- **ADVERTENCIA: CUANDO SE REALIZA EL MANTENIMIENTO, SIEMPRE RETIRAR LA CLAVIJA.**
- **¡ATENCIÓN! Esta estufa funciona exclusivamente con pellet y a cáscara de avellana si la estufa está diseñada; NO USAR COMBUSTIBLES DIFERENTES DEL PELLETT. Cualquier otro material que se queme, será causa de avería y funcionamiento defectuoso del aparato.**
- **Conservar el pellet en un lugar fresco y seco. Si se conserva en lugares demasiado fríos o húmedos, puede reducirse la potencialidad térmica de la estufa. Prestar especial atención al almacenamiento y el desplazamiento de los sacos de pellets para evitar que se machaquen y se forme en consecuencia serrín.**
- **Limpiar regularmente el quemador con cada encendido o con cada recarga de pellet.**
- El hogar debe mantenerse cerrado, salvo durante la recarga o la eliminación de residuos, para evitar que se escape el humo.
- No encender y apagar de manera intermitente la estufa puesto que está equipada con componentes eléctricos y electrónicos que pueden dañarse.
- No utilizar el aparato como incinerador o de ninguna otra forma distinta de aquella para la cual ha sido diseñado.
- No utilizar combustibles líquidos.
- No efectuar modificación alguna no autorizada al aparato.
- Sólo utilizar las piezas de repuesto originales recomendadas por el fabricante...

01.ADVERTENCIAS DE SEGURIDAD

- El combustible se presenta como pequeños cilindros con 6-7mm de diámetro, 30 mm de longitud máxima y humedad máxima del 8%. La estufa está fabricada y calibrada para quemar pellet compuesto por varios tipos de madera prensados en cumplimiento de las normativas que protegen el medio ambiente.
- El paso de un tipo de pellets a otro puede dar como resultado una pequeña variación a nivel de rendimiento, que a veces ni siquiera se puede percibir. Dicha variación puede solucionarse aumentando o disminuyendo en un único paso la potencia de uso.
- Es importante que el transporte de la estufa se realice cumpliendo con las normas de seguridad. Deben evitarse los desplazamientos imprudentes y los golpes porque pueden dañar las cerámicas o la estructura.
- La estructura metálica está tratada con pintura para altas temperaturas. Durante los primeros encendidos, es posible que se liberen malos olores por la pintura de las piezas metálicas que se seca. Ello no implica peligro alguno y basta con ventilar los ambientes. Después de los primeros encendidos, la pintura alcanza su máxima resistencia y sus características químico-físicas definitivas.
- El depósito puede contener hasta 15 kg de pellet. Para recargarlo, basta levantar la tapa de acceso y volcar el pellet, incluso con la máquina encendida, prestando atención a encuadrar el depósito. Ante ausencias prolongadas, recargar el depósito para garantizar su autonomía.
- Puede suceder que, si se vacía el depósito, el tornillo sin fin se descargue completamente hasta que se apague la máquina. Para volverla a poner en marcha y llevarla a las condiciones ideales, pueden necesitarse dos encendidos en caso de que el tornillo sin fin sea particularmente largo.
- **¡ATENCIÓN! Si la instalación no se realiza según los procedimientos indicados, en caso de falta de corriente, puede producirse revoco de humos de combustión en el ambiente.**
- **En algunos casos, puede ser necesario instalar un grupo de continuidad.**
- **¡ATENCIÓN! Puesto que la estufa es un aparato de calefacción, presenta superficies muy calientes. Precisamente por este motivo, se recomienda máxima precaución durante el funcionamiento:**

CON LA ESTUFA ENCENDIDA:

- Nunca debe abrirse la puerta.
- No debe tocarse el cristal de la puerta puesto que está muy caliente.
- Debe prestarse atención a que los niños no se acerquen a la estufa.
- No debe tocarse la salida de humos.
- No debe echarse ningún tipo de líquido en el hogar.
- No debe realizarse ningún tipo de mantenimiento hasta que la estufa esté fría.
- No debe realizarse ningún tipo de intervención, salvo con personal cualificado.
- Deben respetarse y seguirse todas las indicaciones de este manual.

Dimensiones

Dimensiones

Alto [mm] 1001

Ancho [mm] 720

Profundidad cuerpo [mm] 615

Peso

Peso [kg] 125,00

Conexión salida de humos

R - Ø Salida de humos [mm] 175ext

Conexión entrada de aire

F - Ø Diámetro [mm] 40

Nota

Tenga presente la normativa nacional y europea, así como la normativa local, vigente para la instalación y el uso de estufas.

Nota

El embalaje de su nueva estufa mixta ofrece una protección extraordinaria frente a daños. No obstante, durante el transporte pueden producirse daños en la estufa o sus accesorios.

*Los valores en la práctica pueden variar en función de la calidad de los pellets utilizados.

Nota El consumo de pellets depende del tamaño de los pellets. Cuanto mayor sea el tamaño, más lenta será la alimentación y viceversa.

Datos técnicos

Descripción	Medida	Datos
Capacidad de calefacción en función del aislamiento doméstico	[m ³]	140 -260
Consumo de combustible	Kg/h	2,9
Capacidad depósito pellets	[kg]	13
Conexión a la red	[V]	230V/50Hz
Consumo medio eléctrico	[W]	~ 20
Fusible	[A]	2,5 T
Funcionamiento con pellet	Medida	Datos
Potencia Nominal (max-min)	Kw	13,3-6,9
Rendimiento modo pellets(max-min)	%	87- 94
Emisiones de CO a 13% O2	% _N	0,01
Emisiones polvo	[mg/m ³]	10
Caudal de gas de salida	[g/s]	11,5
Temperatura de gases de combustión (max-min)[°C]		181-89
Demanda de tiro mínimo de chimena (max – min)	[Pa]	12 - 10
Funcionamiento con leña	Medida	Datos
Rango de potencia de calefacción		1 -5
Rendimiento modo leña	[%]	73
Potencia Nominal	Kw	12,2
Reabastecimiento de combustible	h	0,78
Emisiones de CO a 13 % O2	% _N	0,3
Caudal de gas de salida	[g/s]	16,9
Temperatura de gases de combustión	[°C]	239
Altura máx. Llenado de leña	cm	20
Distancia de seguridad para materiales combustibles	cm	100

Demanda de tiro de chimenea [Pa] 12

Los propietarios de la estufa o los autorizados al uso de la estufa deben archivar la documentación técnica para presentarla, posteriormente, si las autoridades o la inspección de sistemas de calefacción así lo requirieran.

Conexión eléctrica

La estufa viene con un cable de 1m., que debe conectarse a una toma de 230 V/50 Hz. El consumo eléctrico medio es aproximadamente de 20 W durante el modo calefacción estándar. Durante la ignición automática es de unos 300 W. El cable de alimentación debe tenderse de forma que evite cualquier contacto con superficies calientes o puntiagudas.

01.ADVERTENCIAS DE SEGURIDAD

1. INFORMACIÓN IMPORTANTE

Advertencias e instrucciones generales de seguridad

Es obligatoria la lectura de la información general de seguridad.

Antes de instalar y poner en marcha la estufa, lea atentamente el manual completo. Tenga siempre presentes las disposiciones y legislación nacionales, así como las normas y reglamentos locales vigentes.

- Estufas EIDER sólo deben instalarse en habitaciones con humedad normalizada (áreas secas según VDE 0100 parte 200). Las superficies de las estufas no están protegidas contra salpicaduras y no se pueden instalar en zonas húmedas.
- Para el transporte de su estufa sólo debe utilizar elementos auxiliares de transporte con suficiente capacidad portante.
- Antes de realizar la instalación y/o uso del equipo leer atentamente el capítulo 2,3,4,8 y 9.
- La combustión del combustible genera energía calorífica que provoca un fuerte calentamiento de la superficie de la estufa, puertas, asas de las puertas y del mando, salidas de humos y, posiblemente también, de la pared frontal de la estufa. Está prohibido el contacto con estas partes sin la protección o medios auxiliares adecuados, como, p.ej. guantes de protección térmica o medios de accionamiento (asa).
- Con la opción leña utilizaremos la parrilla de combustión, en la que el combustible no exceda de 5cm de altura y 50 cm de largo.
- Advierta a los niños sobre este peligro particular y mantenga la estufa lejos de su alcance durante el modo calefacción.
- Utilice exclusivamente el material de combustión autorizado.
- La combustión o colocación de materiales fácilmente inflamables o explosivos, como botes de spray o similares, en la cámara de combustión, así como el almacenaje cerca de su estufa está estrictamente prohibido debido al peligro de explosión.
- Al realizar la recarga, el usuario no debe llevar ropa amplia ni fácilmente inflamable.
- Utilice guantes resistentes al calor (suministrados) para abrir las puertas de su estufa.
- Está prohibido posar o colocar objetos no resistentes al calor sobre la estufa o junto a ella.
- No coloque ropa para secarla sobre la estufa.
- Los tendederos de ropa o similares deben encontrarse a una distancia suficiente de la estufa – ¡PELIGRO DE INCENDIO!!!
- Durante el funcionamiento de la estufa está prohibido procesar materiales fácilmente inflamables o explosivos en la misma habitación o en habitaciones contiguas.

Nota

Su estufa se expande y contrae durante la fase de calentamiento y enfriamiento. Puede dar lugar a una ligera flexión y chasquidos. Esto es normal y no es motivo de queja.

Primer encendido

El cuerpo de estufa, al igual que diversas partes de acero, piezas de fundición y tubos de humos, están pintadas con una pintura resistente al calor. Durante el primer encendido, la pintura seca por completo. Esto puede causar un ligero olor. Debe evitarse, tocar o limpiar las superficies pintadas durante el curado de la pintura. El endurecimiento de la pintura culmina tras el primer encendido a alta potencia.

Distancias de seguridad

Nota

1. Con respecto a objetos no inflamables $a > 40 \text{ cm}$ $b > 10 \text{ cm}$
2. Para objetos combustibles y paredes de hormigón armado $a > 80 \text{ cm}$ $b > 20 \text{ cm}$

Consejo para las tareas de servicio técnico y mantenimiento le rogamos que mantenga una distancia mínima de 40 Cm con respecto a los laterales y la parte trasera de la estufa.

Antes del montaje

Asegúrese de que la capacidad portante del suelo sea capaz de soportar el peso de la estufa.

Nota

No deben realizarse modificaciones en la estufa. Esto causaría la pérdida de la garantía.

En suelos inflamables (madera, moqueta, etc.) es necesario una base de vidrio, chapa de acero o cerámica.

Conexión del tubo de salida de humos

- Los tubos de salida de humos son una fuente especial de peligro por la propia salida de gases y peligro de incendios. Para su colocación y montaje, consulte a un distribuidor autorizado.
- Tenga presente, al conectar su tubo de salida de humos a la chimenea, en la zona de las paredes revestidas de madera, las directrices de montaje.
- Tenga presente siempre la formación de gases de combustión y las condiciones de tiro, con climatología adversa (inversión térmica).
- Si se alimenta una cantidad insuficiente de aire de combustión puede producirse una concentración de humo en su vivienda o una fuga del gas de combustión. Además, pueden formarse acumulaciones nocivas en la estufa y la chimenea.
- Si tiene un escape de gases de combustión, deje que se apague la combustión y compruebe que los tubos de salida de gases de combustión y la entrada de aire, están libres y limpios. En caso de duda, avise siempre al maestro deshollinador.

Nota

Sobre el funcionamiento dependiente del aire de la habitación o bien, funcionamiento independiente del aire de la habitación. Su estufa ha sido comprobada como estufa de funcionamiento dependiente del aire de la habitación según las normas EN 13240, y no cumple los requisitos vigentes en Alemania para un funcionamiento independiente del aire de la habitación.

En combinación con sistemas de tratamiento del aire de la habitación (p.ej. sistemas de ventilación y extracción de aire controlados, emisión de vapor o similares) debe asegurarse que la estufa y el sistema de tratamiento del aire de la habitación se vigilan y aseguran alternativamente (p.ej. mediante

un controlador de presión diferencial, etc.). Debe asegurarse la alimentación del aire de combustión necesaria de aprox. 20 m³/h. Tenga presente la normativa y reglamentos locales vigentes en cada caso y consulte siempre al organismo local responsable de inspección de sistemas de calefacción o a un profesional autorizado.

- Apta para uso compartido. (Véase la normativa regulatoria del país)
- Funcionamiento exclusivo con la puerta de la cámara de combustión cerrada.
- La puerta de la cámara de combustión se debe mantener cerrada cuando la estufa no está en funcionamiento.
- El ensucio de la chimenea genera depósitos de materiales altamente inflamables tales como hollín y alquitrán. Puede generarse fuego en la chimenea si se realizó un mal cálculo y/o dimensionado de la instalación.
- Si ocurriera tal situación, desenchufe la estufa de la red. Llame a los bomberos y póngase a salvo junto a las personas que se encuentren dentro del edificio.

Nota

Debido al tamaño de la puerta de la cámara de combustión, es necesario, no abrir la puerta abruptamente para prevenir la salida de llamas a través de la puerta.

01.ADVERTENCIAS DE SEGURIDAD

2. GUÍA RÁPIDA SOBRE LA COMBUSTIÓN DE LOS PELLETS

Qué son los pellets?

Los pellets de madera son un combustible normalizado. Todo fabricante debe atenerse a determinadas bases para permitir un calentamiento perfecto y energéticamente eficiente. Los pellets se fabrican a partir de residuos de la madera, de aserraderos y carpinterías, así como de despojos de madera de empresas de silvicultura. Los productos obtenidos son triturados, secados y comprimidos sin aglomerante para fabricar el combustible llamado pellets.

ENplus – Pellets

Esta norma para pellets sienta nuevas bases en el mercado de pellets europeo.

Los números de identificación aseguran la trazabilidad de los pellets. Las instalaciones de los fabricantes de pellets se revisan anualmente,

Así como las plantas de producción y el proceso de fabricación.

Un sistema de control de calidad, asegura que los pellets cumplen realmente los requisitos de la norma, con lo que a su vez, se cumplen los requisitos para un proceso de calentamiento sin incidentes.

Especificación de los pellets de madera según la norma ENplus-A1

parámetros	medida	ENplus-A1
Diámetro	mm	6 (±1) ²⁾
Longitud	mm	3,15 bis 40 ³⁾
Densidad aparente	kg/m ³	≥600
Valor calorífico	MJ/kg	≥16,5
Contenido en agua	Ma.-%	≤10
Proporción de finos (<3,15mm)	Ma.-%	≤1
Resistencia mecánica	Ma.-%	≥97,5 ⁴⁾
Contenido en ceniza	Ma.-% ¹⁾	≤0,7
Diferencia de temperatura en cenizas	(DT) °C	≥1200
Contenido en Cloro	Ma.-% ¹⁾	≤0,02
Contenido en Azufre	Ma.-% ¹⁾	≤0,03
Contenido en Nitrógeno	Ma.-% ¹⁾	≤0,3
Contenido en Cobre	mg/kg ¹⁾	≤10
Contenido en Cromo	mg/kg ¹⁾	≤10
Contenido en Arsénico	mg/kg ¹⁾	≤1
Contenido en Cadmio	mg/kg ¹⁾	≤0,5
Contenido en Mercurio	mg/kg ¹⁾	≤0,1
Contenido en Plomo	mg/kg ¹⁾	≤10
Contenido en Niquel	mg/kg ¹⁾	≤10
Contenido en Zinc	mg/kg ¹⁾	≤100

Su estufa de pellets sólo está testada para la combustión de pellets de probada calidad. Por favor, consulte a su distribuidor de estufas de pellets sobre este tipo de pellets y sobre una lista de fabricantes de combustible supervisado.

Nota

Sólo deben utilizarse como combustibles, pellets homologados según ÖNORM, DIN Plus o ENplus-A1. El uso de combustible de baja o mala calidad perjudica el buen funcionamiento de su estufa y puede incluso invalidar la garantía y, a consecuencia de ello, la responsabilidad sobre accesorios vinculados a ella.

Nota

No se permite la combustión de paja, maíz, astilla de madera, etc! Tenga presente la normativa sobre incineración de residuos! La no observancia de estas normas, invalida todas las reclamaciones de garantía y puede poner en peligro la seguridad de la unidad!

Relleno del depósito de Pellet durante el funcionamiento.

Nota

PRECAUCIÓN durante el llenado! Evitar el contacto directo entre la bolsa de plástico y la estufa caliente. Retirar inmediatamente todos los pellets que pudieran caer sobre la estufa caliente o próximos al depósito!

Se recomienda tener siempre una cantidad adecuada de pellets en el depósito para evitar el apagado del fuego debido a la falta de combustible. Comprobar el nivel con frecuencia. La tapa del depósito se debe mantener cerrada, excepto durante el llenado.

Capacidad del depósito de pellets (Véase „datos técnicos“).



1) En estado libre de agua

2) Debe indicarse el diámetro

3) Un máximo del 1% de los pellets pueden ser más largos que 40 mm, con longitud máxima de 45 mm

4) Con mediciones realizadas mediante Lignotester (inspección interna) se aplica el valor límite de $\geq 97,7\% \text{ Ma}$.

3. GUÍA RÁPIDA SOBRE LA COMBUSTIÓN DE LEÑA

Combustibles y cantidades de combustible adecuadas

Como norma general, su estufa de leña es apta para la combustión de leña seca. Además, puede quemar otros combustibles, como briquetas de madera.

Nota.

CANTIDADES DE COMBUSTIBLE

La estufa de leña está equipada con un hogar plano que varía en función del diseño. Esto significa que sólo puede colocarse una capa de combustible sobre la base de cenizas. Tenga presente que si se alimenta una cantidad de combustible mayor, su estufa de leña emitirá una gran cantidad de calor o se calentará más de lo previsto por su diseño. Esto puede causar daños en su estufa de leña. Esto se refleja, en particular, en el cristal de la puerta cámara de combustión, que generará una neblina gris en caso de sobrecalentamiento de la estufa, que no puede ser eliminada.

Tipos de madera

La madera de distintos tipos presenta diferentes poderes caloríficos. La madera de árboles de hoja caduca, es especialmente adecuada. Este tipo de madera quema con una llama tranquila y forma unas brasas de larga duración. Las maderas de conífera son ricas en resina, queman, como el resto de maderas blandas, más rápidamente y tienden a la formación de chispa.

Tipo de madera	Valor calorífico kWh/m ³	Valor calorífico o kWh/kg
Arce	1900	4,1
Abedul	1900	4,3
Haya	2100	4,2
Roble	2100	4,2
Aliso	1500	4,1
Fresno	2100	4,2
Píce	1700	4,4
Alerce	1700	4,4
Álamo	1200	4,1
Robinia	2100	4,1
Pino	1400	4,5
Olmo	1900	4,1
Sauce	1400	4,1

Control de potencia de salida

La potencia de salida de su estufa se regula manualmente (sin conexión eléctrica). Así mismo dependerá, también, del valor de tiro de la chimenea y de la cantidad de combustible suministrado.

Combustión limpia

1. La madera combustible debe estar seca y sin tratar. Valor orientativo entre el 14% y el 18% de humedad relativa.

Madera que haya secado de 2 a 3 años, guardada en un lugar bien ventilado

2. La cantidad de combustible y el tamaño de la madera correctos

- Demasiada madera causa un sobrecalentamiento. Por tanto, el material se somete a un sobreesfuerzo y su estufa emite unos niveles de gases de combustión insatisfactorios.
- Por el contrario, si se carga demasiado poca madera o unos leños demasiado grandes, la caldera no alcanzará la temperatura de funcionamiento óptima. También en este caso los valores del gas de combustión serían insatisfactorios.
- Cantidad correcta de madera (véase CANTIDAD DE COMBUSTIBLE)

01.ADVERTENCIAS DE SEGURIDAD

4.TECNOLOGÍA Y FUNCIONES DE SEGURIDAD

Los avances tecnológicos que presenta su nueva estufa combinada son resultado de muchos años de ensayos de laboratorio y experiencia práctica. Las ventajas prácticas de su estufa de pellets-leña son convincentes:

- Funcionamiento con pellets automático
- Funcionamiento con leña manual
- Funcionamiento con leña sin alimentación eléctrica (regulación manual)

La gran variedad de modos de funcionamiento permite satisfacer cualquier deseo.

El funcionamiento con leña sin alimentación eléctrica regulado manualmente, asegura el perfecto funcionamiento aún durante prolongados períodos de corte de alimentación.

Cambio de funcionamiento

Para el cambio de pellet a leña el usuario debe seguir los siguientes pasos:

- || La estufa tiene que estar en modo apagado.
- || Cambiar mariposa de la salida de humos.
- || Abrir regulador de tiro.
- || Cambiar conector de entrada de corriente.

Máxima eficiencia, mínimo nivel de emisiones

Una superficie suficiente del intercambiador de calor y un control automático del aire de combustión permiten un óptimo aprovechamiento del combustible.

Un suministro continuo dosificado de pellets en un hogar optimizado, con cámara de combustión en Vermiculita, permite una combustión prácticamente completa con unos niveles óptimos de gases de combustión y esto es asegurado en cada fase de funcionamiento.

Nota

La innovadora tecnología de nuestra estufa combinada, ofrece un máximo de confort de calefacción, dependiendo de la disponibilidad del combustible de la estufa. Puede calentar mediante pellets y/o troncos de Madera.

En ambos casos, son combustibles sólidos que pueden causar un "empañamiento" de la puerta de cristal durante la combustión, en particular con la ceniza, muy fina, de pellets de madera.

Por influencias externas, tales como tiro de la chimenea o la calidad de los pellets este "empañamiento" puede ser de color negro muy brillante u oscuro (especialmente con baja potencia). Este es un proceso natural y no es extraño.

Por ello, recomendamos una limpieza regular del cristal de la puerta, dado que el hollín es un excelente aislante y por tanto disipa el calor que generamos para calentar.

Sobrecalentamiento

El limitador de temperatura de seguridad, apaga automáticamente la estufa en caso de sobrecalentamiento. Después de enfriarse, el sistema de rearme del panel trasero de la estufa se desbloquea a mano (se presiona), la estufa de leña volverá a estar lista para el funcionamiento. El modo de funcionamiento programado se mantendrá invariable.

¡Si se produce un sobrecalentamiento, deberán realizarse, siempre, tareas de mantenimiento o de limpieza! Si el fallo se repite sucesivamente, dejará de estar asegurado el funcionamiento sin peligro, por lo que deberá llamar al servicio técnico de inmediato.

Desconexión por baja temperatura

Si la estufa se enfría por debajo de una temperatura mínima, el aparato se apagará. También puede ocurrir en caso de ignición tardía de los pellets.

Protección frente a sobreintensidades

El aparato viene equipado con un fusible principal (en la parte trasera del aparato) frente a sobreintensidades de corriente.

Ciclo automático de limpieza

La velocidad del ventilador de gases de combustión se incrementa cada hora durante un corto período de tiempo para „soplar la ceniza del quemador, aumentando la seguridad de funcionamiento. El mensaje PCLR aparecerá en la pantalla, esta función, no sustituye a la limpieza manual descrita en el capítulo „limpieza y mantenimiento“, dado que es absolutamente necesario hacerlo con regularidad.

Monitorización de componentes

Todos los componentes eléctricos utilizados son vigilados, constantemente, durante su funcionamiento. Si un componente se avería o no puede activarse correctamente, el funcionamiento se interrumpe y se emite un mensaje de advertencia o de error.

(véase ADVERTENCIAS Y MENSAJES DE ERROR).

Monitorización del motor del tornillo sinfín

Pellets demasiado largos o húmedos, así como con demasiado alto contenido de polvo, pueden causar los llamados „bloqueadores del tornillo“ en el canal del sinfín. También puede suceder que los pellets se acumulen en el vaso de combustión y logren introducirse en el tornillo, generando un bloqueo. El motor del tornillo reacciona, en ambos casos, con un mayor consumo de corriente, lo que hace saltar un mensaje de error. La estufa se detendrá. Por favor llame al servicio técnico de inmediato.

5. INSTALACIÓN DE LA ESTUFA

Indicaciones generales

Nota

Sólo deben utilizarse materiales sellantes termo resistentes y las correspondientes cintas desollado, silicona termo resistente y lana mineral.

Nota

El montaje debe realizarse exclusivamente por personal técnico autorizado.

Nota

Además, también debe procurarse que el tubo de salida de humos no invada la sección transversal libre de la chimenea.

Nota

Tenga presente la normativa de seguridad y de construcción local vigente. Ante cualquier duda al respecto, contacte al organismo local responsable de inspección de sistemas de calefacción.

Nota

Si el funcionamiento de su estufa está previsto mediante aire independiente de la habitación, las conexiones de los tubos de la estufa deben ser estancas de forma permanente. Use siliconas termo resistentes para la colocación del tubo de salida de la estufa del ventilador de los gases de combustión y para el tubo de la chimenea.

Conexión a una chimenea de acero

La conexión debe ser calculada bajo la norma EN13384-1 y EN13384-2.

Use sólo tubos aislados de acero inoxidable (Tubos de acero o de aluminio flexible, no están permitidos).

Debe haber una tapa de inspección para la limpieza e inspección.

La conexión del tubo de escape de la chimenea tiene que ser estanca.

Aire de combustión

Todo proceso de combustión precisa oxígeno del aire que nos rodea. En estufas sin conexión de aire de combustión externo, el aire de combustión se extrae del aire de la habitación.

Este aire absorbido debe devolverse a la habitación. En viviendas modernas fluye una cantidad insuficiente de aire a través de las ventanas y puertas. La situación se agrava debido a los puntos de evacuación de aire adicionales (p.ej. en la cocina o el cuarto de baño). Si usted no puede suministrar una vía de aire de combustión externa, ventile la habitación varias veces al día para evitar una subpresión en la habitación o una mala combustión.

NOTA

Tenga presente que en un suministro de aire de combustión desde una ranura de ventilación integrada en la chimenea, puede ser problemático debido a las propiedades térmicas. Si se calienta el aire de combustión que fluye hacia abajo, éste puede ascender y enfrenar así a la chimenea a una resistencia que, a su vez, reduzca la subpresión en la cámara de combustión.

- El tiro máximo, no puede exceder de 15Pa.
- La derivación de los gases de combustión, se debe garantizar incluso durante un apagón temporal.

Conexión a la chimenea

- La estufa debe estar conectada a una chimenea testada para combustibles sólidos, que debe tener como mínimo un diámetro de 150mm.
- Evite tubos de gases de combustión demasiado largos hasta la chimenea. La longitud de un tubo de gases de combustión en horizontal no puede ser superior a 1,5m.
- Evite cambios de dirección del caudal de gases de combustión hasta la chimenea.
- Debería instalarse como máximo 3 codos en el tubo de salida de gases de combustión.
- Siempre que no pueda conectarse directamente a la chimenea, utilice, siempre que sea posible, una unión con abertura de limpieza.
- Las conexiones deben ser de metal y deben cumplir con los requisitos de la norma (instalar conexiones herméticas).

03. LA SALIDA DE HUMOS

El conducto de humos es uno de los elementos clave para el buen funcionamiento de la estufa. Los mejores son los de acero (inoxidable o aluminizado), por la calidad de los materiales, la resistencia, la duración en el tiempo, la facilidad de limpieza y el mantenimiento.

- En la parte superior, la estufa cuenta con una salida de humos circular de Φ 180mm y un terminal al cual debe conectarse el conducto de humos.
- Para facilitar la conexión al conducto de humos rígido de acero, se aconseja emplear uniones telescópicas que, además de facilitar la operación, también compensan la dilatación térmica tanto del hogar como del conducto de humos.
- Se aconseja bloquear el conducto al terminal de la estufa con silicona resistente a altas temperaturas (1 000AC). En el caso de que la embocadura del conducto de humos existente no esté perfectamente perpendicular a la salida de humos del hogar, la conexión de estos debe realizarse con la unión inclinada correspondiente. La inclinación, con respecto a la vertical, nunca debe superar los 45° y no debe sufrir estrechamientos.
- En caso de paso por pisos, es necesario interponer un manguito aislante de 10 cm de espesor.
- Es absolutamente necesario aislar el conducto de humos a lo largo de toda su longitud. El aislamiento permite mantener alta la temperatura de los humos, para optimizar el tiro, evitar condensaciones y reducir los depósitos de partículas sin quemar en las paredes del conducto. Para ello, emplear materiales aislante adecuados (lana de vidrio, fibra cerámica, materiales incombustibles de clase A1).
- El mínimo técnico para un tiro correcto de una estufa de pellets es de 2 m verticales.
- El conducto de humos debe ser impermeable a los agentes atmosféricos y es necesario evitar demasiados cambios de dirección.
- No se permite el uso de tubos metálicos flexibles y extensibles.

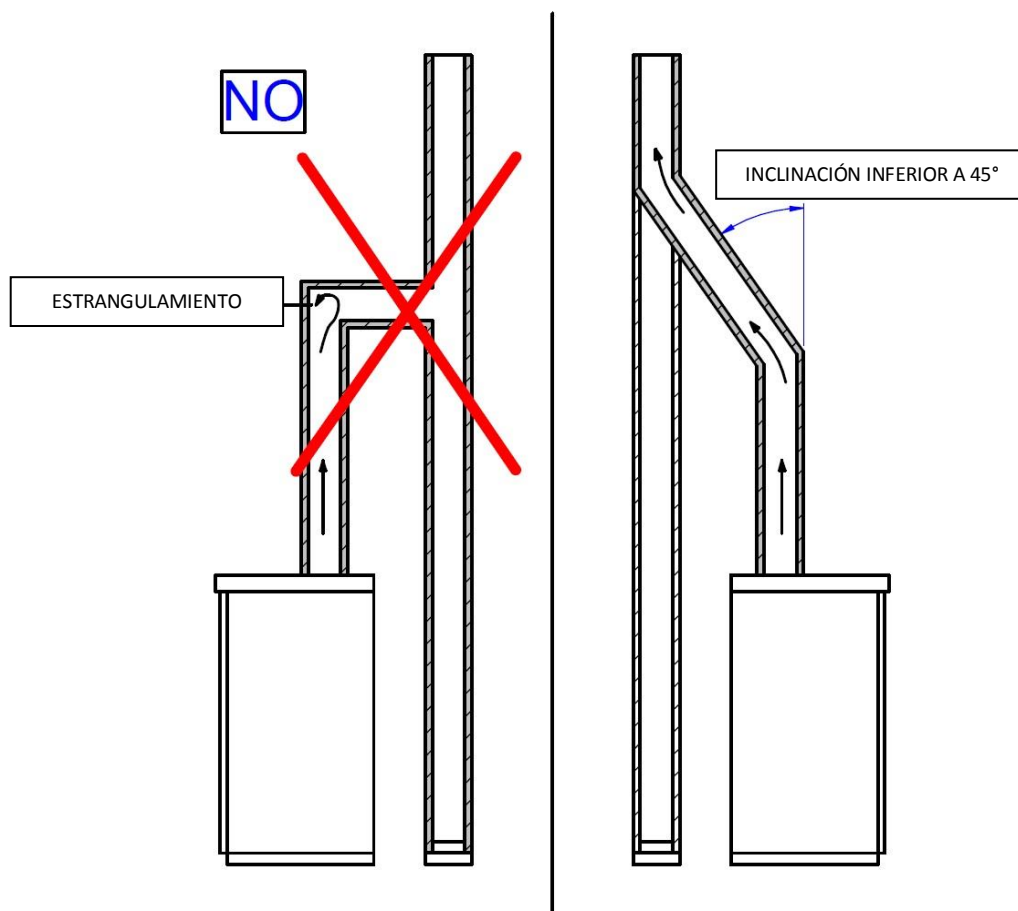

03. LA SALIDA DE HUMOS

La correcta instalación del remate de la chimenea permite optimizar el funcionamiento de la estufa. El remate anti-viento de la chimenea debe estar formado por un número de elementos tales que la suma de su sección, en salida, sea siempre doble con respecto a la del conducto de humos. El remate debe colocarse de manera tal que supere la cumbrera del techo unos 150 cm aproximadamente, para que se encuentre en pleno viento.

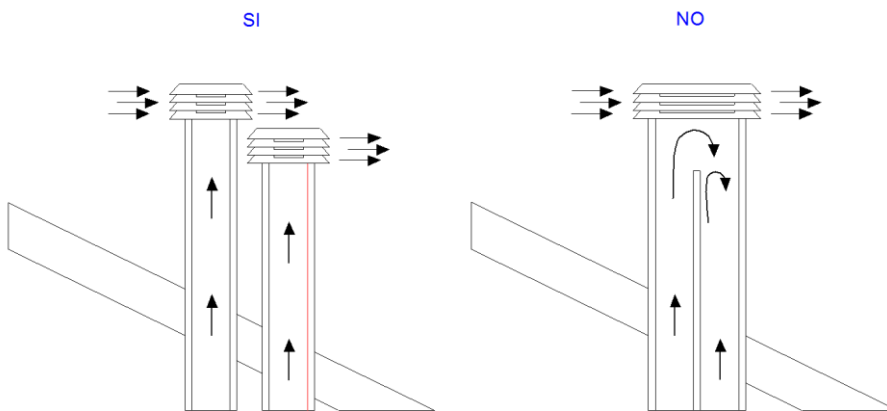
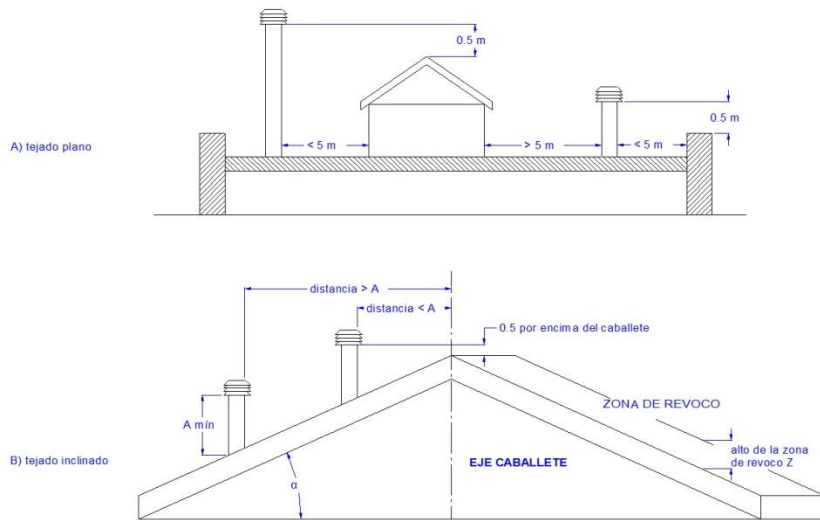

Pendiente de la cubierta α [°]	Anchura horizontal de la zona de revoco desde el eje de la cresta A [m]	Altura mínima de la salida desde el techo $H_{min} = Z + 0,50m$	Altura de la zona de revoco Z [m]
15	1,85	1	0,5
30	1,5	1,3	0,8
45	1,3	2	1,5
60	1,2	2,6	2,1

El tiro del conducto de humos debe estar en condiciones de vencer todas las resistencias del circuito de humos de manera tal que los humos producidos en la estufa, durante la combustión, sean aspirados y dispersos en la atmósfera mediante el conducto de evacuación y el conducto de humos. Varios son los factores meteorológicos que influyen en el funcionamiento del conducto de humos, tales como lluvia, niebla, nieve, altitud, pero el más importante es, sin lugar a dudas, el viento, que tiene la capacidad de provocar, no sólo depresión térmica, sino también depresión dinámica.

La acción del viento varía según se trate de viento ascendente, horizontal o descendente.

- Un viento ascendente siempre tiene como efecto aumentar la depresión y, por lo tanto, el tiro.
- Un viento horizontal aumenta la depresión en caso de instalación correcta del remate de la chimenea.
- Un viento descendente siempre tiene como efecto disminuir la depresión y a veces la invierte.

El exceso de tiro provoca un sobrecalentamiento de la combustión y, por lo tanto, la pérdida de eficacia de la estufa.

Parte de los gases de combustión, junto con pequeñas partículas de combustible, son aspirados en el conducto de humos antes de ser quemados. Ello disminuye la eficacia de la estufa, aumenta el consumo de pellets y provoca la emisión de humos contaminantes.

Simultáneamente, la alta temperatura del combustible, debida al exceso de oxígeno, desgasta la cámara de combustión antes de tiempo.

Por el contrario, el tiro insuficiente disminuye la combustión, enfría la estufa, produce revocos de humo en el ambiente que disminuyen la eficacia de la estufa, y provoca incrustaciones peligrosas en el conducto de humos.

05. INSTALACION

Paradójicamente, las estufas de gran eficacia pueden tornar más difícil el trabajo de la chimenea.

El buen funcionamiento de una chimenea depende del aumento de temperatura en su interior provocado por los humos de la combustión.

Ahora bien, la eficacia de una estufa está determinada por su capacidad de transferir la mayor parte del calor producido al ambiente a calentar. Como consecuencia de ello, a mayor eficacia de la estufa, más "fríos" son los humos residuales de la combustión y, por lo tanto, menor el "tiro".

Una chimenea tradicional, de concepción y aislamiento aproximados, funciona mucho mejor en servicio que una pequeña chimenea tradicional abierta o una estufa de mala calidad, en que la mayor parte del calor se pierde con los humos.

Por lo tanto, adquirir una estufa de calidad a menudo significa deber intervenir en el conducto de humos, incluso si ya existía y funcionaba con instalaciones anteriores, para aislarlo mejor.

Si la estufa no calienta o hace humo, siempre se debe a un tiro defectuoso.

- Un error común es conectar el tubo de la estufa a una chimenea existente, dejando que esta siga en servicio de la instalación anterior. De esta manera, dos instalaciones con combustible sólido están unidas por el mismo conducto de humos, lo cual es incorrecto y peligroso. Si se usan las dos instalaciones al mismo tiempo, la carga total de humos puede ser excesiva para la sección existente de la chimenea, lo que provoca revocos de humo.
- Si se usa una sola estufa, el calor de los humos sí provoca el tiro de la chimenea, el cual, sin embargo, aspirará aire frío también por la apertura de la instalación apagada, lo que vuelve a enfriar los humos y bloquea el tiro.

Por último, si ambas instalaciones son ubicadas en distintos niveles, además de los problemas expuestos, se puede interferir con el mismo principio de los vasos comunicantes, lo que provoca una evolución de los humos de combustión irregular e imprevisible

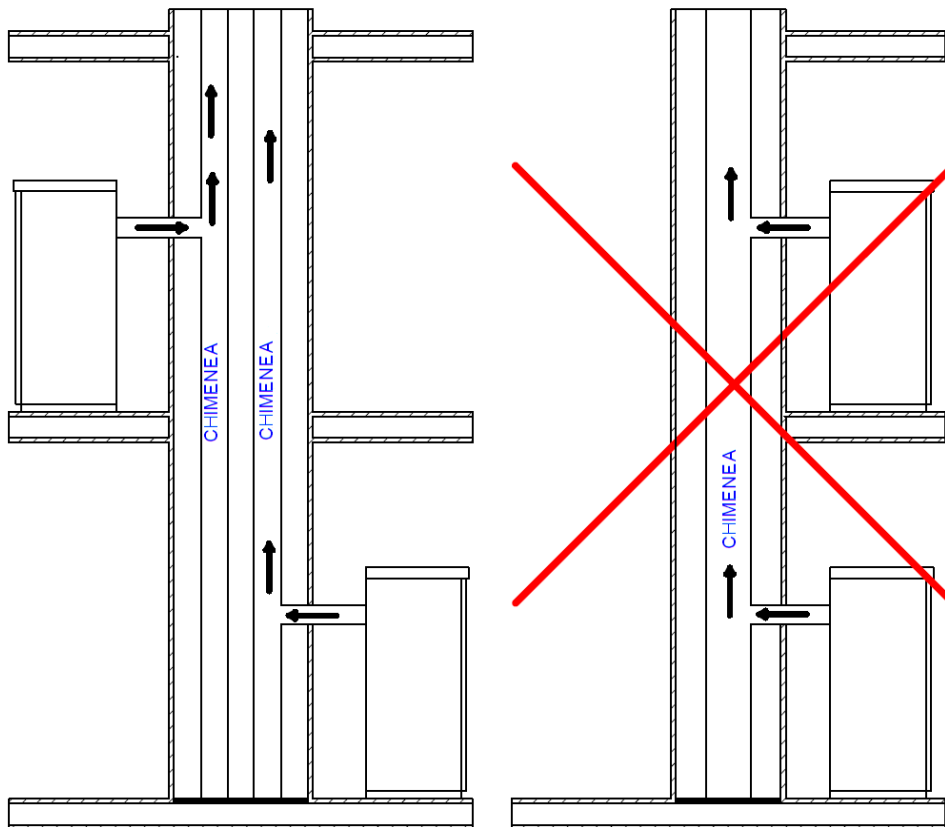

Antes de instalar, es necesario respetar las siguientes indicaciones.

Escoger un lugar definitivo donde colocar la estufa y luego:

- Prever la conexión al conducto de humos para la evacuación de los humos.
- Prever la toma de aire exterior (aire para la combustión).
- Prever la conexión para la línea eléctrica con instalación de descarga a tierra.
- La instalación eléctrica de la habitación donde se instala la estufa debe contar con puesta a tierra; de lo contrario, pueden producirse anomalías en el cuadro de mandos.
- Apoyar la estufa en el piso en posición favorable para la conexión del conducto de humos y cerca de la toma de "aire para la combustión".
- El aparato debe instalarse en un piso con capacidad de carga adecuada.
- Si la construcción existente no satisface este requisito, deben tomarse medidas apropiadas (por ej., placa de distribución de carga).
- Es necesario proteger del calor todas las estructuras que pueden incendiarse si son expuestas a calor excesivo. Los pisos de madera o de material inflamable deben protegerse con material no combustible (por ejemplo: una chapa de 4 mm o cristal vitro-cerámico).
- La instalación del aparato debe garantizar un fácil acceso para la limpieza del propio aparato, los conductos de gases de escape y el conducto de humos.
- El aparato no es adecuado para ser instalado en conducto compartido.
- Durante su funcionamiento, la estufa retira una cantidad de aire del ambiente donde se encuentra, por lo tanto, es necesaria una toma de aire exterior a la altura del tubo ubicado en la parte trasera de la estufa. Los tubos que deben utilizarse para la salida de humos deben ser tubos específicos para estufas de pellets: de acero pintado o de acero inoxidable, de 8 cm de diámetro, con juntas adecuadas.
- La toma de "aire para la combustión" (Φ 80mm) debe alcanzar una pared que da al exterior o a habitaciones adyacentes a la de instalación, siempre y cuando cuenten con una toma de aire exterior (Φ 80mm) y no se usen como dormitorios ni cuartos de baño, ni donde haya peligro de incendio, como por ejemplo cobertizos, garaje, almacenes de materiales combustibles, etc. Estas tomas de aire deben realizarse de manera tal que no puedan obstruirse ni desde adentro ni desde afuera y deben estar protegidas con rejilla, red metálica o protección adecuada, siempre y cuando estas protecciones no reduzcan la sección mínima.
- Cuando la estufa se instala en entornos rodeada por materiales combustibles (ejemplo: muebles, revestimientos de madera, etc.) se han de respetar las siguientes distancias:
- El instalador ha de considerar también las secciones de aire convectivo durante la instalación: se han de crear pasos de aire en la estructura que alojará el aparato.

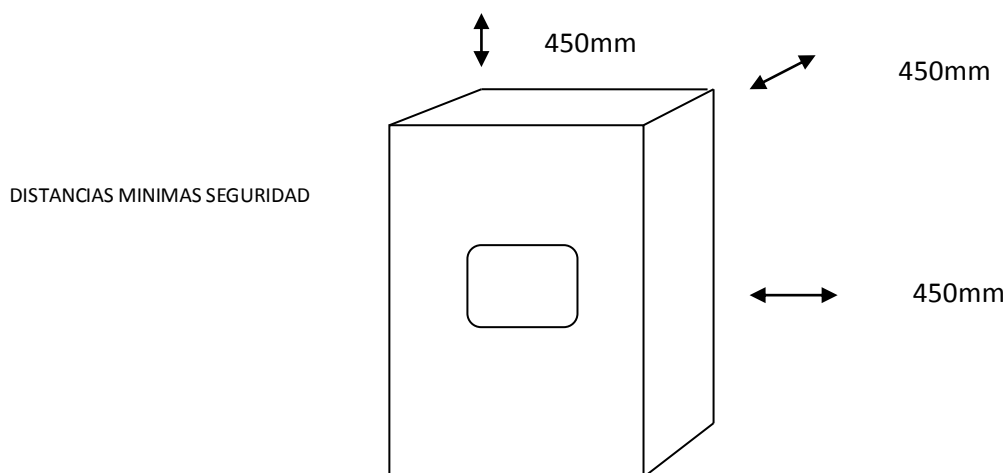

06. INSTRUCCIONES PARA LA INSTALACIÓN

- Aunque se aconseja siempre respetar las distancias mínimas e instalar también paneles aislantes ignífugos resistentes al calor (lana de roca, cemento celular, etc.).

Se aconseja lo siguiente:

- Promasil 1000
 - Temperatura de clasificación: 1000 °C
 - Densidad: 245 kg/m³
 - Contracción a la temperatura de referencia, 11 horas: 1,3/1000°C %
 - Resistencia a la compresión en frío: 1,4 MPa
 - Resistencia a la flexión: 0,5 MPa
 - Coeficiente de dilatación térmica: 5,4x10⁻⁶ m/mK
 - Calor específico 1,03 KJ/kgK
 - Conductividad térmica a una temperatura media:
 - 200 °C → 0,07 W/mK
 - 400 °C → 0,10 W/mK
 - 600 °C → 0,14 W/mK
 - 800 °C → 0,17 W/mK
 - Grosor: 40 mm
- Cuando la estufa se encuentra encendida, puede crear depresión en la habitación donde está instalada; por lo tanto, en la habitación no deben coexistir otros aparatos con llama desnuda, excepto calderas de tipo c (estancas).
 - Controlar la presencia de aire comburente. El mismo debe proceder de un espacio libre (no espacios donde haya ventiladores de extracción o bien espacio sin ventilación) o del exterior.
 - No instalar la estufa en dormitorios o cuartos de baño.

INSTALACION DE LA ESTUFA

En cumplimiento de las normativas actuales para la instalación, la estufa se ha de situar en un lugar ventilado donde llegue suficiente aire para asegurar una combustión correcta y, por consiguiente, un buen funcionamiento. El local ha de presentar una volumetría no inferior a los 20 m³ y para asegurar una combustión correcta (40 m³/h de aire) y se requiere una "toma de aire combustión" que llegue a una pared que dé al exterior o en locales adyacentes al de la instalación, siempre y cuando tengan una toma de aire externa (Ø80mm) y no se usen como dormitorios y cuartos de baño o, donde no haya riesgo de incendio, tales como cobertizos, garajes, almacenes de materiales combustibles, etc. Estas toma de aire se han de realizar para que no puedan ser obstruidas desde el interior ni el exterior y han de estar protegidas con una rejilla, red metálica u otras protecciones idóneas que no reduzcan la sección mínima.

La estufa encendido puede crear depresiones en el local de instalación; por consiguiente, en dicho local no debe haber otros aparatos con llama libre (salvo únicamente las calderas del tipo estanco o salvo que dichos aparatos cuenten con una entrada propia de aire).

No se ha de situar cerca de cortinas, sillones, muebles u otros materiales inflamables.

No se ha de instalar en atmósferas explosivas o ambientes que puedan ser potencialmente explosivos por la presencia de maquinarias, materiales o polvo que puedan causar emisiones de gas o inflamarse fácilmente con chispas. Antes de instalar la estufa de rincón de pellets verificar que todos los acabados o posibles vigas de material combustible estén situados a una distancia idónea y fuera de la zona de radiación de dicha chimenea; asimismo se ha de considerar que para no perjudicar el funcionamiento correcto del aparato es indispensable crear una recirculación del aire en su interior.

ATENCIÓN: Las estufas se han de instalar con un tiro de al menos 2 metros de tubo con un diámetro de 80 mm y certificado según la norma EN 1856-2.

07. ESQUEMA ELÉCTRICO TIEMME MB100

CONEXIONES ELÉCTRICAS

Es posible utilizar esta tarjeta combinando o bien no, un módulo adicional.

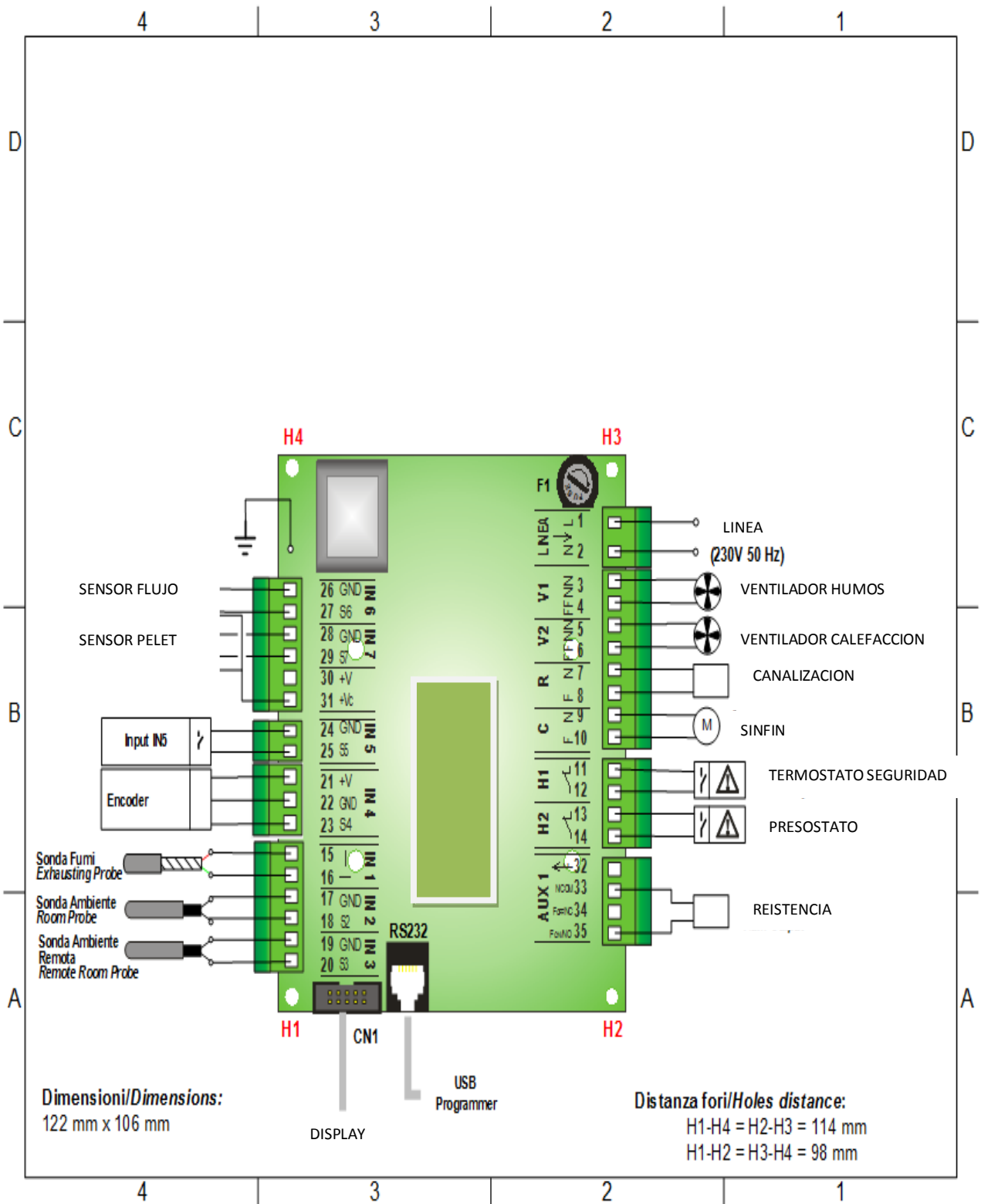

PIN		Función	Características
1	L	ALIMENTACION DE RED	230 Vac ± 10% 50/60 Hz F1= Fusible T5,0 A
2	N		
3	NN	VENTILADOR DE HUMOS	Regulación Triac 0,9 A max
4	FF		
5	NN	VENTILADOR CALEFACCION	Regulación Triac 0,9 A max
6	FF		
7	N	VENTILADOR CANALIZACION	Regulación Triac 1,6 A max
8	F		
9	N	MOTOR SINFIN DE PELET	Regulación Triac 0,9 A max
10	L		
11		TERMOSTATO SEGURIDAD	Contacto ON/OFF Normalmente Cerrado Cortocircuitar si no se utiliza
12			
13		PRESOSTATO AIRE	Contacto ON/OFF Normalmente Cerrado Cortocircuitar si no se utiliza
14			
15	Rosso +	SONDA HUMOS	Termopar K: 500 o 1200 °C Max
16	Verde —		
17		SONDA AMBIENTE	NTC 10K @25 °C: 120 °C Max
18			
19		SONDA AMBIENTE REMOTA	NTC 10K @25 °C: 120 °C Max
20			
21	+5V	ENCODER	Señal TTL 0 / 5 V
22	GND		
23	SEG		
24		ENTRADA IN5 (parámetro de configuración: P70)	Contacto ON/OFF
25			
26	GND	SENSOR FLUJO	-
27	SEG		
31	+V		
28	GND	SENSOR PELET	Contatto ON/OFF

07. ESQUEMA ELÉCTRICO TIEMME MB100

31	+V		
32	F	-	-
33	COM/N		
35	NO/FON	SALIDA AUX 1 (parámetro de configuración: P44)	Relé 3 A max
34	NC/FOFF	-	-

NOTA: para las salidas Ventilador Comburente (pin 3-4), Ventilador Calefacción (pin 5-6) y Salida R (pin 7-8), la absorción máxima total no tiene que superar los 3,5 A.

Teclado de Control: Uso y Funciones

Pulsando contemporáneamente las teclas **P1/P3** o **K1/K5** se puede elegir el teclado conectado con la tarjeta sin entrar en el Menú Sistema: **CP110** (4 teclas) y **CP120** (8 teclas).

Display CP110

En la pantalla principal se visualizan las siguientes grandezas:

Display D1: horario, estado de funcionamiento, error, Menú, Submenú, valores grandezas; *Display D2:* potencia, código grandeza; *Display D3:* receta; *Display D4:* temperatura principal, código grandeza

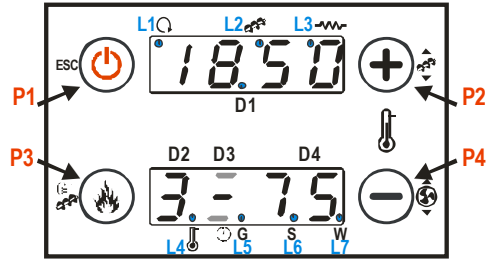

Tecla	Función	
	Clic	Pulsación Prolongada
P1	Visualizaciones / Salida Menú	Encendido / Extinción / Reset Bloqueo
P2	Modificación Termostato (+) / Incremento datos	Corrección Carga Pellets
P3	Modificación Potencia Combustión / Almacenamiento datos	Carga Manual Pellets
P4	Modificación Termostato (-) / Decremento datos	Corrección Ventilador Humos

Display CP120

En la pantalla principal se visualizan las siguientes grandezas:



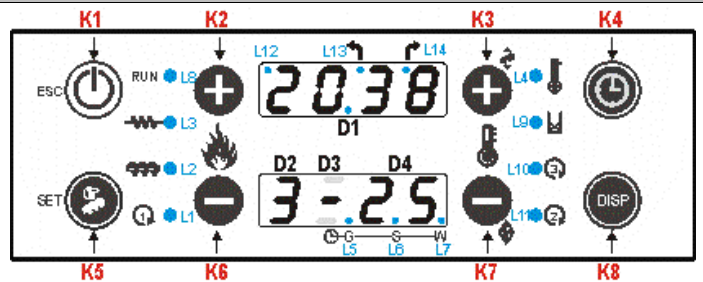







Display D1: Horario, Estado de funcionamiento, Error, Menú, Submenú, Valores grandezas; *Display D2:* Potencia, código grandeza; *Display D3:* Receta; *Display D4:* Temperatura principal, Código grandeza



Tecla	Función	
	Clic	Pulsación Prolongada
K1	Salida Menú	Encendido / Extinción / Reset Bloqueo
K2	Modificación Potencia Combustión (+)	-

08. ELECTRÓNICA TIEMME MB100

K3	Modificación Termostato (+) / Incremento datos	Corrección Carga Pellets
K4	-	Habilitación franja horaria Crono
K5	Entrada en Menú Usuario 2 / Almacenamiento datos	Carga Manual Pellets
K6	Modificación Potencia Combustión (-)	-
K7	Modificación Termostato (-) / Decremento datos	Corrección Ventilador Humos
K8	Visualizaciones	-

Led		
L1		Led On: Ventilador Calefacción ON
L2		Led On: Sinfín en el intervalo de ON
L3		Led On: Resistencia de Encendido encendida
L4		Led On: temperatura termostato alcanzada
L5	 G	Led On: programación Diaria
L6	 S	Led On: programación Semanal
L7	 W	Led On: programación Fin de Semana
L8	RUN	Led On: sistema encendido; Led parpadeante: sistema en Extinción
L9		Led On: falta de material en el depósito o Motor Carga activo
L10		Led On: Ventilador Canalización activo
L12		Led On: Motor Limpieza activo
L13		Led On: Dirección flujo en local o Ventilador Canalización habilitado
L14		Led On: Dirección flujo en remoto

Alarmas		
Descripción	Estado Sistema	Código
Intervención Termostato Seguridad AT1: notificación incluso con Estufa Apagada	Bloqueo	Er01
Intervención Presostato Seguridad AT2: notificación con Ventilador Combustión ON	Bloqueo	Er02
Apagado por Descenso Temperatura Humos	Bloqueo	Er03

Apagado por Recalentamiento Temperatura Humos	Bloqueo	Er05
Termostato Pellets abierto (retroceso de llama en el brasero)	Bloqueo	Er06
Error Encóder: Falta señal Encóder (en caso de P25=1 o 2)	Bloqueo	Er07
Error Encóder: Regulación Velocidad Ventilador comburente no conseguida (en caso de P25=1 o 2)	Bloqueo	Er08
Valores FECHA/HORA no exactos después de falta prolongada de alimentación de red	Bloqueo	Er11
Encendido no Conseguido	Bloqueo	Er12
Hueco de tensión	Bloqueo	Er15
Regulación Flujo Aire no conseguida	Bloqueo	Er17
Falta de Combustible	Bloqueo	Er18
Sensor Flujometro roto	Bloqueo	Er39
Flujo aire mínimo en Chequeo no alcanzado	Bloqueo	Er41
Flujo aire máximo superado (F40)	Bloqueo	Er42
Error Puerta	Bloqueo	Er44
Error Encóder Sinfín: falta señal Encóder (se P81=1 o 2)	Bloqueo	Er47
Error Encóder Sinfín: regulación velocidad Sinfín no conseguida (se P81=1 o 2)	Bloqueo	Er48
Error Módulos I/O I2C	Bloqueo	Er52
Error Mantenimiento: señala que se han alcanzado las horas de funcionamiento programadas. Es necesario llamar la asistencia técnica.	Bloqueo	Mant

Mensajes

Descripción	Código
Visualización estado de las Sondas de Temperatura. El mensaje se visualiza durante la fase de Check Up e indica que la temperatura detectada por una o más sondas es igual al valor mínimo (0°C) o al valor máximo (dependiendo de la sonda que se tome en cuenta). Compruebe que las sondas estén abiertas (0°C) o en cortocircuito (detección del valor máximo de la escala de temperatura).	Sond
Temperatura ambiente mayor que 50 °C.	Hi
Mensaje que notifica que se han alcanzado las horas de funcionamiento programadas (parámetro T66). Es necesario llamar la asistencia técnica.	CLr
Puerta abierta	Port
Mensaje que aparece cuando se haya apagado el sistema de forma no manual en fase de Encendido (después de la Precarga): el sistema se apagará sólo cuando llegue a funcionar a plena capacidad.	OFF dEL
Limpieza Periódica	PCLr

08. ELECTRÓNICA TIEMME MB100

Menú Usuario 1

Visualizaciones	<p>tA: Temperatura Ambiente de la base [°C]</p> <p>tF: Temperatura Humos [°C]</p> <p>tr: Temperatura Ambiente Remota [°C]</p> <p>FL: Velocidad flujo de aire primario</p> <p>UF: Velocidad/Tensión del Ventilador de Combustión [RPM/Volt]</p> <p>Co: Velocidad/Tiempo Sinfín ON [RPM/sec]</p> <p>St: Tiempo restante Mantenimiento 1 [h]</p> <p>St2: Tiempo restante Mantenimiento 2 [h]</p> <p>FC: Código y revisión firmware</p> <p style="text-align: center;">FYSYI01000033.X.Y (artículo sin Radiocontrol 2Ways)</p> <p style="text-align: center;">FYSYI01000037.X.Y (artículo con Radiocontrol 2Ways)</p> <p>494: Código Artículo Fabricante: 0Y.0X</p>						
Regulación de la Potencia de Trabajo	Pulse con simple clic la tecla P3 o K2/K6 : el display D2 parpadea. A través de los clics siguientes se puede modificar la potencia según los valores de los cuales se dispone. Ej.: 1-2-3-4-5-A (A=Combustión Automática). Después de 5 segundos el nuevo valor estará almacenado y el display volverá a la normal visualización.						
Carga Manual Pellets	Con pulsación larga de la tecla P3 o K5 se activa la Carga Manual Pellets, activando el Sinfín en modalidad continua. El display inferior visualiza LoAd , el superior el tiempo de carga pasado. Para interrumpir la carga pulse una tecla cualquiera. La carga se interrumpirá automáticamente después de 300 segundos.						
Calibración Carga Pellets	Se accede pulsando prolongadamente la tecla P4 o K7 (hay que repetir dos veces el procedimiento para acceder a la modalidad modificación). El display inferior visualiza Pell , el superior el valor configurado. Con la tecla P2/P4 o K3/K7 se incrementa/decrementa el valor; el valor de fábrica es 0. El valor se almacena después de 5 segundos y el display vuelve a la normal visualización. Habilitado solo si A64=1 .						
Calibración Ventilador Combustión	Se accede pulsando prolongadamente la tecla P4 o K7 (hay que repetir dos veces el procedimiento para acceder a la modalidad modificación). El display inferior visualiza UEnt , el superior el valor configurado. Con las teclas P2/P4 o K3/K7 se incrementa/decrementa el valor configurado; el valor de fábrica es 0. . El valor se almacena después de 5 segundos y el display vuelve a la normal visualización. Habilitado solo si A64=1 .						
Regulación del Termostato de Trabajo	El valor actual del termostato se muestra en el display inferior; si P69 es distinto de 0 y el flujo de aire está dirigido hacia el ambiente remoto, se visualiza el termostato Th53 .						
Habilitación Crono (sólo para teclado CP120)	<p>Pulsando prolongadamente la tecla K4 se selecciona y se habilita la modalidad de funcionamiento del cronotermostato</p> <table style="width: 100%; border-collapse: collapse; margin-top: 10px;"> <tr> <td style="width: 20%; border: 1px solid black; padding: 5px;"> </td> <td style="width: 20%; border: 1px solid black; padding: 5px;"> Programación Fin de Semana </td> <td style="width: 60%; border: 1px solid black; padding: 5px;"> </td> </tr> <tr> <td style="border: 1px solid black; padding: 5px;"> </td> <td style="border: 1px solid black; padding: 5px;"> Crono deshabilitado </td> <td style="border: 1px solid black; padding: 5px;"> </td> </tr> </table>		Programación Fin de Semana			Crono deshabilitado	
	Programación Fin de Semana						
	Crono deshabilitado						

Menú Usuario 2

Se accede al menú pulsando contemporáneamente las tecla **P3** y **P4** durante 3 segundos (teclado CP110) o **K5** (teclado CP120).

Regulación Potencia de Calefacción (Air)

Permite modificar la potencia del Ventilador Calefacción, si **A04=1** el menú no será visible

<i>Calefacción</i>	<i>Descripción</i>
1-Número potencias usuario	Potencia regulada en Manual desde 1 a Número Potencias usuario
Auto	Potencia regulada en automático según el valor del parámetro P06

Potencia de Canalización (Air1)

Permite modificar la potencia del Ventilador Canalización. Será visible sólo seleccionando un sistema de calefacción que disponga de 2 Ventiladores Calefacción.

Selector (SEL)

Permite modificar la posición del Selector y así cambiar la dirección del flujo del aire de calefacción.

<i>Display</i>	<i>Descripción</i>
LoC	Flujo de aire direccionado hacia el ambiente donde se encuentra la estufa
rEM	Flujo de aire direccionado hacia el ambiente remoto

Termostatos (TErM)

Menú que permite modificar el valor del Termostato Ambiente Remoto, será visible sólo si **A18=1** y se selecciona un sistema de calefacción que disponga de dicho termostato

08. ELECTRONICA TIEMME MB100

Crono (Cron)

Menú para la programación de las franjas horarias de Encendido/Apagado del sistema.

Está formado por dos submenús:

-Menú Habilitación Crono

Este menú permite seleccionar la modalidad de funcionamiento del crono termostato y activarla. En el display aparece la escrita **ModE**.

<i>MODALIDAD</i>	<i>LED</i>
Gior : Programación Diaria	
SEtt : Programación Semanal	
FISE : Programación Fin de Semana	
OFF : Deshabilita todas las programaciones	

-Menú Programación Franjas Horarias

En el display aparece la escrita **ProG**. Está formado por 3 submenús correspondientes a las 3 modalidades de programación permitidas:

Diaria: Permite configurar 3 programaciones para cada día de la semana.

Semanal: Permite configurar 3 programaciones al día, iguales para cada día de la semana.

Fin de Semana: Permite configurar 3 programaciones al día diferenciando entre la programación de lunes a viernes y la de los sábados y domingos.

<i>VISUALIZACIONES</i>	<i>DISPLAY</i>
Modalidad Diaria: El día de la semana	M o
Modalidad semanal: Lunes-Domingo	M S
Modalidad fin de semana: Lunes-Viernes Sábado-Domingo	M F S S
Para el horario de On se enciende el segmento en la parte baja del display D2	- - - - 1 M o
Para el horario de Off se enciende el segmento en la parte alta del display D2	- - - - 1 ' M o

Instrucciones

Para cada programación se tiene que configurar el horario de ON y el horario de OFF.

DESCRIPCIÓN	DISPLAY
1) Desplácese por el menú con las teclas P2/P4 o K3/K7 hasta llegar al submenú deseado y pulse la tecla P3 o K5	G i o r n
2) Pulse las teclas P2/P4 o K3/K7 para seleccionar una de las tres programaciones disponibles	- - - - 1 i M o
3) Pulse la tecla P1 o K4 durante 3 segundos	0 0 . 0 0
4) Seleccione el horario de ignición	1 i M o
5) Pulse la tecla P3 o K5 para entrar en modificación: el valor seleccionado (horas o minutos) parpadea. Pulse las teclas P3 o K5 para pasar de horas a minutos y al revés, P2/P4 o K3/K7 para modificar el valor.	0 1 . 0 0 1 i M o
6) Pulse la tecla P3 o K5 para almacenar el valor configurado	2 1 . 3 0 1 i M o
7) Seleccione con la tecla P2 o K3 el horario de OFF y repita el procedimiento a partir del punto 5	0 0 . 0 0 1 i M o

Para cada franja de programación se pueden modificar los minutos con intervalos de cuartos de hora (ejemplo: 20.00, 20.15, 20.45).

Sólo configurando en las horas el valor 23 se podrán incrementar los minutos desde el valor 45 al valor 59 para conseguir el encendido entre dos días.

Programación entre dos días:

Configure para una franja de programación de un día de la semana el horario de OFF en las 23:59. Configure para una franja de programación del día de la semana siguiente el horario de ON en las 00:00.

Ejemplo

Programación Crono Lunes			
ON	2 2 . 0 0 1 i M o	2 3 . 5 9 1 i M o	OFF
Programación Crono Martes			
ON	0 0 . 0 0 1 i T u	0 7 . 0 0 1 i T u	OFF

Receta de Combustión (ricE)

Menú Receta de Combustión; el valor máximo es el número de recetas visibles por el usuario. Este valor se puede configurar en el menú Ajustes por Defecto, parámetro **P04**. Si el parámetro **P04=1** el Menú no será visible.

Reloj (orol)

Permite configurar el día y el horario corriente. El display superior muestra horas y minutos, el de abajo el día de semana.

INSTRUCCIONES	DISPLAY
---------------	---------

08. ELECTRÓNICA TIEMME MB100

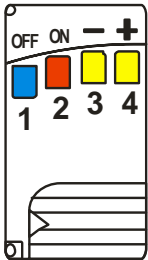
	<p>Pulse la tecla P3 o K5 para entrar en modificación. El valor seleccionado (horas, minutos, día) parpadea. Modifique el valor con las teclas P2/P4 o K3/K7.</p> <p>Pulse la tecla P3 o K5 para pasar a modificar los demás parámetros. Vuelva a pulsar P3 o K5 para almacenar el valor configurado.</p>	<p style="color: red; font-size: 1.2em; margin: 0;">0 7 . 3 3</p> <p style="color: red; font-size: 1.2em; margin: 0;">M o</p>
<p>Control remoto (TELE)</p> 	<p>Este menú permite habilitar y deshabilitar el funcionamiento del control remoto SYTX.</p> <p>El sistema gestiona un control remoto que puede comunicar con la tarjeta a una distancia de hasta 10 metros. El control remoto dispone de 4 botones a través de los cuales se puede encender y apagar el sistema y cambiar la potencia de funcionamiento.</p> <p>Las teclas <i>Disminución Potencia</i> y <i>Aumento Potencia</i> no estarán habilitados al funcionamiento si la potencia de combustión está en automático. Se puede modificar la potencia de combustión desde Potencia 1 hasta Número potencias usuario (parámetro P03).</p> <p>Aprendizaje Código</p> <p>La unidad de control reconoce la señal del Control Remoto mediante un código, que será posible modificar con el procedimiento de autoaprendizaje. Para una correcta transmisión entre control remoto y tarjeta de control el código de transmisión tiene que ser el mismo en ambos dispositivos. El código por defecto es 0, si se tuviese la necesidad de cambiarlo, siga las siguientes instrucciones:</p> <p><i>Sobre Control Remoto:</i> Abra el vano batería moviendo la tapa hacia la derecha.</p> <p>Modifique la configuración de los dip-switch al interior y vuelva a tapar</p> <p><i>Sobre Unidad de Control:</i></p> <p>Quite la alimentación de la tarjeta. Vuelva a conectar la alimentación, presionando al mismo tiempo una tecla del Control remoto durante 5 segundos hasta que el control remoto emita una señal acústica que confirmará el almacenamiento del nuevo código.</p> <p>Presente sólo para artículos sin Radiocontrol 2Ways</p>	
Reset Limpieza (rCLr)	Menú para resetear la función "Mantenimiento 2 Sistema". Será visible sólo si T67 está por encima de 0.	
Menú Aprendizaje (LEAR)	Menú para el aprendizaje del código del Radiocontrol 2Ways. Presente sólo en artículos con Radiocontrol 2Ways.	
Menú Técnico (TPAr)	Menú para acceder a los datos reservados al personal técnico. El acceso está protegido por contraseña	

09.MÓDULO WIFI 4 HEAT

9.1 Modelos con sistema wifi según modelo. (Opcional)

Manual de conexión y puesta en marcha.

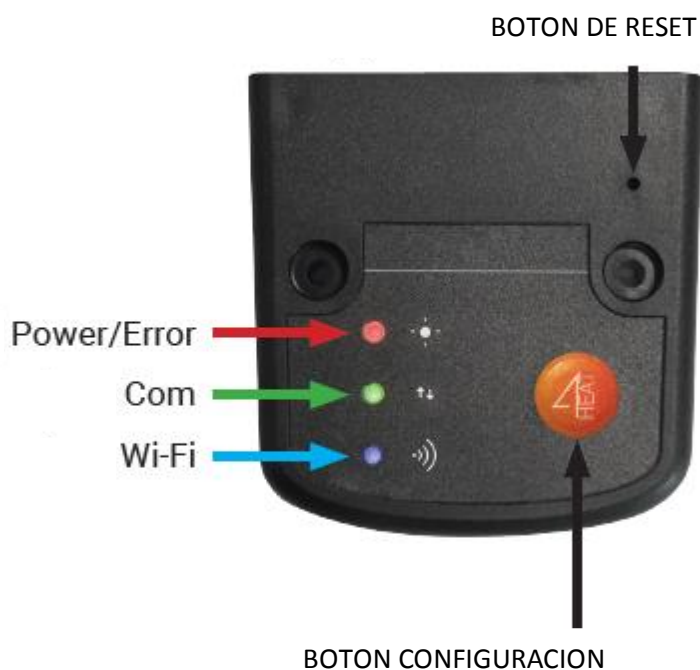

Pasos a seguir para la conexión del módulo wifi con la estufa y la APP.

1. Conectar módulo 4heat a la corriente y a la placa electrónica de la estufa
2. Instalar la APP 4heat en el Smartphone
3. Pulsar el botón ADD 4HEAD de la APP
4. Presionar en el módulo el botón configuración
5. Conectar el Smartphone a la red wifi 4HEAD y pulsar "siguiente"
6. Seleccionar la red wifi de la vivienda e introducir la contraseña. Pulsar ok
7. Poner un pin de acceso, un nombre para este equipo.
8. Puede empezar a usar la APP 4HEAT.

10. LIMPIEZA Y MANTENIMIENTO

Antes de efectuar cualquier operación de mantenimiento en la estufa, tomar las siguientes precauciones:

- Asegurarse de que todas las piezas de la estufa estén frías.
- Asegurarse de que las cenizas estén totalmente apagadas.
- Asegurarse de que el interruptor general esté en posición OFF.
- Desconectar el enchufe de la toma, para evitar contactos accidentales.
- Concluida la fase de mantenimiento, controlar que todo esté en orden como antes de la intervención (quemador colocado correctamente).



Se ruega seguir atentamente las siguientes instrucciones para la limpieza. Su incumplimiento puede provocar problemas en el funcionamiento de la estufa.

10.1 Limpieza y aspirado de la cámara de combustión (una vez al día)

Con la estufa fría y parada realizar lo siguiente:



ASPIRAR CAMARA



LIMPIAR REJILLA



LIMPIAR QUEMADOR



LIMPIAR DEFLECTOR



LIMPIAR PASO DE AIRE

Fig.11: limpieza del brasero

10.2 Limpieza de la cámara de combustión (una vez al mes)



ASPIRAR CAMARA



DESMONTAR DEFLECTOR



QUITAR SOPORTE



QUITAR BERMICULITA



QUITAR LATERAL



QUITAR LATERAL



QUITAR CHAPA SOPORTE



QUITAR BERMICULITA



QUITAR PASO HUMOS



LIMPIAR PASO HUMOS

09. LIMPIEZA Y MANTENIMIENTO

9.2 Limpieza de las superficies

Para la limpieza de las superficies utilizar un trapo con agua o agua y jabón neutro.



El uso de detergentes o disolventes agresivos dañan las superficies e la estufa. Antes de utilizar cualquier detergente se aconseja probarlo sobre una zona que no esté a la vista o ponerse en contacto con el Centro de Asistencia Autorizado para solicitar consejos al respecto.

9.3 Limpieza de las piezas de metal

Para limpiar las piezas de metal de la estufa utilizar un paño suave humedecido en agua. Nunca limpiar las piezas de metal con alcohol, disolventes, gasolina, acetona u otras sustancias desengrasantes. En caso de utilización de dichas sustancias nuestra empresa declina toda responsabilidad. Eventuales variaciones de la tonalidad de las piezas de metal pueden deberse a un uso inadecuado de la estufa.



¡ATENCIÓN!

Es necesario hacer la limpieza diaria del quemador y periódica del cenicero. La poca o ninguna limpieza en algunos casos puede provocar fallos en la ignición de la estufa con el consiguiente daño en ésta o en el ambiente (potenciales emisiones de hollín e inquemados). No reintroducir el pellet que eventualmente se encuentra en el quemador que no se ha quemado.

9.4 Limpieza del quemador y de su soporte

Cuando la llama adquiere tonos de color rojo o es débil, acompañada de humo negro, significa que hay depósitos de cenizas o incrustaciones que no permiten el correcto funcionamiento de la estufa y que deben eliminarse (Fig. 11). Extraer el quemador todos los días simplemente levantándolo de su sede; luego limpiarlo de cenizas y eventuales depósitos que podrían formarse, prestando especial atención a liberar orificios obstruidos utilizando una herramienta puntiaguda (no provista como equipamiento de la máquina). Esta operación se torna necesaria especialmente las primeras veces con cada encendido, sobre todo si se utilizan pellets distintos de los que provee nuestra empresa. La frecuencia de esta operación estará determinada por la frecuencia de uso y por la elección del pellet.

Es conveniente controlar también el soporte del quemador aspirando eventuales cenizas presentes.



Fig.11: limpieza del brasero

9.8 Cajón de cenizas

Abrir la puerta y extraer la rejilla de cenizas.

Quitar con un aspirador todas las cenizas que se hayan depositado en su interior. Esta operación puede efectuarse con mayor o menor frecuencia según la calidad del pellet utilizado.

9.9 Limpieza del vidrio

La estufa tiene un sistema auto limpiante del vidrio. Mientras la estufa está funcionando, una capa de aire se desplaza a lo largo de la superficie del mismo, manteniendo alejadas cenizas y suciedad. No obstante, con el paso de las horas se formará una pátina grisácea que debe limpiarse cuando se apague la estufa. Que el vidrio se ensucie depende además de la calidad y cantidad de pellet utilizado.

La limpieza del vidrio debe efectuarse con la estufa fría y los productos aconsejados y testeados por nuestra empresa.

Cuando se lleve a cabo esta operación, observar siempre que la junta gris alrededor del vidrio esté en buen estado. La falta de control del estado de esta junta puede comprometer el funcionamiento de la estufa. No obstante, el pellet de baja calidad puede hacer que se ensucie el vidrio.

9.10 Limpieza de los ventiladores

La estufa posee dos ventiladores (ambiente y humos) ubicados en la parte trasera e inferior de la propia estufa.

Eventualmente, las acumulaciones de polvo o cenizas sobre las aspas de los ventiladores hacen que estos se desequilibren, provocando ruidos durante el funcionamiento.

Por lo tanto, es necesario limpiar los ventiladores, al menos, anualmente. Dado que dicha operación implica desmontar algunas piezas de la estufa, encargar la limpieza del ventilador sólo a nuestro Servicio Técnico Autorizado.

9.11 Limpieza de fin de temporada

Al final de la estación, cuando la estufa ya no se utiliza, se aconseja una limpieza más cuidadosa y general:

- Quitar todos los pellet del depósito y del sinfín.
- Limpiar cuidadosamente el quemador, el soporte del quemador, la cámara de combustión y el cajón de cenizas.

El seguimiento de los puntos anteriores supone sólo un control del estado de la estufa. Es necesario limpiar muy cuidadosamente el tubo de descarga o el conducto de humos y controlar el estado de la tolva; si fuera necesario, solicitando ayuda al Centro de Asistencia Autorizado. Es necesario, lubricar las bisagras de la puerta y de la manilla. Revisar también si el cordón de fibra cerámica junto al vidrio estuviera gastado o demasiado seco, elemento que se encuentra situado en la pared interna de la puerta, y si fuera necesario solicitar el repuesto a su Centro de Asistencia Autorizado.

9.12 Limpieza de la instalación de extracción de humos

Hasta adquirir una aceptable experiencia respecto de las condiciones de funcionamiento, se aconseja efectuar este mantenimiento al menos mensualmente:

- Desconectar el cable de alimentación eléctrica.
- Quitar el tapón del racor en T y limpiar los conductos.
- Si fuera necesario, al menos para las primeras veces, dirigirse a personal cualificado.
- Limpiar cuidadosamente la instalación de escape de humos: a tal fin ponerse en contacto con un limpiachimeneas profesional.
- Limpiar el polvo, las telas de araña, etc. de la zona de atrás de los paneles del revestimiento interno una vez al año, en especial

los ventiladores.

9.13 Sustitución de los vidrios

09. LIMPIEZA Y MANTENIMIENTO

La estufa está provista de un vidrio cerámico de 4 mm de espesor, resistente a un shock térmico de 750°C. El vidrio puede romperse solamente debido a un fuerte impacto o por un uso incorrecto.

No golpear la puerta ni el vidrio.

En caso de rotura, sustituir el vidrio sólo con un repuesto original provisto por el Centro de Asistencia Autorizado.

9.14 Mantenimiento anual a cargo del Centro de Asistencia

Estas operaciones debe programarlas anualmente el Centro de Asistencia Autorizado y son necesarias para asegurar que se mantenga la eficiencia del producto, garantizando su funcionamiento en condiciones de seguridad.

- Limpieza cuidadosa de la cámara de combustión.
- Limpieza e inspección del conducto de escape de humos.
- Control de la estanqueidad de las guarniciones.
- Limpieza de los mecanismos y de las piezas en movimiento (motores y ventiladores).
- Control de la parte eléctrica y de los componentes electrónicos.

9.15 Operaciones a efectuar cada año antes del encendido.

- Limpieza general interna y externa.
- Limpieza cuidadosa y desincrustación del quemador y del compartimiento correspondiente.
- Limpieza de motores, control mecánico de holguras y fijaciones.
- Limpieza del canal de humos (sustitución de las guarniciones en los tubos) y del compartimiento del ventilador de extracción de humos.
- Limpieza del tubito de silicona conectado al presostato.
- Limpieza, inspección y desincrustación del compartimiento de la resistencia de encendido, sustitución de la misma si fuera necesario.
- Limpieza/control del display.
- Inspección visual de los cables eléctricos, de las conexiones y del cable de alimentación.
- Limpieza del depósito de pellet y control de holguras del grupo sinfín -motoreductor.
- Sustitución de la guarnición de la puerta de combustión.
- Prueba funcional, carga del sinfín, encendido, funcionamiento durante 10 minutos y apagado.

10.1 Introducción

La estufa necesita una simple pero frecuente limpieza para poder garantizar la máxima eficacia y un funcionamiento normal.

Se aconseja que un técnico autorizado realice el mantenimiento regular de la estufa.

No debe pasarse por alto la limpieza de temporada que debe efectuarse cuando se reanude el uso de la estufa. En efecto, durante la temporada estival podrían haberse creado impedimentos para que los gases de escape puedan fluir normalmente (por ej. nidificaciones).

No son poco frecuentes a los primeros fríos o con el viento los incendios del conducto de humos por los residuos que allí se encuentran. A continuación, se brindan algunos consejos en el desafortunado caso de que esto pudiera ocurrir:

- **Bloquear de inmediato el acceso del aire al conducto.**
- **Usar arena o puñados de sal gruesa, no agua, para apagar el fuego y las brasas.**
- **Alejar del conducto candente objetos y muebles.**

TAMBIÉN PARA PREVENIR ESTE TIPO DE ANOMALÍA, ES FUNDAMENTAL LA LIMPIEZA ANUAL DEL CONDUCTO DE HUMOS.

ATENCIÓN:

- **PARA LA LIMPIEZA EXTERIOR DE LA ESTUFA, SÓLO USAR UN PAÑO SECO.**
- **AL FINALIZAR LA TEMPORADA, CON EL ÚLTIMO ENCENDIDO, EL PELLET RESIDUAL EN EL TORNILLO SIN FIN DEBE CONSUMIRSE COMPLETAMENTE. EL TORNILLO SIN FIN DEBE QUEDAR VACÍO PARA EVITAR SU OBSTRUCCIÓN POR RESIDUOS DE SERRÍN SOLIDIFICADO DEBIDO A LA HUMEDAD.**

10.2 Limpieza diaria

Operaciones a realizar con la estufa completamente fría:

- Vaciar la caja de cenizas: aspirándola o arrojando la ceniza en el cesto de la basura.
- Aspirar la cámara de combustión: Cuide que no haya brasas encendidas todavía. De ser así su aspira cenizas se incendiará.
- Retirar la ceniza que se ubica en el interior del fogón y en la puerta.
- Limpiar el vidrio con un paño húmedo o con una bola de periódico humedecida y pasada en la ceniza. Si la operación se realiza con la estufa caliente podría explotar el vidrio.



ATENCIÓN: PARA LA LIMPIEZA EXTERNA DE LA ESTUFA USAR SOLO UN PAÑO SECO. NO UTILIZAR MATERIAL ABRASIVO O PRODUCTOS QUE PUDIERAN CORROER O BLANQUEAR LAS SUPERFICIES.

10.3 Responsabilidad del fabricante

El fabricante declina toda responsabilidad penal y/o civil, directa y/o indirecta, por:

- Incumplimiento de las instrucciones que el manual de instrucciones contiene.
- Modificaciones y reparaciones no autorizadas.
- Uso no conforme con las directivas de seguridad.
- Instalación no conforme con las normas vigentes en el país de instalación y con las directivas de seguridad.
- Falta de mantenimiento.
- Uso de piezas de repuesto no originales o no específicas para el modelo de estufa sucesos extraordinarios.

11. ANOMALÍAS Y SOLUCIONES POSIBLES

PROBLEMA	CAUSA	CAUSA		
PRIMER ENCENDIDO	CON EL FIN DE FAVORECER EL PRIMER ENCENDIDO DEL APARATO, TAL VEZ SEA NECESARIO REPETIR LA FASE DE CARGA INICIAL ALGUNAS VECES YA QUE EL TORNILLO SINFIN COMPLETAMENTE VACÍO TARDA UN TIEMPO DETERMINADO PARA LLENARSE			
DISPLAY APAGADO	AUSENCIA ALIMENTACIÓN	CONTROLAR LA CLAVIJA Y LA PRESENCIA DE ENERGÍA ELÉCTRICA		
	CABLE DE CONEXIÓN DEFECTUOSO	LLAMAR A LA ASISTENCIA TÉCNICA		
	FUSIBLE INTERRUPTIDO TARJETA	LLAMAR A LA ASISTENCIA TÉCNICA		
	TARJETA DEFECTUOSA	LLAMAR A LA ASISTENCIA TÉCNICA		
	DISPLAY DEFECTUOSO	LLAMAR A LA ASISTENCIA TÉCNICA		
ALARM NO FIRE ERR 03	NO CARGA EL PELLETT	FALTA PELLETT	CONTROLAR DEPÓSITO.	
		INTERVENCIÓN TERMOSTATO DE SEGURIDAD	REARMAR EL TERMOSTATO MANUAL EN LA PARTE POSTERIOR DE LA ESTUFA	
		TORNILLO SINFIN BLOQUEADO POR UN CUERPO EXTRAÑO	DESCONECTAR CLAVIJA, VACIAR DEPÓSITO, ELIMINAR POSIBLES CUERPOS EXTRAÑOS, TIPO TORNILLOS, ETC.	
		MOTOR TORNILLO SINFIN DEFECTUOSO	LLAMAR A LA ASISTENCIA TÉCNICA	
		ALARMA ACTIVADA	CONSULTAR PÁRRAFO ALARMAS	
	EL PELLETT BAJA PERO NO SE ENCIENDE	QUEMADOR SUCIO	LIMPIAR QUEMADOR	
		TEMPERATURA DEMASIADO RÍGIDA	REPETIR ENCENDIDO VARIAS VECES Y VACIAR EL QUEMADOR	
		PELLETT MOJADO	VERIFICAR EL LUGAR DE ALMACENAJE PELLETT.	
		BUJÍA ENCENDIDO DEFECTUOSA	LLAMAR A LA ASISTENCIA TÉCNICA	
		SONDA HUMOS DEFECTUOSA	LLAMAR A LA ASISTENCIA TÉCNICA	
		VENTILADOR SALIDA HUMO DEFECTUOSO	LLAMAR A LA ASISTENCIA TÉCNICA	
		TARJETA DEFECTUOSA	LLAMAR A LA ASISTENCIA TÉCNICA	
		AUSENCIA ALIMENTACIÓN	CONTROLAR LA CLAVIJA Y LA PRESENCIA DE ENERGÍA ELÉCTRICA	
		LA ESTUFA SE APAGA DURANTE EL FUNCIONAMIENTO	FALTA PELLETT	CONTROLAR DEPÓSITO
			TORNILLO SINFIN BLOQUEADO POR UN CUERPO EXTRAÑO	DESCONECTAR CLAVIJA, VACIAR DEPÓSITO, ELIMINAR POSIBLES CUERPOS EXTRAÑOS, TIPO TORNILLOS, ETC.
PELLETT DE MALA CALIDAD	CAMBIAR PELLETT			
REGULACIÓN PELLETT A LA POTENCIA MÍNIMA INSUFICIENTE	LLAMAR A LA ASISTENCIA TÉCNICA			
ALARMA ACTIVADA	CONSULTAR PÁRRAFO ALARMAS			
LLAMA LENTA ERR 02	TAPÓN DISPOSITIVO ANTIEXPLOSIÓN NO SITUADO CORRECTAMENTE O AUSENTE			
	CHIMENEA PARCIALMENTE OBSTRUIDA	CHIMENEA PARCIALMENTE OBSTRUIDA		
	AIRE DE COMBUSTIÓN INSUFICIENTE	AIRE DE COMBUSTIÓN INSUFICIENTE		
	ESTUFA ATASCADA	ESTUFA ATASCADA		
	ASPIRADOR HUMO DEFECTUOSO / SUCIEDAD	ASPIRADOR HUMO DEFECTUOSO / SUCIEDAD		
	REGULACIÓN AIRE COMBURENTE INADECUADA	REGULACIÓN AIRE COMBURENTE INADECUADA		
ALARM NO RED ERR 15	INTERRUPCIÓN ENERGÍA ELÉCTRICA	INTERRUPCIÓN ENERGÍA ELÉCTRICA		
RIS / ECO	TEMPERATURA AMBIENTE CONFIGURADA ALCANZADA / FUNCIONAMIENTO CORRECTO			
DISPLAY BLOQUEADO	TEMPERATURA AMBIENTE CONFIGURADA ALCANZADA	TEMPERATURA AMBIENTE CONFIGURADA ALCANZADA		
STOP FIRE / PCLR	CICLO PERIÓDICO DE LA LIMPIEZA QUEMADOR	CICLO PERIÓDICO DE LA LIMPIEZA QUEMADOR		
ALARM DEP ERR 02	LARGO CHIMENEA EXCESIVO O INADECUADO	LARGO CHIMENEA EXCESIVO O INADECUADO		
	EVACUACIÓN OBSTRUIDA	EVACUACIÓN OBSTRUIDA		

ALARM SIC ERR 01	TEMPERATURA CALDERA DEMASIADO ELEVADA	DEJAR ENFRIAR LA ESTUFA, REARMAR EL TERMOSTATO MANUAL EN LA PARTE POSTERIOR. ENCENDER DE NUEVO LA ESTUFA, DISMINUIR LA POTENCIA DE LA ESTUFA. SI EL PROBLEMA PERSISTE, LLAMAR A UN TÉCNICO ESPECIALIZADO
	INTERRUPCIÓN TEMPORAL ENERGÍA	DEJAR ENFRIAR LA ESTUFA, REARMAR EL TERMOSTATO MANUAL EN LA PARTE POSTERIOR. ENCENDER DE NUEVO LA ESTUFA
	VENTILADOR INTERCAMBIADOR DEFECTUOSO	LLAMAR A LA ASISTENCIA TÉCNICA
	TERMOSTATO DE REARME DEFECTUOSO	LLAMAR A LA ASISTENCIA TÉCNICA
	TARJETA DEFECTUOSA	LLAMAR A LA ASISTENCIA TÉCNICA
ALARM SONDA HUMOS ERR 05	SONDA HUMOS DEFECTUOSA	LLAMAR A LA ASISTENCIA TÉCNICA
	SONDA HUMOS DESCONECTADA	LLAMAR A LA ASISTENCIA TÉCNICA
ALARM HOT TEMP / ERR 05	SONDA HUMOS DEFECTUOSA	LLAMAR A LA ASISTENCIA TÉCNICA
	TARJETA DEFECTUOSA	LLAMAR A LA ASISTENCIA TÉCNICA
	VENTILADOR INTERCAMBIADOR DEFECTUOSO	LLAMAR A LA ASISTENCIA TÉCNICA
	REGULACIÓN PELLET A LA POTENCIA MÁXIMA EXCESIVA	LLAMAR A LA ASISTENCIA TÉCNICA
RADIOMANDO NO SE CONECTA (BUSCAR CAMPO)	POSIBLE INTERFERENCIA	INTENTAR DESCONECTAR ELECTRODOMÉSTICOS O APARATOS QUE PUEDEN GENERAR CAMPOS ELECTROMAGNÉTICOS
RADIOMANDO NO SE ENCIENDE	DISPLAY APAGADO	CONTROLAR BATERÍAS / RADIOMANDO DEFECTUOSO

12. ANEXO RELATIVO A LA GARANTÍA Y A LA SEGURIDAD DEL USUARIO

12.1 Información general

12.1.1 Importante.

Este anexo informativo va destinado a garantizar la correcta instalación del equipo así como de los medios de seguridad que la instalación de este tipo de aparatos generadores de calor requiere. Dicha instalación será realizada por personal cualificado, de manera que cumpla con toda la reglamentación que le sea de aplicación tanto a nivel local, como a nivel nacional y europeo, de no ser así el fabricante no se hará cargo de las averías o de los problemas que la incorrecta instalación de dicho equipo, pueda ocasionar.

Por favor lea atentamente este manual de instrucciones antes de iniciar la instalación del equipo y su puesta en marcha.

12.1.2 Capacidad y rendimiento según modelo.

La potencia identificada en el equipo está sujeta a la calidad del tipo de combustible (ver apartado 2.3: *Tipos de Combustible*).

El rendimiento y la eficiencia del mismo están asociados a la calidad del combustible y otros factores a tener en cuenta como son el aislamiento térmico optimizado de la vivienda, orientación de la vivienda, altitud geográfica, superficie y volumen a calentar, distribución de la vivienda y ubicación del aparato. Los metros cúbicos calefactables indicados por el vendedor se entienden aquellos que se miden en habitáculos totalmente diáfanos, sin divisiones verticales.

Para ello, es conveniente un dimensionado adecuado del habitáculo por parte de algún experto.

12.1.3 Primer encendido.

EL PRIMER ENCENDIDO O PUESTA EN MARCHA DEL EQUIPO DEBERÁ SER REALIZADO POR UN TÉCNICO AUTORIZADO Y HOMOLOGADO POR LA MARCA PARA QUE PUEDA VERIFICAR LA CORRECTA INSTALACIÓN DE LA CHIMENEA Y DE LA MÁQUINA. DE NO SER ASÍ, NO SE ENTENDERÁN COMO FALTA DE CONFORMIDAD CUALQUIER RECLAMACIÓN O INCIDENCIA NO COMUNICADA POR EL SERVICIO TÉCNICO AUTORIZADO.

12.2 Instrucciones de instalación y funcionamiento.

12.2.1 Seguridad en la instalación y el equipo.

- No poner en marcha el equipo con las puertas de registro abiertas.
- Evitar la proximidad de personas a las partes de la máquina que puedan estar sujetas a calor. (Se aconseja en ciertos casos, como en el de niños, colocar rejillas protectoras de quemaduras).
- Realizar de forma rigurosa y estricta los tiempos de limpieza y mantenimiento. Cualquier daño producido por no respetar los controles de mantenimiento, no está cubierto por la garantía.
- Para garantizar un funcionamiento fiable, económico y seguro del sistema de calefacción, el usuario está obligado a hacer revisar y limpiar la máquina como mínimo una vez al año si no ha alcanzado el total de horas de funcionamiento estimadas para ello y siempre que las alcance. Este mantenimiento deberá hacerlo con un servicio técnico autorizado de forma obligatoria durante el tiempo que la máquina esté en cobertura. Es aconsejable seguir haciéndolo una vez expirado este periodo.
- Una vez al mes, durante la campaña de uso, deberá realizar limpieza de la máquina de acuerdo al manual de instrucciones que acompaña.
- El fabricante no se hará responsable de los daños o incidencias causadas por cualquier modificación técnica al equipo. Si se modifica cualquier parámetro del menú interno por personal no autorizado por la marca o formado por la misma, la máquina quedará exenta de atención en garantía.

-Debe garantizarse el caudal de aire fresco para la correcta combustión de la máquina.

-La ubicación del equipo debe de respetar las medidas con las demás superficies adyacentes (paredes, muebles, electrodomésticos, paneles, etc.) no siendo nunca inferior a 50 cm.

-Si el suministro eléctrico al equipo no procede de una empresa suministradora acreditada, (por ejemplo, grupos electrógenos, paneles solares, baterías, etc.) la garantía dejará de tener validez, para la cual asegúrese la correcta alimentación de la estufa.

Los daños producidos por cortes de suministro al equipo no serán atendidos en cobertura, incluso si es el propio usuario el que corta voluntariamente el suministro eléctrico con el diferencial o interruptor alimentador de la máquina en proceso de trabajo, apagado o enfriamiento.

-Cualquier intervención realizada por personal NO AUTORIZADO por el fabricante, así como el incumplimiento de estos consejos de seguridad provoca la pérdida de la garantía y exime al fabricante de cualquier responsabilidad en daños que pudieran causarse.

12.2.2 Instalación y elementos de seguridad en la instalación.

Antes de realizar la instalación se debe controlar la situación de las chimeneas, conductos de salida de humos o puntos de evacuación de gases de los aparatos, en lo referente a:

* Prohibiciones relativas a la instalación.

* Distancias legales.

* Límites establecidos por los reglamentos administrativos locales o por disposiciones generales de las autoridades competentes.

* Límites convencionales derivados de reglamentos de comunidades de vecinos, servidumbres o contratos.

En general, la instalación debe cumplir con toda la reglamentación que le sea de aplicación tanto a nivel local, como a nivel nacional y europeo.

La instalación mínima requerida por el fabricante para evitar problemas de seguridad y optimizar el equipo será de:

-No se podrá utilizar en la instalación **MÁS DE 2 METROS** de salida de humos en posición horizontal.

- Cada sección de tubo de 90º deberá ser compensado con 1 METRO en vertical.

- Será obligatoria la utilización de T de registro en todos los comienzos de vertical de la chimenea.

-Para montar los canales de humos se deben emplear materiales no inflamables, resistentes a los productos de la combustión y a sus posibles condensaciones. (Inox 316 o vitrificado).

-Está prohibido utilizar tubos metálicos flexibles y de fibro-cemento para conectar los aparatos al conducto de salida de humos, lo mismo es aplicable para los canales de humos ya existentes.

-Los tramos de chimenea instalados por el exterior de la vivienda serán aislados con tubo de doble capa para evitar condensaciones que afecten a los componentes de la máquina.

-Los canales de humos no deben atravesar locales en los que esté prohibida la instalación de aparatos de combustión.

-No se podrá embocar los canales de humos del equipo a chimeneas ya existentes distintas de las características ya descritas.

-El canal de humos debe permitir la recuperación del hollín o ser accesible.

-La toma de aire deberá ser conectada al exterior con elementos adecuados a tal efecto.

12.2.3 Puesta en marcha, regulación y funcionamiento.

EL PRIMER ENCENDIDO O PUESTA EN MARCHA DEL EQUIPO DEBERÁ SER REALIZADO POR UN TÉCNICO AUTORIZADO Y HOMOLOGADO POR LA MARCA PARA QUE PUEDA VERIFICAR LA CORRECTA INSTALACIÓN DE LA CHIMENEA Y DE LA MÁQUINA. DE NO SER ASÍ NO SE ENTENDERÁN COMO FALTA DE CONFORMIDAD CUALQUIER RECLAMACIÓN O INCIDENCIA NO COMUNICADA POR EL SERVICIO TÉCNICO AUTORIZADO.

12. ANEXO RELATIVO A LA GARANTÍA Y A LA SEGURIDAD DEL USUARIO

El servicio técnico autorizado, una vez verificado las condiciones de la instalación y el funcionamiento correcto del equipo, le gestionará la documentación de garantía sellada y firmada para remitirla al fabricante, si no es de este modo el fabricante no se hace responsable de cualquier anomalía que la falta de regulación o mal funcionamiento de la caldera pueda ocasionar.

ESTÁN EXENTAS DE COBERTURA DE GARANTÍA EN TODO CASO: EL TRANSPORTE O ALMACENAMIENTO INADECUADO, CORROSIÓN, ABRASIÓN, FALTA DE LIMPIEZA, ROTURA DE CRISTAL, JUNTAS DE CINTA, PINTURA, DESGASTE DEL QUEMADOR DE COMBUSTIÓN, DESGASTE DEL DEFLECTOR DE HUMOS, DESGASTE DE LA RESISTENCIA, ROTURA O DAÑOS DE PIEZAS DE CERÁMICA DECORATIVA, DAÑOS EVENTUALES PRODUCIDOS POR EL CORTE DE SUMINISTRO ELÉCTRICO O POR UN USO INDEBIDO O MALOS TRATOS.

12.2.4 Tipos de combustible recomendado.

Se utilizará pellet de calidad certificada EN Plus A 1. La no utilización de este tipo de combustible no garantiza el funcionamiento óptimo del equipo y el fabricante no será responsable de las incidencias derivadas de este uso.

Además, cualquier elemento extraño contenido en el envase del combustible, aún siendo de calidad certificada, que afecte a la funcionalidad del equipo o a cualquier elemento del mismo será responsabilidad del cliente, exonerando al fabricante de todo tipo de obligación.

12.3. Mantenimiento.

12.3.1 Importante.

Para garantizar un funcionamiento fiable, económico y seguro del sistema de calefacción el usuario está obligado a hacer revisar y limpiar la máquina como mínimo una vez al año si no ha alcanzado el total de horas de funcionamiento estimadas para ello, y siempre que las alcance. Este mantenimiento deberá hacerlo con un servicio técnico autorizado de forma obligatoria durante el tiempo que la máquina esté en cobertura. Es aconsejable seguir haciéndolo una vez expirado este periodo.

- Una vez al mes, durante la campaña de uso, deberá realizar limpieza de la máquina de acuerdo al manual de instrucciones que acompaña.

12.4 Garantía.

12.4.1 Garantía Legal.

El Real Decreto Legislativo 1/2007, de 16 de Noviembre, por el que se aprueba el texto refundido de la Ley General para la Defensa de los Consumidores y usuarios y otras leyes complementarias, establece una garantía legal que obliga al vendedor del equipo.

12.4.2 Garantía Comercial (Anexo I)

Esta hoja de Garantía que se adjunta solo será válida si está acompañada del parte de intervención de puesta en marcha realizada por un Servicio Técnico Autorizado.

ANEXO I

Garantía Comercial Vertex Life S.L.

1.-Para hacer operativa la Garantía, de acuerdo a la ley y los puntos desarrollados a lo largo de este documento, la puesta en marcha y las intervenciones durante el periodo de la misma, deben ser realizadas por un servicio autorizado de Vertex Life S.L.

2.-La puesta en marcha comprende las siguientes operaciones:

-Comprobación de la correcta instalación del equipo: para que pueda realizarse la puesta en marcha es preciso que la máquina esté instalada correctamente, salida de humos, contenga combustible, circuito de agua (en caso de caldera o estufa Idro), y conectada a la red eléctrica.

-Puesta en servicio y comprobación del correcto funcionamiento del equipo y sus mecanismos de seguridad.

-Explicación verbal al usuario del funcionamiento.

-Cumplimentación del parte de Puesta en Marcha y Garantía por parte del Servicio Autorizado.

3.-Vertex Life S.L., de acuerdo con el Real Decreto Legislativo 1/2007 del 16 de Noviembre, que desarrolla la ley 23/2003, responde ante el usuario de las faltas de conformidad de sus productos que se manifiesten durante los primeros dos años desde la fecha de Verificación de Puesta en Marcha del equipo realizada por un Servicio Autorizado.

A partir del sexto mes, el consumidor deberá demostrar que la falta de conformidad existía en el momento de la entrega del bien. Por lo tanto, transcurridos los primeros 6 meses, el consumidor tendrá que asumir los costes de mano de obra y traslado del técnico autorizado. Vertex Life le ofrece garantía comercial adicional a la propia ley de las piezas necesarias para la reparación hasta los 2 años.

4.- La garantía no será operativa en los siguientes casos:

-Instalación del equipo no conforme a la reglamentación vigente (RITE, y cualquier otra reglamentación estatal, autonómica o local aplicable) o a las indicaciones de los manuales de instalación y uso.

-Utilización de accesorios no adecuados (por ejemplo conductos de evacuación no homologados) o daños derivados de la propia instalación o por cualquier otro elemento externo que afecte al producto.

-Averías relacionadas con la tipología de combustible o defecto del mismo.

-Tiro, ventilación o evacuación de humos defectuosa.

-Transporte o almacenamiento inadecuado, corrosión, abrasión, falta de limpieza, rotura de cristal, juntas de cinta, pintura, desgaste del quemador de combustión, desgaste del deflector de humos, desgaste de la resistencia, rotura o daños de piezas de cerámica decorativa, daños eventuales producidos por el corte de suministro eléctrico o por un uso indebido o malos tratos.

12. ANEXO RELATIVO A LA GARANTÍA Y A LA SEGURIDAD DEL USUARIO

-Falta de mantenimiento por parte del Servicio Autorizado, según RITE artículo 26.6 I.T. 3 de acuerdo al aviso de alarma del contador de horas de funcionamiento. Este servicio está excluido de cualquier cobertura de garantía y será por cuenta y costo del usuario.

-Intervención de personal no autorizado o utilización de piezas de recambio no originales.

5.-La garantía no cubre gastos derivados del desmontaje de elementos como muebles, armarios, etc. que dificulten el libre acceso al equipo o sus componentes. Así mismo, tampoco quedan cubiertos los servicios de asesoramiento a domicilio sobre el funcionamiento del aparato.

6.-En particular, Vertex Life S.L. declina toda responsabilidad por daños a personas o cosas que pudieran ser ocasionadas por alguna de las causas especificadas en el apartado 5 anterior.

7.-Cualquier otra reclamación no especificada en los apartados anteriores, está excluida a menos que la ley prevea expresamente su responsabilidad.

8.-La presente garantía no afecta a los derechos de que dispone el consumidor conforme el Real Decreto Legislativo 1/2007 del 16 de Noviembre, de Garantías en la Venta de Bienes de Consumo y demás normativas aplicables.

Le recomendamos expresamente: Antes de la utilización del equipo, lea cuidadosa y atentamente las instrucciones que la acompañan. Utilice siempre nuestro servicio autorizado para la realización de la puesta en marcha, la regulación y mantenimientos periódicos.