



REV24RF..



RCR10/868

Ensemble de régulation de température avec programme horaire hebdomadaire, sans fil

REV24RF../SET

comprenant un régulateur d'ambiance (avec émetteur radio intégré) et des récepteurs avec sorties relais

- Régulateur de température ambiante convivial, à large écran LCD à grands chiffres pour une lecture aisée de la température et de l'heure, sans fil, fonctionnant sur piles
 - Régulateur à commande tout ou rien auto-adaptative à comportement PID (breveté)
 - Choix entre les régimes :
 - Régime automatique hebdomadaire avec 3 phases max. de chauffage ou de refroidissement
 - Régime de confort permanent
 - Régime d'économie permanent
 - Régimes de protection : hors-gel ou contre la surchauffe
 - Jour spécial (régime de 24 heures) avec 1 à 3 phases de chauffage ou de refroidissement
 - Pour le régime automatique et le jour d'exception, l'utilisateur peut régler une consigne de température pour chaque phase de chauffe
 - Convient pour la commande d'une zone de chauffage
 - Convient pour la commande d'appareils de refroidissement
 - Convient particulièrement pour des réhabilitations, rénovations et extensions
- Le régulateur d'ambiance (émetteur) fonctionne entièrement sans fil.

Application

Pour la régulation de la température ambiante dans :

- les maisons individuelles et résidences secondaires,
- les appartements et bureaux,
- les pièces individuelles et les cabinets de consultation,
- les locaux commerciaux.

Pour la commande des appareils suivants :

- Vannes magnétiques de chauffe-eau instantané
- Vannes magnétiques d'un brûleur atmosphérique à gaz,
- Brûleurs à gaz et fioul à air soufflé
- Servomoteurs thermiques
- Pompes de circulation de circuit de chauffage
- Chauffage électriques directs
- Ventilateurs d'accumulateurs électriques
- Vannes de zone (fermées en absence de tension et ouvertes sous tension)
- Appareils de climatisation ou de refroidissement.

Fonctions

- Liaison radio bidirectionnelle
- Régulation PID avec durée de cycle auto-adaptative ou réglable
- Régulation tout ou rien
- Horloge hebdomadaire
- Régimes journaliers préprogrammés
- Fonction de dérogation
- Régime "Vacances"
- Confort prolongé (Party)
- Fonctions de protection (hors-gel ou prévention de surchauffe)
- Niveau d'information pour contrôle des réglages
- Fonction de réinitialisation (reset)
- Calibrage de la sonde
- Mode chauffage ou refroidissement
- Limitation minimale de la consigne
- Relance périodique de la pompe
Prévention de grippage de la vanne
- Optimisation à l'enclenchement (P.1)
- Synchronisation avec le signal de l'horloge atomique de Francfort, Allemagne (REV24RFDC)
- Forçage manuel du relais du récepteur

Références et désignations

Ensemble radio comprenant

- Régulateur d'ambiance REV24RF avec horloge hebdomadaire, support et récepteur RCR10/868

REV24RF/SET

Ensemble radio comprenant

- Régulateur d'ambiance REV24RFDC avec horloge hebdomadaire, récepteur du signal de l'horloge atomique de Francfort (DCF77), support et récepteur RCR10/868

REV24RFDC/SET *

* La version REV...DC.. est disponible suivant le pays.

Commande

Lors de la rédaction de la commande, préciser la désignation et la référence du produit désiré.

Livraison

Le régulateur/émetteur REV24RF est fourni avec les piles.

Exécution

Régulateur d'ambiance et socle de l'appareil

Boîtier en matière plastique, avec un afficheur extralarge offrant un très bon confort de lecture, les éléments de commande faciles d'accès et un socle amovible. A l'intérieur de l'appareil se trouvent l'électronique et les commutateurs DIP. Un logement des piles facile d'accès pour le remplacement rapide des deux 1,5 V piles alcalines AA.

Socle de l'appareil et support de table

Le socle sert à la fixation de l'appareil au mur. Le support fourni avec le régulateur permet de placer le régulateur partout dans la pièce. Il peut être monté sans outil sur le régulateur.



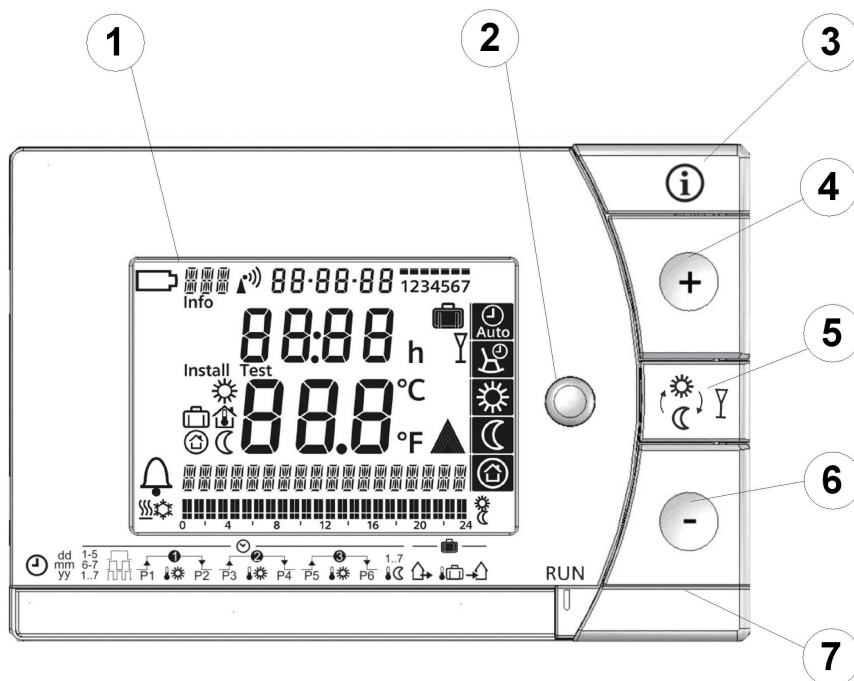

Récepteur

Boîtier en matière plastique avec éléments de commande offrant un grand confort de manipulation, un couvercle amovible et le bornier spacieux et facilement accessible pour un câblage aisé. L'appareil peut être fixé et câblé sur toutes les boîtes à encastrer du commerce ou directement sur le mur. Le relais à contact inverseur libre de potentiel du récepteur et l'antenne de réception sont intégrés dans l'appareil.

Eléments d'affichage et de commande







1		Affichage	
		Changement des piles	22:30 Heure
		Alarme	21.0°C Température ambiante mesurée
		Mode chauffage	TEMPERATURE Ligne en texte clair (18 positions max.)
		Mode refroidissement	Grille horaire 24 heures, Modèle de commande avec position horaire (clignote)
		Jour de semaine (3 positions max.)	
Info		Info	12345 Bloc de jours de semaine
Sans choix de langue		Consigne du régime confort	67 7 Bloc de week-end Jour
		Consigne durant la période d'absence (vacances)	h Unité de temps
		Température ambiante	Absence/régime de vacances réglé
		Consigne en régime de protection	Absence/régime de vacances activé
		Consigne du régime d'économie	Confort prolongé activé
		Signal de l'horloge atomique de Francfort	°C / °F Unité de température : °C ou °F
17-03-08		Date (Jour - mois - année)	Chauffage/refroidissement / pompe activés

2	Touche de sélection de régime
	Régime hebdomadaire automatique avec 3 phases de chauffe ou refroidissement / jour
	Jour spécial avec jusqu'à trois phases de chauffage ou de refroidissement
	Confort en permanence (= température de confort en permanence)
	Economie en permanence (= température d'économie en permanence)
	Protection hors-gel ou protection contre la surchauffe

3	INFO
	<p>Appuyez une fois sur la touche Info pour activer l'éclairage de l'écran. L'écran repasse en veille automatiquement au bout de quelques secondes.</p> <p>Appuyer de nouveau sur la touche Info pour afficher des informations. Info s'allume. L'appareil affiche d'abord les messages d'erreur présents, puis les informations principales (programmes horaires, par exemple).</p>

4	Touche +
	permet d'augmenter les valeurs, de régler l'heure ou de valider un choix

5	Touche de dérogation / de confort prolongé
	<p>Dans le programme horaire, cette touche vous permet de passer rapidement du niveau de température actuel au suivant et au précédent. Vous pouvez ainsi activer le régime économie si vous vous absentez un court moment, afin d'économiser de l'énergie. La modification s'affiche à l'écran, et n'est effective que jusqu'au point de commutation horaire suivant.</p> <p>Prolongation du confort (party) : activer la fonction en actionnant la touche pendant 3 secondes</p> <p>Le confort ne peut être prolongé que dans les régimes  et . Durant cette prolongation, la régulation s'effectue à une température au choix pendant la durée choisie.</p> <p>Pendant ce temps, le régulateur affiche le symbole Y et l'heure de fin de la prolongation.</p>

6	Touche -
	permet de diminuer les valeurs, de régler l'heure ou de valider un choix

7	Curseur de sélection de programme.				
	Heure				
dd mm yy	Jour- Mois- Année (2 positions respectivement pour le jour, le mois, l'année)				
1-5 6-7 1..7	Bloc de jours de semaine, bloc de week-end ou jours individuels				
	1, 2 ou 3 phases de confort				
	Début confort phase 1		Début confort phase 2		Début confort phase 3
	Consigne confort Confort phase 1		Consigne confort Confort phase 2		Consigne confort phase 3
	Fin confort phase 1		Fin 1 confort phase 2		Fin confort phase 3
1-7 	Température d'économie des programmes horaires "régime automatique" et "jour spécial".				
	Début de la période d'absence				
	Consigne de température de chaudière pendant l'absence.				
	Fin de la période d'absence				
RUN	La position du curseur RUN permet de fermer le capot.				

Régimes de fonctionnement

Fonctionnement avec programme horaire

Le régulateur dispose de deux programmes horaires automatiques : et

Pour chaque phase Confort; il faut entrer l'heure de début et de fin. La consigne de température de confort peut également être réglée librement pour chaque phase de confort. Entre les périodes de confort, le régulateur commute toujours sur la même consigne de température d'économie librement réglable.

Exemple avec 3 phases de chauffe

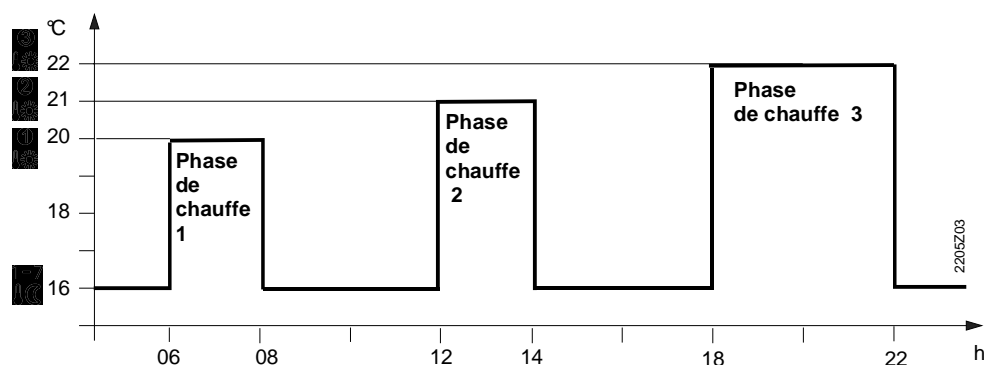

Régimes permanents







Le régulateur propose 3 régimes permanents Régime de confort, Régime d'économie et Régime hors-gel

Valeurs de consigne



Les valeurs de consigne sont librement réglables, aussi bien pour le régime hebdomadaire que les différents régimes journaliers.

La plage de réglage de toutes les consignes sans limitation est de **3...35 °C**
 La plage de réglage de toutes les consignes avec limitation est de **16...35 °C**

Réglages d'usine



	Réglage d'usine Chauffage 	Réglage d'usine refroidissement 
	20 °C	24 °C
	16 °C	28 °C
	8 °C	35 °C
	12 °C	30 °C

Réglages d'usine : Heures de commutation

Périodes confort	P1	P2	P3	P4	P5	P6
1. 	07:00	23:00	PASS	PASS	PASS	PASS
2. 	06:00	08:00	17:00	22:00	PASS	PASS
3. 	06:00	08:00	11:00	13:00	17:00	22:00

Horloge hebdomadaire

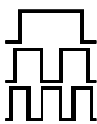
Pour faciliter le réglage, l'appareil dispose de 3 modèles de commande. Ces modèles peuvent être affectés par bloc aux jours de semaine 1-5 et aux jours de fin de semaine 6-7. Ceci permet de n'avoir à régler les heures de commutation et les températures ambiantes correspondantes qu'une seule fois par bloc.

Nombre de périodes de CONFORT	Blocs
	

















Les jours 1 1...7 7 peuvent également être programmés individuellement.

Régler une période de vacances ou d'absence





Vous pouvez entrer le début et la fin de votre absence, ainsi que la température qui doit régner pendant cette période. Le régulateur adopte alors, au début de votre absence, le régime spécifié, et revient, à la fin, au régime en vigueur auparavant.



Pendant la période d'absence, le symbole  clignote et la date de fin s'affiche.

Pour les réglages, procédez comme suit :

	Placez le curseur en position 15 (début de l'absence): réglez la date de début de la période d'absence avec les touches  ou  .
	Placez le curseur en position 16 (température pendant l'absence): réglez la température souhaitée pendant la période d'absence avec les touches  ou  .
	Placez le curseur en position 17 (fin de période d'absence): réglez la date de fin de la période d'absence avec les touches  ou  .
RUN	Ramenez le curseur sur la position RUN. Le symbole  ou  s'affiche à gauche du symbole  . Pour interrompre le régime vacances appuyez sur  ,  ,  ,  ou déplacez le curseur.

Commutateurs DIP

Commutateurs DIP Δ ON / ∇ OFF		1	2	3	4	5	6	7	8	9	10		
A	Calibrage de la sonde activé	Δ					Δ					Relance périodique des pompes "activée"	E
	Calibrage de la sonde désactivé	∇					∇					Relance périodique de la pompe et fonction anticalcaire" désactivée"	
B	Limitation de la consigne 16...35 °C		Δ					Δ	Δ			Optimisation du démarrage : 1 h/°C	F
	Limitation de la consigne 3...35 °C		∇					Δ	∇			Optimisation du démarrage : ¼ h/°C	
C	Affichage de la température en °F			Δ				∇	Δ			Optimisation du démarrage : ½ h/°C	F
	Affichage de la température en °C			∇				∇	∇			Optimisation du démarrage : désactivée	
D	Auto-adaptation PID				Δ	Δ				Δ		 (Mode refroidissement)	G
	PID 6				Δ	∇				∇		 (Mode chauffage)	
	PID 12				∇	Δ					Δ	Quartz	H
	Tout ou rien				∇	∇					∇	 Horloge radio	
J	Bouton de réinitialisation des commutateurs  Lorsque la position d'un ou de plusieurs commutateurs DIP a été modifiée, il faut réinitialiser les commutateurs en appuyant sur la touche Reset. Sinon, le réglage précédent reste actif!											J	
Réglage d'usine: tous les commutateurs DIP sur ∇ OFF													

- A** Calibrage de la sonde: Commutateur DIP 1
- Si la température affichée ne correspond pas à la valeur réellement mesurée, il est possible de reprendre le calibrage de la sonde de température. Placer le commutateur DIP sur ON et appuyer sur la touche "RESET" **CAL** s'affiche à l'écran. La température mesurée clignote. Appuyer sur  ou  pour recalibrer la sonde de ± 5 °C max. Pour enregistrer votre sélection, placez le commutateur DIP 1 sur OFF et appuyez sur le bouton "RESET".
- B** Limitation de la consigne: Commutateur DIP 2
- La limitation minimale de la consigne à 16 °C empêche le vol de chaleur dans les immeubles ayant plusieurs zones de chauffe.
 Commutateur DIP ON : Limitation de la consigne **16...35 °C**
 Commutateur DIP OFF: Limitation de la consigne **3...35 °C** (réglage d'usine)
 Appuyez sur le bouton Reset pour enregistrer votre sélection.
- C** Affichage de température en °C ou °F: Commutateur DIP 3
- Commutateur DIP ON : Affichage de la température en **°F**
 Commutateur DIP OFF: Affichage de la température en **°C** (réglage d'usine)
 Appuyez sur la touche Reset pour enregistrer votre sélection.
- D** Mode de régulation: Commutateurs DIP 4 et 5
- Le REV24.. est un régulateur tout ou rien à comportement PID. La température ambiante est régulée par la commutation cyclique d'un organe de réglage.

Commutateurs DIP 4 ON et 5 ON: **Auto-adaptation PID**

Auto-adaptation pour toutes les applications.

Commutateurs DIP 4 ON et 5 OFF: **PID 6**

Boucle de régulation rapide pour installations sujettes à des variations de température importantes

Commutateurs DIP 4 OFF et 5 ON: **PID 12**

Boucle de régulation normale, pour installations sujettes à des variations de température ordinaires.

Commutateurs DIP 4 OFF et 5 OFF **Tout ou rien**

Boucle de réglage difficile, régulateur purement tout ou rien avec différentiel de 0,5 °C (réglage d'usine)

Appuyez sur la touche Reset pour enregistrer votre sélection.

E Relance périodique de la pompe et fonction anti-calcaire:

Commutateur DIP 6

Uniquement si une pompe de circulation ou vanne est commandée!

Durant les périodes d'arrêt prolongé, cette fonction évite un grippage éventuel de la pompe ou de la vanne dû à des dépôts de tartre. La pompe est relancée toutes les 24 heures à 12h00 pendant 3 minutes (l'écran affiche le symbole ▲).

Commutateur DIP ON : relance périodique activée

Commutateur DIP OFF: r relance périodique désactivée (réglage d'usine)

Appuyez sur le bouton Reset pour enregistrer votre sélection.

F Optimisation du démarrage:

Commutateurs DIP 7 et 8

L'optimisation de démarrage avance l'heure du point d'enclenchement P.1 de telle sorte que la consigne réglée soit atteinte au moment voulu. Le réglage dépend de la boucle à régler, c'est-à-dire de la transmission de chaleur (réseau de canalisations, corps de chauffe), du comportement du bâtiment (masse, isolation) et du pouvoir calorifique (puissance de la chaudière, température de départ).

Commutateurs DIP 7 ON et 8 ON: 1 h/°C pour boucles de régulation lentes

Commutateurs DIP 7 ON et 8 OFF: ¼ h/°C pour boucles de régulation rapides

Commutateurs DIP 7 OFF et 8 ON: 1/2 h/°C pour boucles de régulation usuelles

Commutateurs DIP 7 OFF et 8 OFF OFF désactivé, sans effet (réglage d'usine)

Appuyez sur le bouton Reset pour enregistrer votre sélection.

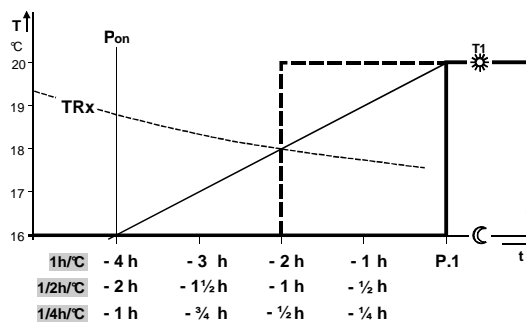

Légende du diagramme :

T Température (°C)

t Avance du point d'enclenchement (h)

TRx Température ambiante mesurée

Pon Point de départ de l'optimisation

G Mode chauffage ou refroidissement :

Commutateur DIP 9

Ce commutateur permet de configurer le régulateur pour des applications de refroidissement.

Commutateurs DIP 9 ON : Refroidissement

Commutateurs DIP 9 OFF: Chauffage (réglage d'usine)

Appuyez sur la touche Reset pour enregistrer votre sélection.

H Horloge radio: Uniquement avec le REV..DC* (avec récepteur de signal horaire de Francfort intégré (DCF77)!)
 Commutateur DIP 10 : L'heure est fournie par l'horloge interne à quartz
 Commutateur DIP OFF:  L'heure est calée sur le signal horaire de l'horloge atomique de Francfort (DCF77)

Appuyez sur la touche Reset pour enregistrer votre sélection.

Remarque sur la synchronisation
 Au moment du démarrage, le REV..DC se cale automatiquement sur le signal reçu (DCF77) de l'horloge atomique de Francfort. La synchronisation dure 10 minutes au maximum. Chaque pression sur une touche ou un déplacement du curseur dans une autre position que RUN durant ces 10 minutes fait redémarrer la synchronisation. Siemens conseille de procéder après le démarrage aux réglages souhaités, de placer le REV..DC à l'endroit voulu et de ne plus faire de manipulations sur le REV..DC pendant 10 minutes qui suivent.
 En fonctionnement normal le REV..DC se cale tous les jours sur le signal de l'horloge de Francfort à 03:10.

Remarques sur la réception
 Le signal horaire DCF est composé d'une fréquence porteuse très stable, modulée en amplitude par les signaux horaires codés. La réception de cette fréquence radio dépend de la distance par rapport à Francfort, des conditions atmosphériques et de l'endroit où se trouve le REV..DC. Siemens ne peut pas garantir que le REV..DC reçoit toujours et partout le signal horaire de Francfort.







Pas de réception
 Si l'horloge n'a pas pu se synchroniser pendant 7 jours consécutifs, le symbole de synchronisation ne s'affiche plus et un message d'erreur avertit l'utilisateur. L'appareil fonctionne dès lors sur la base du quartz interne.

J Bouton DIP "Reset"
 Lorsque la position d'un ou de plusieurs commutateurs DIP a été modifiée, il faut réinitialiser les commutateurs en appuyant sur le bouton « Reset ».
Sinon, le réglage précédent reste actif!







* La version REV...DC.. est disponible suivant le pays.

Accès aux réglages "Chauffagiste"

Positionner le curseur de sélection sur RUN et appuyer simultanément sur  et  pendant 3 secondes, relâcher les touches et dans un délai de 3 secondes appuyer simultanément sur  et  pendant 3 secondes, puis relâcher  et presser  pendant encore 3 secondes

Les réglages Chauffagiste sont libérés. **Install** apparaît sur l'afficheur.

La sélection des langues s'affiche à l'écran, en commençant par le code 00. Navigation dans les réglages « Chauffagiste » avec  ou . Valider le réglage avec .



Appuyer sur la touche de sélection de régime  pour quitter le niveau « Chauffagiste ».

Liste des codes

Bloc de fonction	Code	Nom	Réglage d'usine	Votre réglage
Réglages de base	00	Langue	Anglais	
	01	Calibrage de la sonde	off	
	02	Différentiel tout ou rien	0,5 °C	
Réglages de l'afficheur LCD	10	Temps d'éclairage	10 secondes	
	11	Rétro-éclairage	0	
	12	Contraste	0	
Réglage de l'heure	30	Zone horaire Déviation par rapport au signal de l'horloge de Francfort (heure d'Europe centrale - MEZ Voir remarque 1)	0 heures	
	31	Début de l'heure d'été (Voir remarque 2)	31 mars (31-03)	
	32	Fin heure d'été (Voir remarque 3)	31 octobre (31-10)	

- Remarque 1: Ce réglage est sans effet si l'horloge radio est absente ou inactive. Si l'horloge radio est active, le signal de Francfort qu'elle reçoit est décalé de la valeur réglée sous le code 30 (zone horaire).
- Remarque 2: Si l'horloge radio est absente ou inactive, le changement d'heure a toujours lieu à 02:00 le dimanche avant la date réglée. Si l'horloge radio est active, le changement d'heure est décalé de la valeur réglée sous le code 30 (zone horaire).
- Remarque 3: Si l'horloge radio est absente ou inactive, le changement d'heure a toujours lieu à 03:00 le dimanche avant la date réglée.



Test de fonctionnement

- Contrôle de l'affichage. Si l'écran reste vide, vérifier que les piles sont en place et fonctionnent.
- Régime "Confort permanent"  : lire la température affichée.
- REV.. en mode chauffage: régler une consigne de température plus haute que la température ambiante affichée (cf. Mode d'emploi).
REV.. en mode refroidissement: régler une consigne de température plus basse que la température ambiante affichée (cf. Mode d'emploi).
- Le relais, et donc l'organe de réglage doivent commuter après une minute au plus tard. Le symbole  s'affiche. Si cela n'est pas le cas :
 - Vérifiez l'organe de réglage et le câblage.
 - La température ambiante est peut être supérieure (en régime chauffage) ou inférieure (en régime refroidissement) à la consigne réglée.
- Consigne de température du régime "Confort permanent"  : régler sur la valeur souhaitée.
- Sélectionnez le régime souhaité.

Reset

Régulateur d'ambiance REV24RF..:
Reset des données du régulateur de température

Réglages personnalisés uniquement:

Appuyez simultanément sur ,  et  pendant 3 secondes :
Tous les réglages d'heure et de température effectués avec le curseur sont ramenés aux valeurs par défaut (Voir aussi section "Réglages d'usine" du mode d'emploi).
Les réglages "Chauffagiste" restent inchangés.
L'heure commence à 12:00, la date au 01-01-08 (01 - Janvier - 2008).

Pendant le temps de réinitialisation, tous les champs de l'afficheur s'allument, permettant ainsi le contrôle des valeurs.

Réglages personnalisés et réglages Chauffagiste :

Appuyer simultanément sur le bouton "RESET" puis sur et pendant 5 secondes:

Après cette réinitialisation, **tous les réglages d'usine (réglages par défaut)** sont rechargés. Ceci vaut autant pour les réglages effectués avec le curseur que pour les réglages du niveau chauffagiste.

Régulateur d'ambiance REV24RF... Reset des données des récepteurs défectueux

Appuyer simultanément pendant 1 seconde sur les touches « LEARN » et « Test » situées au dos du REV24RF... Effacer les données enregistrées de tous les récepteurs qui figurent comme défectueux sous Info Mode.

Après le reset, le REV24RF.. indique que les récepteurs défectueux ont été effacés.

Régulateur d'ambiance REV24RF... Reset des données de tous les récepteurs

Sur le REV24RF.. appuyer pendant 5 secondes simultanément sur les touches « LEARN » et « Test » (au dos de l'appareil) pour effacer les données enregistrées de tous les récepteurs.

Après ce reset, le REV24RF.. indique qu'aucun récepteur n'est plus connecté au régulateur d'ambiance.

Récepteur RCR10/868: Reset des données du régulateur d'ambiance

Ouvrir le couvercle du récepteur RCR10/868. Appuyer pendant 4 secondes simultanément sur les touches « LEARN » et « Dérogation » (sur le devant de l'appareil) pour effacer les données enregistrées du régulateur d'ambiance.

La LED_1 clignote en rouge pour signaler qu'aucun régulateur d'ambiance n'est plus connecté au récepteur.

Ingénierie

Régulateur d'ambiance REV24RF..

- Le régulateur d'ambiance doit être placé dans la pièce de séjour principal (montage mural ou emplacement libre sur le support fourni) en tenant compte des points suivants).
- La distance entre l'émetteur et le récepteur ne doit pas dépasser 20 m ou 2 étages
- Pour que la mesure de la température de l'air de la pièce ne soit pas faussée, monter le régulateur à un endroit à l'abri du rayonnement solaire ou d'autres sources de chaleur ou de froid (montage mural : environ 1,5 m au-dessus du sol).
- Choisir un emplacement présentant le moins d'obstacles possible à l'émission. Tenir compte pour cela des points suivants :
 - éviter les surfaces métalliques
 - éviter la proximité des lignes électriques et des appareils électroménagers (PC, téléviseurs, fours à micro-ondes, etc.).
 - éviter de placer l'appareil derrière des composants métalliques de grande taille susceptibles de faire écran à la réception ou des éléments de construction comportant un grillage métallique à mailles serrées (vitre/béton spécial
- Le comportement de réglage peut être réglé à l'aide des commutateurs DIP.
- Si la température ambiante affichée ne correspond pas à la température mesurée, il y a lieu de reprendre le calibrage de la sonde de température (voir chapitre "Calibrage de la sonde")

Montage mural du régulateur d'ambiance REV24RF..

- Monter ou poser le REV24RF .. à l'endroit de préférence.
- Voir aussi "Indications pour le montage et l'emplacement" .
- Fixer le socle d'abord, puis glisser l'appareil de haut en bas dans le socle. Le socle s'adapte sur la plupart des boîtes à encastrer du commerce ou se monte directement sur le mur.
- Si l'appareil est monté sur un mur, il doit rester assez de place pour le retrait et la mise en place.

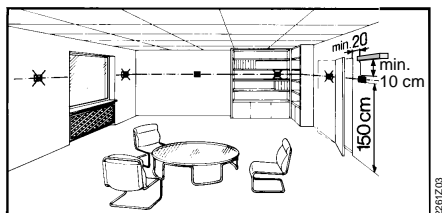

Support du REV24RF..

- Voir les instructions imprimées sur le support
- Poser le REV24RF .. à l'endroit de préférence.

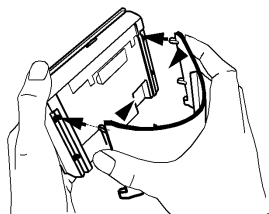

Récepteur RCR10/868

- Monter le récepteur de préférence à proximité de l'appareil commandé.
- Choisir un emplacement présentant le moins d'obstacles possible à la réception. Respecter les mêmes points que pour l'appareil d'ambiance :
 - ne pas installer l'appareil en armoire électrique
 - éviter les surfaces métalliques
 - éviter la proximité des lignes électriques et des appareils électroménagers (PC, téléviseurs, fours à micro-ondes, etc.
 - éviter de placer l'appareil derrière des composants métalliques de grande taille susceptibles de faire écran à la réception, ou des éléments de construction comportant un grillage métallique à mailles serrées (vitre/béton spécial).
- Le montage doit s'effectuer dans un endroit sec, à l'abri de toute projection d'eau.
- L'appareil s'adapte sur la plupart des boîtes à encastrer, ou se monte directement sur le mur.

Montage et installation du récepteur RCR10/868









Débrancher le récepteur avant de le câbler!

Ne le remettre sous tension qu'une fois le montage terminé.

- Fixer et câbler d'abord le socle (sans le capot) (L/N = secteur 230 V~, LX/L1 = appareil commandé). Placer le couvercle par le haut, le rabattre vers le bas et le visser dans la partie supérieure de l'appareil.
- Pour plus de détails, se reporter aux instructions d'installation jointes à l'appareil.
- L'installation électrique doit être effectuée conformément aux prescriptions locales.

Mise en service

1. REV24RF../SET
 - Le récepteur fourni avec l'émetteur REV24RF est déjà réglé d'usine pour fonctionner avec le régulateur. La connexion manuelle des deux unités sur le site n'est plus nécessaire.
Il est possible de connecter manuellement le récepteur et le régulateur.
Voir „7. Connexion manuelle des REV24RF.. et RCR10/868“
2. Enclencher le REV24RF..
 - Enlever de la batterie la bande isolante qui empêche un enclenchement prématuré de l'appareil: Sélectionnez la langue en appuyant sur  ou sur . Confirmer en appuyant sur .
3. Montage provisoire du RCR10/868
 - Il est souhaitable de monter d'abord le récepteur provisoirement (avec un adhésif double face, par exemple) pour déterminer la meilleure position de réception. A cet effet câbler entièrement le RCR10/868 et le monter provisoirement (fermer également le couvercle).
 - Cf. Point „4. Test de la liaison radio / Choix du meilleur emplacement pour la réception“
4. Tester la liaison hertzienne / localiser la meilleure position de réception
 - a) Enclencher le RCR10/868
 - b) Presser la touche "Test" au dos du REV24RF.. et placer/poser l'appareil à l'emplacement le plus approprié. Tester la liaison hertzienne entre le régulateur d'ambiance et les récepteurs connectés. La LED_2 du RCR10/868 clignote rapidement.
Le test se termine soit automatiquement au bout de 10 minutes soit manuellement par l'action d'une des touches suivantes : ,  ou .
 - c) Le REV24RF.. affiche la qualité de liaison hertzienne avec chaque RCR10/868 connecté. Si plus d'un récepteur est connecté avec le même REV24RF.., l'affichage change toutes les 10 secondes de „RCR 01“ à „RCR 02“, etc.

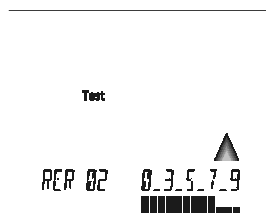
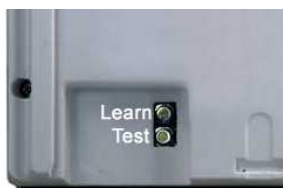

Sélection d'un récepteur avec  ou . Le récepteur sélectionné est testé en continu pendant 1 minute.



- d) REV24RF..: Plus la barre située sous les chiffres 0... 9 est longue, meilleure est la qualité de réception du signal. Si la barre n'apparaît que sous le chiffre 0, la liaison n'est pas fiable. Dans ce cas il faut déplacer le régulateur d'ambiance et diminuer la distance entre le REV24RF.. et le RCR10/868.
Répétez ce test jusqu'à ce que la qualité de réception soit suffisante.

0_3_5_7_9 ■■■■■■■■■■	0_3_5_7_9 ■■■■■■■■■■	0_3_5_7_9 ■■■■■■■■■■	0_3_5_7_9 ■■■■■■■■■■
insuffisante	suffisante	bonne	très bonne

- e) RCR10/868: La LED_1 signale la qualité de la liaison radio:
 - rouge = liaison insuffisante ou absente
 - orange = bonne
 - vert = très bonne
- f) Si la réception est mauvaise, réduisez la distance entre le REV24RF.. et le RCR10/868.
Répétez ce test jusqu'à obtenir une qualité suffisante.

5. Terminer le montage définitif du RCR10/868
- Couper l'alimentation.
 - Marquer l'emplacement du RCR10/868.
 - Débrancher au besoin le câblage.
 - Monter le récepteur à l'endroit préalablement repéré, le câbler et fermer le boîtier.
 - Mettre sous tension.
 - Après la mise en service, l'appareil fonctionne sans intervention.

6. RCR10/868
Forçage manuel du relais

Une action sur la touche de dérogation du récepteur permet un forçage manuel du relais . LED_1 clignote. Le forçage reste actif pendant 15 minutes au moins. Pour annuler le forçage : pression sur .

Si le régulateur d'ambiance émet pendant ces 15 minutes un télégramme de commande, ce télégramme est d'abord ignoré, puis exécuté au bout de 15 minutes.

Cette fonction permet de tester l'appareil raccordé au récepteur.

Dès que le forçage manuel a été annulé, le RCR10/868 exécute immédiatement tout télégramme reçu.

En cas de dérangement (piles épuisées, par exemple) le régulateur d'ambiance n'émet plus de télégramme de commande. Une action sur la touche de dérogation  du récepteur enclenche l'appareil raccordé en permanence. Cette fonction permet par exemple de faire fonctionner le chauffage même si le régulateur d'ambiance est défectueux.

Dès que le régulateur d'ambiance est à nouveau opérationnel (les piles sont remplacées par ex.) les télégrammes de commande se substituent à la dérogation manuelle. La synchronisation dure 130 minutes au maximum.

7. Connexion manuelle de REV23RF.. et RCR10/868

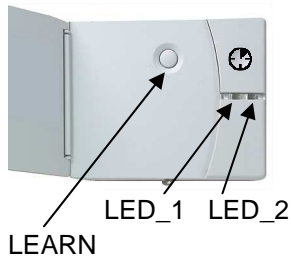

Le récepteur fourni avec le REV24RF../SET est réglé d'usine pour fonctionner avec le régulateur.

Connecter manuellement le RCR10/868 et le REV23RF..



- Appuyez sur la touche "LEARN" du RCR10/868 pendant 4 secondes environ : La LED_2 bleue clignote lentement ; l'apprentissage est en cours.

- Dans les 20 minutes qui suivent vous devez appuyer également sur la touche "LEARN" du régulateur REV24RF: Ensuite le REV24RF.. confirme la connexion avec le récepteur (RCR 01, RCR02, etc.) ou affiche un message indiquant l'échec de la connexion.

L'affichage sur le RCR10/868 se présente comme suit: Connexion réussie : la LED_2 bleue clignote rapidement pendant un bref délai et la LED_1 passe du rouge au vert. Si la connexion a échoué, l'appareil reste prêt pour l'action de la touche LEARN ; LED_2 clignote lentement.

- 15 récepteurs max. peuvent être connectés à un régulateur d'ambiance. Pour identifier chaque récepteur, le REV24RF.. attribue un numéro à chaque RCR10/868 connecté. Le REV.. affiche ce numéro après l'apprentissage réussi.

Indications :

- Un message d'erreur  sur le REV23RF.. peut indiquer un problème radio d'un des récepteurs connectés. Interrogez les messages d'erreur en pressant la touche .
- Le cas échéant vérifiez également les récepteurs.
- La LED_1 est allumée en rouge si le RCR10/868 ne reçoit que des télégrammes faibles, incomplets ou incompréhensibles voire pas de télégramme du tout. Veuillez vérifier si aucun message d'erreur n'est affiché sur le REV24RF..
- Tant que le RCR10/868 reçoit correctement les télégrammes, le récepteur fonctionne normalement. Si un télégramme de commande n'est pas reçu correctement, le relais reste dans la dernière position commandée. Dès que le RCR10/868 reçoit correctement les signaux du REV24RF.., il fonctionne à nouveau normalement.
- Si pendant 65 minutes le RCR10/868 reçoit des télégrammes tronqués ou pas de télégramme du tout du REV24RF.., le relais se coupe. L'appareil commandé est alors arrêté. La LED_1 s'allume en rouge.

Dès que le RCR10/868 reçoit correctement les signaux du REV24RF., il fonctionne à nouveau normalement.

- En cas de coupure de courant sur le RCR10/868, le relais est coupé.

Le régulateur fait partie de la classe A des logiciels et est prévu pour fonctionner dans un environnement présentant un degré d'encrassement normal.

Caractéristiques techniques du régulateur d'ambiance REV24RF..

Caractéristiques générales de l'appareil	Alimentation	3 V-
	piles (alcalines AA)	2 x 1,5 V
	Durée de vie	env. 2 ans
	Réserve de marche de l'horloge pendant le changement des piles (toutes les autres données sont conservées dans l'EEPROM)	1 min max.
	Isolement électrique	II selon EN 60 730-1
	Elément sensible	CTN 10 kΩ ±1 % à 25 °C
	Plage de mesure	0...50 °C
	Constante de temps	10 min max.
	Plages de réglage de consigne tous les réglages de température	3...35 °C
	Résolution des réglages et de l'affichage	
Valeurs de consigne	0,2 °C	
Heures de commutation	10 min	
Mesure de la température	0,1 °C	
Affichage de la température mesurée	0,2 °C	
Affichage de l'heure	1 min	
Normes et standards	Conformité CE	
	Compatibilité électromagnétique	2004/108/CEE
	Directive relative à la basse tension	2006/95/CE
	Directives sur le matériel radio et les équipements terminaux de télécommunication et sur la reconnaissance mutuelle de leur conformité	EN 301 489-3
Homologation	CE 0359	
valable dans les pays suivants	tous les pays de l'UE, Norvège, Islande et Suisse	
Sécurité produit	Dispositifs radio-émetteurs	EN 301 489-3
	Appareils électriques automatiques de régulation et de commande pour usage domestique et utilisations similaires.	EN 60 730-1
	Compatibilité électromagnétique	
	Immunité	EN 61000-6-2
	Emissions	EN 61000-6-3
Dispositifs radio-émetteurs	EN 300 220-3	
Degré de protection mécanique du boîtier	IP20	

Conditions ambiantes	Fonctionnement	
	Conditions climatiques	3K3 selon CEI 60 721-3
	Température	5...40 °C
	Humidité	< 85 % h.r.
	Stockage et transport	
	Conditions climatiques	2K3 selon CEI 60 721-3
Poids	Température	-25...+70 °C
	Humidité	< 93 % h.r.
	Conditions mécaniques	2M2 selon CEI 60 721-3
Teinte	Sans emballage	
	REV24RF..	0,29 kg
Dimensions	REV24RF../SET	0,45 kg
	Boîtier	
Dimensions	Socle	
	boîtier avec socle	

Caractéristiques techniques du récepteur RCR10/868

Caractéristiques de l'appareil	Tension d'alimentation	230 V~ +10/-15 %
	Consommation	< 10 VA
	Fréquence	45 – 65 Hz
	Pouvoir de coupure du relais	
Normes et Standards	Tension	24...250 V~
	Courant	0,2...16 (2) A
	Isolement électrique	
	II selon EN 60 730-1	
	Conformité CE	
	Directives CEM	2004/108/CE
	Directive relative à la basse tension	2006/95/CE
	Directives sur le matériel radio et les équipements terminaux de télécommunication et sur la reconnaissance mutuelle de leur conformité	EN 301 489-3
	Homologation	
	valable dans les pays suivants	CE 0359 tous les pays de l'UE, Norvège, Islande et Suisse
Sécurité produit	Dispositifs radio-émetteurs	
	EN 301 489-3	
	Appareils électroniques automatiques de régulation et de commande pour usage domestique et applications similaires	
	EN 60 730-1	
	Exigences particulières pour les régulateurs d'énergie	
	EN 60 730-2-11	
	Compatibilité électromagnétique	
Immunité	EN 61 000-6-2	
Emissions	EN 61 000-6-3	
Dispositifs radio-émetteurs		
EN 300 220-3		
Degré de protection mécanique du boîtier		
IP20		

Conditions ambiantes	Fonctionnement	
	Conditions climatiques	classe 3K3 selon CEI 60 721-3
	Température	0...+45 °C
	Humidité	<85 % h.r.
Stockage et transport	Stockage et transport	
	Conditions climatiques	classe 2K3 selon CEI 60 721-3
	Température	-25...+70 °C
	Humidité	<93 % h.r.
Poids	Conditions mécaniques	Classe 60 721-3
	Sans emballage	
Teinte	RCR10/868	0,16 kg
	REV24RF../SET	0,45 kg
Dimensions	Façade du boîtier	blanc RAL 9003
	Socle	gris RAL 7038
	Boîtier avec socle	88 x 114 x 31,5 mm

Schéma de raccordement du récepteur RCR10/868

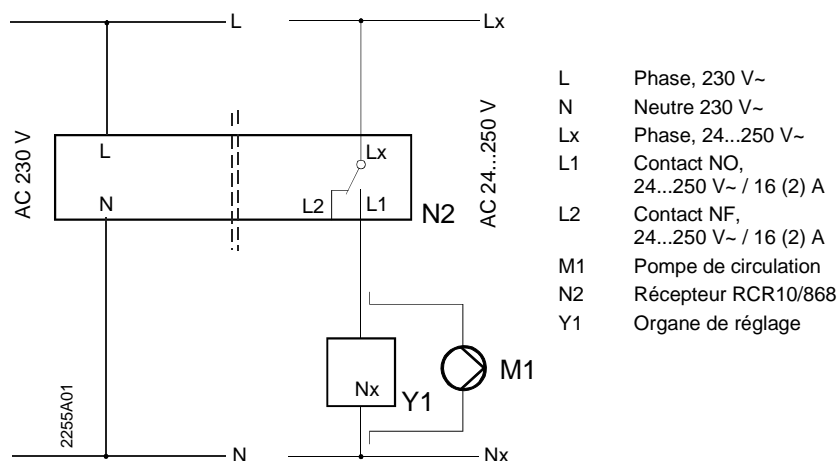

Exemples d'applications

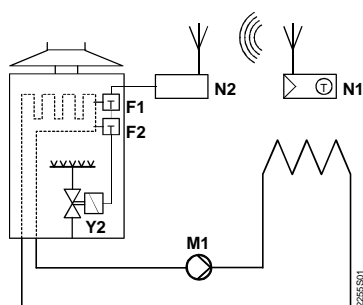

Chauffe-eau instantané mural

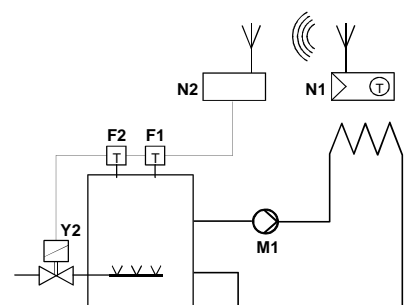

Brûleur atmosphérique à gaz

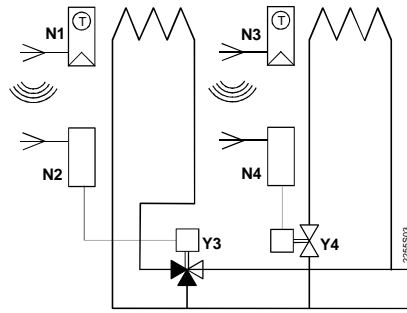

Vanne de zone

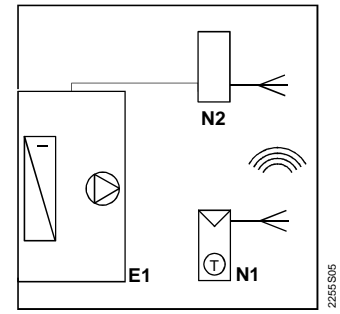

Appareil de refroidissement

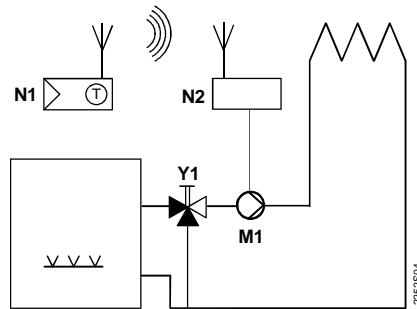

Pompe de circulation avec régulation primaire par vanne de mélange manuelle

- E1 Appareil de refroidissement
- F1 Contrôleur de température
- F2 Limiteur de température de sécurité
- M1 Pompe de circulation
- N1 Régulateur de température ambiante (émetteur) REV24RF..
- N2 Récepteur RCR10/868
- N3 Régulateur de température ambiante (émetteur) REV24RF..
- N4 Récepteur RCR10/868
- Y1 Vanne 3 voies avec commande manuelle
- Y2 Vanne magnétique
- Y3 Vanne 3 voies avec servomoteur
- Y4 Vanne 2 voies avec servomoteur

Encombremments

Régulateur de température ambiante (émetteur) REV24RF..

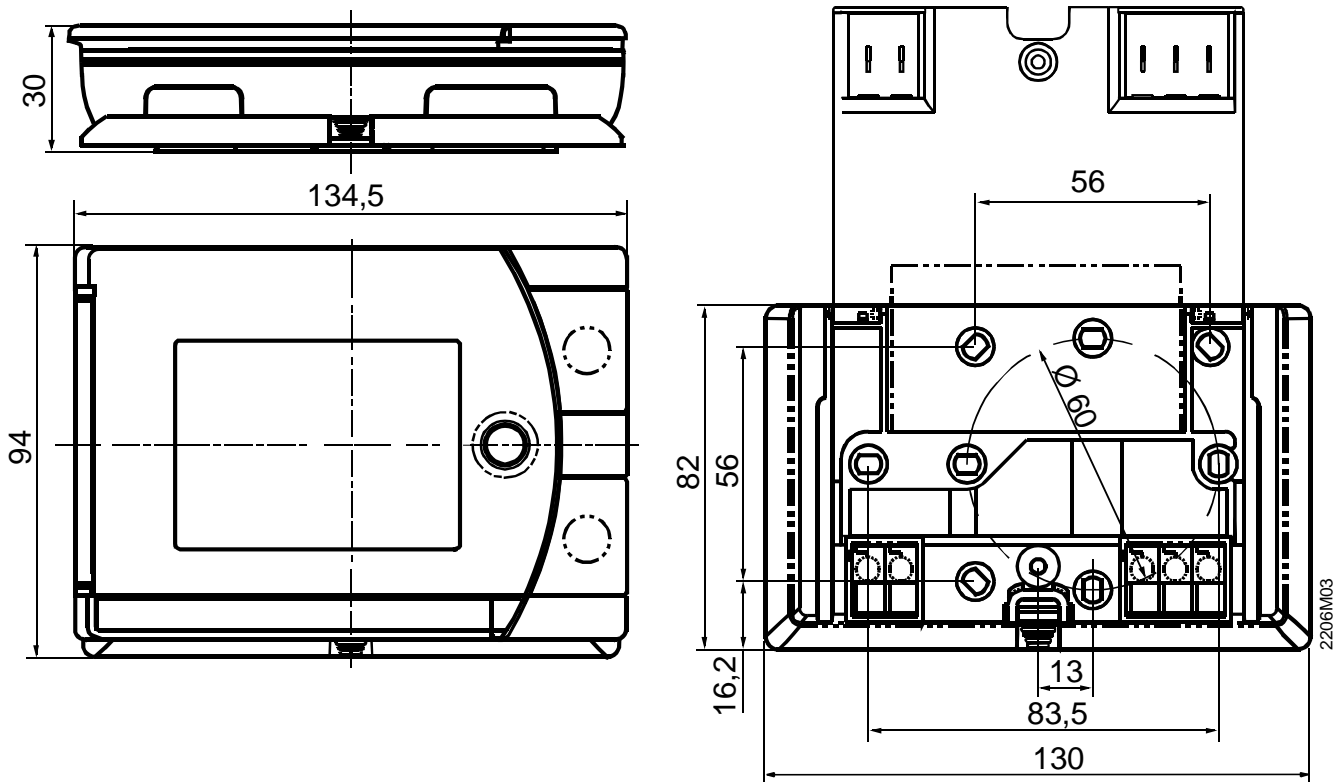

Récepteur RCR10/868

