

EFL60W30V1/EFL120W30V1/EFL200W30V1 EFL60W40V1/EFL120W40V1/EFL200W40V1



EFL60W30V1/EFL60W40V1



EFL120W30V1/EFL120W40V1



EFL200W30V1/EFL200W40V1

USER MANUAL	5
HANDLEIDING	12
MODE D'EMPLOI	19
MANUAL DEL USUARIO	26
BEDIENUNGSANLEITUNG	33
INSTRUKCJA OBSŁUGI	40
MANUAL DO UTILIZADOR	47



EFL60W30V1/EFL60W40V1

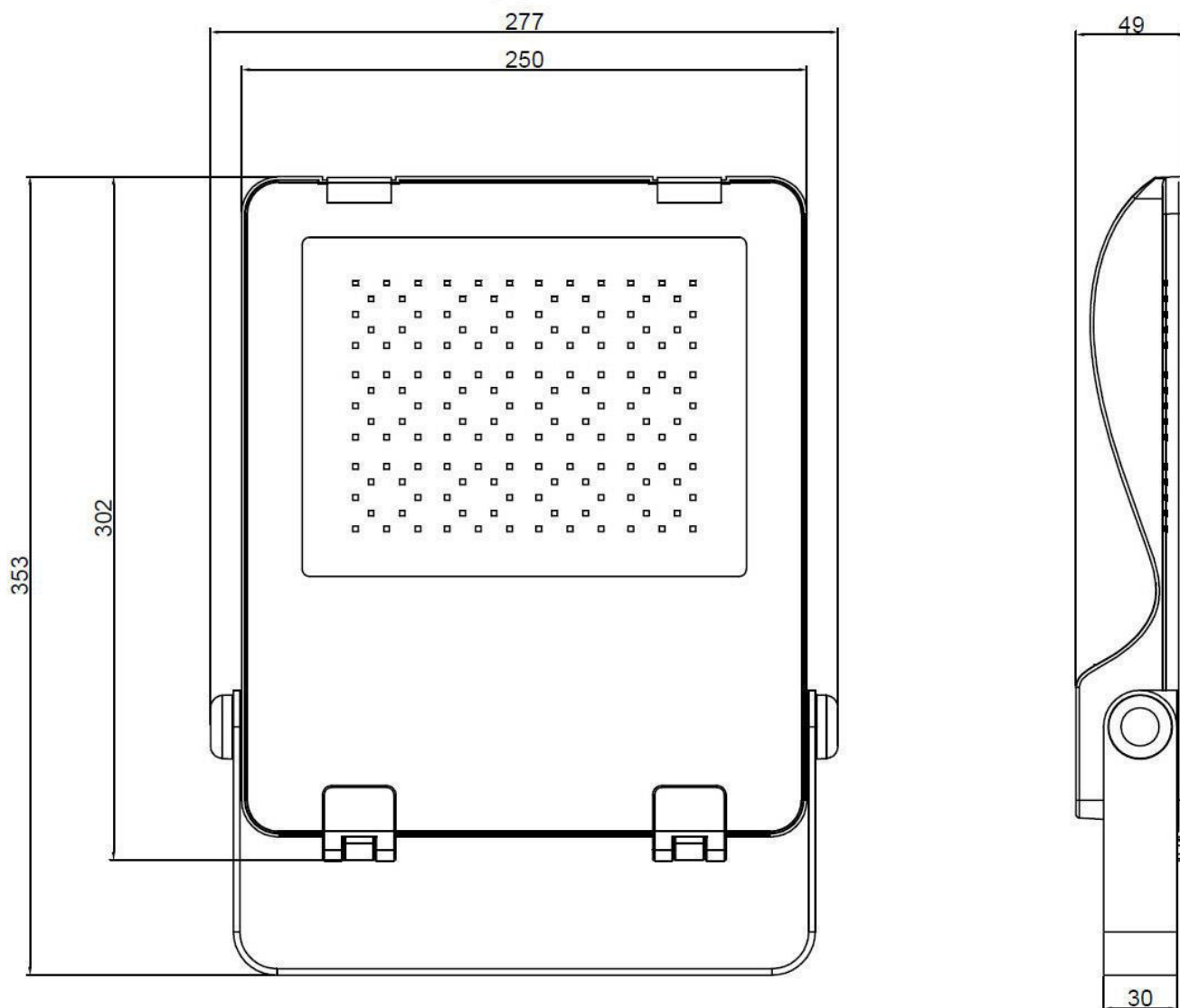

EFL120W30V1/EFL120W40V1

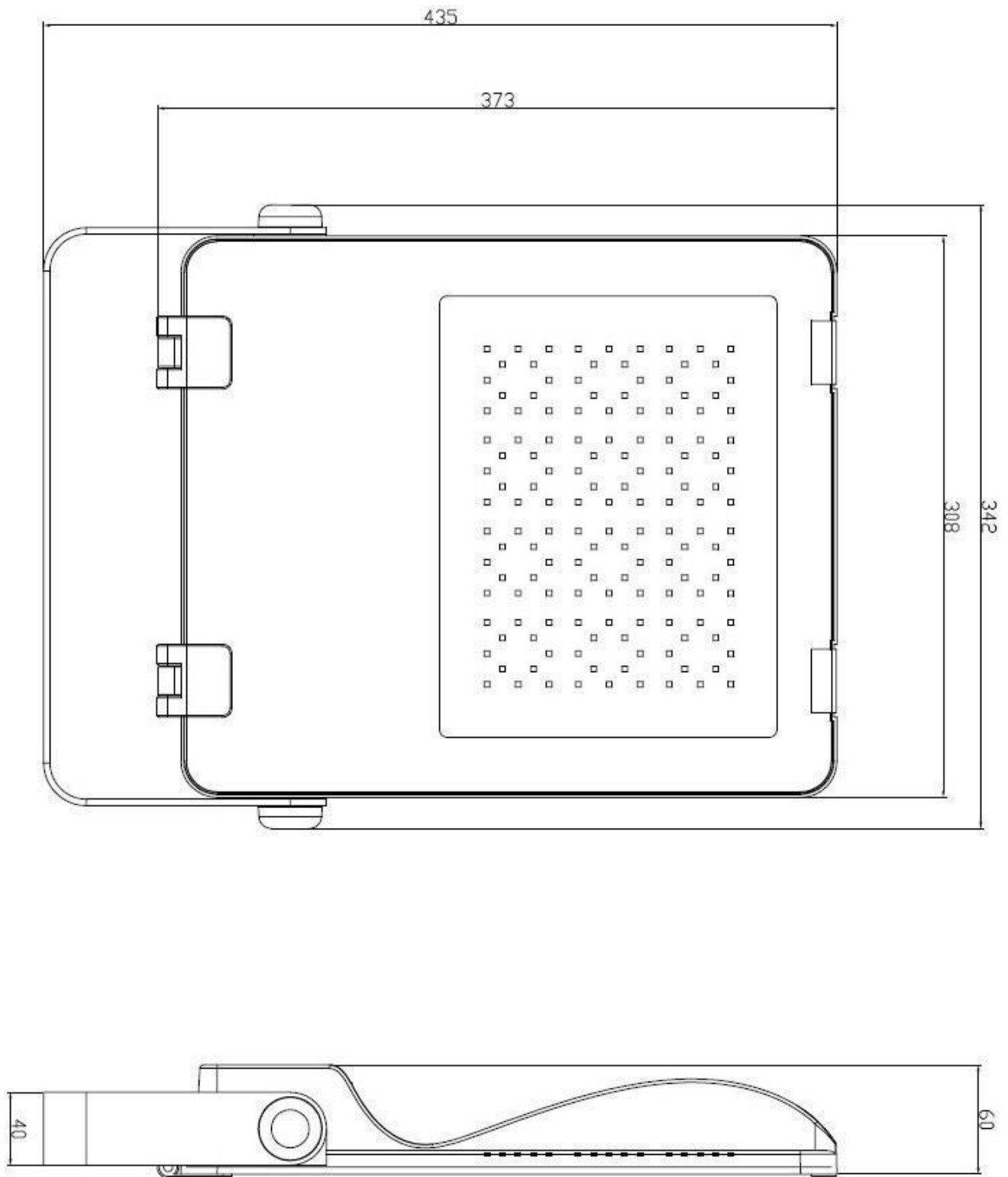

EFL200W30V1/EFL200W40V1

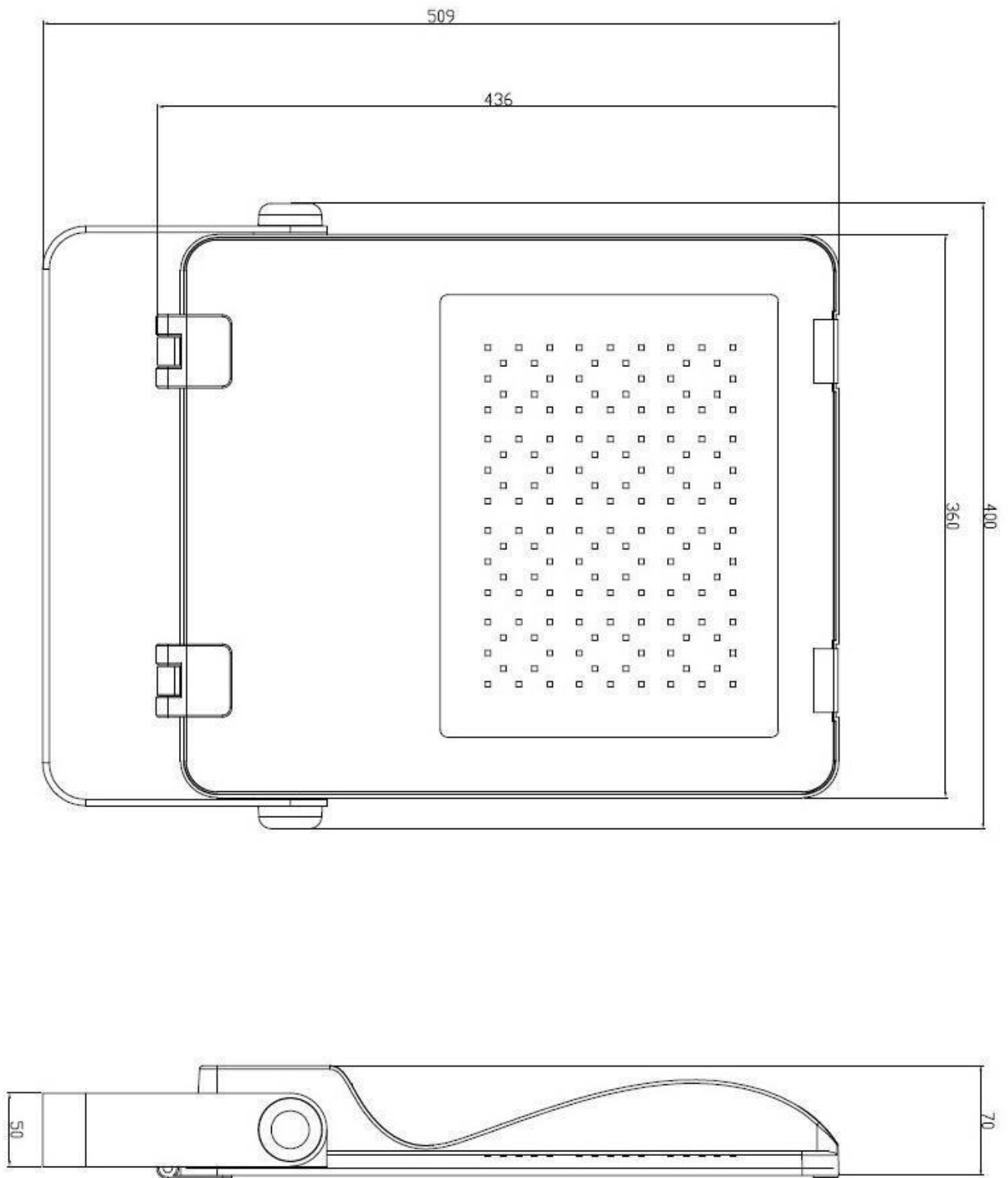

USER MANUAL

1. Introduction



To all residents of the European Union

Important environmental information about this product

This symbol on the device or the package indicates that disposal of the device after its lifecycle could harm the environment. Do not dispose of the unit (or batteries) as unsorted municipal waste; it should be taken to a specialized company for recycling. This device should be returned to your distributor or to a local recycling service. Respect the local environmental rules.

If in doubt, contact your local waste disposal authorities.

Thank you for choosing etiampro™! Please read the manual thoroughly before bringing this device into service. If the device was damaged in transit, do not install or use it and contact your dealer.

2. Safety Instructions

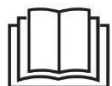

Read and understand this manual and all safety signs before using this appliance.



CAUTION – Risk of electric shock.



This appliance is not suitable for dimming.

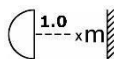

Minimum distance from lighted objects.



Replace any damaged or cracked protection shield screens.

IP65

IP index.

- This device can be used by children aged from 8 years and above, and persons with reduced physical, sensory or mental capabilities or lack of experience and knowledge if they have been given supervision or instruction concerning the use of the device in a safe way and understand the hazards involved. Children shall not play with the device. Cleaning and user maintenance shall not be made by children without supervision.
- If the external flexible cable or cord of this luminaire is damaged, it shall be replaced by a special cord or cord exclusively available from the manufacturer or his service agent.
- Non replaceable light source. The light source in this luminaire is not replaceable. When the light source reaches its end of life the whole luminaire shall be replaced.
- Make sure that the power wiring comes from a circuit with a suitable fuse or circuit breaker.
- Choking hazard! Ensure that plastic bags, packaging, etc. are disposed of properly and are not within reach of babies and young children.
- Electric shock caused by high voltages inside. Never remove any covers. There are no user-serviceable parts inside. Do not use the appliance if covers, protectors or optical components are missing or damaged.

- Electric shock caused by short-circuit. Do not modify the mains cable or the plug. Failure to do so could result in electric shock/death or fire. If in doubt, seek advice from a registered electrician.
- Eye damage caused by high light intensity. Never look directly into the light source.
- Risk of epileptic shock. Strobe lighting can trigger seizures in photosensitive epilepsy. Sensitive persons should avoid looking at strobe lights.
- Risk of fire. Do not cover the appliance nor any ventilation slots. Do not place the appliance near any direct heat source. Keep the appliance away from naked flames.

3. General Guidelines

- Refer to the Velleman® Service and Quality Warranty on the last pages of this manual.
- All modifications of the device are forbidden for safety reasons. Damage caused by user modifications to the device is not covered by the warranty.
- Only use the device for its intended purpose. Using the device in an unauthorised way will void the warranty.
- Damage caused by disregard of certain guidelines in this manual is not covered by the warranty and the dealer will not accept responsibility for any ensuing defects or problems.
- Nor Velleman nv nor its dealers can be held responsible for any damage (extraordinary, incidental or indirect) – of any nature (financial, physical...) arising from the possession, use or failure of this product.
- Keep this manual for future reference.

4. Installation

WARNING!



- Some countries may require installation of this appliance by a qualified electrician. Please check the laws and requirements in your country. If the housing is of aluminium, consult with an electrician about proper wiring methods.
 - Before proceeding installation, switch off the power to the lighting circuit at the circuit breaker or fuse box to avoid electrical shocks.
-

Guidelines

- The construction to which the appliance is attached should be able to support 4 times the weight of the appliance for one hour without deformation.
- Never stand directly below the appliance when it is being mounted, removed or serviced. Have a qualified technician check the appliance once a year and once before you bring it into service.
- Overhead mounting requires extensive experience: calculating workload limits, determining the installation material to be used... Have the material and the appliance itself checked regularly. Do not attempt to install the appliance yourself if you lack these qualifications as improper installation may result in serious injuries.

Distances

- Keep at least 20 cm distance at the top and 30 cm on either side.
- Respect a minimum distance of 1 m between the appliance's light output and any illuminated surface.

Choosing an Appropriate Location

- Please avoid installing the appliance upside-down in order to ensure its watertightness.
- The appliance should be fixed to a stable outdoor wall made of a non-flammable material approximately between 0.5-3.0 m above the ground and at an angle of $\pm 60^\circ$, preferably in a location under eaves where the unit is protected from the elements and shielded from direct sunlight.
- Do not install the appliance close to air conditioning vents, radiators, etc.

Mounting and Connection

1. This appliance does not have a built-in device to disconnect it from the electric mains. Make sure to electrically isolate the luminaire before installation or maintenance activities are performed.
2. Use the mounting bracket to determine the location of the mounting holes.
3. Drill the holes and secure the bracket using screws and wall plugs.
4. Connect the power cable to the screw terminal. Make sure there is no strain on the cable; leave sufficient slack.

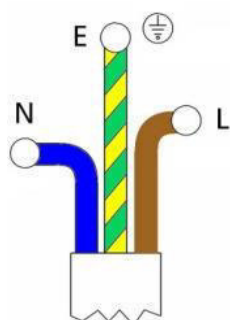

N = neutral, blue
 E = earth, yellow/green
 L = line, brown

5. Tilt the lamp in the desired angle and tighten the hinges.

Changing the Lenses

Other lenses are available if you want to change the beam angle. To open the appliance, insert a screwdriver into the clamp hole and press down to unlock.



Unscrew the lenses and install the new ones.

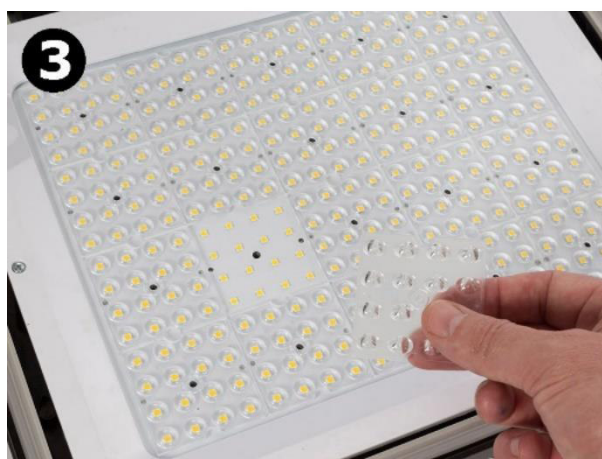

To close, press the clamp perpendicular to the appliance until it locks over the protection shield screen.



Please go to the product's page on www.velleman.eu for more information on the lenses (Velleman order number EFLV1L1, EFLV1L2, EFLV1L3), the different IES files and photometric test reports for each lens, and an explanatory video on how to open or close the appliance. For more information about the power supply, please contact Mean Well Europe BV at www.meanwell.eu.

5. Care and Maintenance

Care

- This appliance does not need any particular maintenance. However, regularly check the mounting installation and external flexible cable or cord. Do not use the appliance if there is visible damage.

Cleaning

- Regularly clean the protection shield screens to optimize the light output.
- The frequency of cleaning depends on the operating environment: wet, smoky or particularly dirty surroundings can cause more accumulation of dirt on the optics of the appliance.
- Before cleaning, switch off the appliance and disconnect from the mains. Use a lint-free damp cloth for cleaning. Never use solvents or alcohol for cleaning. Always dry the parts carefully.

Storage

- Store the appliance in its original package in a dry and clean place.

6. Technical Specifications

EFL60W30V1/EFL60W40V1

mechanical impact	IK08
electrical data	
power LED module.....	96 x SMD LEDs
total nominal power	60 W
nominal voltage driver	100-240 V~, 50/60 Hz
power factor	0.95
energy consumption	61 kWh/1000 h
recommended power supply	Mean Well ELG-75-48A
light technical data	
colour	
EFL60W30V1.....	warm white
EFL60W40V1.....	neutral white
colour temperature	
EFL60W30V1.....	3000 K
EFL60W40V1.....	4000 K
beam angle.....	90°
luminous flux	8500 lm
colour rendering index	> 80
starting time	< 0.5 s
warm-up time (60 %)	< 1 s
lifespan	
nominal lifetime	50 000 h
number of switching cycles	25 000
cable type.....	H07RN-F 3G1.0mm ²
cable length	1.5 m
dimensions (W x H x D).....	289 x 69 x 364 mm
weight.....	3850 g
t _a	25 °C
t _x	43 °C

t_a Environmental temperature.

t_x Steady-state housing temperature.

EFL120W30V1/EFL120W40V1

mechanical impact	IK08
electrical data	
power LED module.....	192 x SMD LEDs
total nominal power	120 W
nominal voltage driver	100-240 V~, 50/60 Hz
power factor	0.95
energy consumption	121 kWh/1000 h
recommended power supply	Mean Well ELG-150-48A
light technical data	
colour	
EFL120W30V1	warm white
EFL120W40V1	neutral white
colour temperature	
EFL120W30V1	3000 K
EFL120W40V1	4000 K
beam angle.....	90°
luminous flux	16600 lm
colour rendering index	> 80
starting time	< 0.5 s
warm-up time (60 %)	< 1 s
lifespan	
nominal lifetime	50 000 h
number of switching cycles	25 000
cable type.....	H07RN-F 3G1.0mm ²
cable length	1.5 m
dimensions (W x H x D).....	352 x 69 x 405 mm
weight.....	5300 g
t _a	25 °C
t _x	43 °C

t_a Environmental temperature.
t_x Steady-state housing temperature.

EFL200W30V1/EFL200W40V1

mechanical impact	IK08
electrical data	
power LED module.....	320 x SMD LEDs
total nominal power	200 W
nominal voltage driver	100-240 V~, 50/60 Hz
power factor	0.95
energy consumption	
EFL200W30V1	197 kWh/1000 h
EFL200W40V1	196 kWh/1000 h
recommended power supply	Mean Well ELG-200-48A

light technical data

colour	
EFL200W30V1	warm white
EFL200W40V1	neutral white
colour temperature	
EFL200W30V1	3000 K
EFL200W40V1	4000 K
beam angle.....	90°
luminous flux	
EFL200W30V1	26800 lm
EFL200W40V1	27700 lm
colour rendering index	> 80
starting time	< 0.5 s
warm-up time (60 %)	< 1 s
lifespan	
nominal lifetime	50 000 h
number of switching cycles	25 000
cable type.....	H07RN-F 3G1.0mm ²
cable length	1.5 m
dimensions (W x H x D).....	404 x 84 x 471 mm
weight.....	8050 g
t _a	25 °C
t _x	43 °C

- t_a Environmental temperature.
- t_x Steady-state housing temperature.

Use this device with original accessories only. Velleman nv cannot be held responsible in the event of damage or injury resulting from (incorrect) use of this device. For more info concerning this product and the latest version of this manual, please visit our website www.velleman.eu. The information in this manual is subject to change without prior notice.

© COPYRIGHT NOTICE
The copyright to this manual is owned by Velleman nv. All worldwide rights reserved.
 No part of this manual may be copied, reproduced, translated or reduced to any electronic medium or otherwise without the prior written consent of the copyright holder.

HANDLEIDING

1. Inleiding

Aan alle ingezetenen van de Europese Unie

Belangrijke milieu-informatie betreffende dit product



Dit symbool op het toestel of de verpakking geeft aan dat, als het na zijn levenscyclus wordt weggeworpen, dit toestel schade kan toebrengen aan het milieu. Gooi dit toestel (en eventuele batterijen) niet bij het gewone huishoudelijke afval; het moet bij een gespecialiseerd bedrijf terecht komen voor recyclage. U moet dit toestel naar uw verdeler of naar een lokaal recyclagepunt brengen. Respecteer de plaatselijke milieuwetgeving.

In geval van twijfel, contacteer dan de plaatselijke autoriteiten betreffende de verwijdering.

Bedankt dat u hebt gekozen voor Etiampro™! Lees deze handleiding grondig door voor u het toestel in gebruik neemt. Werd het toestel beschadigd tijdens het transport, installeer het dan niet en raadpleeg uw dealer.

2. Veiligheidsvoorschriften

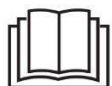

Lees en begrijp deze handleiding en de veiligheidsinstructies vóór ingebruikname.



OPGELET - Elektrocutiegevaar.



Dit toestel is niet dimbaar.

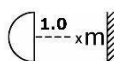

Minimumafstand tot de belichte voorwerpen.



Vervang beschadigde beschermkappen (bv. barsten, krassen).

IP65

IP-index.

- Dit toestel is geschikt voor gebruik door kinderen vanaf 8 jaar, door personen met fysieke, zintuiglijke of verstandelijke beperkingen, of door personen met gebrek aan ervaring en kennis, op voorwaarde dat dit onder toezicht gebeurt van een persoon die verantwoordelijk is voor hun veiligheid of hun aanwijzingen heeft gegeven, hoe zij het toestel moeten gebruiken en zich bewust zijn van de risico's die het gebruik van het toestel met zich meebrengt. Kinderen mogen niet met het toestel spelen. De reiniging en het onderhoud van het toestel mogen niet worden uitgevoerd door kinderen, tenzij ze onder toezicht staan.
- Indien de externe flexibele kabel of snoer beschadigd is, dan moet deze door de fabrikant, diens servicedienst, of een gelijkwaardig bekwaam persoon vervangen worden.
- Niet-vervangbare lichtbron. De lichtbron is niet vervangbaar. Vervang de plafondlamp aan het einde van zijn levensduur.
- Zorg ervoor dat de bedrading afkomstig is van een stroomcircuit met een geschikte zekering of een stroomonderbreker.
- Verstikkingsgevaar! Verwijder alle plastic zakken en ander verpakkingsmateriaal op gepaste wijze en houd deze uit de buurt van baby's en kinderen.
- Elektrische schokken door hoge spanningen in het toestel. Verwijder nooit de afdekkappen. De gebruiker mag geen onderdelen vervangen. Gebruik het toestel niet als de beschermkappen of optische onderdelen ontbreken of beschadigd zijn.

- Elektrische schokken door kortsluiting. Verander het snoer of de stekker niet. Als u dit niet doet, kan dat leiden tot elektrische schokken/brand of zelfs de dood. In geval van twijfel, raadpleeg een gekwalificeerde elektricien.
- Risico op oogletsel door hoge lichtintensiteit. Kijk nooit rechtstreeks in de lichtbron.
- Risico op een epileptische aanval. Stroboscooplichten kunnen een aanval triggeren bij mensen met lichtgevoelige epilepsie. Stroboscooplichten kunnen leiden tot epilepsieaanvallen bij gevoelige personen.
- **BRANDGEVAAR.** Dek het toestel of de ventilatieopeningen van het toestel niet af. Installeer het toestel niet in de buurt van directe warmtebronnen. Houd het toestel uit de buurt van open vuur.

3. Algemene richtlijnen

- Raadpleeg de Velleman® Service- en kwaliteitsgarantie achteraan deze handleiding.
- Om veiligheidsredenen mag u geen wijzigingen aanbrengen. Schade door wijzigingen die de gebruiker heeft aangebracht aan het toestel valt niet onder de garantie.
- Gebruik het toestel enkel waarvoor het gemaakt is. De garantie vervalt automatisch bij ongeoorloofd gebruik.
- De garantie geldt niet voor schade door het negeren van bepaalde richtlijnen in deze handleiding en uw dealer zal de verantwoordelijkheid afwijzen voor defecten of problemen die hier rechtstreeks verband mee houden.
- Noch Velleman nv noch zijn verdelers kunnen aansprakelijk gesteld worden voor schade (buitengewoon, incidenteel of onrechtstreeks) – van welke aard dan ook (financieel, fysisch...) voortvloeiend uit het bezit, gebruik of falen van dit product.
- Bewaar deze handleiding voor verdere raadpleging.

4. Montage

Waarschuwing!



- Sommige landen vereisen dat de installatie van dit product door een erkend elektricien gebeurt. Controleer de wetten en voorschriften in uw land. Als de behuizing van aluminium is, raadpleeg een elektricien om de correcte aansluitingsmethoden te bespreken.
 - Voor de installatie dient u de stroom van het verlichtingscircuit aan de zekeringkast of stroomonderbreker uit te schakelen om elektrische schokken te voorkomen.
-

Richtlijnen

- De constructie waaraan het toestel wordt bevestigd, moet gedurende 1 uur 4 x het gewicht van dit toestel kunnen dragen zonder te vervormen.
- Sta nooit recht onder het toestel wanneer u het monteert, verwijdert of herstelt. Laat het toestel controleren door een geschoolde technicus voor u het in gebruik neemt en laat het 1 x per jaar volledig nakijken.
- Het ophangen vereist een degelijke praktijkervaring: u moet de maximumbelasting van de draagconstructie kunnen berekenen, weten welk constructiemateriaal u kunt gebruiken, ... Laat het materiaal en het toestel regelmatig nakijken. Monteer het toestel niet zelf indien u er geen ervaring mee heeft. Een slechte montage kan leiden tot verwondingen.

Afstanden

- Laat minstens 20 cm vrij aan de bovenkant en 30 cm aan weerszijden.
- Houd een minimumafstand van 1 m tussen de lichtuitgang en het belichte oppervlak.

Een geschikte montageplaats kiezen

- Installeer het toestel nooit ondersteboven, om de waterdichtheid te garanderen.
- Bevestig het toestel aan een niet-ontvlambare buitenwand (0.5-3.0 m), in een hoek van $\pm 60^\circ$ en bij voorkeur onder een dak, waar het toestel waar het beschermt is tegen regen en direct zonlicht.
- Installeer het toestel niet in de nabijheid van airco's, radiators, enz.

Montage en aansluiting

1. Dit toestel is niet uitgerust met een aan/uit-schakelaar om het van het lichtnet los te koppelen. Isoleer het toestel elektrisch voor de installatie of onderhoud.
2. Gebruik de montagebeugel om de plaats van de montagegaten te bepalen.
3. Boor de gaten en bevestig de beugel met schroeven en muurpluggen.
4. Schuif de voedingskabel door de rubberpakking en sluit aan op de lusterklem. Zorg ervoor dat de kabel niet te strak vast zit; laat voldoende speling;

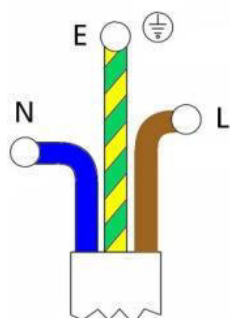

N = neutraal, blauw
E = aarding, geel/groen
L = fasedraad, bruin

5. Draai het toestel in de gewenste positie en zet de scharnieren vast.

De lenzen vervangen.

Andere lenzen zijn beschikbaar als u de stralingshoek wilt veranderen. Om het toestel te openen, plaats een schroevendraaier in de uitsparing en duw omlaag om te ontgrendelen.



Schroef de lenzen los en vervang door nieuwe.

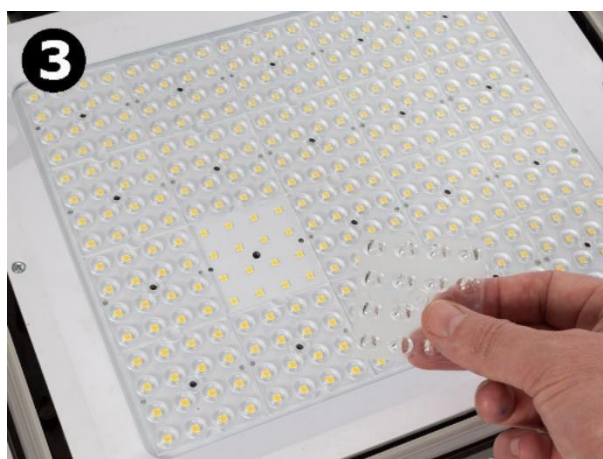

Om te sluiten, druk de klem loodrecht op het toestel tot deze over de beschermkap vastklikt.



Raadpleeg de productpagina op www.velleman.eu voor meer informatie over de lenzen (Velleman bestelcode EFLV1L1L1, EFLV1L2, EFLV1L3, EFLV1L2, EFLV1L3), de verschillende IES-bestanden en fotometrische testrapporten voor elke lens en een video met uitleg over het openen en sluiten van het toestel.

Voor meer informatie over de voeding, raadpleeg Mean Well Europe BV via www.meanwell.eu.

5. Zorg en onderhoud

Zorg

- Dit toestel heeft geen speciaal onderhoud nodig. Controleer regelmatig de installatieplaats en de externe flexibele kabel. Gebruik het toestel niet als er zichtbare schade is.

Reiniging

- Reinig regelmatig de beschermkappen voor een betere lichtopbrengst.
- De frequentie van de reiniging is afhankelijk van de omgeving waar het toestel wordt gebruikt: een kladde, rokerige of bijzonder vuile omgeving kan een grotere opeenhoping van vuil veroorzaken op de optische uitrusting.
- Voor de reiniging, schakel het toestel uit en ontkoppel van het lichtnet. Gebruik een vochtige, pluisvrije doek om het toestel te reinigen. Gebruik nooit oplosmiddelen of alcohol om het toestel te reinigen. Droog steeds alle onderdelen zorgvuldig.

Opslag

- Bewaar het toestel in de oorspronkelijke verpakking op een droge en propere plaats.

6. Technische specificaties

EFL60W30V1/EFL60W40V1

mechanische weerstand.....	IK08
elektrische gegevens	
vermogen (ledmodule)	96 x SMD-leds
nominiaal vermogen	60 W
nominale spanning (driver).....	100-240 V~, 50/60 Hz
vermogensfactor	0.95
energieverbruik.....	61 kWh/1000 u
aanbevolen voedingsbron	Mean Well ELG-75-48A
technische gegevens	
kleur	
EFL60W30V1.....	warmwit
EFL60W40V1.....	neutraalwit
kleurtemperatuur	
EFL60W30V1.....	3000 K
EFL60W40V1.....	4000 K
stralingshoek	90°
lichtstroom	8500 lm
kleurweergave-index.....	> 80
starttijd.....	< 0.5 s
opwarmtijd (60 %)	< 1 s
levensduur	
nominale levensduur.....	50 000 u
aantal schakelcycli.....	25 000
type kabel	H07RN-F 3G1.0mm ²
kabellengte	1.5 m
afmetingen (B x H x D)	289 x 69 x 364 mm
gewicht	3850 g
t _a	25 °C
t _x	43 °C

t_a Omgevingstemperatuur.

t_x Temperatuur in stationaire toestand.

EFL120W30V1/EFL120W40V1

mechanische weerstand.....	IK08
elektrische gegevens	
vermogen (ledmodule)	192 x SMD-leds
nominaal vermogen	120 W
nominale spanning (driver)	100-240 V~, 50/60 Hz
vermogensfactor	0.95
energieverbruik	121 kWh/1000 u
aanbevolen voedingsbron	Mean Well ELG-150-48A
technische gegevens	
kleur	
EFL120W30V1	warmwit
EFL120W40V1	neutraalwit
kleurtemperatuur	
EFL120W30V1	3000 K
EFL120W40V1	4000 K
stralingshoek	90°
lichtstroom	16600 lm
kleurweergave-index.....	> 80
starttijd	< 0.5 s
opwarmtijd (60 %)	< 1 s
levensduur	
nominale levensduur.....	50 000 u
aantal schakelcycli.....	25 000
type kabel	H07RN-F 3G1.0mm ²
kabellengte	1.5 m
afmetingen (B x H x D)	352 x 69 x 405 mm
gewicht	5300 g
t _a	25 °C
t _x	43 °C

t_a Omgevingstemperatuur.t_x Temperatuur in stationaire toestand.**EFL200W30V1/EFL200W40V1**

mechanische weerstand.....	IK08
elektrische gegevens	
vermogen (ledmodule)	320 x SMD-leds
nominaal vermogen	200 W
nominale spanning (driver)	100-240 V~, 50/60 Hz
vermogensfactor	0.95
energieverbruik	
EFL200W30V1	197 kWh/1000 u
EFL200W40V1	196 kWh/1000 u
aanbevolen voedingsbron	Mean Well ELG-200-48A

technische gegevens

kleur	
EFL200W30V1	warmwit
EFL200W40V1	neutraalwit
kleurtemperatuur	
EFL200W30V1	3000 K
EFL200W40V1	4000 K
stralingshoek	90°
lichtstroom	
EFL200W30V1	26800 lm
EFL200W40V1	27700 lm
kleurweergave-index.....	> 80
starttijd	< 0.5 s
opwarmtijd (60 %)	< 1 s
levensduur	
nominale levensduur.....	50 000 u
aantal schakelcycli.....	25 000
type kabel	H07RN-F 3G1.0mm ²
kabellengte	1.5 m
afmetingen (B x H x D)	404 x 84 x 471 mm
gewicht	8050 g
t _a	25 °C
t _x	43 °C

t_a Omgevingstemperatuur.

t_x Temperatuur in stationaire toestand.

Gebruik dit toestel enkel met originele accessoires. Velleman nv is niet aansprakelijk voor schade of kwetsuren bij (verkeerd) gebruik van dit toestel. Voor meer informatie over dit product en de laatste versie van deze handleiding, zie www.velleman.eu. De informatie in deze handleiding kan te allen tijde worden gewijzigd zonder voorafgaande kennisgeving.

© AUTEURSRECHT

Velleman nv heeft het auteursrecht voor deze handleiding. Alle wereldwijde rechten voorbehouden. Het is niet toegestaan om deze handleiding of gedeelten ervan over te nemen, te kopiëren, te vertalen, te bewerken en op te slaan op een elektronisch medium zonder voorafgaande schriftelijke toestemming van de rechthebbende.

MODE D'EMPLOI

1. Introduction

Aux résidents de l'Union européenne



Informations environnementales importantes concernant ce produit

Ce symbole sur l'appareil ou l'emballage indique que l'élimination d'un appareil en fin de vie peut polluer l'environnement. Ne pas jeter un appareil électrique ou électronique (et des piles éventuelles) parmi les déchets municipaux non-sujets au tri sélectif ; une déchetterie traitera l'appareil en question. Renvoyer l'appareil à votre fournisseur ou à un service de recyclage local. Respecter la réglementation locale relative à la protection de l'environnement.

En cas de doute, contacter les autorités locales pour élimination.

Merci d'avoir acheté un produit Etiampro™ ! Lire attentivement le présent mode d'emploi avant la mise en service de l'appareil. Si l'appareil a été endommagé pendant le transport, ne pas l'installer et consulter votre revendeur.

2. Consignes de sécurité



Lire et comprendre ce mode d'emploi et toutes les consignes de sécurité avant d'utiliser l'appareil.



Attention - Risque d'électrocution.



Il n'est pas possible de régler l'intensité lumineuse de l'appareil.

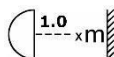

Distance minimum des objets illuminés.



Remplacer tout écran de protection fissuré ou endommagé.

IP65

Indice IP.

- Cet appareil peut être utilisé par des enfants âgés de 8 ans et plus et des personnes manquant d'expérience et de connaissances ou dont les capacités physiques, sensorielles ou mentales sont réduites, si elles ont été formées et encadrées quant à l'utilisation de l'appareil d'une manière sûre et connaissent les risques encourus. Ne pas laisser les enfants jouer avec l'appareil. Le nettoyage et l'entretien ne doivent pas être effectués par des enfants sans surveillance.
- Si le câble flexible ou est endommagé, demander au fabricant ou à son agent de service de le remplacer.
- Source lumineuse non remplaçable La source lumineuse n'est pas remplaçable. Lorsque la source lumineuse atteint sa fin de vie, remplacer l'appareil entier.
- S'assurer que le fil d'alimentation provienne d'un circuit comportant un fusible ou un disjoncteur d'une capacité suffisante.
- Risque d'étouffement ! Se débarrasser des emballages, sacs et autres produits en plastique en toute sécurité et garder les hors de portée des enfants.
- Décharge électrique due aux tensions élevées circulant à l'intérieur de l'appareil. Ne jamais démonter les caches de protection. L'appareil ne contient aucune pièce réparable par l'utilisateur. Ne pas utiliser l'appareil si les couvercles, blindages, lentilles ou composants optiques sont manquants ou endommagés.

- Décharge électrique due à un court-circuit. Ne pas modifier le cordon secteur ni la fiche. En cas de non-respect, il y a risque de décharge électrique/mort ou danger d'incendie. En cas de doute, consulter un électricien qualifié.
- Risque de blessures oculaires dû à l'intensité élevée de la lumière. Ne jamais regarder directement dans la source lumineuse.
- Danger de crise d'épilepsie. Les lumières stroboscopiques peuvent déclencher une crise d'épilepsie chez les personnes photosensibles. Les lumières stroboscopiques peuvent provoquer des crises d'épilepsie chez les personnes sensibles.
- RISQUE D'INCENDIE. Ne pas recouvrir les fentes d'aération de l'appareil. Ne pas installer l'appareil à proximité directe d'une source de chaleur. Tenir l'appareil éloigné des flammes nues.

3. Directives générales

- Se référer à la garantie de service et de qualité Velleman® en fin de ce mode d'emploi.
- Toute modification est interdite pour des raisons de sécurité. Les dommages occasionnés par des modifications par le client ne tombent pas sous la garantie.
- N'utiliser l'appareil qu'à sa fonction prévue. Un usage impropre annule d'office la garantie.
- La garantie ne se s'applique pas aux dommages survenus en négligeant certaines directives de ce mode d'emploi et votre revendeur déclinera toute responsabilité pour les problèmes et les défauts qui en résultent.
- Ni Velleman SA ni ses distributeurs ne peuvent être tenus responsables des dommages exceptionnels, imprévus ou indirects, quelles que soient la nature (financière, corporelle, etc.), causés par la possession, l'utilisation ou le dysfonctionnement de ce produit.
- Garder ce mode d'emploi pour toute référence ultérieure.

4. Installation

AVERTISSEMENT !



- Certains pays peuvent exiger de faire installer ce produit par un électricien qualifié. Vérifier les lois et les spécifications de votre pays. Si le boîtier est en aluminium, consulter un électricien pour qu'il vous indique les bonnes méthodes de câblage.
 - Avant de procéder à l'installation, couper le courant circulant dans le circuit d'éclairage au niveau du disjoncteur, ou de la boîte à fusibles afin d'éviter toute électrocution.
-

Directives

- La construction portante de l'appareil doit être capable de supporter 4 x le poids de l'appareil pendant une heure, sans qu'une déformation de la construction en résulte.
- Éviter de se positionner en dessous de l'appareil pour l'enlever ou lors du montage ou du nettoyage. Un technicien qualifié doit réviser l'appareil avant la mise en service et ensuite une fois par an.
- L'installation de cet appareil exige une solide expérience pratique : le calcul de la charge max. de la construction, les matériaux d'installation requis,... Un technicien qualifié doit vérifier régulièrement la construction portante et l'appareil même. Ne pas essayer d'installer cet appareil si vous n'avez pas les qualifications requises ; une installation incorrecte peut entraîner des blessures.

Distances

- Garder une distance d'au moins 20 cm de la partie supérieure et 30 cm de chaque côté.
- Respecter une distance minimum de 1 m entre la sortie lumière de l'appareil et la surface illuminée.

Choisir un emplacement approprié

- Ne pas installer l'appareil à l'envers pour assurer l'étanchéité.
- Fixer l'appareil à un mur extérieur stable incombustible à une hauteur d'environ 0.5-3.0 m, sous un angle de 60°, de préférence sous un toit à l'abri des intempéries et de la lumière solaire directe.
- Ne pas installer l'appareil près de climatiseurs, radiateurs, etc.

Montage et connexion

1. Cet appareil n'est pas équipé d'un interrupteur ON/OFF pour le déconnecter du réseau électrique. Veiller à isoler électriquement le luminaire avant toute opération d'installation ou d'entretien.
2. Utiliser le support de montage pour déterminer l'emplacement des trous de montage.
3. Percer les trous et fixer l'étrier à l'aide de vis et des chevilles murales.
4. Faire passer le câble d'alimentation par le joint et connecter au serre-fils. S'assurer que le câble ne soit pas trop tendu ; laisser suffisamment de jeu.

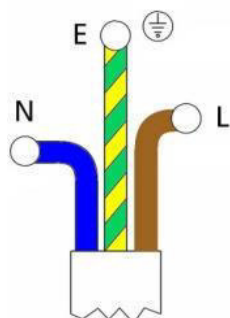

N = neutre, bleu
 E = terre, jaune/vert
 L = fil de phase, marron

5. Incliner l'appareil dans la position souhaitée et serrer les charnières.

Remplacer les lentilles.

D'autres lentilles sont disponibles si vous souhaitez changer l'angle de rayonnement. Pour ouvrir l'appareil, insérer un tournevis dans le trou et appuyer pour déverrouiller.



Dévisser les lentilles et insérer par des nouvelles.

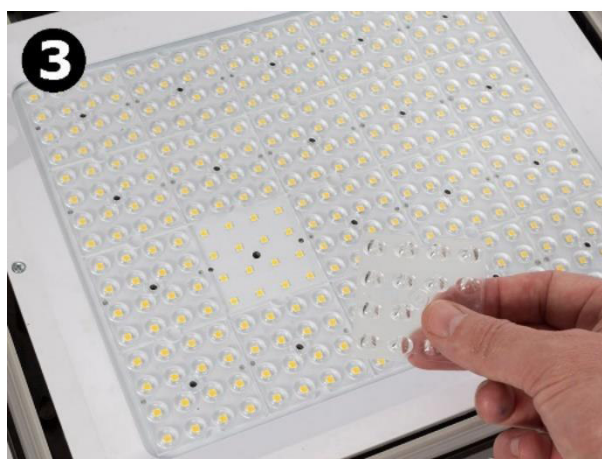

Pour fermer, appuyer le clip vers le bas jusqu'à ce qu'il se verrouille sur la plaque de protection.



Consulter la page du produit sur www.velleman.eu pour plus d'informations sur les lentilles (réf. EFLV1L1, EFLV1L2, EFLV1L3), les différents fichiers IES et les rapports d'essai photométriques pour chaque lentille et une vidéo d'instructions expliquant comment ouvrir ou fermer l'appareil.

Pour plus d'informations sur l'alimentation, consulter Mean Well Europe BV via www.meanwell.eu.

5. Soins et entretien

Soins

- L'appareil ne nécessite aucun entretien particulier. Vérifier régulièrement les connexions et le câble externe flexible ou la corde. Ne pas utiliser l'appareil s'il présente des dommages visibles.

Nettoyage

- Nettoyer régulièrement les plaques de protection pour optimiser le flux lumineux.
- La fréquence de nettoyage dépend de l'environnement dans lequel l'appareil est utilisé : un environnement humide, enfumé ou particulièrement sale peut entraîner une accumulation plus importante de salissures sur l'optique de l'appareil.
- Avant le nettoyage, éteindre l'appareil et débrancher du réseau électrique. Utiliser un chiffon humide, non peluchant pour le nettoyage. Ne jamais utiliser d'alcool ou de solvant pour le nettoyage. Toujours sécher les pièces soigneusement.

Stockage

- Ranger l'appareil dans son emballage d'origine à un endroit sec et propre.

6. Spécifications techniques

EFL60W30V1/EFL60W40V1

résistance mécanique.....	IK08
données électriques	
puissance (module LED)	96 x LED SMD
puissance nominale	60 W
tension nominale (driver)	100-240 V~, 50/60 Hz
facteur de puissance	0.95
consommation d'énergie.....	61 kWh/1000 h
source d'alimentation recommandée	Mean Well ELG-75-48A
données techniques	
couleur	
EFL60W30V1	blanc chaud
EFL60W40V1	blanc neutre
température de la couleur	
EFL60W30V1	3000 K
EFL60W40V1	4000 K
angle de rayonnement	90°
flux lumineux	8500 lm
indice de rendu de couleur.....	> 80
temps de démarrage.....	< 0.5 s
temps de chauffe (60 %).....	< 1 s
durée de vie	
durée de vie nominale.....	50 000 h
nombre de cycles d'allumage	25 000
type de câble	H07RN-F 3G1.0mm ²
longueur du câble	1.5 m
dimensions (La x H x P).....	289 x 69 x 364 mm
poids.....	3850 g
t _a	25 °C
t _x	43 °C

t_a Température ambiante.

t_x Température en état stationnaire.

EFL120W30V1/EFL120W40V1

résistance mécanique.....	IK08
données électriques	
puissance (module LED)	192 x LED SMD
puissance nominale	120 W
tension nominale (driver)	100-240 V~, 50/60 Hz
facteur de puissance	0.95
consommation d'énergie.....	121 kWh/1000 h
source d'alimentation recommandée	Mean Well ELG-150-48A
données techniques	
couleur	
EFL120W30V1	blanc chaud
EFL120W40V1	blanc neutre
température de la couleur	
EFL120W30V1	3000 K
EFL120W40V1	4000 K
angle de rayonnement	90°
flux lumineux.....	16600 lm
indice de rendu de couleur.....	> 80
temps de démarrage.....	< 0.5 s
temps de chauffe (60 %).....	< 1 s
durée de vie	
durée de vie nominale.....	50 000 h
nombre de cycles d'allumage	25 000
type de câble	H07RN-F 3G1.0mm ²
longueur du câble	1.5 m
dimensions (La x H x P).....	352 x 69 x 405 mm
pois.....	5300 g
t _a	25 °C
t _x	43 °C

t_a Température ambiante.

t_x Température en état stationnaire.

EFL200W30V1/EFL200W40V1

résistance mécanique.....	IK08
données électriques	
puissance (module LED)	320 x LED SMD
puissance nominale	200 W
tension nominale (driver)	100-240 V~, 50/60 Hz
facteur de puissance	0.95
consommation d'énergie	
EFL200W30V1	197 kWh/1000 h
EFL200W40V1	196 kWh/1000 h
source d'alimentation recommandée	Mean Well ELG-200-48A

données techniques

couleur	
EFL200W30V1	blanc chaud
EFL200W40V1	blanc neutre
température de la couleur	
EFL200W30V1	3000 K
EFL200W40V1	4000 K
angle de rayonnement	90°
flux lumineux	
EFL200W30V1	26800 lm
EFL200W40V1	27700 lm
indice de rendu de couleur.....	> 80
temps de démarrage.....	< 0.5 s
temps de chauffe (60 %).....	< 1 s
durée de vie	
durée de vie nominale.....	50 000 h
nombre de cycles d'allumage	25 000
type de câble	H07RN-F 3G1.0mm ²
longueur du câble.....	1.5 m
dimensions (La x H x P).....	404 x 84 x 471 mm
pois.....	8050 g
t _a	25 °C
t _x	43 °C

t_a Température ambiante.

t_x Température en état stationnaire.

N'employer cet appareil qu'avec des accessoires d'origine. Velleman SA ne peut, dans la mesure conforme au droit applicable être tenue responsable des dommages ou lésions (directs ou indirects) pouvant résulter de l'utilisation de cet appareil. Pour plus d'informations concernant cet article et la dernière version de ce mode d'emploi, consulter notre site www.velleman.eu. Les spécifications et le contenu de ce mode d'emploi peuvent être modifiés sans notification préalable.

© DROITS D'AUTEUR

Velleman SA est l'ayant droit des droits d'auteur de ce mode d'emploi. Tous droits mondiaux réservés. Toute reproduction, traduction, copie ou diffusion, intégrale ou partielle, du contenu de ce mode d'emploi par quelque procédé ou sur tout support électronique que ce soit est interdite sans l'accord préalable écrit de l'ayant droit.

MANUAL DEL USUARIO

1. Introducción



A los ciudadanos de la Unión Europea

Importantes informaciones sobre el medio ambiente concerniente a este producto

Este símbolo en este aparato o el embalaje indica que, si tira las muestras inservibles, podrían dañar el medio ambiente. No tire este aparato (ni las pilas, si las hubiera) en la basura doméstica; debe ir a una empresa especializada en reciclaje. Devuelva este aparato a su distribuidor o a la unidad de reciclaje local. Respete las leyes locales en relación con el medio ambiente.

Si tiene dudas, contacte con las autoridades locales para residuos.

¡Gracias por elegir EtiamPro™! Lea atentamente las instrucciones del manual antes de usar el aparato. Si ha sufrido algún daño en el transporte no lo instale y póngase en contacto con su distribuidor.

2. Instrucciones de seguridad



Lea y comprenda este manual y todas las instrucciones de seguridad antes de usar el aparato.



ADVERTENCIA - Riesgo de descarga eléctrica



No es posible ajustar la intensidad de luz de este aparato.

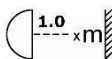

Distancia mínima de los objetos iluminados.



Reemplace cualquier pantalla de protección dañada.

IP65

Grado de protección IP.

- Este aparato no es apto para niños menores de 8 años ni para personas con capacidades físicas, sensoriales o mentales reducidas ni para personas con una falta de experiencia y conocimientos del producto, salvo si están bajo la vigilancia de una persona que pueda garantizar la seguridad. Asegúrese de que los niños no jueguen con este dispositivo. Nunca deje que los niños limpien o manipulen el aparato sin supervisión.
- Si el cable flexible está dañado, pida a un distribuidor o centro de servicio técnico autorizado reemplazarlo.
- El usuario no debe reemplazar la fuente de alimentación. No es posible reemplazar la bombilla. si fuera necesario, reemplace el aparato entero.
- Asegúrese de que la instalación eléctrica esté equipada con un fusible o un disyuntor adecuado.
- ¡Riesgo de asfixia! Asegúrese de deshacerse correctamente del embalaje y los plásticos y manténgalos fuera del alcance de los bebés y los niños.
- Descarga eléctrica causada por altas tensiones en el interior. Nunca quite las tapas. El usuario no habrá de efectuar el mantenimiento de ninguna pieza. No utilice el aparato si uno de los accesorios (tapa, protector, lente) falta o está dañado.

- Descarga eléctrica causado por un cortocircuito. No modifique el cable de red o el enchufe. De lo contrario, podría producirse una descarga eléctrica/la muerte o un incendio. En caso de dudas, contacte con un técnico cualificado.
- Daños a los ojos causados por una alta intensidad luminosa. Nunca mire directamente a la fuente de luz.
- Riesgo de sufrir un ataque epiléptico. La luz estroboscópica puede causar un ataque epiléptico. Personas sensibles no deben mirar a la luz estroboscópica.
- Riesgo de incendio. No cubra el aparato o los orificios de ventilación. No coloque el aparato cerca de una fuente de calor. Mantenga alejado el aparato de llamas abiertas.

3. Normas generales

- Véase la Garantía de servicio y calidad Velleman® al final de este manual del usuario.
- Por razones de seguridad, las modificaciones no autorizadas del aparato están prohibidas. Los daños causados por modificaciones no autorizadas, no están cubiertos por la garantía.
- Utilice sólo el aparato para las aplicaciones descritas en este manual. Su uso incorrecto anula la garantía completamente.
- Los daños causados por descuido de las instrucciones de seguridad de este manual invalidarán su garantía y su distribuidor no será responsable de ningún daño u otros problemas resultantes.
- Ni Velleman nv ni sus distribuidores serán responsables de los daños extraordinarios, ocasionales o indirectos, sea cual sea la índole (financiera, física, etc.), causados por la posesión, el uso o el fallo de este producto.
- Guarde este manual del usuario para cuando necesite consultarlo.

4. Instalación

¡Advertencia!



- En algunos países la instalación debe ser realizada por un técnico cualificado. Compruebe las leyes y los requisitos en su país. Si la carcasa es de aluminio, contacte con un electricista para el cableado.
 - Antes de la instalación, desconecte la electricidad.
-

Normas generales

- El soporte donde irá el aparato, debe ser capaz de sostener 4 veces el peso de éste durante una hora, sin que se produzca una deformación de dicho soporte.
- Evite ponerse debajo del aparato durante el montaje, la limpieza, etc. Un técnico especializado debe revisar el aparato antes de la puesta en marcha. Después, debe revisarlo una vez al año.
- La instalación de este aparato exige una sólida experiencia práctica: debe poder calcular la carga máx. del soporte, debe conocer los materiales necesarios para la instalación, etc. De vez en cuando, una verificación de la estructura y del aparato mismo debe ser llevada a cabo por un técnico especializado. No intente instalar este aparato si no tiene las cualificaciones requeridas; una instalación incorrecta puede causar lesiones.

Distancia

- Mantenga una distancia de mín. 20 cm de la parte superior y de mín. 30 cm de ambos laterales.
- Respete una distancia de mín. 1 m entre la salida de luz y el área iluminada.

Seleccione un lugar adecuado

- No instale el proyector al revés para asegurar la impermeabilidad.
- Fije este aparato a una pared estable ininflamable (0.5-3.0 m) y en un ángulo de $\pm 60^\circ$, preferentemente debajo de un alero donde no esté expuesto a la lluvia ni la luz solar directa.
- No instale el aparato cerca de aparatos que ajustan la temperatura, como acondicionadores o aparatos de calefacción.

Instalación y conexión

1. Este aparato no está equipado con un interruptor ON/OFF para desconectarlo de la red eléctrica. Aísle el aparato eléctricamente antes de su instalación o de cualquier actividad de mantenimiento.
2. Utilice el soporte para determinar el lugar de los agujeros de montaje.
3. Taladre los orificios e fije el soporte con los tornillos y tacos.
4. Conecte el cable de alimentación a la clema. Asegúrese de que el cable no esté demasiado tenso. Déjelo bastante suelto

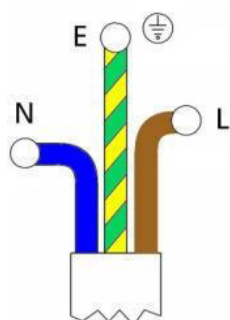

N = el neutro, azul
E = la toma de tierra, amarillo/verde
L = la fase, marrón

5. Ponga el proyector en la posición deseada y vuelva a apretar las bisagras.

Cambiar las lentes

Están disponibles otras lentes si quiere cambiar el ángulo del haz. Para abrir el aparato, introduzca un destornillador en el agujero y empuje hacia abajo para abrir.



Quite las lentes e introduzca las nuevas.

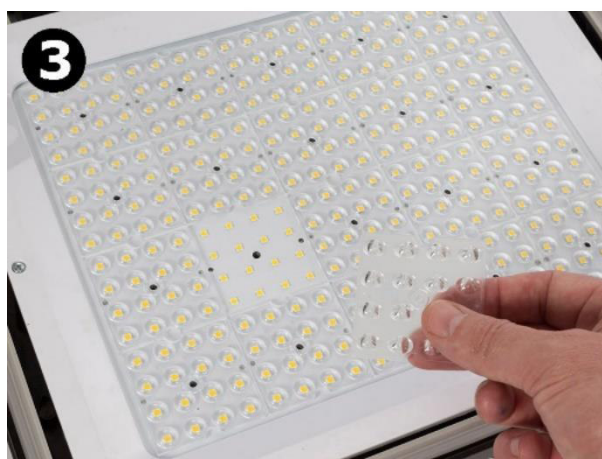

Para cerrar el aparato, empuje el clip hacia abajo hasta que se bloquee.



Para más información sobre las lentes (referencias Velleman EFLV1L1, EFLV1L2, EFLV1L3), los diferentes archivos fotométricos en formato IES para cada lente y un vídeo explicativo (abrir y cerrar el aparato), visite www.velleman.eu

Para más información sobre la alimentación, contacte con Mean Well Europe BV en www.meanwell.eu.

5. Cuidado y mantenimiento

Cuidado

- Este aparato no necesita mantenimiento especial. Sin embargo, compruebe regularmente el soporte y el cable flexible. No utilice el aparato cuando esté dañado.

Limpieza

- Para optimizar el rendimiento luminoso, limpie regularmente las pantallas de protección.
- La frecuencia de limpieza depende de la ubicación del aparato: deberá limpiarlo más en un ambiente húmedo, sucio o lleno de humo.
- Desactive y desenchufe el aparato antes de limpiarlo. Utilice un paño húmedo sin pelusas. Nunca utilice disolventes o alcohol. Seque el aparato cuidadosamente.

Almacenamiento

- Guarde el dispositivo en su embalaje original en un lugar seco y limpio.

6. Especificaciones

EFL60W30V1/EFL60W40V1

grado de resistencia a los choques IK.....IK08

datos eléctricos

potencia (módulo LED) 96 x LED SMD

potencia nominal total..... 60 W

tensión nominal (driver) 100-240 V~, 50/60 Hz

factor de potencia..... 0.95

consumo de energía.....61 kWh/1000 h

alimentación recomendada Mean Well ELG-75-48A

datos técnicos

color

EFL60W30V1 blanco cálido

EFL60W40V1 blanco neutro

temperatura del color

EFL60W30V1 3000 K

EFL60W40V1 4000 K

ángulo del haz..... 90°

flujo luminoso 8500 lm

índice de reproducción cromática..... > 80

tiempo de arranque < 0.5 s

tiempo de calentamiento (60 %) < 1 s

vida útil

vida útil nominal..... 50 000 h

número de ciclos de conmutación 25 000

tipo de cable H07RN-F 3G1.0mm²

longitud del cable 1.5 m

dimensiones (An x Al x Pr) 289 x 69 x 364 mm

peso.....3850 g

t_a..... 25 °C

t_x..... 43 °C

t_a Temperatura ambiente.

t_x Temperatura en estado estacionario

EFL120W30V1/EFL120W40V1

grado de resistencia a los choques IK	IK08
datos eléctricos	
potencia (módulo LED)	192 x LED SMD
potencia nominal total	120 W
tensión nominal (driver)	100-240 V~, 50/60 Hz
factor de potencia	0.95
consumo de energía	121 kWh/1000 h
alimentación recomendada	Mean Well ELG-150-48A
datos técnicos	
color	
EFL120W30V1	blanco cálido
EFL120W40V1	blanco neutro
temperatura del color	
EFL120W30V1	3000 K
EFL120W40V1	4000 K
ángulo del haz	90°
flujo luminoso	16600 lm
índice de reproducción cromática	> 80
tiempo de arranque	< 0.5 s
tiempo de calentamiento (60 %)	< 1 s
vida útil	
vida útil nominal	50 000 h
número de ciclos de conmutación	25 000
tipo de cable	H07RN-F 3G1.0mm ²
longitud del cable	1.5 m
dimensiones (An x Al x Pr)	352 x 69 x 405 mm
peso	5300 g
t _a	25 °C
t _x	43 °C

t_a Temperatura ambiente.

t_x Temperatura en estado estacionario

EFL200W30V1/EFL200W40V1

grado de resistencia a los choques IK	IK08
datos eléctricos	
potencia (módulo LED)	320 x LED SMD
potencia nominal total	200 W
tensión nominal (driver)	100-240 V~, 50/60 Hz
factor de potencia	0.95
consumo de energía	
EFL200W30V1	197 kWh/1000 h
EFL200W40V1	196 kWh/1000 h
alimentación recomendada	Mean Well ELG-200-48A

datos técnicos

color

EFL200W30V1 blanco cálido

EFL200W40V1 blanco neutro

temperatura del color

EFL200W30V1 3000 K

EFL200W40V1 4000 K

ángulo del haz..... 90°

flujo luminoso

EFL200W30V1 26800 lm

EFL200W40V1 27700 lm

índice de reproducción cromática..... > 80

tiempo de arranque < 0.5 s

tiempo de calentamiento (60 %) < 1 s

vida útil

vida útil nominal..... 50 000 h

número de ciclos de conmutación 25 000

tipo de cable H07RN-F 3G1.0mm²

longitud del cable 1.5 m

dimensiones (An x Al x Pr) 404 x 84 x 471 mm

peso..... 8050 g

t_a..... 25 °Ct_x..... 43 °Ct_a Temperatura ambiente.t_x Temperatura en estado estacionario

Utilice este aparato sólo con los accesorios originales. Velleman NV no será responsable de daños ni lesiones causados por un uso (indebido) de este aparato. Para más información sobre este producto y la versión más reciente de este manual del usuario, visite nuestra página www.velleman.eu. Se pueden modificar las especificaciones y el contenido de este manual sin previo aviso.

© DERECHOS DE AUTOR

Velleman NV dispone de los derechos de autor para este manual del usuario. Todos los derechos mundiales reservados. Está estrictamente prohibido reproducir, traducir, copiar, editar y guardar este manual del usuario o partes de ello sin el consentimiento previo por escrito del propietario del copyright.

BEDIENUNGSANLEITUNG

1. Einführung

An alle Einwohner der Europäischen Union

Wichtige Umweltinformationen über dieses Produkt



Dieses Symbol auf dem Produkt oder der Verpackung zeigt an, dass die Entsorgung dieses Produktes nach seinem Lebenszyklus der Umwelt Schaden zufügen kann. Entsorgen Sie die Einheit (oder verwendeten Batterien) nicht als unsortierter Hausmüll; die Einheit oder verwendeten Batterien müssen von einer spezialisierten Firma zwecks Recycling entsorgt werden. Diese Einheit muss an den Händler oder ein örtliches Recycling-Unternehmen retourniert werden. Respektieren Sie die örtlichen Umweltvorschriften.

Falls Zweifel bestehen, wenden Sie sich für Entsorgungsrichtlinien an Ihre örtliche Behörde.

Vielen Dank, dass Sie sich für EtiamPro™ entschieden haben™! Lesen Sie diese Bedienungsanleitung vor Inbetriebnahme sorgfältig durch. Überprüfen Sie, ob Transportschäden vorliegen. Sollte dies der Fall sein, verwenden Sie das Gerät nicht und wenden Sie sich an Ihren Händler.

2. Sicherheitshinweise



Lesen und begreifen Sie diese Bedienungsanleitung und die Sicherheitshinweise vor Inbetriebnahme.



ACHTUNG - Stromschlaggefahr!



Das Gerät ist nicht dimmbar.

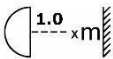

Mindestabstand zu beleuchteten Gegenständen.



Ersetzen Sie einen beschädigten Schutzschirm sofort.

IP65

IP-Schutzart.

- Dieses Gerät kann von Kindern ab 8 Jahren und darüber sowie von Personen mit verringerten physischen, sensorischen oder mentalen Fähigkeiten oder Mangel an Erfahrung und Wissen benutzt werden, wenn sie beaufsichtigt oder bezüglich des sicheren Gebrauchs des Gerätes unterwiesen wurden und die daraus resultierenden Gefahren verstehen. Kinder sollten nicht mit dem Gerät spielen. Beachten Sie, dass Kinder das Gerät nicht reinigen oder bedienen.
- Ist das Netzkabel beschädigt, so muss es durch den Hersteller oder seinen Kundendienst ausgetauscht werden.
- Das Leuchtmittel kann nicht ausgetauscht werden. Das Leuchtmittel ist nicht austauschbar. Ersetzen Sie bei Bedarf die Arbeitsleuchte.
- Stellen Sie sicher, dass die Elektroinstallation mit einer Sicherung oder einem Schutzschalter geschützt ist.
- Erstickungsgefahr! Entsorgen Sie Plastik und Verpackung umweltgerecht und halten Sie diese von Babys und Kindern fern.
- Stromschlag durch hohe Spannungen im Inneren. Entfernen Sie niemals die Abdeckplatten. Es gibt keine zu wartenden Teile. Verwenden Sie das Gerät nicht, wenn Zubehörteile (Abdeckung, Schutzschirm, Linse) fehlen oder beschädigt sind.

- Stromschlag durch Kurzschluss. Nehmen Sie keine Änderungen am Netzkabel oder Stecker vor. Andernfalls kann es zu Stromschlägen, Brand und sogar zum Tod führen. Ziehen Sie im Zweifelsfall einen qualifizierten Techniker zu Rate.
- Augenschäden durch zu hohe Lichtintensität. Blicken Sie nie direkt in die Lichtquelle.
- Risiko für epileptischen Anfall. Flackerlicht kann einen epileptischen Anfall auslösen. Empfindliche Personen sollen nicht in das Flackerlicht blicken.
- Brandgefahr. Decken Sie weder das Gerät noch die Lüftungsschlitze ab. Installieren Sie das Gerät nicht in der Nähe von einem Wärmequelle. Halten Sie das Gerät von offenen Flammen fern.

3. Allgemeine Richtlinien

- Siehe Velleman® Service- und Qualitätsgarantie am Ende dieser Bedienungsanleitung.
- Eigenmächtige Veränderungen sind aus Sicherheitsgründen verboten. Bei Schäden verursacht durch eigenmächtige Änderungen erlischt der Garantieanspruch.
- Verwenden Sie das Gerät nur für Anwendungen beschrieben in dieser Bedienungsanleitung. Bei falscher Anwendung dieses Gerätes erlischt der Garantieanspruch.
- Bei Schäden, die durch Nichtbeachtung der Bedienungsanleitung verursacht werden, erlischt der Garantieanspruch. Für daraus resultierende Folgeschäden übernimmt der Hersteller keine Haftung.
- Weder Velleman nv noch die Händler können für außergewöhnliche, zufällige oder indirekte Schäden irgendwelcher Art (finanziell, physisch, usw.), die durch Besitz, Gebrauch oder Defekt verursacht werden, haftbar gemacht werden.
- Bewahren Sie diese Bedienungsanleitung für künftige Einsichtnahme auf.

4. Installation

Achtung!



- In einigen Ländern muss das Gerät von einem Fachmann installiert werden. Informieren Sie sich über die Gesetze und Anforderungen in Ihrem Land. Handelt es sich um ein Alu-Gehäuse, so ziehen Sie einen Elektriker zu Rate.
 - Bevor die Installation, schalten Sie den Stromkreis spannungsfrei.
-

Richtlinien

- Die Konstruktion muss während einer Stunde eine Punktlast von maximal 4 x dem Gewicht des Gerätes tragen können, ohne dass Verformung verursacht wird.
- Stehen Sie während der Montage, Entfernung oder Wartung nie direkt unter dem Gerät. Lassen Sie das Gerät jährlich und vor der Inbetriebnahme von einem Fachmann prüfen.
- Eine gründliche praktische Erfahrung ist für die Installation des Gerätes notwendig: Sie müssen die max. Belastung der Tragkonstruktion berechnen können, wissen welches Konstruktionsmaterial Sie verwenden dürfen. Außerdem müssen Sie das verwendete Material und das Gerät regelmäßig nachsehen lassen. Montieren Sie das Gerät nie selber wenn Sie damit keine Erfahrung haben. Eine schlechte Montage kann Verletzungen verursachen.

Abstand

- Halten Sie einen Abstand von mindestens 20 cm zur Oberseite und mindestens 30 cm zu beiden Seiten ein.
- Beachten Sie eine minimale Entfernung von 1 m zwischen der Lichtausbeute und irgendeiner beleuchteten Fläche.

Wählen Sie einen geeigneten Montageort aus.

- Installieren Sie das Gerät nicht über Kopf, um die Wasserdichtheit zu gewährleisten.
- Befestigen Sie das Gerät an einer nicht entzündbaren Außenwand (0.5-3.0 m), in einem Winkel von $\pm 60^\circ$ und vorzugsweise unter einem Dach, das das Gerät vor Regen und direktem Sonnenlicht schützt.
- Installieren Sie das Gerät nicht in der Nähe von Belüftungsöffnungen, Heizungen usw.

Montage und Anschluss

1. Dieses Gerät verfügt nicht über einen EIN/AUS-Schalter, um es vom Netz zu trennen. Isolieren Sie das Gerät vor der Installation oder der Wartung elektrisch.
2. Verwenden Sie die Halterung, um die Position der Montagelöcher zu bestimmen.
3. Bohren Sie die Löcher und befestigen Sie die Halterung mit Schrauben und Dübeln.
4. Verbinden Sie das Stromkabel mit der Lüsterklemme. Beachten Sie, dass das Kabel nicht zu stramm sitzt. Lassen Sie genügend Spielraum.

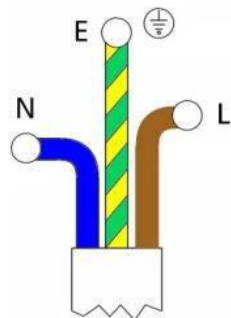

N = Neutraleiter, blau
 E = Schutzleiter, gelb/grün
 L = Phase, braun

5. Setzen Sie das Gerät in die gewünschte Position und setzen Sie die Scharniere wieder fest.

Linsen austauschen

Es sind auch andere Linsen verfügbar, wenn Sie den Abstrahlwinkel ändern möchten. Um das Gerät zu öffnen, stecken Sie einen Schraubendreher in das Loch und drücken Sie nach unten, um zu öffnen.



Entfernen Sie die Linsen und legen Sie die neuen ein.

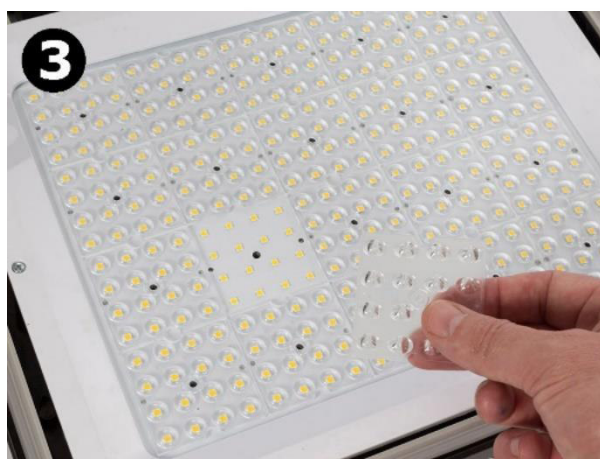

Um zu schließen, drücken Sie den Clip nach unten bis er blockiert.



Mehr Informationen über die Linsen (Velleman Bestell-Nr. EFLV1L1, EFLV1L2, EFLV1L3), die verschiedenen photometrische Daten im IES-Format für jede Linse und ein Erklärvideo (Gerät öffnen/schließen) finden Sie auf www.velleman.eu.

Für mehr Informationen über die Stromversorgung, kontaktieren Sie Mean Well Europe BV auf www.meanwell.eu.

5. Pflege und Wartung

Pflege

- Das Gerät erfordert keine besondere Wartung. Überprüfen Sie die Halterung und das flexible Kabel regelmäßig. Verwenden Sie das Gerät niemals, wenn es beschädigt ist.

Reinigung

- Reinigen Sie die Schutzschirme regelmäßig, um die Lichtausbeute zu optimieren.
- Die Frequenz der Reinigung hängt von der Umgebung ab: in einer feuchten, schmutzigen oder rauchigen Umgebung muss das Gerät öfters gereinigt werden.
- Schalten Sie das Gerät vor der Reinigung ab und trennen Sie es vom Netz. Verwenden Sie einen feuchten, füsselfreien Tuch. Verwenden Sie niemals Lösungsmittel oder Alkohol. Trocknen Sie das Gerät vorsichtig ab.

Lagerung

- Bewahren Sie das Gerät in der Originalverpackung an einem trockenen und sauberen Ort auf.

6. Technische Daten

EFL60W30V1/EFL60W40V1

IK-Stoßfestigkeitsgrad.....	IK08
elektrische Daten	
Leistung (LED-Modul).....	96 x SMD-LED
Gesamtnennleistung	60 W
Nennspannung (Treiber).....	100-240 V~, 50/60 Hz
Leistungsfaktor	0.95
Energieverbrauch	61 kWh/1000 h
empfohlene Stromversorgung	Mean Well ELG-75-48A
technische Daten	
Farbe	
EFL60W30V1.....	warmweiß
EFL60W40V1.....	neutralweiß
Farbtemperatur	
EFL60W30V1.....	3000 K
EFL60W40V1.....	4000 K
Abstrahlwinkel	90°
Lichtstrom	8500 lm
Farbwiedergabe-Index (Ra)	> 80
Anfangszeit.....	< 0.5 s
Aufwärmzeit (60 %)	< 1 s
Lebensdauer	
Nominelle Lebensdauer	50 000 h
Anzahl Schaltzyklen	25 000
Kabel-Typ.....	H07RN-F 3G1.0mm ²
Kabellänge.....	1.5 m
Abmessungen (B x H x T)	289 x 69 x 364 mm
Gewicht.....	3850 g
t _a	25 °C
t _x	43 °C

t_a Umgebungstemperatur.

t_x Steady-State-Temperatur.

EFL120W30V1/EFL120W40V1

IK-Stoßfestigkeitsgrad.....	IK08
elektrische Daten	
Leistung (LED-Modul).....	192 x SMD-LED
Gesamtnennleistung	120 W
Nennspannung (Treiber).....	100-240 V~, 50/60 Hz
Leistungsfaktor	0.95
Energieverbrauch	121 kWh/1000 h
empfohlene Stromversorgung	Mean Well ELG-150-48A
technische Daten	
Farbe	
EFL120W30V1	warmweiß
EFL120W40V1	neutralweiß
Farbtemperatur	
EFL120W30V1	3000 K
EFL120W40V1	4000 K
Abstrahlwinkel	90°
Lichtstrom	16600 lm
Farbwiedergabe-Index (Ra)	> 80
Anfangszeit.....	< 0.5 s
Aufwärmzeit (60 %)	< 1 s
Lebensdauer	
Nominelle Lebensdauer	50 000 h
Anzahl Schaltzyklen	25 000
Kabel-Typ	H07RN-F 3G1.0mm ²
Kabellänge.....	1.5 m
Abmessungen (B x H x T)	352 x 69 x 405 mm
Gewicht.....	5300 g
t _a	25 °C
t _x	43 °C

t_a Umgebungstemperatur.
t_x Steady-State-Temperatur.

EFL200W30V1/EFL200W40V1

IK-Stoßfestigkeitsgrad.....	IK08
elektrische Daten	
Leistung (LED-Modul).....	320 x SMD-LED
Gesamtnennleistung	200 W
Nennspannung (Treiber).....	100-240 V~, 50/60 Hz
Leistungsfaktor	0.95
Energieverbrauch	
EFL200W30V1	197 kWh/1000 h
EFL200W40V1	196 kWh/1000 h
empfohlene Stromversorgung	Mean Well ELG-200-48A

technische Daten

Farbe	
EFL200W30V1	warmweiß
EFL200W40V1	neutralweiß
Farbtemperatur	
EFL200W30V1	3000 K
EFL200W40V1	4000 K
Abstrahlwinkel	90°
Lichtstrom	
EFL200W30V1	26800 lm
EFL200W40V1	27700 lm
Farbwiedergabe-Index (Ra)	> 80
Anfangszeit.....	< 0.5 s
Aufwärmzeit (60 %)	< 1 s
Lebensdauer	
Nominelle Lebensdauer	50 000 h
Anzahl Schaltzyklen	25 000
Kabel-Typ	H07RN-F 3G1.0mm ²
Kabellänge.....	1.5 m
Abmessungen (B x H x T)	404 x 84 x 471 mm
Gewicht.....	8050 g
t _a	25 °C
t _x	43 °C

t_a Umgebungstemperatur.

t_x Steady-State-Temperatur.

Verwenden Sie dieses Gerät nur mit originellen Zubehörteilen. Velleman NV übernimmt keine Haftung für Schaden oder Verletzungen bei (falscher) Anwendung dieses Gerätes. Mehr Informationen zu diesem Produkt und die neueste Version dieser Bedienungsanleitung finden Sie hier: www.velleman.eu. Alle Änderungen ohne vorherige Ankündigung vorbehalten.

© URHEBERRECHT

Velleman NV besitzt das Urheberrecht für diese Bedienungsanleitung. Alle weltweiten Rechte vorbehalten. Ohne vorherige schriftliche Genehmigung des Urhebers ist es nicht gestattet, diese Bedienungsanleitung ganz oder in Teilen zu reproduzieren, zu kopieren, zu übersetzen, zu bearbeiten oder zu speichern.

INSTRUKCJA OBSŁUGI

1. Wstęp

Dotyczy mieszkańców Unii Europejskiej.

Ważne informacje dotyczące środowiska.



Niniejszy symbol umieszczony na urządzeniu bądź opakowaniu wskazuje, że utylizacja produktu może być szkodliwa dla środowiska. Nie należy wyrzucać urządzenia (lub baterii) do zbiorczego pojemnika na odpady komunalne, należy je przekazać specjalistycznej firmie zajmującej się recyklingiem. Niniejsze urządzenie należy zwrócić dystrybutorowi lub lokalnej firmie świadczącej usługi recyklingu. Przestrzegać lokalnych zasad dotyczących środowiska

W razie wątpliwości należy skontaktować się z lokalnym organem odpowiedzialnym za utylizację odpadów.

Dziękujemy za wybór produktu EtiamPro™! Prosimy o dokładne zapoznanie się z instrukcją obsługi przed użyciem urządzenia. Nie montować ani nie używać urządzenia, jeśli zostało uszkodzone podczas transportu - należy skontaktować się ze sprzedawcą.

2. Wskazówki bezpieczeństwa

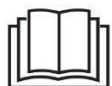

Przed zastosowaniem urządzenia należy zapoznać się z niniejszą instrukcją oraz symbolami bezpieczeństwa.



PRZESTROGA - ryzyko porażenia prądem.



Niniejsze urządzenie nie jest przeznaczone do ściemniania.

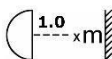

Minimalna odległość od oświetlonych obiektów.



Wymienić uszkodzone lub pęknięte osłony zabezpieczające.

IP65

Stopień ochrony IP.

- Z niniejszego urządzenia mogą korzystać dzieci powyżej 8 roku życia i osoby o ograniczonych zdolnościach fizycznych, zmysłowych bądź umysłowych, jak również osoby nieposiadające doświadczenia lub znajomości urządzenia, jeśli znajdują się one pod nadzorem innych osób lub jeśli zostały pouczone na temat bezpiecznego sposobu użycia urządzenia oraz zdają sobie sprawę ze związanych z nim zagrożeń. Dzieci nie mogą używać urządzenia do zabawy. Prace związane z czyszczeniem i konserwacją nie mogą być wykonywane przez dzieci pozostawione bez nadzoru.
- Zewnętrzny, elastyczny kabel lub przewód urządzenia w przypadku uszkodzenia należy zastąpić przewodem specjalnym lub przewodem udostępnianym wyłącznie przez producenta lub jego agenta serwisowego.
- Źródło światła nie jest przeznaczone do wymiany przez użytkownika. Źródło światła tej oprawy jest niewymienne. po zakończeniu okresu eksploatacji źródła światła należy wymienić całą oprawę oświetleniową.
- Upewnić się, że przewody zasilające pochodzą z obwodu zabezpieczonego odpowiednim bezpiecznikiem lub wyłącznikiem.
- Niebezpieczeństwo zadławienia! Należy dopilnować, aby plastikowe worki, opakowania itp. były usuwane we właściwy sposób oraz znajdowały się poza zasięgiem niemowląt i małych dzieci.
- Porażenie prądem elektrycznym spowodowane wysokim napięciem wewnątrz. Nie zdejmować żadnych osłon. W urządzeniu nie ma części, które mogą być serwisowane przez

użytkownika. Nie używać urządzenia, w przypadku braku osłon, zabezpieczeń lub elementów optycznych lub w razie uszkodzeń.

- Porażenie prądem elektrycznym spowodowane zwarcie. Nie należy modyfikować kabla sieciowego ani wtyczki. W przeciwnym wypadku może dojść do porażenia prądem elektrycznym/śmierci lub pożaru. W razie wątpliwości należy skonsultować się z wykwalifikowanym elektrykiem.
- Uszkodzenie oczu spowodowane wysokim natężeniem światła. Nie patrzeć bezpośrednio na źródło światła.
- Ryzyko napadu padaczkowego. Oświetlenie stroboskopowe może wywoływać napad w przypadku padaczki fotogennej. Osoby wrażliwe powinny unikać patrzenia na światła stroboskopowe.
- Ryzyko pożaru. Nie zasłaniać urządzenia ani otworów wentylacyjnych. Nie umieszczać urządzenia w pobliżu bezpośredniego źródła ciepła. Chronić przed otwartym ogniem.

3. Informacje ogólne

- Proszę zapoznać się z informacjami w części Usługi i gwarancja jakości Velleman® na końcu niniejszej instrukcji.
- Wprowadzanie zmian w urządzeniu jest zabronione ze względów bezpieczeństwa. Uszkodzenia spowodowane zmianami wprowadzonymi przez użytkownika nie podlegają gwarancji.
- Stosować urządzenie wyłącznie zgodnie z przeznaczeniem. Używanie urządzenia w niedozwolony sposób spowoduje unieważnienie gwarancji.
- Gwarancja nie obejmuje uszkodzeń spowodowanych nieprzestrzeganiem niniejszej instrukcji, a sprzedawca nie ponosi odpowiedzialności za wyniki uszkodzenia lub problemy.
- Firma Velleman ani jej dystrybutorzy nie ponoszą odpowiedzialności za jakiegokolwiek szkody (nadzwyczajne, przypadkowe lub pośrednie) dowolnej natury (finansowe, fizyczne...), wynikające z posiadania, użytkowania lub awarii niniejszego produktu.
- Zachować niniejszą instrukcję na przyszłość.

4. Montaż

OSTRZEŻENIE!



- Niektóre kraje mogą wymagać, aby instalacji urządzenia dokonywał wykwalifikowany elektryk. Należy sprawdzić przepisy i wymagania w swoim kraju. Jeśli obudowa jest wykonana z aluminium, należy skonsultować się z elektrykiem w sprawie odpowiednich metod przewodowania.
- Przed przystąpieniem do instalacji należy wyłączyć zasilanie obwodu oświetleniowego na wyłączniku lub skrzynce bezpieczników, aby uniknąć porażenia prądem elektrycznym.

Wskazówki

- Konstrukcja nośna (na której mocowane jest urządzenie) musi utrzymać przez godzinę bez odkształcania obciążenie 4 razy większe niż masa urządzenia.
- Podczas montażu, zdejmowania lub serwisowania nigdy nie stawać bezpośrednio pod urządzeniem. Raz do roku oraz przed przekazaniem do serwisu urządzenie powinien sprawdzić wykwalifikowany technik.
- Montaż na wysokości wymaga doświadczenia: konieczne jest obliczenie wartości granicznych obciążenia oraz wybór materiału do montażu. Należy regularnie kontrolować materiał i urządzenie. Nie próbować samodzielnie montować urządzenia w przypadku braku wskazanych kwalifikacji, gdyż nieprawidłowy montaż może spowodować obrażenia ciała.

Odstępy

- Należy pozostawić odstęp przynajmniej 20 cm od góry i 30 cm po obydwu stronach.
- Zachować minimalną odległość 1 m pomiędzy źródłem światła a oświetlaną powierzchnią.

Wybór odpowiedniej lokalizacji

- Aby zapewnić wodoszczelność reflektora, należy unikać montażu w pozycji odwróconej (dołem do góry).
- Reflektor należy przymocować do stabilnej ściany zewnętrznej wykonanej z niepalnego materiału na wysokości ok. 0,5-3,0 m nad ziemią pod kątem $\pm 60^\circ$, najlepiej pod okapem, chroniącym urządzenie przed wpływem warunków atmosferycznych i bezpośrednim nasłonecznieniem.
- Nie montować urządzenia w pobliżu klimatyzatorów, grzejników itd.

Moontaż i podłączenie

1. Opisywana oprawa oświetleniowa nie posiada wbudowanego urządzenia odłączającego od zasilania elektrycznego. Przed przystąpieniem do montażu lub prac konserwacyjnych należy wykonać izolację elektryczną oprawy.
2. W celu wyznaczenia położenia otworów montażowych użyć uchwytu montażowego [5].
3. Wywiercić otwory i zamocować wspornik, używając wkrętów i kołków.
4. Podłączyć kabel zasilający do zacisku śrubowego. Upewnić się, że kable nie są naprężone; pozostawić wystarczający luz.

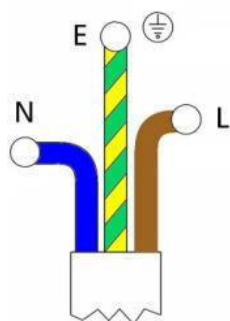

N = neutralny, niebieski
E = uziemienie, żółty/zielony
L = pod napięciem, brązowy

5. Nachylić lampę pod wybranym kątem i dokręcić zawiasy.

Wymiana soczewek

Do zmiany kąta padania wiązki światła dostępne są inne soczewki. Aby otworzyć urządzenie, należy wsunąć śrubokręt w zagłębienie zacisku i nacisnąć w celu odblokowania.



Odkręcić soczewki i zamontować nowe.

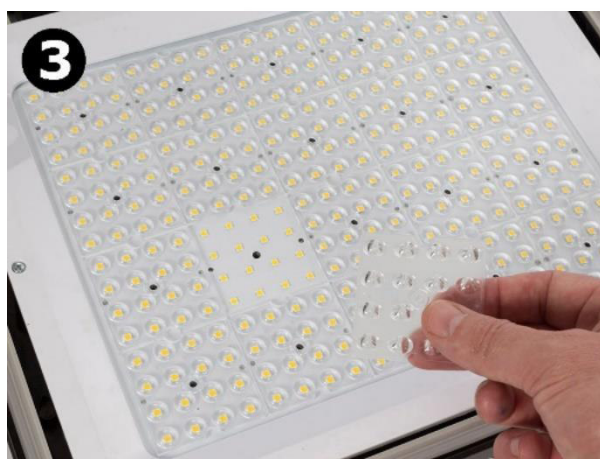

Podczas zamykania zacisk powinien znajdować się w pozycji prostopadle do urządzenia, aż do momentu zablokowania na osłonie zabezpieczającej.

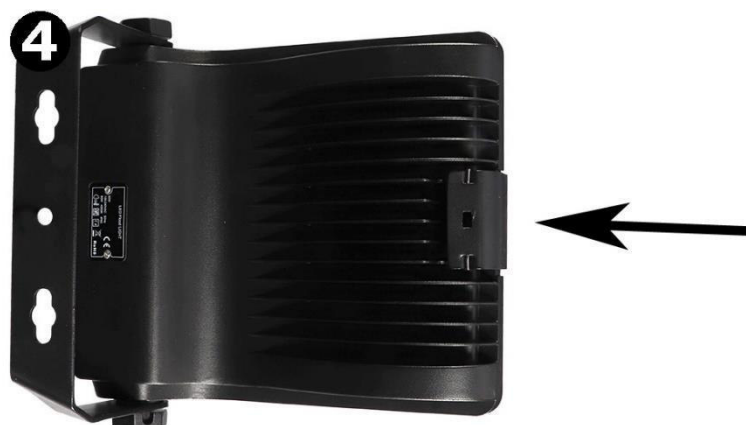

Więcej informacji na temat soczewek (numer zamówienia Vellemana EFLV1L1, EFLV1L2, EFLV1L3), różne pliki IES i raporty z testów fotometrycznych dla każdej soczewki, jak również materiał wideo objaśniający, jak otworzyć lub zamknąć urządzenie, można znaleźć na stronie produktu www.velleman.eu.

Aby uzyskać więcej informacji na temat zasilania, należy skontaktować się z Mean Well Europe BV pod adresem www.meanwell.eu.

5. Utrzymanie i konserwacja

konserwacja

- Urządzenie nie wymaga specjalnej konserwacji. Niemniej jednak należy regularnie sprawdzać instalację montażową i zewnętrzny kabel elastyczny lub przewód. Nie używać urządzenia w przypadku widocznego uszkodzenia.

Czyszczenie

- Regularnie czyścić osłony zabezpieczające w celu optymalizacji strumienia świetlnego.
- Częstotliwość czyszczenia zależy od środowiska pracy: użytkowanie w mokrym, zadymionym lub szczególnie zabrudzonym otoczeniu może powodować nadmierne gromadzenie się zanieczyszczeń na elementach optycznych urządzenia.
- Przed czyszczeniem należy wyłączyć urządzenie i odłączyć od sieci zasilającej. Do czyszczenia należy używać wilgotnej, niestrzępiącej się ściereczki. Nigdy nie stosować rozpuszczalników ani alkoholu. Zawsze dokładnie osuszyć części.

Przechowywanie

- Przechowywać urządzenie w oryginalnym opakowaniu, w suchym i czystym miejscu.

6. Specyfikacja techniczna

EFL60W30V1/EFL60W40V1

uderzenie mechaniczne	IK08
dane elektryczne	
moduł zasilania LED	96 diod LED SMD 2835
całkowita moc znamionowa	60 W
regulator napięcia znamionowego	100-240 V~, 50/60 Hz
współczynnik mocy	0,95
zużycie energii	61 kWh/1000 h
rekomendowane źródło zasilania	Mean Well ELG-75-48A
dane techniczne światła	
kolor	
EFL60W30V1	ciepły biały
EFL60W40V1	neutralny biały
temperatura barwowa	
EFL60W30V1	3000 K
EFL60W40V1	4000 K
kąt padania wiązki światła	90°
strumień świetlny	8500 lm
współczynnik oddawania barw	> 80
czas uruchomienia	< 0,5 s
czas nagrzewania (60 %)	< 1 s
żywotność	
żywotność nominalna	50 000 h
liczba cykli przełączania	25 000
typ kabla	H07RN-F 3G1,0mm ²
długość kabla	1,5 m
wymiary (szer. x wys. x gł.)	289 x 69 x 364 mm
waga	3850 g
t _a	25 °C
t _x	43 °C

t_a Temperatura otoczenia.

t_x Stała temperatura obudowy.

EFL120W30V1/EFL120W40V1

uderzenie mechaniczne	IK08
dane elektryczne	
moduł zasilania LED	192 diod LED SMD 2835
całkowita moc znamionowa	120 W
regulator napięcia znamionowego	100-240 V~, 50/60 Hz
współczynnik mocy	0,95
zużycie energii	121 kWh/1000 h
rekomendowane źródło zasilania	Mean Well ELG-150-48A
dane techniczne światła	
kolor	
EFL120W30V1	ciepły biały
EFL120W40V1	neutralny biały
temperatura barwowa	
EFL120W30V1	3000 K
EFL120W40V1	4000 K
kąt padania wiązki światła	90°
strumień świetlny	16600 lm
współczynnik oddawania barw	> 80
czas uruchomienia	< 0,5 s
czas nagrzewania (60 %)	< 1 s
żywoćność	
żywoćność nominalna	50 000 h
liczba cykli przełączania	25 000
typ kabla	H07RN-F 3G1,0mm ²
długość kabla	1,5 m
wymiary (szer. x wys. x gł.)	352 x 69 x 405 mm
waga	5300 g
t _a	25 °C
t _x	43 °C

t_a Temperatura otoczenia.t_x Stała temperatura obudowy.**EFL200W30V1/EFL200W40V1**

uderzenie mechaniczne	IK08
dane elektryczne	
moduł zasilania LED	320 diod LED SMD 2835
całkowita moc znamionowa	200 W
regulator napięcia znamionowego	100-240 V~, 50/60 Hz
współczynnik mocy	0,95
zużycie energii	
EFL200W30V1	197 kWh/1000 h
EFL200W40V1	196 kWh/1000 h
rekomendowane źródło zasilania	Mean Well ELG-200-48A

dane techniczne światła

kolor	
EFL200W30V1	ciepły biały
EFL200W40V1	neutralny biały
temperatura barwowa	
EFL200W30V1	3000 K
EFL200W40V1	4000 K
kąt padania wiązki światła	90°
strumień świetlny	
EFL200W30V1	26800 lm
EFL200W40V1	27700 lm
współczynnik oddawania barw	> 80
czas uruchomienia	< 0,5 s
czas nagrzewania (60 %)	< 1 s
żywoćność	
żywoćność nominalna	50 000 h
liczba cykli przełączania	25 000
typ kabla	H07RN-F 3G1,0mm ²
długość kabla	1,5 m
wymiary (szer. x wys. x gł.)	404 x 84 x 471 mm
waga	8050 g
t _a	25 °C
t _x	43 °C

t_a Temperatura otoczenia.

t_x Stała temperatura obudowy.

Należy używać wyłącznie oryginalnych akcesoriów. Firma Velleman nv nie ponosi odpowiedzialności za uszkodzenia lub urazy wynikające z (niewłaściwego) korzystania z niniejszego urządzenia. Aby uzyskać więcej informacji dotyczących produktu oraz najnowszą wersję niniejszej instrukcji, należy odwiedzić naszą stronę internetową www.velleman.eu. Informacje zawarte w niniejszej instrukcji obsługi mogą ulec zmianie bez wcześniejszego powiadomienia.

© INFORMACJA O PRAWACH AUTORSKICH

Właścicielem praw autorskich do niniejszej instrukcji jest firma Velleman nv.

Wszelkie prawa są zastrzeżone na całym świecie. Żadna część niniejszej instrukcji nie może być kopiowana, powielana, tłumaczona ani przenoszona na jakikolwiek nośnik elektroniczny (lub w inny sposób) bez wcześniejszej pisemnej zgody właściciela praw autorskich.

MANUAL DO UTILIZADOR

1. Introdução



Aos cidadãos da União Europeia

Importantes informações sobre o meio ambiente no que respeita a este produto

Este símbolo no aparelho ou na embalagem indica que, enquanto desperdícios, poderão causar danos no meio ambiente. Não coloque a unidade (ou as pilhas) no depósito de lixo municipal; deve dirigir-se a uma empresa especializada em reciclagem. Devolva o aparelho ao seu distribuidor ou ao posto de reciclagem local. Respeite a legislação local relativa ao meio ambiente.

Em caso de dúvidas, contacte com as autoridades locais para os resíduos.

Agradecemos o facto de ter escolhido a EtiamPro™! Leia atentamente as instruções do manual antes de usar o aparelho. Caso o aparelho tenha sofrido algum dano durante o transporte não o instale e entre em contacto com o seu distribuidor.

2. Instruções de segurança



Leia este manual atentamente antes da utilização ou instalação.



ATENÇÃO - Risco de choque elétrico.



Não é possível regular a intensidade de luz do aparelho.

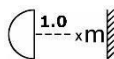

Distância mínima em relação aos objetos iluminados.



Substitua todas as telas de proteção que estejam danificadas ou rachadas.

IP65

Índice IP.

- Este aparelho pode ser usado por crianças com idade igual ou superior a 8 anos e pessoas com capacidades físicas, mentais e sensoriais reduzidas, ou com falta de experiência e conhecimentos acerca do aparelho, desde que sejam supervisionadas e informadas acerca da utilização do aparelho e possíveis acidentes. As crianças não devem brincar com o aparelho. A limpeza e manutenção não devem ser feitas por crianças sem a devida supervisão.
- Se o cabo flexível exterior ou cabo de alimentação estiver danificado, este deve ser substituído por um cabo especial ou outro cabo fornecido exclusivamente pelo fabricante ou por um agente autorizado.
- A fonte de luz não deve ser substituída. A fonte de luz desta luminária não é substituível. quando a fonte de luz esgota o seu tempo de vida, deverá substituir toda a luminária.
- Certifique-se de que a cablagem elétrica provem de um circuito com um fusível ou disjuntor adequado.
- Perigo de asfixia! Certifique-se de que os sacos plásticos, as embalagens etc. são descartados de forma adequada e que não estão ao alcance de bebés e crianças pequenas.
- Choque elétrico provocado por altas tensões no interior. Nunca retire quaisquer tampas. Não existem peças no interior que possam ser reparada pelo utilizador. Nunca utilize o aparelho se as tampas, proteções ou componentes ópticos estiverem em falta ou danificados.

- Choque elétrico provocado por curto-circuito. Nunca faça alterações no cabo ou na ficha. Se o fizer, tal poderá resultar em choque elétrico/morte ou incêndio. Em caso de dúvida, aconselhe-se junto de um eletricista qualificado.
- Danos oculares causados pela elevada intensidade de luz. Nunca olhe diretamente para a fonte de luz.
- Risco de choque epilético. A iluminação estroboscópica pode desencadear convulsões em epiléticos fotossensíveis. As pessoas sensíveis devem evitar olhar para luzes estroboscópicas.
- Há o risco de incêndio. Nunca cubra o aparelho ou os orifícios de ventilação. Nunca coloque o aparelho próximo de qualquer fonte de calor direta. Mantenha o aparelho afastado de quaisquer chamas.

3. Normas gerais

- Consulte a Garantia de Serviço e Qualidade Velleman® na parte final deste manual do utilizador.
- Por razões de segurança, estão proibidas quaisquer modificações do aparelho desde que não autorizadas. Os danos causados por modificações não autorizadas do aparelho não estão cobertos pela garantia.
- Utilize o aparelho apenas para as aplicações descritas neste manual. Uma utilização incorreta anula a garantia completamente.
- Danos causados pelo não cumprimento das normas de segurança referidas neste manual anulam a garantia e o seu distribuidor não será responsável por quaisquer danos ou outros problemas daí resultantes.
- Nem Velleman NV nem os seus distribuidores podem ser responsabilizados por quaisquer danos (extraordinário, incidental ou indireto) - de qualquer natureza decorrentes (financeira, física ...) a partir da posse, uso ou falha do produto.
- Guarde este manual para posterior consulta.

4. Instalação

Atenção!



- Alguns países podem exigir que a instalação deste aparelho seja feita por um eletricista qualificado. Consulte a legislação e os requisitos do seu país. Caso o invólucro seja em alumínio, consulte um eletricista acerca dos métodos de ligação de fios apropriados.
 - Antes de proceder à instalação, desligue a corrente do circuito de iluminação no disjuntor ou na caixa de fusíveis para evitar choques elétricos
-

Normas gerais

- O suporte onde ficará o aparelho, deverá ser capaz de suportar 4 vezes o peso deste durante uma hora, sem que ocorra qualquer deformação do dito suporte.
- Evite estar debaixo do aparelho durante a montagem, limpeza, etc. Um técnico especializado deverá inspeccionar o aparelho antes de ser colocado em funcionamento. Depois, deverá ser inspeccionado uma vez por ano.
- A montagem suspensa requer uma vasta experiência. Deve saber conseguir calcular a carga máx. do suporte, conhecer os materiais necessários à instalação, etc. De vez em quando, deve ser feita uma verificação da estrutura e do próprio dispositivo por um técnico especializado. Não tente fazer a instalação se não tem as qualificações requeridas; uma instalação incorrecta pode provocar lesões.

Distância

- Guarde pelo menos 20 cm de distância no topo e 30 cm em cada um dos lados.
- Respeite uma distância de no mín. 1 m entre a saída de luz e a área iluminada.

Escolher uma localização apropriada

- Por favor, evite instalar o aparelho de cabeça para baixo, a fim de garantir a sua estanqueidade.
- O aparelho deve ser fixado numa parede exterior com estabilidade e feita de um material não-inflamável, aproximadamente a 0.5-3.0 m acima do chão e num ângulo de $\pm 60^\circ$, num local por baixo dos beirais de modo a que a unidade fique protegida dos elementos e da luz solar directa.
- Não instale o aparelho na proximidade de aparelhos de ar condicionado, radiadores, etc.

Montagem e Ligação

1. Este aparelho não está equipado com um interruptor ON/OFF para o desligar da corrente elétrica. Isole o aparelho eletricamente antes da instalação ou de qualquer operação de manutenção.
2. Utilize o suporte para determinar a localização dos furos de montagem.
3. Faça os buracos e fixe o suporte usando os parafusos.
4. Conecte o cabo de alimentação ao terminal de parafuso. Certifique-se de que não há pressão sobre o cabo; deixe uma folga suficiente.

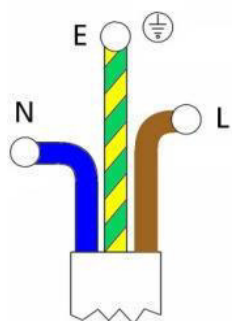

N = neutro, azul
E = terra, amarelo/verde
L = linha, castanho

5. Coloque o projector na posição desejada e volte a apertar as dobradiças.

Mudar as Lentes

Estão disponíveis outras lentes caso pretenda mudar o ângulo do feixe de luz. Para abrir o aparelho, introduza uma chave de fendas no orifício do grampo e pressione para destrancar.



Desaparafuse as lentes e instale as novas.

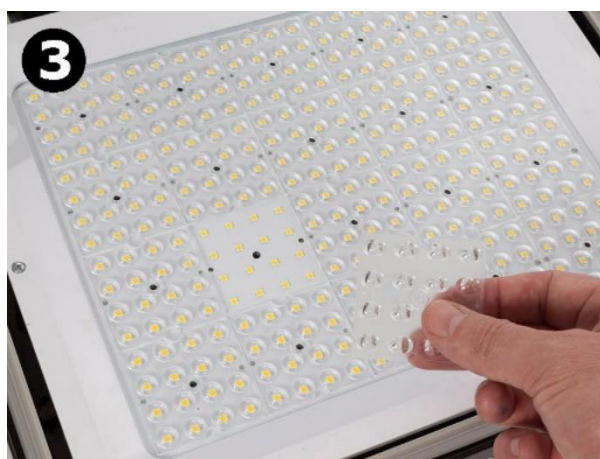

Para fechar, pressione o grampo perpendicular ao dispositivo até que este tranque sobre a tela do escudo de proteção.



Aceda à página do produto em www.velleman.eu para mais informação sobre as lentes (código de encomenda Velleman EFLV1L1, EFLV1L2, EFLV1L3), os diferentes ficheiros IES, os relatórios de teste fotométrico para cada lente, e ainda um vídeo explicativo sobre como abrir e fechar o aparelho.

Para mais informação acerca da fonte de alimentação, contacte Mean Well Europe BV acedendo a www.meanwell.eu.

5. Cuidados e manutenção

manutenção

- Este aparelho não necessita de qualquer manutenção especial. No entanto, verifique regularmente o estado da instalação/montagem e o cabo flexível exterior. Não utilize o aparelho se detetar danos visíveis.

Limpeza

- Limpe regularmente as telas de proteção para otimizar a saída de luz.
- A frequência da limpeza depende do ambiente em que se encontra o aparelho: um meio húmido, com fumo e particularmente sujo pode originar a acumulação de sujidade na parte óptica do aparelho.
- Antes da limpeza, desligue o aparelho e retire a ficha da tomada de corrente. Use sempre um pano húmido se pêlo para a limpeza. Nunca utilize solventes ou álcool para limpar. Seque todas as peças cuidadosamente.

Armazenamento

- Guarde o aparelho na embalagem original e num local limpo e seco.

6. Especificações

EFL60W30V1/EFL60W40V1

impacto mecânico.....	IK08
dados relativo à eletricidade	
potência do módulo LED	96 LEDs SMD 2835
potência de tensão nominal	60 W
driver de tensão nominal	100-240 V~, 50/60 Hz
fator de potência	0.95
consumo de energia.....	61 kWh/1000 h
fonte de alimentação recomendada.....	Mean Well ELG-75-48A
dados técnicos sobre a luz	
cor	
EFL60W30V1	branco quente
EFL60W40V1	branco neutro
temperatura de cor	
EFL60W30V1	3000 K
EFL60W40V1	4000 K
ângulo do feixe de luz	90°
fluxo luminoso.....	8500 lm
índice de rendição de cor	> 80
tempo de arranque	< 0.5 s
tempo de aquecimento (60%).....	< 1 s
expectativa de vida	
tempo de vida nominal.....	50 000 h
número de ciclos de comutação	25 000
tipo de cabo	H07RN-F 3G1.0mm ²
comprimento do cabo.....	1.5 m
dimensões (l x a x p)	289 x 69 x 364 mm
peso.....	3850 g
t _a	25 °C
t _x	43 °C

t_a Temperatura ambiente.

t_x Temperatura estável do invólucro do aparelho.

EFL120W30V1/EFL120W40V1

impacto mecânico.....	IK08
dados relativo à eletricidade	
potência do módulo LED	192 LEDs SMD 2835
potência de tensão nominal	120 W
driver de tensão nominal	100-240 V~, 50/60 Hz
fator de potência	0.95
consumo de energia.....	121 kWh/1000 h
fonte de alimentação recomendada.....	Mean Well ELG-150-48A
dados técnicos sobre a luz	
cor	
EFL120W30V1	branco quente
EFL120W40V1	branco neutro
temperatura de cor	
EFL120W30V1	3000 K
EFL120W40V1	4000 K
ângulo do feixe de luz	90°
fluxo luminoso.....	16600 lm
índice de rendição de cor	> 80
tempo de arranque	< 0.5 s
tempo de aquecimento (60%).....	< 1 s
expectativa de vida	
tempo de vida nominal.....	50 000 h
número de ciclos de comutação.....	25 000
tipo de cabo	H07RN-F 3G1.0mm ²
comprimento do cabo.....	1.5 m
dimensões (l x a x p)	352 x 69 x 405 mm
peso.....	5300 g
t _a	25 °C
t _x	43 °C

t_a Temperatura ambiente.

t_x Temperatura estável do invólucro do aparelho.

EFL200W30V1/EFL200W40V1

impacto mecânico.....	IK08
dados relativo à eletricidade	
potência do módulo LED	320 LEDs SMD 2835
potência de tensão nominal	200 W
driver de tensão nominal	100-240 V~, 50/60 Hz
fator de potência	0.95
consumo de energia	
EFL200W30V1	197 kWh/1000 h
EFL200W40V1	196 kWh/1000 h
fonte de alimentação recomendada.....	Mean Well ELG-200-48A

dados técnicos sobre a luz

cor

EFL200W30V1 branco quente

EFL200W40V1branco neutro

temperatura de cor

EFL200W30V1 3000 K

EFL200W40V1 4000 K

ângulo do feixe de luz 90°

fluxo luminoso

EFL200W30V1 26800 lm

EFL200W40V1 27700 lm

índice de rendição de cor > 80

tempo de arranque < 0.5 s

tempo de aquecimento (60%) < 1 s

expectativa de vida

tempo de vida nominal 50 000 h

número de ciclos de comutação 25 000

tipo de cabo H07RN-F 3G1.0mm²

comprimento do cabo 1.5 m

dimensões (l x a x p) 404 x 84 x 471 mm

peso 8050 g

t_a 25 °C

t_x 43 °C

t_a Temperatura ambiente.

t_x Temperatura estável do invólucro do aparelho.

Utilize este aparelho apenas com acessórios originais. A Velleman NV não será responsável por quaisquer danos ou lesões causados pelo uso (indevido) do aparelho. Para mais informação sobre este produto e para aceder à versão mais recente deste manual do utilizador, visite a nossa página www.velleman.eu. Podem alterar-se as especificações e o conteúdo deste manual sem aviso prévio.

© DIREITOS DE AUTOR

A Velleman NV detém os direitos de autor deste manual do utilizador. Todos os direitos mundiais reservados. É estritamente proibido reproduzir, traduzir, copiar, editar e gravar este manual do utilizador ou partes deste sem prévia autorização escrita por parte da detentora dos direitos.

EN**Velleman® Service and Quality Warranty**

Since its foundation in 1972, Velleman® acquired extensive experience in the electronics world and currently distributes its products in over 85 countries. All our products fulfil strict quality requirements and legal stipulations in the EU. In order to ensure the quality, our products regularly go through an extra quality check, both by an internal quality department and by specialized external organisations. If, all precautionary measures notwithstanding, problems should occur, please make appeal to our warranty (see guarantee conditions).

General Warranty Conditions Concerning Consumer Products (for EU):

- All consumer products are subject to a 24-month warranty on production flaws and defective material as from the original date of purchase.
- Velleman® can decide to replace an article with an equivalent article, or to refund the retail value totally or partially when the complaint is valid and a free repair or replacement of the article is impossible, or if the expenses are out of proportion.

You will be delivered a replacing article or a refund at the value of 100% of the purchase price in case of a flaw occurred in the first year after the date of purchase and delivery, or a replacing article at 50% of the purchase price or a refund at the value of 50% of the retail value in case of a flaw occurred in the second year after the date of purchase and delivery.

• Not covered by warranty:

- all direct or indirect damage caused after delivery to the article (e.g. by oxidation, shocks, falls, dust, dirt, humidity...), and by the article, as well as its contents (e.g. data loss), compensation for loss of profits;
- consumable goods, parts or accessories that are subject to an aging process during normal use, such as batteries (rechargeable, non-rechargeable, built-in or replaceable), lamps, rubber parts, drive belts... (unlimited list);
- flaws resulting from fire, water damage, lightning, accident, natural disaster, etc....;
- flaws caused deliberately, negligently or resulting from improper handling, negligent maintenance, abusive use or use contrary to the manufacturer's instructions;
- damage caused by a commercial, professional or collective use of the article (the warranty validity will be reduced to six (6) months when the article is used professionally);
- damage resulting from an inappropriate packing and shipping of the article;
- all damage caused by modification, repair or alteration performed by a third party without written permission by Velleman®.
- Articles to be repaired must be delivered to your Velleman® dealer, solidly packed (preferably in the original packaging), and be completed with the original receipt of purchase and a clear flaw description.
- Hint: In order to save on cost and time, please reread the manual and check if the flaw is caused by obvious causes prior to presenting the article for repair. Note that returning a non-defective article can also involve handling costs.
- Repairs occurring after warranty expiration are subject to shipping costs.
- The above conditions are without prejudice to all commercial warranties.

The above enumeration is subject to modification according to the article (see article's manual).

NL**Velleman® service- en kwaliteitsgarantie**

Velleman® heeft sinds zijn oprichting in 1972 een ruime ervaring opgebouwd in de elektronica wereld en verdeelt op dit moment producten in meer dan 85 landen. Al onze producten beantwoorden aan strikte kwaliteitseisen en aan de wettelijke bepalingen geldig in de EU. Om de kwaliteit te waarborgen, ondergaan onze producten op regelmatige tijdstippen een extra kwaliteitscontrole, zowel door onze eigen kwaliteitsafdeling als door externe gespecialiseerde organisaties. Mocht er ondanks deze voorzorgen toch een probleem optreden, dan kunt u steeds een beroep doen op onze waarborg (zie waarborgvoorwaarden).

Algemene waarborgvoorwaarden consumentengoederen (voor Europese Unie):

- Op alle consumentengoederen geldt een garantieperiode van 24 maanden op productie- en materiaalfouten en dit vanaf de oorspronkelijke aankoopdatum.
- Indien de klacht gegrond is en een gratis reparatie of vervanging van een artikel onmogelijk is of indien de kosten hiervoor buiten verhouding zijn, kan Velleman® beslissen het desbetreffende artikel te vervangen door een gelijkwaardig artikel of de aankoopsum van het artikel gedeeltelijk of volledig terug te betalen. In dat geval krijgt u een vervangend product of terugbetaling ter waarde van 100% van de aankoopsum bij ontdekking van een gebrek tot één jaar na aankoop en levering, of een vervangend product tegen 50% van de kostprijs of terugbetaling van 50% bij ontdekking na één jaar tot 2 jaar.

• Valt niet onder waarborg:

- alle rechtstreekse of onrechtstreekse schade na de levering veroorzaakt aan het toestel (bv. door oxidatie, schokken, val, stof, vuil, vocht...), en door het toestel, alsook zijn inhoud (bv. verlies van data), vergoeding voor eventuele winstderving.
- verbruiksgoederen, onderdelen of hulpstukken die onderhevig zijn aan veroudering door normaal gebruik zoals bv. batterijen (zowel oplaadbare als niet-oplaadbare, ingebouwd of vervangbaar), lampen, rubberen onderdelen, aandrijfriemen... (onbeperkte lijst).
- defecten ten gevolge van brand, waterschade, bliksem, ongevallen, natuurrampen, enz.
- defecten veroorzaakt door opzet, nalatigheid of door een onoordeelkundige behandeling, slecht onderhoud of abnormaal gebruik of gebruik van het toestel strijdig met de voorschriften van de fabrikant.
- schade ten gevolge van een commercieel, professioneel of collectief gebruik van het apparaat (bij professioneel gebruik wordt de garantieperiode herleid tot 6 maand).
- schade veroorzaakt door onvoldoende bescherming bij transport van het apparaat.
- alle schade door wijzigingen, reparaties of modificaties uitgevoerd door derden zonder toestemming van Velleman®.
- Toestellen dienen ter reparatie aangeboden te worden bij uw Velleman®-verdelers. Het toestel dient vergezeld te zijn van het oorspronkelijke aankoopbewijs. Zorg voor een degelijke verpakking (bij voorkeur de originele verpakking) en voeg een duidelijke foutomschrijving bij.
- Tip: alvorens het toestel voor reparatie aan te bieden, kijk nog eens na of er geen voor de hand liggende reden is waarom het toestel niet naar behoren werkt (zie handleiding). Op deze wijze kunt u kosten en tijd besparen. Denk eraan dat er ook voor niet-defecte toestellen een kost voor controle aangerekend kan worden.
- Bij reparaties buiten de waarborgperiode zullen transportkosten aangerekend worden.
- Elke commerciële garantie laat deze rechten onverminderd.

Bovenstaande opsomming kan eventueel aangepast worden naargelang de aard van het product (zie handleiding van het betreffende product).

FR**Garantie de service et de qualité Velleman®**

Depuis 1972, Velleman® a gagné une vaste expérience dans le secteur de l'électronique et est actuellement distributeur dans plus de 85 pays. Tous nos produits répondent à des exigences de qualité rigoureuses et à des dispositions légales en vigueur dans l'UE. Afin de garantir la qualité, nous soumettons régulièrement nos produits à des contrôles de qualité supplémentaires, tant par notre propre service qualité que par un service qualité externe. Dans le cas improbable d'un défaut malgré toutes les précautions, il est possible d'invoquer notre garantie (voir les conditions de garantie).

Conditions générales concernant la garantie sur les produits grand public (pour l'UE) :

- tout produit grand public est garanti 24 mois contre tout vice de production ou de matériaux à dater du jour d'acquisition effective ;
- si la plainte est justifiée et que la réparation ou le remplacement d'un article est jugé impossible, ou lorsque les coûts s'avèrent disproportionnés, Velleman® s'autorise à remplacer ledit article par un article équivalent ou à rembourser la totalité ou une partie du prix d'achat. Le cas échéant, il vous sera consenti un article de remplacement ou le remboursement complet du prix d'achat lors d'un défaut dans un délai de 1 an après l'achat et la livraison, ou un article de remplacement moyennant 50% du prix d'achat ou le remboursement de 50% du prix d'achat lors d'un défaut après 1 à 2 ans.

• sont par conséquent exclus :

- tout dommage direct ou indirect survenu à l'article après livraison (p.ex. dommage lié à l'oxydation, choc, chute, poussière, sable, impureté...) et provoqué par l'appareil, ainsi que son contenu (p.ex. perte de données) et une indemnisation éventuelle pour perte de revenus ;
- toute pièce ou accessoire nécessitant un remplacement causé par un usage normal comme p.ex. piles (rechargeables comme non rechargeables, intégrées ou remplaçables), ampoules, pièces en caoutchouc, courroies... (liste illimitée) ;
- tout dommage qui résulte d'un incendie, de la foudre, d'un accident, d'une catastrophe naturelle, etc. ;
- out dommage provoqué par une négligence, volontaire ou non, une utilisation ou un entretien incorrect, ou une utilisation de l'appareil contraire aux prescriptions du fabricant ;
- tout dommage à cause d'une utilisation commerciale, professionnelle ou collective de l'appareil (la période de garantie sera réduite à 6 mois lors d'une utilisation professionnelle) ;
- tout dommage à l'appareil qui résulte d'une utilisation incorrecte ou différente que celle pour laquelle il a été initialement prévu comme décrit dans la notice ;
- tout dommage engendré par un retour de l'appareil emballé dans un conditionnement non ou insuffisamment protégé.
- toute réparation ou modification effectuée par une tierce personne sans l'autorisation explicite de SA Velleman® ; - frais de transport de et vers Velleman® si l'appareil n'est plus couvert sous la garantie.
- toute réparation sera fournie par l'endroit de l'achat. L'appareil doit nécessairement être accompagné du bon d'achat d'origine et être dûment conditionné (de préférence dans l'emballage d'origine avec mention du défaut) ;
- tuyau : il est conseillé de consulter la notice et de contrôler câbles, piles, etc. avant de retourner l'appareil. Un appareil retourné jugé défectueux qui s'avère en bon état de marche pourra faire l'objet d'une note de frais à charge du consommateur ;
- une réparation effectuée en-dehors de la période de garantie fera l'objet de frais de transport ;
- toute garantie commerciale ne porte pas atteinte aux conditions susmentionnées.

La liste susmentionnée peut être sujette à une complémentarion selon le type de l'article et être mentionnée dans la notice d'emploi.

ES**Garantía de servicio y calidad Velleman®**

Desde su fundación en 1972 Velleman® ha adquirido una amplia experiencia como distribuidor en el sector de la electrónica en más de 85 países. Todos nuestros productos responden a normas de calidad rigurosas y disposiciones legales vigentes en la UE. Para garantizar la calidad, sometemos nuestros productos regularmente a controles de calidad adicionales, tanto a través de nuestro propio servicio de calidad como de un servicio de calidad externo. En el caso improbable de que surgieran problemas a pesar de todas las precauciones, es posible recurrir a nuestra garantía (véase las condiciones de garantía).

Condiciones generales referentes a la garantía sobre productos de venta al público (para la Unión Europea):

- Todos los productos de venta al público tienen un período de garantía de 24 meses contra errores de producción o errores en materiales desde la adquisición original;
- Si la queja está fundada y si la reparación o sustitución de un artículo no es posible, o si los gastos son desproporcionados, Velleman® autoriza reemplazar el artículo por un artículo equivalente o reembolsar la totalidad o una parte del precio de compra. En este caso, usted recibirá un artículo de recambio o el reembolso completo del precio de compra si encuentra algún fallo hasta un año después de la compra y entrega, o un artículo de recambio al 50% del precio de compra o el reembolso del 50% del precio de compra si encuentra un fallo después de 1 año y hasta los 2 años después de la compra y entrega.

Por consiguiente, están excluidos entre otras cosas:

- todos los daños causados directa o indirectamente al aparato (p.ej. por oxidación, choques, caída,...) y a su contenido (p.ej. pérdida de datos) después de la entrega y causados por el aparato, y cualquier indemnización por posible pérdida de ganancias;
- partes o accesorios, que estén expuestos al desgaste causado por un uso normal, como por ejemplo baterías (tanto recargables como no recargables, incorporadas o reemplazables), bombillas, partes de goma, etc. (lista ilimitada);
- defectos causados por un incendio, daños causados por el agua, rayos, accidentes, catástrofes naturales, etc.;
- defectos causados a conciencia, descuido o por malos tratos, un mantenimiento inapropiado o un uso anormal del aparato contrario a las instrucciones del fabricante;
- daños causados por un uso comercial, profesional o colectivo del aparato (el período de garantía se reducirá a 6 meses con uso profesional);
- daños causados por un uso incorrecto o un uso ajeno al que está previsto el producto inicialmente como está descrito en el manual del usuario;
- daños causados por una protección insuficiente al transportar el aparato.
- daños causados por reparaciones o modificaciones efectuadas por una tercera persona sin la autorización explícita de Velleman® ;
- se calcula gastos de transporte de y a Velleman® si el aparato ya no está cubierto por la garantía.
- Cualquier artículo que tenga que ser reparado tendrá que ser devuelto a su distribuidor Velleman®. Devuelva el aparato con la factura de compra original y transportélo en un embalaje sólido (preferentemente el embalaje original). Incluya también una buena descripción del fallo;
- Consejo: Lea el manual del usuario y controle los cables, las pilas, etc. antes de devolver el aparato. Si no se encuentra un defecto en el artículo los gastos podrían correr a cargo del cliente;
- Los gastos de transporte correrán a carga del cliente para una reparación efectuada fuera del período de garantía.
- Cualquier gesto comercial no disminuye estos derechos.

La lista previamente mencionada puede ser adaptada según el tipo de artículo (véase el manual del usuario del artículo en cuestión).

DE**Velleman® Service- und Qualitätsgarantie**

Seit der Gründung in 1972 hat Velleman® sehr viel Erfahrung als Verteiler in der Elektronikwelt in über 85 Ländern aufgebaut. Alle Produkte entsprechen den strengen Qualitätsforderungen und gesetzlichen Anforderungen in der EU. Um die Qualität zu gewährleisten werden unsere Produkte regelmäßig einer zusätzlichen Qualitätskontrolle unterworfen, sowohl von unserer eigenen Qualitätsabteilung als auch von externen spezialisierten Organisationen. Sollten, trotz aller Vorsichtsmaßnahmen, Probleme auftreten, nehmen Sie bitte die Garantie in Anspruch (siehe Garantiebedingungen).

Allgemeine Garantiebedingungen in Bezug auf Konsumgüter (für die Europäische Union):

- Alle Produkte haben für Material- oder Herstellungsfehler eine Garantieperiode von 24 Monaten ab Verkaufsdatum.
- Wenn die Klage berechtigt ist und falls eine kostenlose Reparatur oder ein Austausch des Gerätes unmöglich ist, oder wenn die Kosten dafür unverhältnismäßig sind, kann Velleman® sich darüber entscheiden, dieses Produkt durch ein gleiches Produkt zu ersetzen oder die Kaufsumme ganz oder teilweise zurückzuzahlen. In diesem Fall erhalten Sie ein Ersatzprodukt oder eine Rückzahlung im Werte von 100% der Kaufsumme im Falle eines Defektes bis zu 1 Jahr nach Kauf oder Lieferung, oder Sie bekommen ein Ersatzprodukt im Werte von 50% der Kaufsumme oder eine Rückzahlung im Werte von 50 % im Falle eines Defektes im zweiten Jahr.

• Von der Garantie ausgeschlossen sind:

- alle direkten oder indirekten Schäden, die nach Lieferung am Gerät und durch das Gerät verursacht werden (z.B. Oxidation, Stöße, Fall, Staub, Schmutz, Feuchtigkeit, ...), sowie auch der Inhalt (z.B. Datenverlust), Entschädigung für eventuellen Gewinnausfall.
- Verbrauchsgüter, Teile oder Zubehörteile, die durch normalen Gebrauch dem Verschleiß ausgesetzt sind, wie z.B. Batterien (nicht nur aufladbare, sondern auch nicht aufladbare, eingebaute oder ersetzbare), Lampen, Gummiteile, Treibriemen, usw. (unbeschränkte Liste).
- Schäden verursacht durch Brandschaden, Wasserschaden, Blitz, Unfälle, Naturkatastrophen, usw.
- Schäden verursacht durch absichtliche, nachlässige oder unsachgemäße Anwendung, schlechte Wartung, zweckentfremdete Anwendung oder Nichtbeachtung von Benutzerhinweisen in der Bedienungsanleitung.
- Schäden infolge einer kommerziellen, professionellen oder kollektiven Anwendung des Gerätes (bei gewerblicher Anwendung wird die Garantieperiode auf 6 Monate zurückgeführt).
- Schäden verursacht durch eine unsachgemäße Verpackung und unsachgemäßen Transport des Gerätes.
- alle Schäden verursacht durch unautorisierte Änderungen, Reparaturen oder Modifikationen, die von einem Dritten ohne Erlaubnis von Velleman® vorgenommen werden.
- Im Fall einer Reparatur, wenden Sie sich an Ihren Velleman®-Verteiler. Legen Sie das Produkt ordnungsgemäß verpackt (vorzugsweise die Originalverpackung) und mit dem Original-Kaufbeleg vor. Fügen Sie eine deutliche Fehlerbeschreibung hinzu.
- Hinweis: Um Kosten und Zeit zu sparen, lesen Sie die Bedienungsanleitung nochmals und überprüfen Sie, ob es keinen auf de Hand liegenden Grund gibt, ehe Sie das Gerät zur Reparatur zurückschicken. Stellt sich bei der Überprüfung des Gerätes heraus, dass kein Geräteschaden vorliegt, könnte dem Kunden eine Untersuchungspauschale berechnet.
- Für Reparaturen nach Ablauf der Garantiefrist werden Transportkosten berechnet.
- Jede kommerzielle Garantie lässt diese Rechte unberührt.

Die oben stehende Aufzählung kann eventuell angepasst werden gemäß der Art des Produktes (siehe Bedienungsanleitung des Gerätes).**PL****Velleman® usługi i gwarancja jakości**

Od czasu założenia w 1972, Velleman® zdobył bogate doświadczenie w dziedzinie światowej elektroniki. Obecnie firma dystrybuuje swoje produkty w ponad 85 krajach.

Wszystkie nasze produkty spełniają surowe wymagania jakościowe oraz wypełniają normy i dyrektywy obowiązujące w krajach UE. W celu zapewnienia najwyższej jakości naszych produktów, przechodzą one regularne oraz dodatkowo wyrównane badania kontroli jakości, zarówno naszego wewnętrznego działu jakości jak również wyspecjalizowanych firm zewnętrznych. Pomimo dołożenia wszelkich starań czasem mogą pojawić się problemy techniczne, prosimy odwołać się do gwarancji (patrz warunki gwarancji).

Ogólne Warunki dotyczące gwarancji:

- Wszystkie produkty konsumenckie podlegają 24-miesięcznej gwarancji na wady produkcyjne i materiałowe od daty zakupu.
- W przypadku, gdy usterka jest niemożliwa do usunięcia lub koszt usunięcia jest nadmiernie wysoki Velleman® może zdecydować o wymianie artykułu na nowy, wolny od wad lub zwrócić zapłaconą kwotę. Zwrot gotówki może jednak nastąpić z uwzględnieniem poniższych warunków:
 - zwrot 100% ceny zakupu w przypadku, gdy wada wystąpiła w ciągu pierwszego roku od daty zakupu i dostawy
 - wymiana wadliwego artykułu na nowy, wolny od wad z odpłatnością 50% ceny detalicznej lub zwrot 50% kwoty ceny nabycia w przypadku gdy wada wystąpiła w drugim roku od daty zakupu i dostawy.
- **Produkt nie podlega naprawie gwarancyjnej:**
 - gdy wszystkie bezpośrednie lub pośrednie szkody spowodowane są działaniem czynników środowiskowych lub losowych (np. przez utlenianie, wstrząsy, upadki, kurz, brud, ...), wilgotności;
 - gwarant nie ponosi odpowiedzialności za szkody wynikających z utraty danych;
 - produkty konsumenckie, części zamienne lub akcesoria podatne na proces starzenia, wynikającego z normalnego użytkowania, np: baterie (ładowalne, nieladowalne, wbudowane lub wymienne), żarówki, paski napędowe, gumowe elementy napędowe... (nieograniczona lista);
 - usterka wynika z działania pożaru, zalania wszelkimi cieczami, uderzenia pioruna, upadku lub kłeski żywiołowej, itp.;
 - usterka wynika z zaniedbań eksploatacyjnych tj. umyślne bądź nieumyślne zaniechanie czyszczenia, konserwacji, wymiany materiałów eksploatacyjnych, niedbalstwa lub z niewłaściwego obchodzenia się lub niezgodnego użytkowania z instrukcją producenta;
 - szkody wynikające z nadmiernego użytkowania gdy nie jest do tego celu przeznaczony tj. działalność komercyjna, zawodowa lub wspólne użytkowanie przez wiele osób - okres obowiązywania gwarancji zostanie obniżony do 6 (sześć) miesięcy;
 - Szkody wynikające ze źle zabezpieczonej wysyłki produktu;
 - Wszelkie szkody spowodowane przez nieautoryzowaną naprawę, modyfikację, przerobę produktu przez osoby trzecie jak również bez pisemnej zgody firmy Velleman®.
- Uszkodzony produkt musi zostać dostarczony do sprzedawcy® Velleman, solidnie zapakowany (najlepiej w oryginalnym opakowaniu), wraz z wyposażeniem z jakim produkt został sprzedany. W przypadku wysyłki towaru w opakowaniu innym niż oryginalnym ryzyko usterki produktu oraz tego skutki przechodzą na właściciela produktu. Wraz z niesprawnym produktem należy dołączyć jasny i szczegółowy opis jego usterki, wady;
- Wskazówka: Aby zaoszczędzić na kosztach i czasie, proszę szczegółowo zapoznać się z instrukcją obsługi; czy przyczyna wady są okoliczności techniczne czy też wynikają wyłącznie z nieznaności obsługi produktu. W przypadku wysyłki sprawnego produktu do serwisu nabywca może zostać obciążony kosztami obsługi oraz transportu.

- W przypadku napraw pogwarancyjnych lub odpłatnych klient ponosi dodatkowo koszt wysyłki produktu do i z serwisu.
- wymienione wyżej warunki są bez uszczerbku dla wszystkich komercyjnych gwarancji.

Powwyższe postanowienia mogą podlegać modyfikacji w zależności od wyrobu (patrz art obsługi).**PT****Garantia de serviço e de qualidade Velleman®**

Desde a sua fundação em 1972 Velleman® tem adquirido uma ampla experiência no sector da eletrónica com uma distribuição em mais de 85 países. Todos os nossos produtos respondem a exigências rigorosas e a disposições legais em vigor na UE. Para garantir a qualidade, submetemos regularmente os nossos produtos a controles de qualidade suplementares, com o nosso próprio serviço qualidade como um serviço de qualidade externo. No caso improvável de um defeito mesmo com as nossas precauções, é possível invocar a nossa garantia. (ver as condições de garantia).

Condições gerais com respeito a garantia sobre os produtos grande público (para a UE):

- qualquer produto grande público é garantido 24 mês contra qualquer vício de produção ou materiais a partir da data de aquisição efectiva;
 - no caso da reclamação ser justificada e que a reparação ou substituição de um artigo é impossível, ou quando os custos são desproporcionados, Velleman® autoriza-se a substituir o dito artigo por um artigo equivalente ou a devolver a totalidade ou parte do preço de compra. Em outro caso, será consentido um artigo de substituição ou devolução completa do preço de compra no caso de um defeito no prazo de 1 ano depois da data de compra e entrega, ou um artigo de substituição pagando o valor de 50% do preço de compra ou devolução de 50% do preço de compra para defeitos depois de 1 a 2 anos.
 - **estão por consequência excluídos:**
 - todos os danos directos ou indirectos depois da entrega do artigo (p.ex. danos ligados a oxidação, choques, quedas, poeiras, areias, impurezas...) e provocado pelo aparelho, como o seu conteúdo (p.ex. perda de dados) e uma indemnização eventual por perda de receitas;
 - consumíveis, peças ou acessórios sujeitos a desgaste causado por um uso normal, como p.ex. pilhas (recarregáveis, não recarregáveis, incorporadas ou substituíveis), lâmpadas, peças em borracha correias... (lista ilimitada);
 - todos os danos que resultem de um incêndio, raios, de um acidente, de uma catastrophe natural, etc.;
 - danos provocados por negligencia, voluntária ou não, uma utilização ou manutenção incorrecta, ou uma utilização do aparelho contrária as prescrições do fabricante;
 - todos os danos por causa de uma utilização comercial, profissional ou colectiva do aparelho (o período de garantia será reduzido a 6 meses para uma utilização profissional);
 - todos os danos no aparelho resultando de uma utilização incorrecta ou diferente daquela inicialmente prevista e descrita no manual de utilização;
 - todos os danos depois de uma devolução não embalada ou mal protegida ao nível do acondicionamento.
 - todas as reparações ou modificações efectuadas por terceiros sem a autorização de SA Velleman®;
 - despesas de transporte de e para Velleman® se o aparelho não estiver coberto pela garantia.
 - qualquer reparação será fornecida pelo local de compra. O aparelho será obrigatoriamente acompanhado do talão ou factura de origem e bem acondicionado (de preferência dentro da embalagem de origem com indicação do defeito ou avaria);
 - dica: aconselha-mos a consulta do manual e controlar cabos, pilhas, etc. antes de devolver o aparelho. Um aparelho devolvido que estiver em bom estado será cobrado despesas a cargo do consumidor;
 - uma reparação efectuada fora da garantia, será cobrado despesas de transporte;
 - qualquer garantia comercial não prevalece as condições aqui mencionadas.
- A lista pode ser sujeita a um complemento conforme o tipo de artigo e estar mencionada no manual de utilização.**