

GAMME

# Tuile ®

NOTICE DE POSE



Tuile ® ORIGINALE



Tuile ® AREA

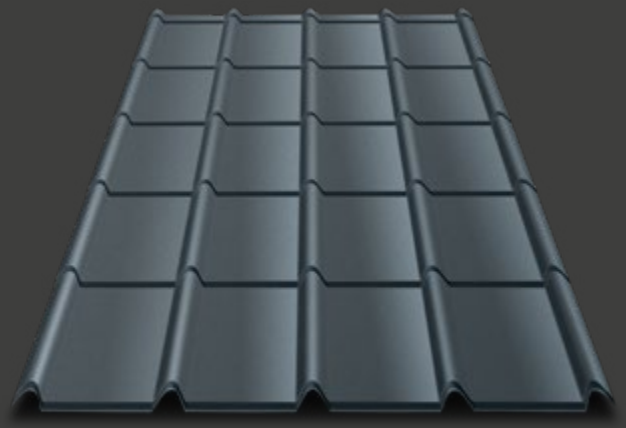

## S'ADAPTE À TOUTES VOS TOITURES **SANS DÉCOUPE**

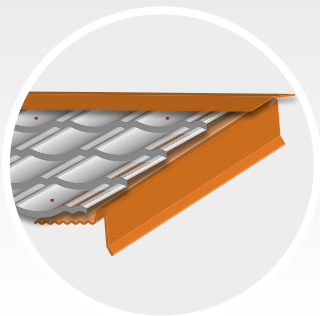

### CONCEPT COMPLET

Une solution clé en main prête à poser comprenant tous les accessoires et fixations

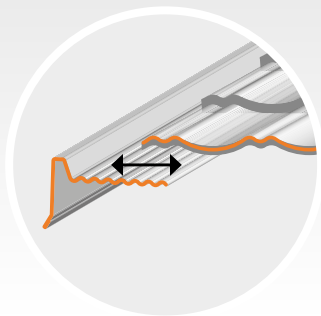

### AJUSTABLE

Rive ondulée crantée pour un ajustement sans découpe

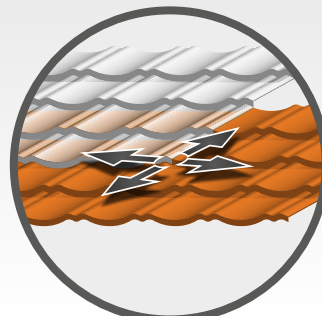

### EMBOÎTABLE

Panneaux de tuiles emboîtables en largeur et en hauteur pour une pose facile et sans découpe



### COLORIS

Disponible en deux coloris exclusifs : MAT TEXTURÉ

## Tuile **r** AREA®

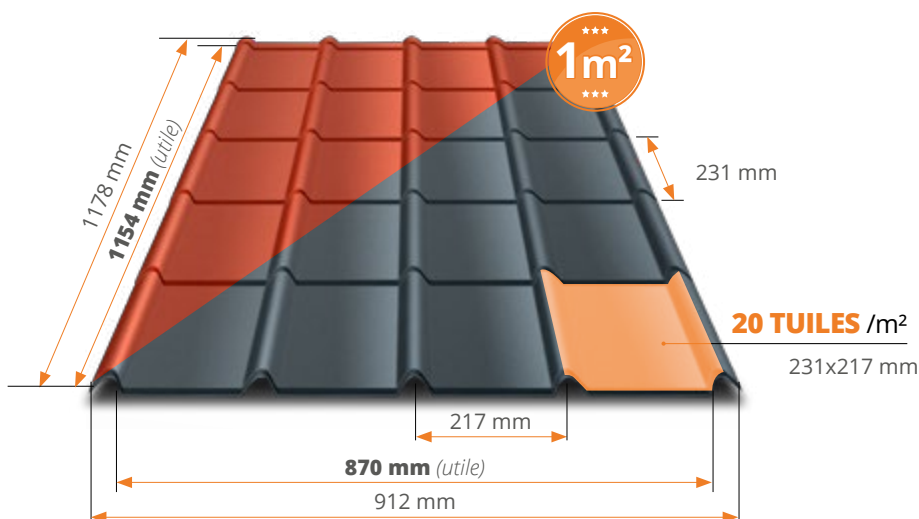

|                         |  |
|-------------------------|--|
| Revêtement :            | Mat texturé 35 µm                                |
| Matière :               | Acier  |
| Épaisseur :             | 0.50 mm  |
| Largeur utile :         | 870 mm   |
| Longueurs disponibles : | 1178 mm<br>ou 2102 mm                            |
| Hauteur :               | 22 mm  |
| Poids :                 | 4 kg/m²  |
| Coloris :               | Brun mat - RAL 8012<br>Anthracite mat - RAL 7016 |

## Tuile **r** ORIGINALE®



|                         |  |
|-------------------------|--|
| Revêtement :            | Mat texturé 35 µm                                |
| Matière :               | Acier  |
| Épaisseur :             | 0.50 mm  |
| Largeur utile :         | 870 mm   |
| Longueurs disponibles : | 1180 mm<br>ou 2070 mm                            |
| Hauteur :               | 18 mm  |
| Poids :                 | 4,5 kg/m²  |
| Coloris :               | Brun mat - RAL 8012<br>Anthracite mat - RAL 7016 |

## LES COMPOSANTS DU SYSTÈME



Rive ajustable pour tôle tuile BACACIER Tuile R®

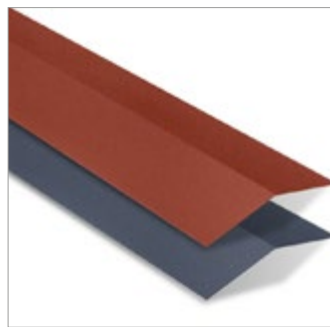

Faîtière double pour tôle tuile BACACIER Tuile R®

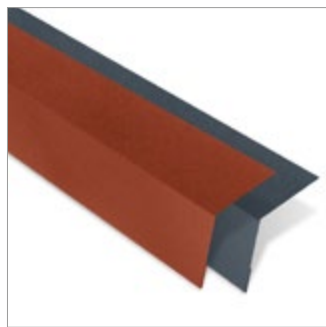

Bande d'égout pour tôle tuile BACACIER Tuile R®

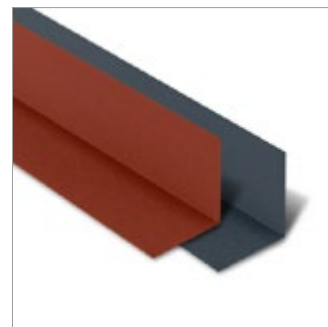

Rive contre mur pour tôle tuile BACACIER Tuile R®



Faîtière simple à rabat pour tôle tuile BACACIER Tuile R®



FAÎTIÈRE PLATE CONTRE MUR pour tôle tuile BACACIER Tuile R®

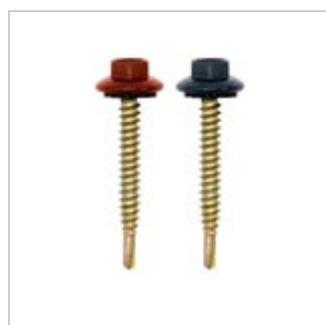

50 vis de fixation en plage pour support bois 4.8x38



Bombe de retouche 298 ml Finition mat

## PENTE DE LA TOITURE

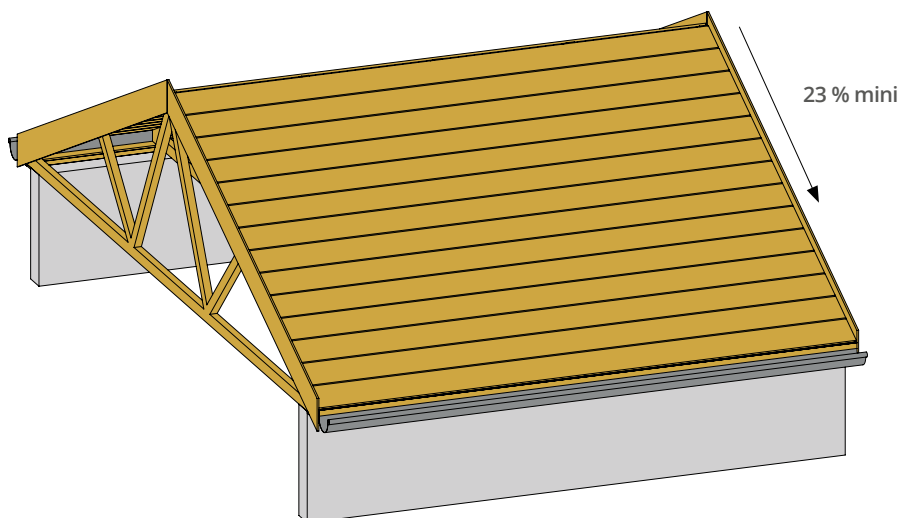

### Calculer facilement la pente

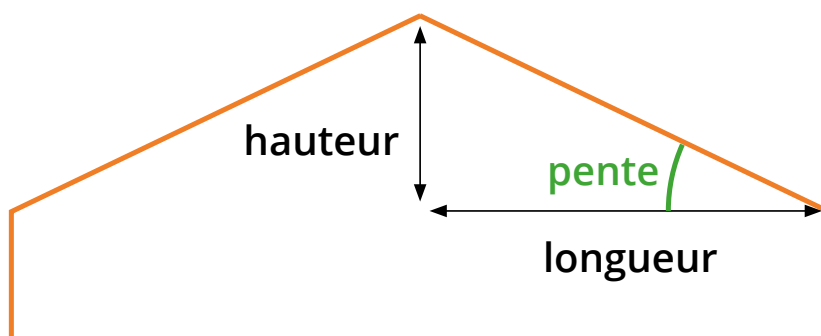

$$\text{Pente (\%)} = \frac{\text{hauteur}}{\text{longueur}} \times 100$$

TABLEAU DE CONVERSION - PENTE

| Degrés   | 4°  | 6°   | 8°   | 10°  | 12°  | 13°  | 14°  | 15°  | 16°  | 18°  | 20°  | 22°  | 24°  | 26°  | 28°  | 30°  | 32°  | 34°  | 36°  | 38°  | 40°  |
|----------|-----|------|------|------|------|------|------|------|------|------|------|------|------|------|------|------|------|------|------|------|------|
| Pourcent | 7 % | 10 % | 14 % | 18 % | 21 % | 23 % | 25 % | 28 % | 29 % | 32 % | 36 % | 40 % | 44 % | 49 % | 53 % | 58 % | 62 % | 67 % | 73 % | 78 % | 84 % |

## DOMAINE D'EMPLOI

La Tuile R® est le produit idéal pour votre toiture.  
Elle convient aussi bien aux constructions neuves qu'à la rénovation de toiture.

### EN CONSTRUCTION NEUVE

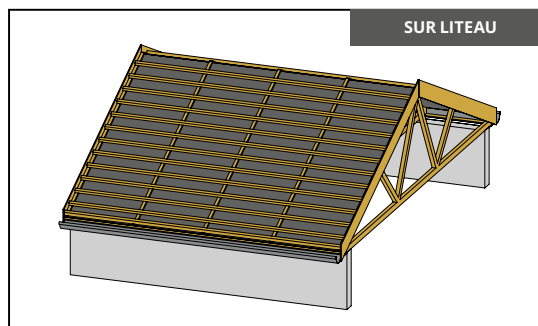
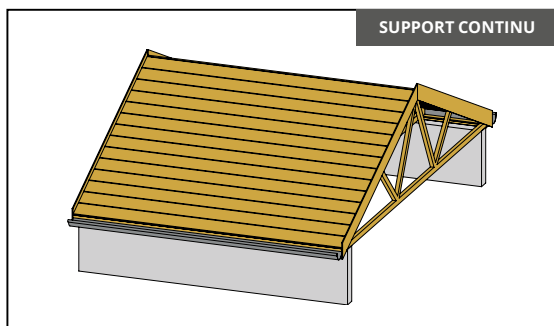

### EN RÉNOVATION

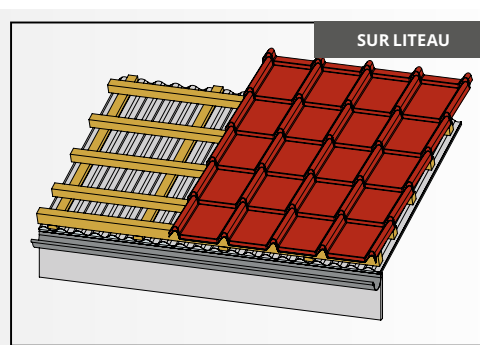
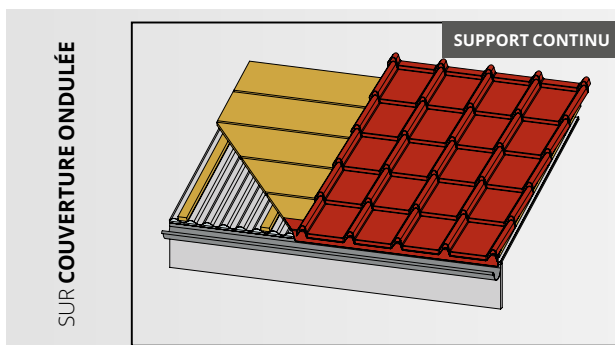
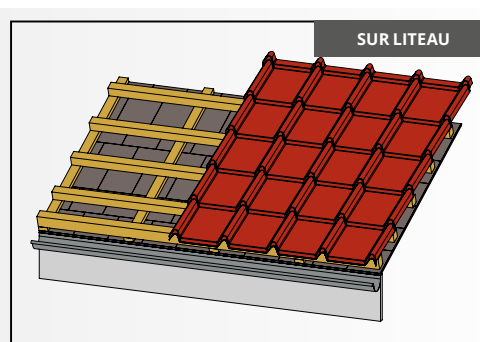
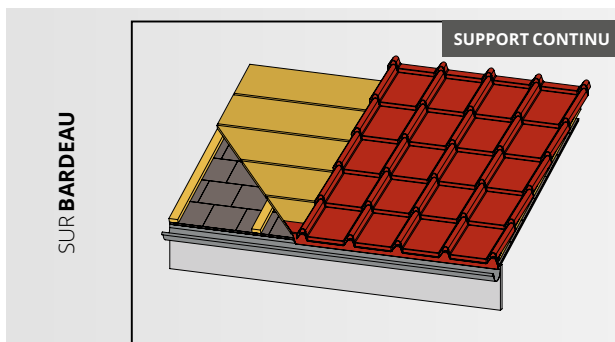

**NB :** Avant la rénovation, il est nécessaire de s'assurer du bon état de la charpente et de la structure porteuse. Si la toiture est étanche la pose de la Tuile R® peut s'effectuer directement, si ce n'est pas le cas, il est nécessaire de prévoir la pose d'un pare pluie.

## TYPE DE TOITURE

Dimensions minimum (en mm) des supports à utiliser\*

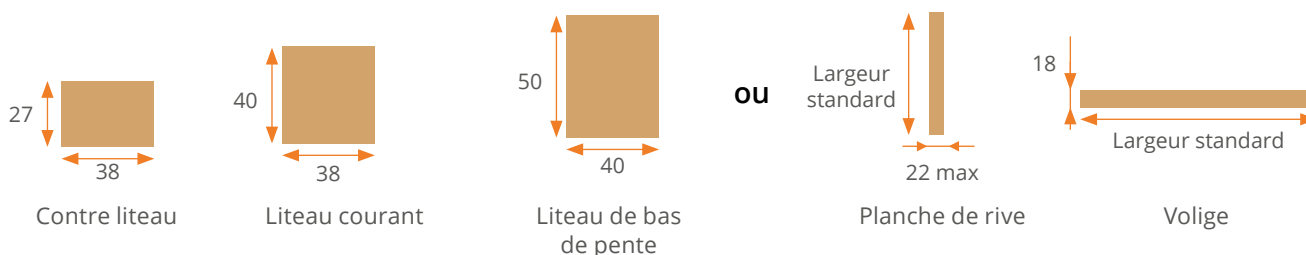

(\* ) Dimensions standards couramment vendues par les négociants.



## POSE SUR LITEAUX

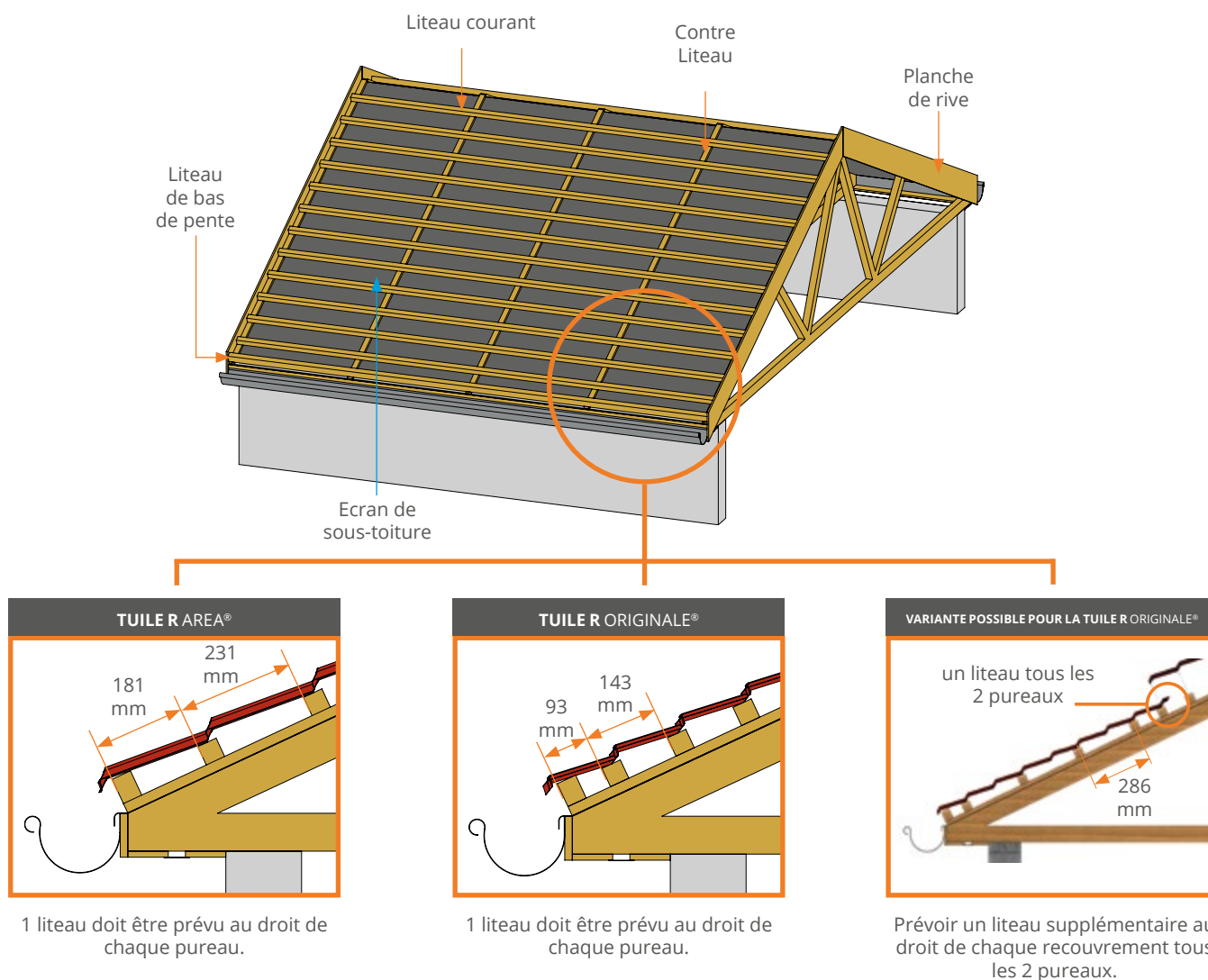

## POSE SUR SUPPORT CONTINU

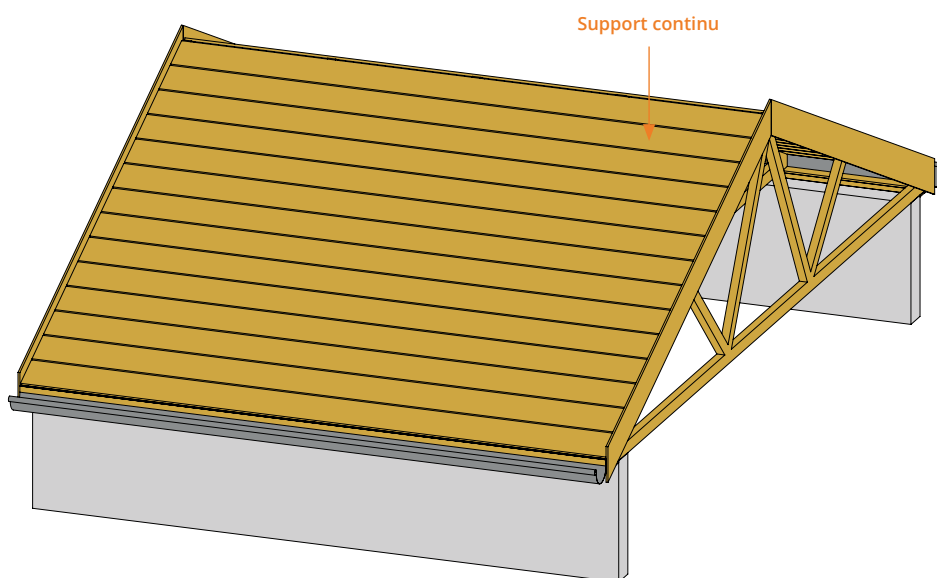

Réalisation du support continu conforme au DTU 40.41.

En fonction de la nature du support, un écran d'interposition peut être nécessaire.

## VENTILATION

En construction neuve ou en rénovation, pour assurer une bonne ventilation de votre toiture une lame d'air de 20mm minimum doit être créée.

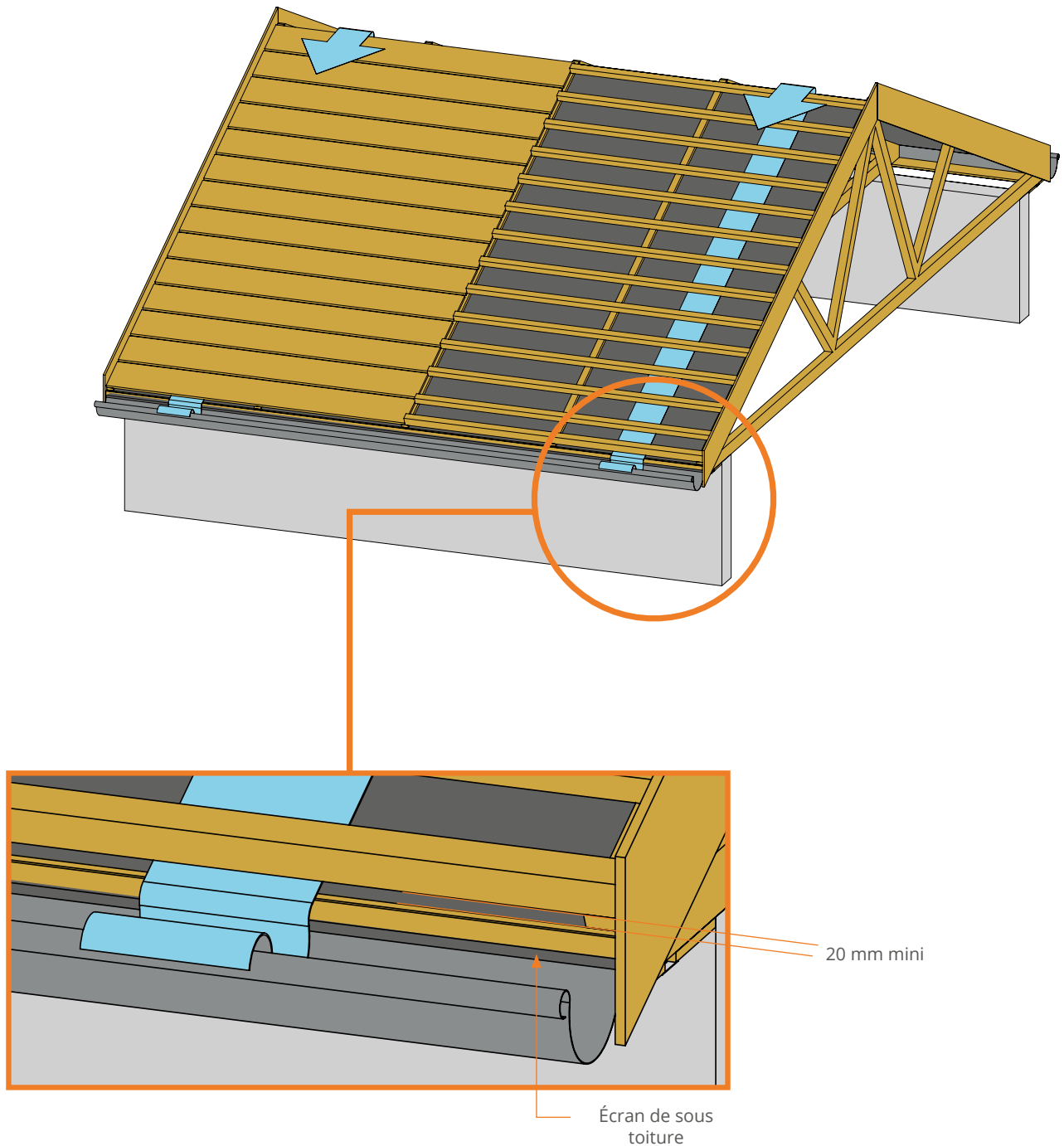

## POSE DE L'ÉGOUT

## ÉTAPE 1

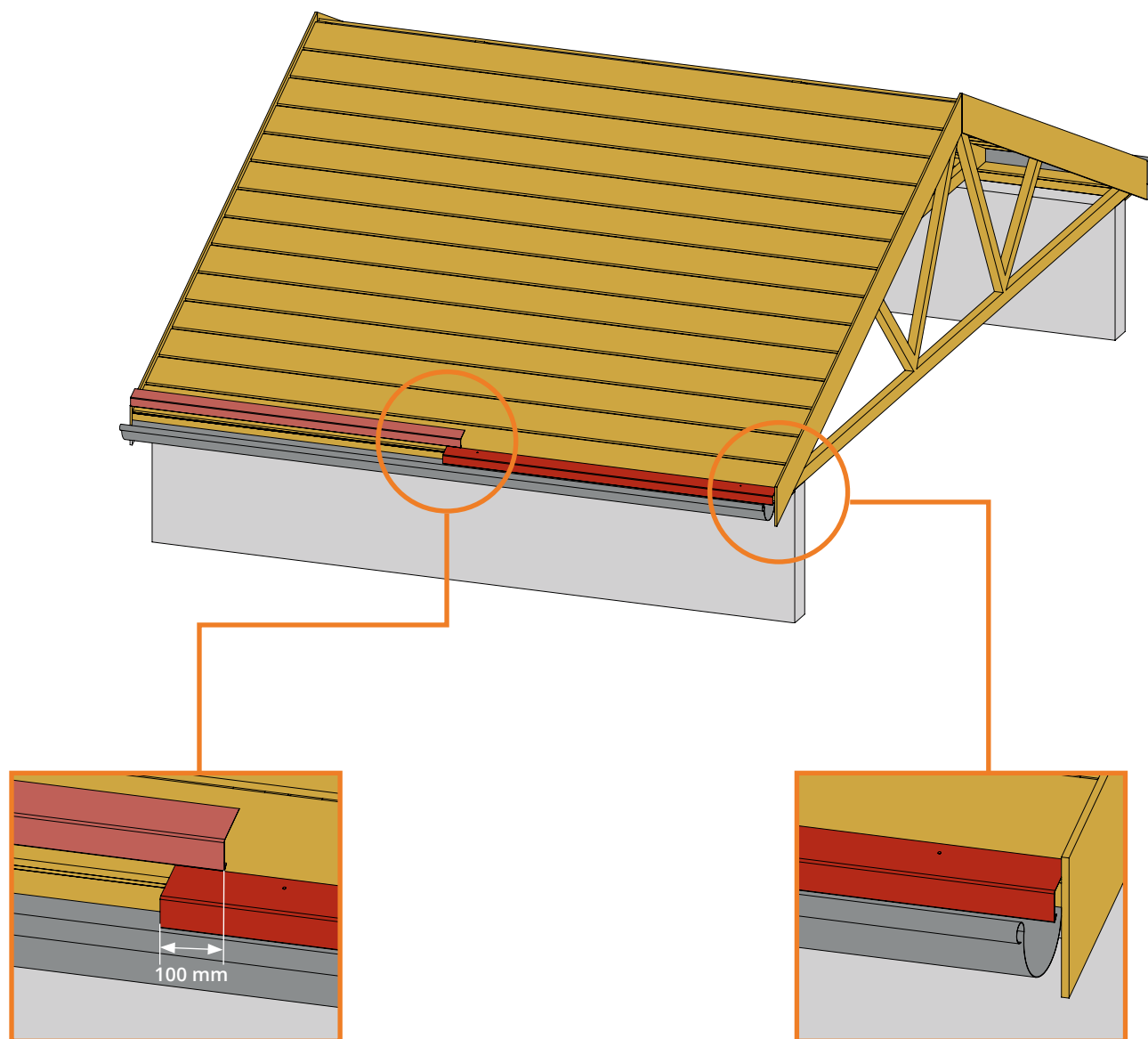

La bande d'égout se positionne en bas de pente.  
Pour la maintenir temporairement en position, utiliser deux pointes à clouer aux extrémités.



POSE DES RIVES

ÉTAPE 2

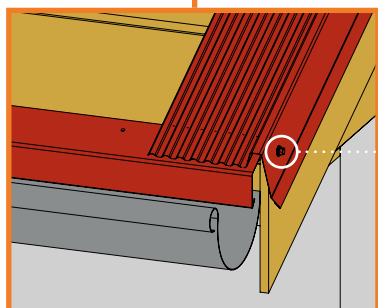
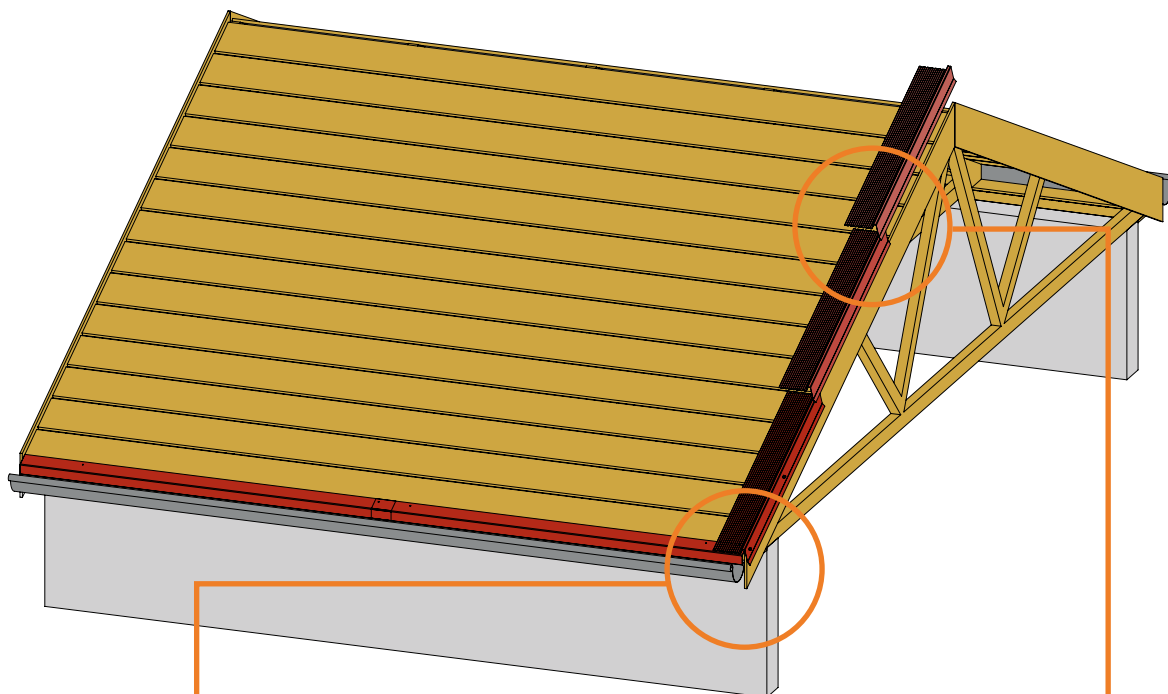

3 vis de fixation par mètre linéaire  
Ø4.8x38

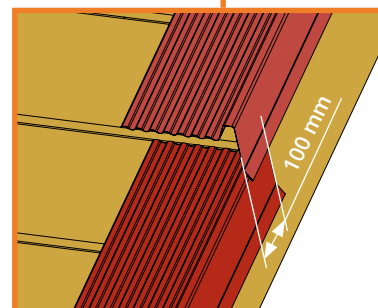

FINITION AU FAÎTAGE

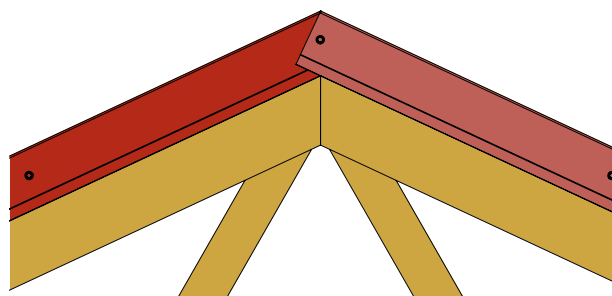
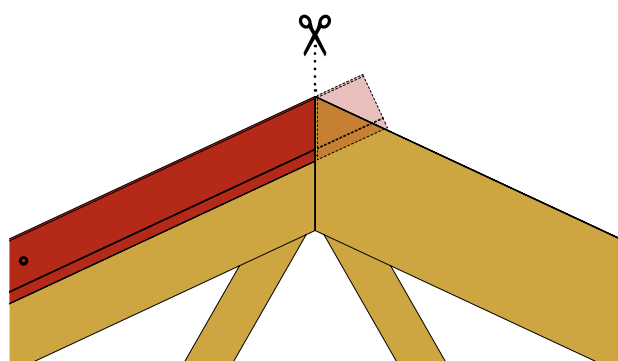

## POSE DES TUILES R

## ÉTAPE 3

La Tuile R® a la particularité d'être chevauchable, aussi bien sur la longueur que sur la largeur.  
Pas besoin de découpe !  
Référez-vous à la fin de la mise en œuvre, partie « bon à savoir » pour consulter les différentes configurations possibles de chevauchement.

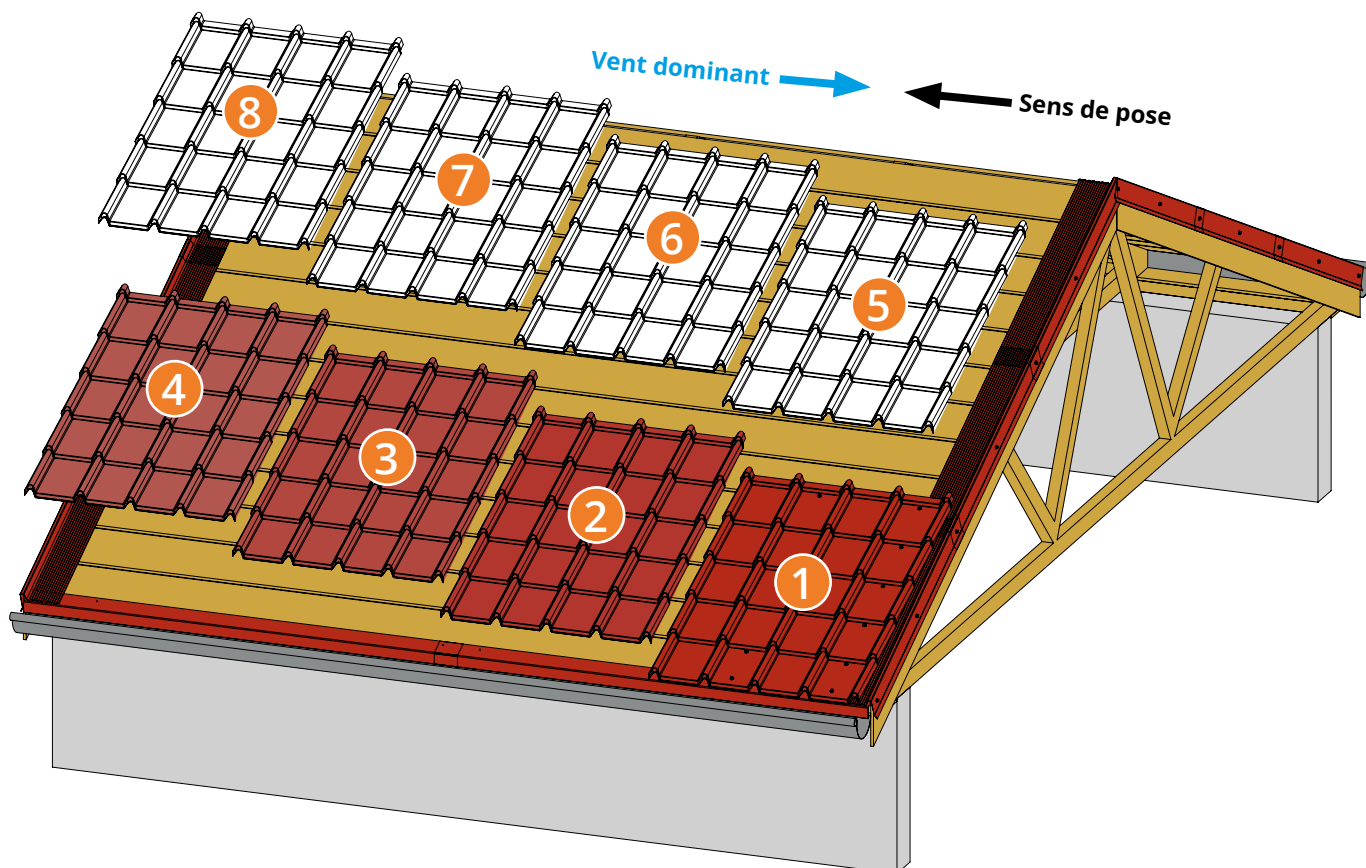

Les plaques Tuile R® se posent toujours en commençant par le bas.

Visser avec 6 vis minimum par plaque de 1m<sup>2</sup>.

La fixation des tuiles se fait toujours en creux d'ondes.

Positionner les plaques suivantes en les recouvrant les unes aux autres.

Pour la dernière plaque, adapter le recouvrement longitudinal pour avoir une finition parfaite et sans découpe.







Vis de fixation  
Ø4.8x38

La rondelle d'étanchéité de la vis de fixation ne doit pas être trop serrée ni pas assez, afin d'assurer une bonne étanchéité.

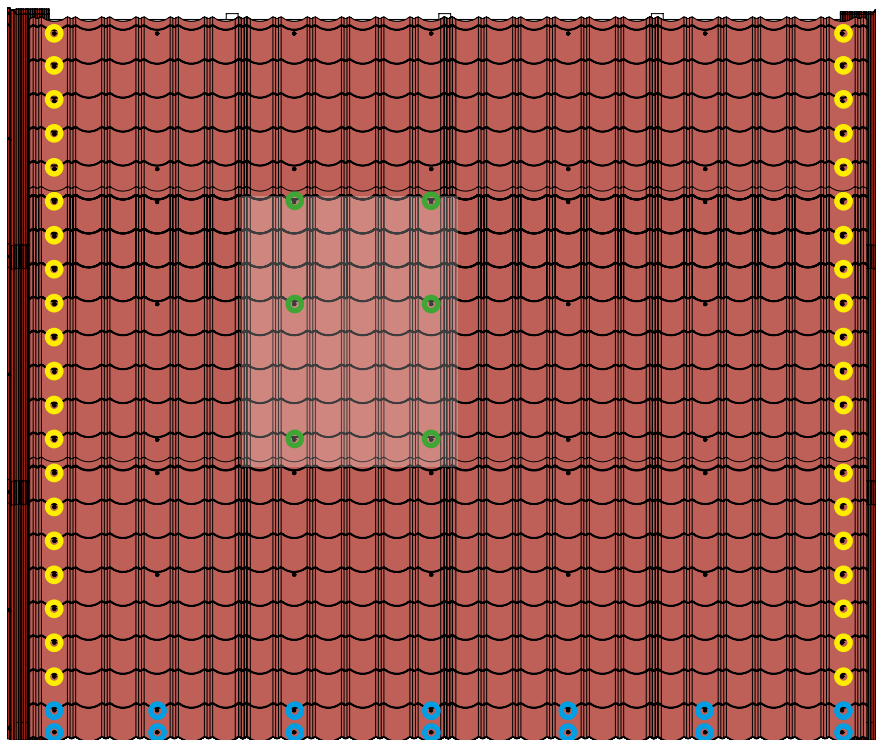
## FIXATIONS DES TUILES R ORIGINALE

## ÉTAPE 4





-  1 fixation sur chaque tuile en rive
-  2 fixations par tuile, toutes les 2 tuiles en bas de pente
-  6 fixations par tôle en partie courante

## FIXATIONS DES TUILES R AREA

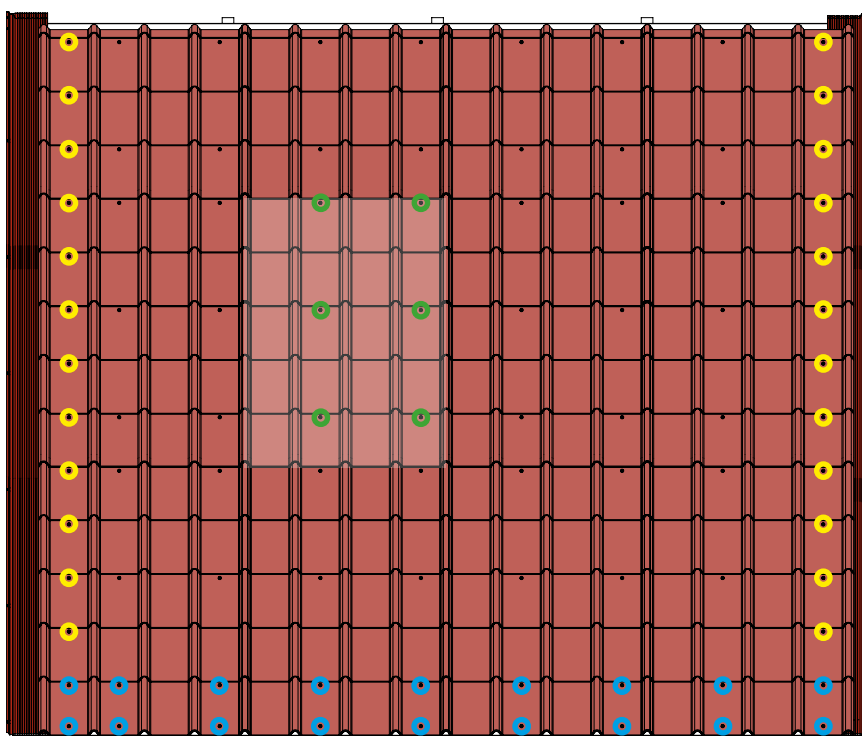
## ÉTAPE 4



-  1 fixation sur chaque tuile en rive
-  2 fixations par tuile, toutes les 2 tuiles en bas de pente
-  6 fixations par tôle en partie courante

## POSE DES FAÎTIÈRES

## ÉTAPE 5

Répartissez les faîtières sur toute la longueur de votre toiture.

Elles se recouvrent entre elles, inutile de les recouper.

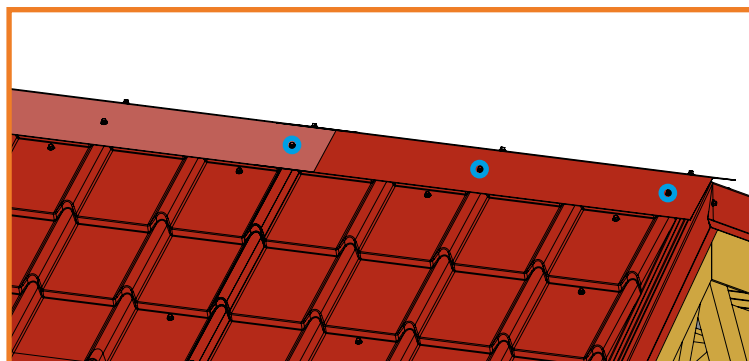
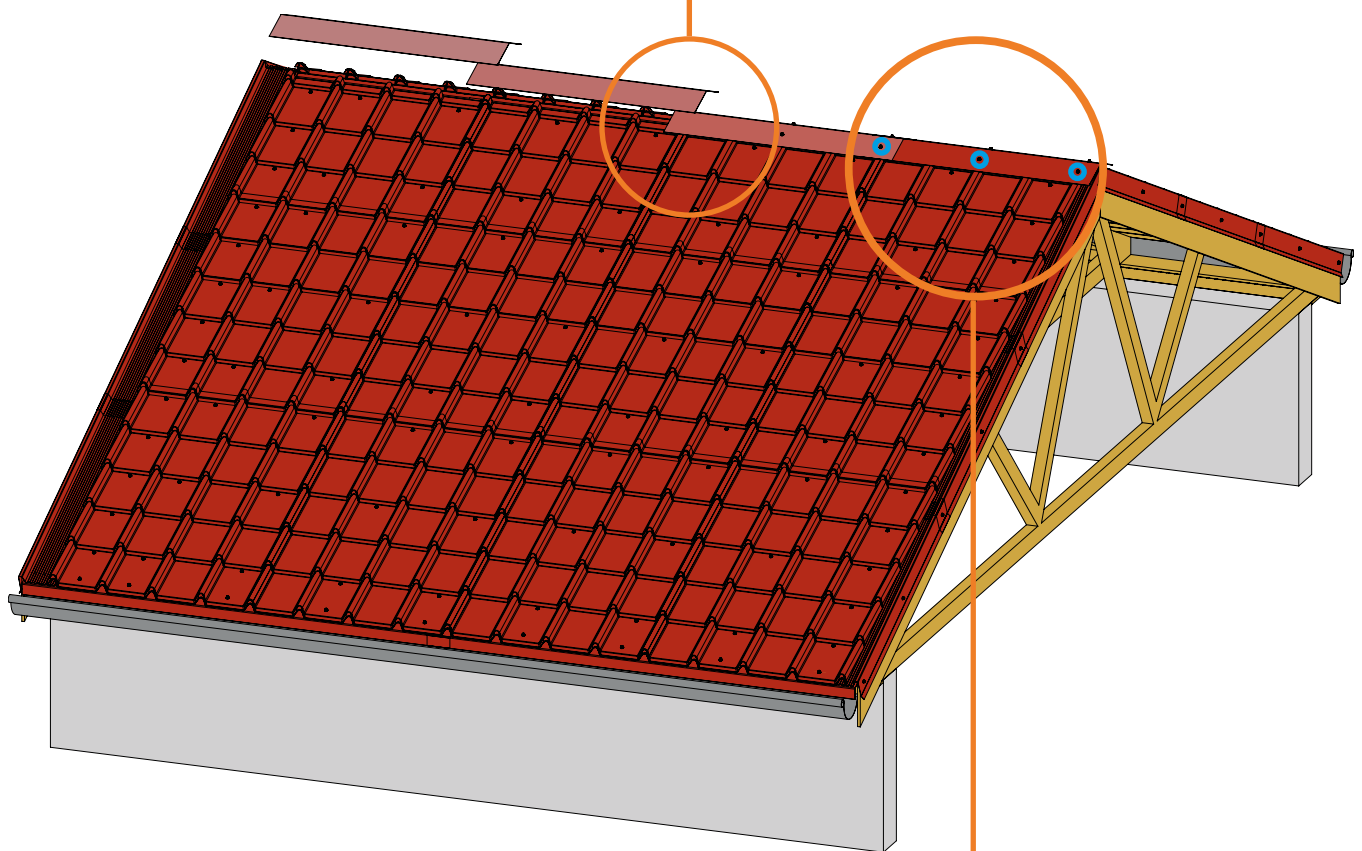
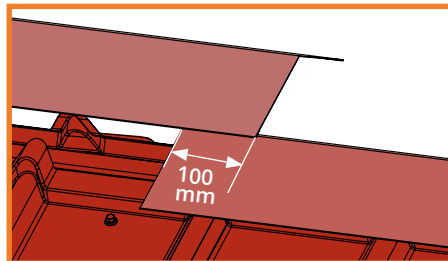

3 fixations par mètre linéaire



Vis de fixation  
Ø4.8x38

## EXEMPLE DES POSSIBLES CHEVAUCHEMENTS DES TUILES R :

**BON À SAVOIR**

La Tuile R® a la particularité d'être chevauchable, aussi bien sur la longueur que sur la largeur.  
**Pas besoin de découpe.**

**RECOUVREMENT LONGITUDINAL**

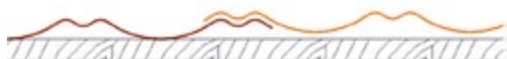

Recouvrement minimal

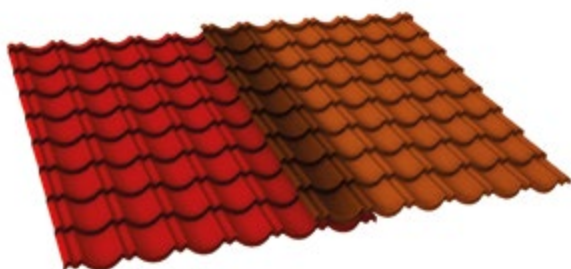

Recouvrement sur 1 tuile

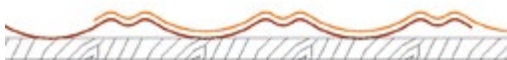
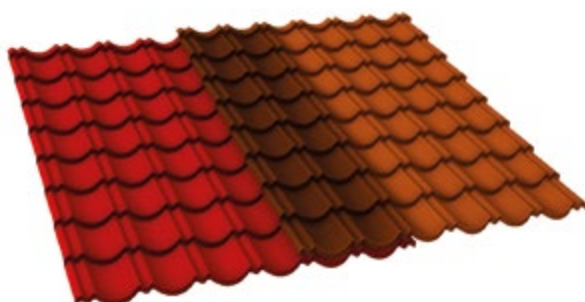

Recouvrement sur 2 tuiles et plus

**RECOUVREMENT TRANSVERSAL**

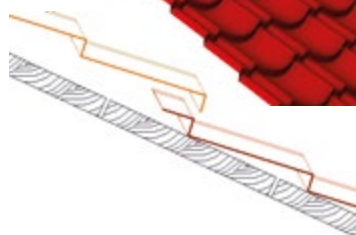
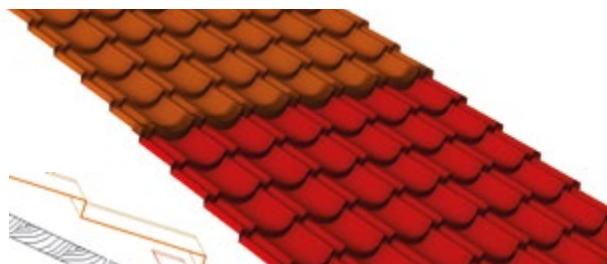

Recouvrement minimal

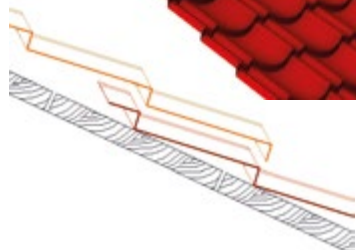
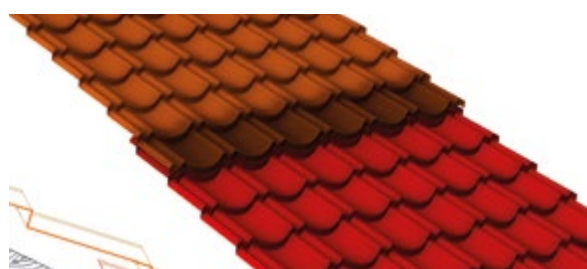

Recouvrement sur 1 tuile

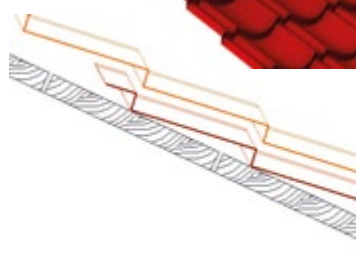

Recouvrement sur 2 tuiles et plus









**COMMANDEZ EN LIGNE**  
[www.yousteel.fr](http://www.yousteel.fr)

**Yousteel**<sup>TM</sup>

À VOTRE SERVICE

PAR TÉLÉPHONE :

**04 44 05 30 15**

*du lundi au vendredi de 9h à 17h*

PAR EMAIL :

**[boutique@yousteel.fr](mailto:boutique@yousteel.fr)**

PAR COURRIER :

61 avenue du Stade  
63200 RIOM



## **UN BESOIN SUR-MESURE ?**

Nous pouvons également répondre à vos demandes spécifiques, n'hésitez pas à nous contacter.

REJOIGNEZ-NOUS AUSSI SUR :



[@yousteel.fr](https://www.facebook.com/yousteel.fr)



[@yousteel.fr](https://www.pinterest.com/yousteel.fr)



[@yousteel tout simplement](https://www.youtube.com/yousteel_tout_simplement)