

STRECKMETALLTISCH RUND

"Las Vegas"

ARTIKEL-NR. 94050



Abb. kann abweichen

**LESEN SIE DIE BEDIENUNGSANLEITUNG UND DIE SICHERHEITSHINWEISE
VOR DER ERSTEN VERWENDUNG GRÜNDLICH DURCH!**

**DEMA-VERTRIEBS GMBH • IM TOBEL 4 • 74547 ÜBRIGSHAUSEN
WWW.DEMA-VERTRIEB.COM**

© DEMA VERTRIEBS-GMBH

Inhaltsverzeichnis

1 SICHERHEITSHINWEISE.....	3
1-1 Bestimmungsgemäße Verwendung	3
2 TECHNISCHE DATEN.....	3
3 MONTAGE & AUFBAU	4
3-1 Teileliste.....	7
4 WARTUNG	7
5 ENTSORGUNG	7

1 SICHERHEITSHINWEISE

- Änderungen die dem technischen Fortschritt dienen, können ohne Vorankündigung vom Hersteller getätigt werden und sind eventuell in der Bedienungsanleitung noch nicht berücksichtigt.
- Kontrollieren Sie die Parkbank vor Inbetriebnahme auf Vollständigkeit und Funktion!
- Nehmen Sie niemals ein defektes oder funktionsunfähiges Gerät in Betrieb! Kontaktieren Sie den Hersteller oder lassen Sie das Gerät von einem Mechaniker kontrollieren.
- Arbeiten Sie immer mit Bedacht und der nötigen Vorsicht!
- Wenden Sie auf keinen Fall übermäßige Gewalt an!
- Springen Sie niemals auf den Tisch!
- Verwenden Sie den Tisch niemals als Steighilfe!
- Setzen Sie sich niemals auf den Tisch!
- Lehnen Sie sich niemals an die Tischkante
- Arbeiten Sie niemals wenn Sie müde sind oder unter dem Einfluss von Alkohol, Drogen, Medikamente oder sonstigen Rauschmitteln stehen.
- Verwahren Sie Verpackungsteile (Folien, Plastikbeutel, Styropor, etc.) nur an Orten auf, die Kindern insbesondere Säuglingen nicht zugänglich sind! Da Verpackungsteile oft nicht erkennbare Gefahren bergen (z. B. Erstickungsgefahr).

1-1 BESTIMMUNGSGEMÄßE VERWENDUNG

- Der Tisch ist geeignet als Ablagefläche für haushaltsübliche Waren.
- Der Tisch ist nicht geeignet als Steighilfe!

2 TECHNISCHE DATEN

Maße (ØxH)	ca. 120 x 71 cm
Gewicht	ca. 11 kg

3 MONTAGE & AUFBAU

- Ziehen Sie für den Aufbau des Tisches eine weitere Person hinzu.
- WICHTIG: Beim Aufbau die Schrauben erst lose ansetzen, danach fest verschrauben!
- Bauen Sie den Gartentisch mit Hilfe der folgenden Skizzen auf, beginnen Sie damit, die Beine (B) miteinander mit dem Stützring. Verwenden Sie dazu die Schrauben (E,F).

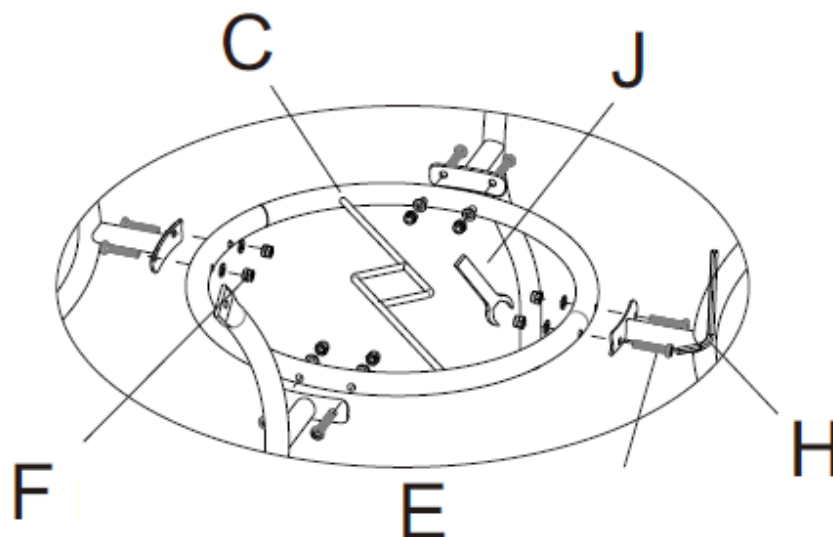
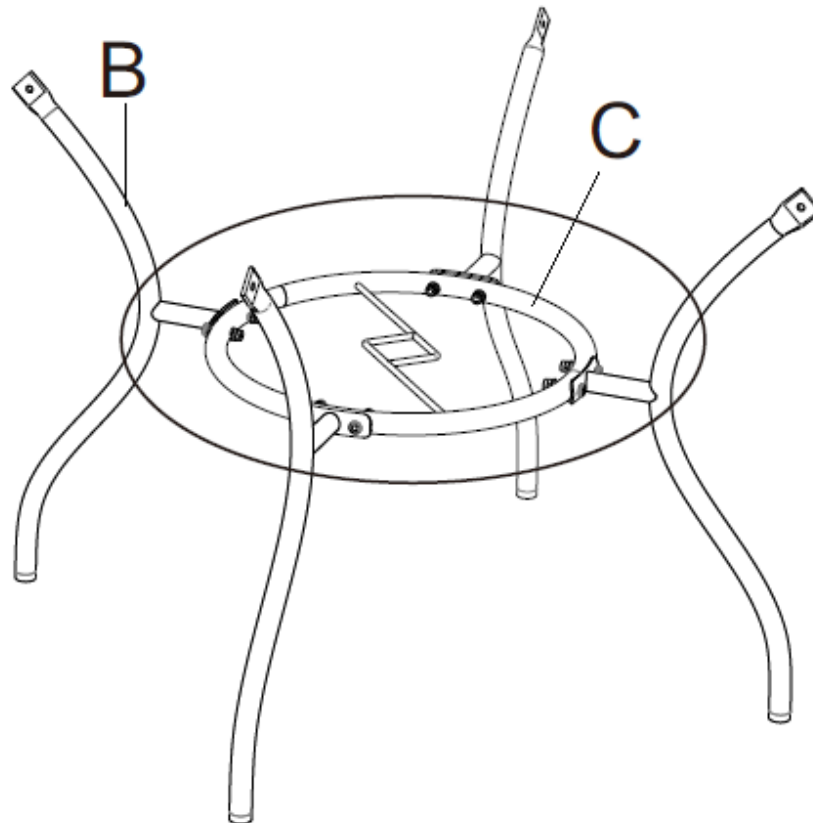



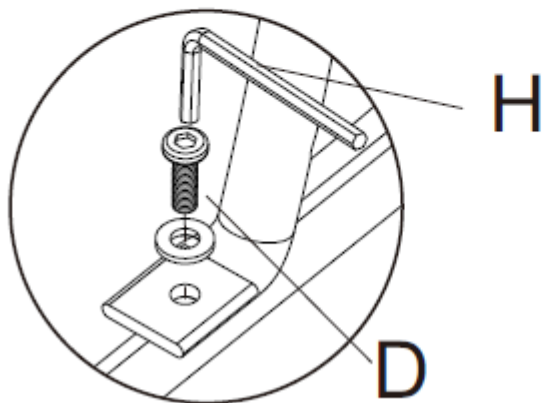
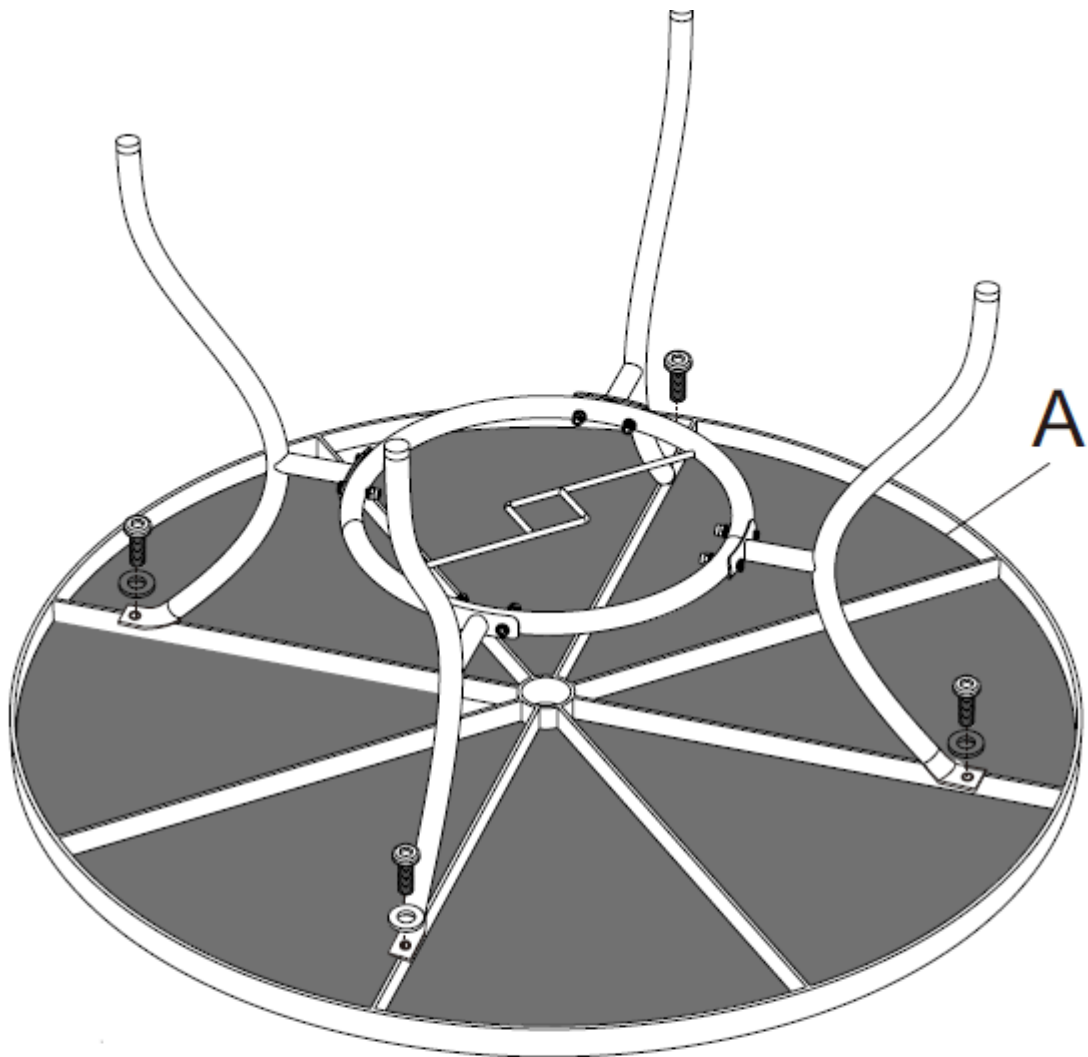

- Montieren Sie die Beine auf der Unterseite der Tischplatte mit Hilfe der Schrauben/Scheiben D:

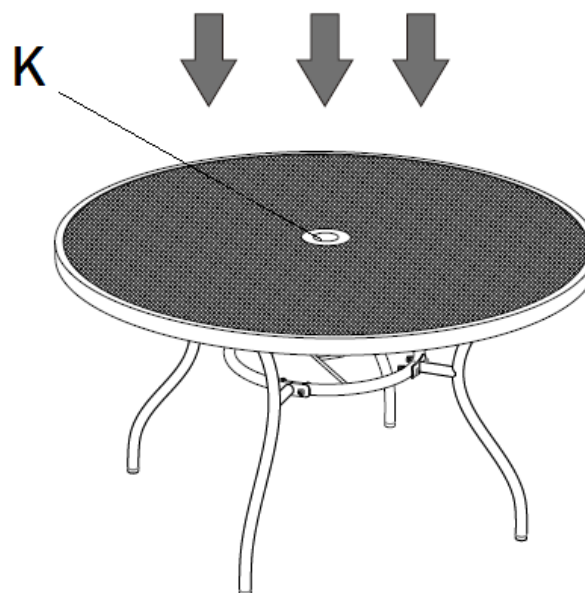
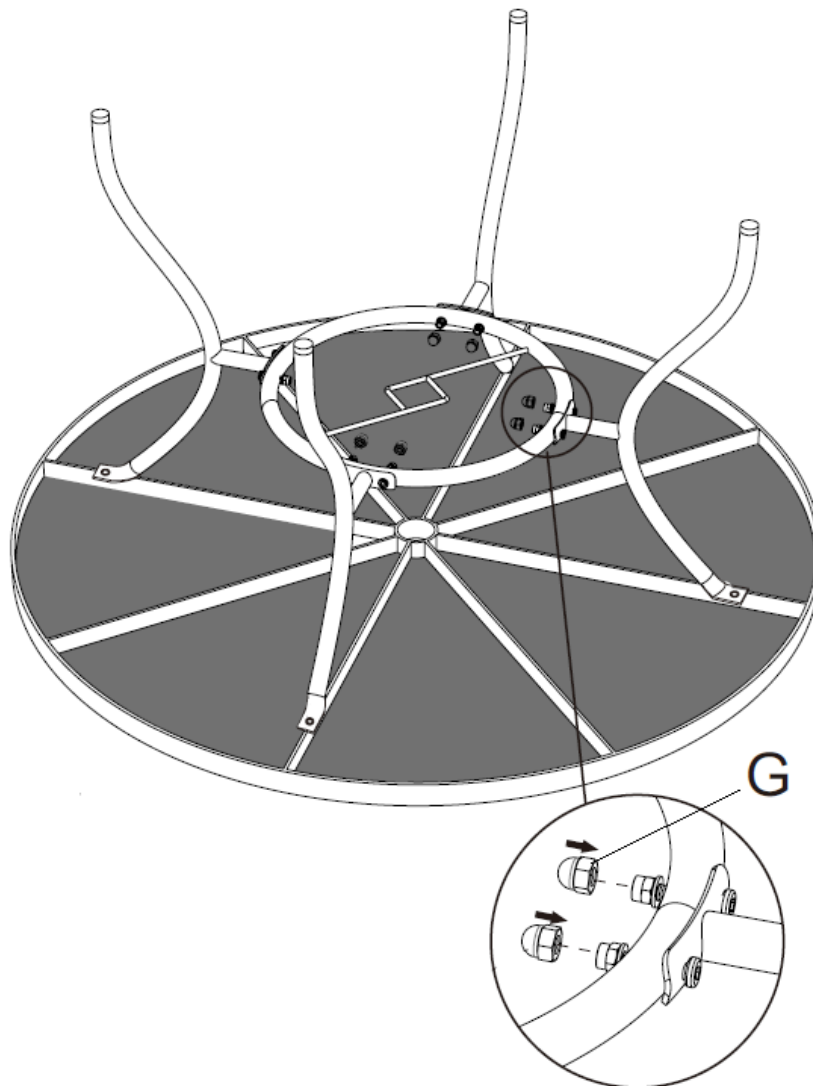

- Drehen Sie die Kappen auf die Schrauben-Enden und drehen Sie den Tisch nun herum.

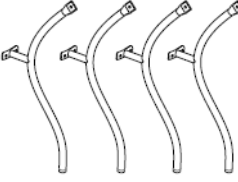
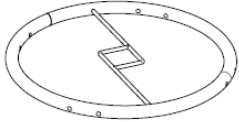
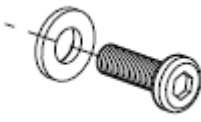
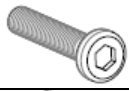
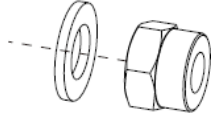

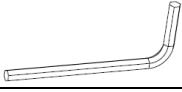
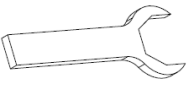
3-1 TEILELISTE

TEILE-NUMMER	ABBILDUNG	BEZEICHNUNG	STK
A		Tischplatte	1
B		Beine	4
C		Stützring	1
D		Innensechskantschraube M6x12 mit Unterlegscheibe	4
E		Innensechskantschraube M6x30	8
F		Sicherheitsmutter M6 mit Unterlegscheibe	8
G		Schutzkappe PVC	8
H		Innensechskantschlüssel	1
J		Schlüssel Gr 10	1
K		Schutzkappe für Sonnenschirm-Durchführung	1

4 WARTUNG

- Prüfen Sie regelmäßig ob die Schrauben fest angezogen sind!
- Decken Sie den Tisch bei schlechtem Regen (Schnee, starker Regen) ab.

5 ENTSORGUNG

Im Falle der Entsorgung dieses Gerätes wenden Sie sich bitte an die DEMA Vertriebs-GmbH, Ihren lokalen Händler oder einen lokalen Wertstoffverwerter. Führen Sie das Gerät keinesfalls einer kommunalen Sammelstelle zu! Entsorgen Sie das Gerät keinesfalls über den normalen Hausmüll!