

**SPA 908-M3301/M3303/M3332/ M3346 /  
M3351/M3360/M3369/M3372**



# SOMMAIRE

I. Avertissement.....	page2
II. Contrôle des instructions d'utilisation du système .....	page3
III. Brève introduction de tous les modèles SPA .....	page30
IV. description sur l'utilisation des pièces.....	page31
V. description de l' installation.....	page33
VI. Entretien et maintenance.....	page34
VII. Instructions sur l' entretien.....	page35
VIII. Dépannage .....	page36
IX. Pcedure De Garantie.....	page36

FR : SAV/INFORMATION /VIDEO/CONTACT  
EN: AFTER-SALES SERVICE/INFORMATION/VIDEO/CONTACT  
DE : REPARATUR-SERVICE UND ERSATZTEILE /INFORMATIONEN /VIDEO/KONTAKT  
ES: SERVICIO POST-VENTA/INFORMACIÓN/VIDEO/CONTACTO  
IT: SERVIZIO ASSISTENZA/INFORMAZIONI/VIDEO/CONTATTO  
PT: SERVIÇO PÓS-VENDA/INFORMAÇÕES/VIDEO/CONTATO  
PL: SERWIS TECHNICZNY/INFORMACJE/WIDEO/KONTAKT  
NE: AFTER SALES SERVICE/INFORMATIE/VIDEO/CONTACT  
HE: לארה שירות ומכירות/מידע /הוידאו/לתקשר עם

**SAV.HABITATETJARDIN**

## **I. Avertissement: lisez les instructions suivantes avant l'opération, ce qui est une garantie de sécurité pour les utilisateurs du SPA.**

1. Le système doit être installé par des techniciens qualifiés, commutateur pour fuite de l'électricité doit être installé à l'endroit commode pour être contrôlé.
2. La baignoire doit être installée sur le sol à des fins de sécurité, sinon, nous ne prendrons pas la responsabilité de la perte de la mauvaise mise à terre!
3. Il faut prendre la capacité de charge du fils en considération lorsqu'il est installé, sinon, cela aura une incidence sur le fonctionnement ou des accidents de sécurité.
4. Pour assurer l'assainissement des SPA, ceux qui ont la peau ou une maladie infectieuse ne devrait pas l'utiliser.
5. Tous les jets fontaines ne peuvent pas être fermés, lorsque les pompes fonctionnent simultanément, pour ne pas endommager le SPA.
6. Lorsque vous utilisez pour la première fois le spa, avant le remplissage, vérifiez et fermez toutes les vannes de vidange, et tous les jets, les pompes à eau doivent être très serrés.
7. Les personnes âgées, les enfants et ceux qui ont des maladies cardiaques, de la basse / haute pression artérielle doivent utiliser le SPA avec prudence et sous les soins des adultes en bonne santé; Sans un enseignement professionnel du médecin, les femmes enceintes ne peuvent pas utiliser le SPA.
8. Risque: Dans un état d'alcoolémie, de poison ou de drogue, il serait dangereux d'utiliser le SPA.
9. Assurez-vous que l'eau glisse hors de jets régulièrement, ou les composants relatifs seront endommagés.
10. Vérifiez la température de l'eau pour vous assurer que l'eau soit à la bonne température pour l'utilisation du SPA.
11. La température de l'eau d'entrée ne doit pas dépasser 42 degrés Celsius afin de ne pas être blessé; 30-40 degré Celsius est la portée de la sécurité pour le corps humain. Lorsque vous avez été dans le SPA depuis plus de 10-15 minutes, essayer d'abaissez la température de l'eau.
12. Avant de recourir à un médicament SPA, veuillez considérer la nature physique, comme les granulomes ou les médicaments à base de racine, qui doivent être rassemblés à l'aide d'un sac à filtre.
13. Après avoir terminé un exercice physique intense, n'utilisez pas le SPA immédiatement.
14. Si vous ressentez une sensation de malaise pendant ou après avoir utilisé le SPA, arrêtez tout de suite et aller voir le médecin.
15. Ne pas déplacez ou ouvrir le couvercle du filtre.
16. L'exposition excessive au soleil risquerait d'endommager la surface du SPA, lorsque vous prévoyez de ne pas utiliser le SPA, pensez à le couvrir contre le soleil.
17. Si vous utilisez le SPA souvent, lavez le filtre de l'élément de papier une fois par semaine.
18. Le couvercle de la conservation de la chaleur est formé de mousse, empêchez les enfants de jouer avec.
19. Lors du remplissage l'eau, devrait être à 1cm sur la vis de la sonde, lorsqu'il est installé le système de contrôle de la Chine, et 1cm de l'eau sur tous les jets lors de l'installation du système Balboa.
20. S'il n'y a pas de niveau d'eau ou l'eau ne parvient pas à la vis de la sonde ou sur tous les jets, n'utilisez le spa.
21. Si le spa n'est pas utilisé, gardez les portes de maintenance bien verrouillées ou serrer la vis.
22. Tout l'entretien doit être effectué après que l'électricité soit coupée.
23. Après les travaux de réparation et d'entretien, vérifiez que toutes les fonctions fonctionnent bien.
24. Dans les régions très froides ou des saisons, gardez le SPA connecté à l'électricité, rempli avec suffisamment d'eau dans le SPA, de manière à protéger le SPA de la congélation, ou vous pouvez vider l'eau complètement et couvrir pour le sceller.
25. Toute la préservation et l'entretien doivent être effectués par des professionnels qualifiés. Pour plus de service, contactez les fournisseurs ou les revendeurs.
26. Le produit doit être connecté en permanence au câblage fixe.
27. Les pièces comprenant des composants électriques doivent être situés ou fixés de sorte qu'ils ne peuvent pas tomber dans le bain.
28. Le produit doit être alimenté par un dispositif de courant résiduel (RCD) ayant un résiduel nominal exploité courant ne dépassant pas 30mA.
29. Si votre SPA est placé en plein soleil, évitez de le placer sur un plancher de verre ou à proximité d'un emplacement de la paroi de verre, des effets de réflexion spéculaire peuvent entraîner une température trop élevée sur la jupe partielle qui va provoquer une jupe de déformation
30. Le roulement des pompes à eau risque de rester bloqué après une longue période sans utilisation de ce spa. Il est donc possible que les pompes à eau ne fonctionnent pas lorsque vous appuyez sur les boutons de pompe à eau du panneau de commande. Si la pompe à eau ne fonctionne pas à cause du manque d'eau, vous remarquerez alors qu'il n'y a pas de courant d'eau dans les jets ni de force d'aspiration dans l'écumoire. Coupez l'alimentation, ouvrez les portes, découvrez les pompes à eau, faites pivoter la lame à l'intérieur des pompes à eau, rallumez l'alimentation, activez les pompes à eau en appuyant plusieurs fois sur les boutons de la pompe à eau.
31. Parfois, les pompes à eau peuvent fonctionner ou tourner lentement au début et revenir à la normale après 2 ou 3 secondes de travail. Si les pompes à eau tournent toujours lentement après 2-3 secondes, appuyez sur les boutons de pompe à eau sur le panneau pour les réactiver.
32. Lorsque vous remarquez le bourdonnement des pompes à eau alors que les pompes ne fonctionnent pas (pas de courant d'eau à travers les jets) et la surface de la pompe à surchauffe, veuillez couper immédiatement l'alimentation. Il résulte de l'air maintenu à l'intérieur des pompes à eau ou des tuyaux être bloqué. Vérifiez les pompes à eau et les tuyaux, résolvez le problème et rallumez l'appareil.
33. Pendant l'installation du SPA, veuillez à ce que toute la zone de construction soit propre et dégagée. Aucune boue ou métal ne doit rester sous le corps du spa ou à proximité des pompes à eau. Conservez un espace suffisant pour dissiper la chaleur des pompes à eau en fonctionnement.

## II. Instructions d'utilisation du système de contrôle

### ( II -1)、 Control de système BALBOA :modèle BP6013 (TP600/TP400 Panneaux de Contrôle )



TP600 Panneaux de Contrôle



TP400 Panneaux de Contrôle

Références de Programme et d' Interface - Menus standards

Modèle du Sstème: BP- Sstèmes de Séries sont BP5XX BP6XX BP1XXX BP2XXX.

Version du Logiciel: 7.0 et au-delà

Modèle du Panneau: Séries TP600 et Séries TP400

Version du Logiciel: 2.3 ou au-delà

## Menus Principaux

### Navigation

La Navigation du menu se fait entièrement avec 2 ou 3 boutons sur le panneau principal.

Certains panneaux ont des boutons individuels CHAUD (Haut) et FROID (Bas),

pendant que d' autres ont un bouton simple de Température. Dans les diagrammes de navigation, les boutons de Température sont indiqués par un simple icone.

Les panneaux qui ont deux boutons de Température (Chaud et Froid) peuvent utiliser les deux pour simplifier la navigation. Le bouton LUMIERE est aussi utilisé pour choisir les différents menus et naviguer dans chaque section.

L' utilisation du/des bouton(s) de Température permet de changer la Température pendant que les chiffres clignotent dans le LCD.

En appuyant sur le bouton LUMIERE pendant que les chiffres clignotent, les menus de navigation apparaîtront.







Les menus peuvent sortir du système avec certaines pressions de bouton. En attendant plusieurs secondes, le panneau revient à l' état initial.

Écrans de mise sous tension

Chaque fois que des pouvoirs du système jusqu'à une série de numéros est affichée .

Après la séquence de démarrage de numéros , le système entrera dans le mode d'amorçage (voir page 3 )

### Clé

-  Indique le clignotement ou le changement du Segment.
-  Indique un Message Alternatif ou Progressif - chaque 1/2 seconde
-  Un bouton température, utilisé pour "Action"
-  Lumière ou bouton dédié "Choisir" , dépendant de la configuration
-  Temps d'attente qui garde la dernière modification d'une partie du menu.
-  Indique une partie du Menu qui dépend de la Configuration du fabricant et peut ou ne peut pas parait

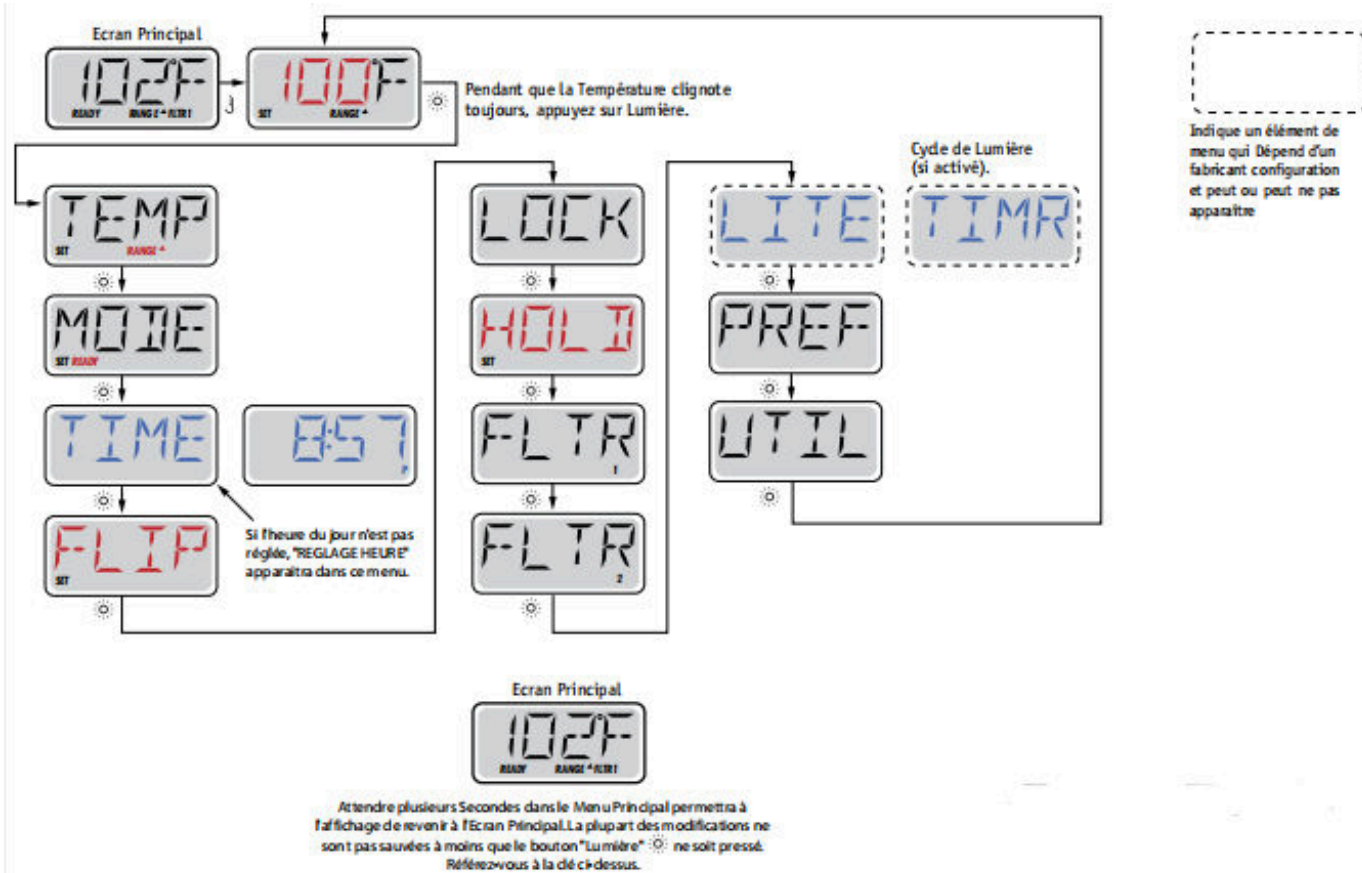

## Remplissage!

### Préparation et Remplissage

Remplir le spa à son niveau exact d'utilisation. Assurez-vous d'ouvrir toutes les valves et jets dans le système de tuyauterie avant le remplissage pour permettre à un maximum d'air de s'échapper de la tuyauterie et du contrôleur pendant le processus de remplissage.

Après avoir ouvert l'alimentation sur le panneau d'alimentation principal, l'affichage du panneau de commande supérieur affichera des séquences spécifiques. Ces séquences sont normales et affichent une variété d'informations concernant la configuration du contrôle du spa.

### Mode d'Amorçage - M019\*

Ce mode dure pour 4-5 minutes ou vous pourrez en sortir après que les pompes aient été amorcées.



Indépendamment du fait que le mode d'Amorçage se termine automatiquement ou manuellement, le système retournera automatiquement à un chauffage normal et filtrera à la fin du mode d'amorçage. Pendant le mode d'Amorçage, le réchauffeur est désactivé pour permettre au processus d'amorçage de se terminer sans la possibilité de dynamiser le réchauffeur dans des conditions de débit lent ou pas de débit du tout. Rien ne se déclenche automatiquement, mais la pompe(s) peut être dynamisée en poussant les boutons "Jet".

Si le spa à une Pompe “Circ” (circulation ou filtration), il peut être activé en pressant le bouton Lumière pendant le mode d’ Amorçage.

## Amorçage des Pompe

Aussitôt que l’ affichage ci-dessus apparait sur le panneau, pressez le bouton “Jet” une fois pour démarrer la Pompe 1 en vitesse basse et puis à nouveau pour passer en vitesse haute. Appuyez également sur Pompe 2 ou le bouton “Aux” , si vous avez une deuxième pompe, pour la démarrer. Les pompes fonctionneront maintenant en vitesse haute pour faciliter l’ amorçage. Si les pompes n’ ont pas été amorcées après 2 minutes, et l’ eau ne s’ écoule pas des jets dans le spa, ne laissez pas les pompes fonctionner. Eteignez les pompes et répéter le processus. Note: L’ arrêt et la remise de l’ alimentation initiera une nouvelle cession d’ amorçage de la pompe. Quelquefois cette opération aide à l’ amorçage. Ne pas répétez cette opération plus de 5 fois. Si la pompe (s) ne s’ amorce pas, arrêtez l’ alimentation du spa et appelez un technicien.

Important: Une pompe ne doit pas être autorisée à fonctionner sans amorçage plus de 2 minutes. Sous AUCUNE cirṡ constance une pompe devrait être autorisée à fonctionner sans amorçage au-delà de la fin des 4-5 minutes du mode d’ amorçage. Cela pourrait entrainer des dégâts à la pompe et provoquer l’ enclenchement du réchauffeur et entrainer une surchauffe.

## Exiting Priming Mode

Vous pouvez sortir du mode d’ Amorçage manuellement en pressant le bouton “Température” (Haut ou Bas). Notez que si vous ne sortez pas du mode d’ Amorçage manuellement comme décrits ci-dessus, le mode d’ amorçage se terminera automatiquement après 4-5 minutes. Assurez-vous que les pompes aient bien été amorcées à ce moment.



Une fois que le système est sorti du mode d’ Amorçage, le panneau de commande supérieur affichera momentanément la température réglée mais l’ affichage ne montrera pas encore la température, comme montré ci-dessous. Ceci est parce que le système demande environ 1 minute pour que l’ eau s’ écoule à travers le réchauffeur pour déterminer la température de l’ eau et l’ afficher.

\*M019 est un code de message. Voir la liste des défauts sur Page 15.

## Comportement du Spa

### Pompes

Pressez le bouton “Jets 1” une fois pour brancher ou éteindre la pompe 1, et pour changer entre les vitesses basse et haute si la pompe est équipée. Si on la laisse fonctionner, la pompe s’ arrêtera après une période d’ attente. La pompe 1 vitesse basse s’ arrêtera après 30 minutes. La vitesse haute s’ arrêtera après 15 minutes.

Sur les systèmes non-Circ, la basse vitesse de la pompe 1 fonctionnera quand le blower ou n’ importe quelle autre pompe est branchée. Si le spa est en Mode Prêt (voir page 6), la pompe 1 fonctionnera en basse vitesse pendant 1 minute toutes les 30 minutes ou plus longtemps si l’ eau du spa doit être réchauffée. Lorsque la basse vitesse de la pompe est activée automatiquement, il n’ est pas possible d’ éteindre la pompe.

### Modes de Circulation des Pompes

Si le système est équipé avec une pompe Circ, il sera réglé pour fonctionner dans l’ une de ces 3 façons:

- 1, La pompe Circ fonctionne continuellement (24 heures) avec l' exception de s' éteindre pour 30 minutes quand la température de l' eau atteint 3° F (1.5° C) au-dessus de la température demandée (ce qui arrive le plus probablement dans les climats chauds).
- 2, La pompe Circ fonctionne continuellement, quelle que soit la température de l' eau.
- 3, Une pompe Circ programmable s' allume quand le système vérifie la température (polling), pendant les cycles de filtration, pendant les conditions de gel, ou quand n' importe quelle autre pompe est allumée. Le mode spécifique de circulation qui est utilisé a été déterminé par le fabricant et ne peut être changé.

## **Filtration et Ozone**

Sur les systèmes non-Circ, la Pompe 1 basse et le générateur d' ozone fonctionnera pendant la filtration. Sur les systèmes Circ, l' ozone fonctionnera avec la pompe Circ.

Le système est programmé en usine avec un cycle de filtration qui fonctionnera le soir (en supposant que l' heure de la journée est réglée exactement) quand les taux d' énergie sont souvent les plus bas. L' heure et la durée de filtration sont programmables. (voir page 10).

Un second cycle de filtration peut être activé si besoin.

Au commencement de chaque cycle de filtration, le blower (s' il y en a un) ou la Pompe 2 (s' il y en a une) fonctionnera rapidement pour purger sa tuyauterie afin de maintenir une bonne qualité de l' eau.

## **Protection contre le gel**

Si les senseurs de température à l' intérieur du réchauffeur détectent une température assez basse, à ce moment-là les appareils d' eau fonctionnent automatiquement pour fournir la protection de gel. Les appareils d' eau fonctionneront soit continuellement ou périodiquement selon les conditions.

Dans les climats froids, un senseur optimal supplémentaire de gel peut être ajouté pour protéger contre les conditions de gel qui ne sont peut-être pas détectées par les senseurs normaux. Le senseur auxiliaire de protection contre le gel fonctionne de même avec les seuils de température déterminés par l' interrupteur. Voir votre détaillant pour plus de détails.

## **Cycle de Nettoyage (Optionnel)**

Lorsqu' une pompe ou blower est activé manuellement, un cycle de nettoyage est activé 30 minutes après la désactivation de la pompe ou du blower. La pompe 1 et l' ozonateur fonctionneront pendant 30 minutes ou plus selon les systèmes. Il est possible de changer le fonctionnement de ce cycle sur certains modèles.

## **Température et plage de température**

### **Ajustement de la Température Réglée**

Quand on utilise un tableau de bord avec des boutons Haut et Bas (boutons de Température), en appuyant sur Haut et Bas, cela amènera la température à clignoter. En pressant le bouton Température à nouveau, la température demandée sera ajustée dans la direction indiquée sur le bouton. Quand le LCD arrête de clignoter, le spa chauffera à la nouvelle température demandée.

Si le tableau de bord a un simple bouton de température, la pression du bouton amènera la température à clignoter. En pressant le bouton à nouveau, cela entraînera la température à changer dans une direction (i.e. HAUT). Une fois que l' affichage a fini de clignoter, la pression du bouton de Température amènera

la température à clignoter et la prochaine pression changera la température dans la direction opposée (i.e. BAS).

## Pressez et maintenez

Si le bouton de Température est appuyé et maintenu quand la température clignote, la température continuera de changer jusqu' à que le bouton soit relâché. Si seulement un bouton de température est libre et la limite de la plage de Température est atteinte quand le bouton est maintenu, la progression changera de direction.

## Double Plages de Température

Le système comporte deux modes de température indépendants avec leurs ajustements respectifs. La Plage Haute montrée dans l' affichage par une flèche du haut, et la Plage Basse montrée dans l' affichage par la flèche du bas.

Ces deux modes peuvent être utilisés pour des raisons diverses. L' utilisation la plus courante serait d' utiliser un des modes comme mode d' utilisation et l' autre comme mode vacances. Chacun des modes possède son ajustement de température demandée. Le spa maintiendra l' eau à la température demandée en fonction du mode choisi.

Par exemple:

Plage Haute peut être réglée entre 27° C et 40° C.

Plage Basse peut être réglée entre 10° C et 38° C.







Des plages de Température plus spécifiques peuvent être déterminées par

La protection contre le gel est activée dans n' importe quelle plage.

Voir "Prêt et Repos" à la Page 6

Pour des informations supplémentaires sur le contrôle du chauffage.

## Clé

-  Indique le clignotement ou le changement du Segment.
-  Indique un Message Alternatif ou Progressif - chaque 1/2 seconde
-  Un bouton température, utilisé pour "Action"
-  Lumière ou bouton dédié "Choisir", dépendant de la configuration du panneau de contrôle.
-  Temps d'attente qui garde la dernière modification d'une partie du menu.
-  Indique une partie du Menu qui dépend de la Configuration du fabricant et peut ou ne peut pas paraître.



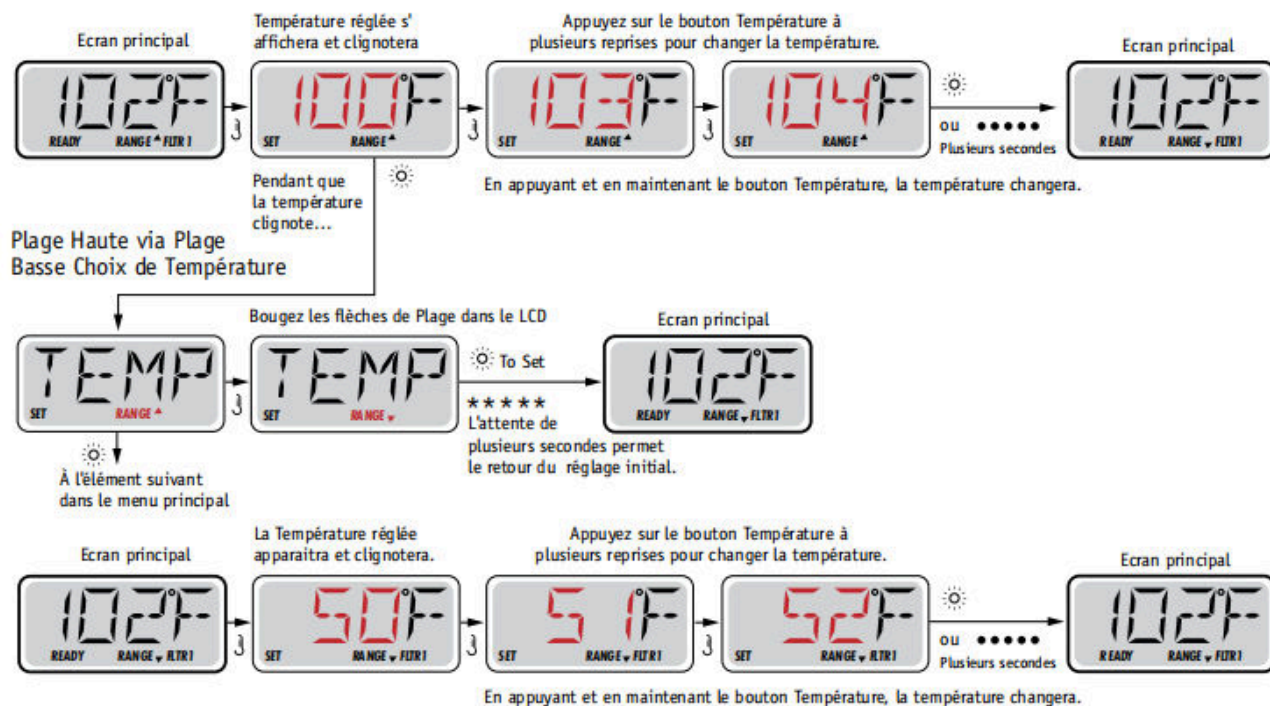

## Mode - Prêt et Repos

Afin que le spa chauffe, une pompe a besoin d'écouler de l'eau au travers du réchauffeur. La pompe qui performe cette fonction est connue comme la "Pompe Réchauffeur".

La pompe réchauffeur peut soit être une Pompe 1 a 2-Vitesse ou une pompe de circulation ("Circ").

Si la pompe est une Pompe 1 a 2-vitesse, le mode PRET écoulera l'eau chaque 1/2 heure, utilisant la Pompe 1 vitesse basse, afin de maintenir une température constante de l'eau, chauffée si besoin, et remet l'affichage de la température. On appelle cela "polling."

Le Mode REPOS permettra seulement le chauffage pendant les cycles de filtration programmés. Puisque le polling ne se produit pas, l'affichage de la température ne peut pas montrer une température exacte jusqu'à ce que la pompe réchauffeur fonctionne pour une minute or deux.

### **Mode Circulation (Voir Page 4, sous Pompes, pour d'autres modes de circulation)**

Si le spa est configuré pour une circulation de 24HR, la pompe réchauffeur fonctionne généralement continuellement. Puisque la pompe réchauffeur fonctionne toujours, le spa maintiendra la température demandée et chauffera si besoin dans le Mode Prêt, sans polling.

Dans le Mode Repos, le spa chauffera seulement jusqu'à la température demandée pendant les temps de filtration programmés, même si l'eau a été filtrée constamment dans le Mode de Circulation.



**Clé**

- Indique le clignotement ou le changement du Segment.
- Indique un Message Alternatif ou Progressif - chaque 1/2 seconde
- ↵ Un bouton température, utilisé pour "Action"
- ☉ Lumière ou bouton dédié "Choisir", dépendant de la configuration du panneau de contrôle.
- Temps d'attente qui garde la dernière modification d'une partie du menu.
- \*\*\*\*\* Indique une partie du Menu qui dépend de la Configuration du fabriquant et peut ou ne peut pas paraître.

Au prochain point dans le menu principal, s'il n'est pas changé.

Passez entre "PRET" et "PAUSE". En appuyant sur "LUMIERE" quand l'affichage est changé, cela revient à l'écran principal.

Le Mode "PRET" permettra de spa de sonder et déterminer s'il y a besoin de chauffage. Le tableau de bord maintiendra un affichage de température "actuelle".

Le Mode "PAUSE" ne sondera pas et réchauffera seulement pendant les cycles de filtration. Le tableau de bord n'affichera pas une température actuelle à tout moment.



L'écran principal affichera "ACTIVEZ POMPE POUR TEMPERATURE" si la pompe de filtration n'a pas fonctionné pour plus d'une heure. L'écran principal affichera normalement pendant les Cycles de Filtration ou quand le spa est utilisé.

Si la pompe de filtration a été éteinte pour une heure ou plus, quand n'importe quel bouton, SAUF "Lumière", est appuyé sur le tableau de bord, la pompe utilisée en combinaison avec le réchauffeur fonctionnera afin que la température puisse être mesurée et affichée.

**Mode Prêt-en-Mode-Repos**

Ce mode s'active si le spa est en mode REPOS et que la pompe 1 est activée manuellement. Le spa suppose alors que le spa est utilisé et chauffera l'eau à la température désirée. La pompe 1 fonctionnera alors en basse vitesse jusqu'à ce que l'eau atteigne la température ou pendant 1 heure. Après une heure, le contrôleur reviendra automatiquement en mode de repos. Il est aussi possible de remettre le spa dans le mode de chauffage demandé par le menu d'ajustement.

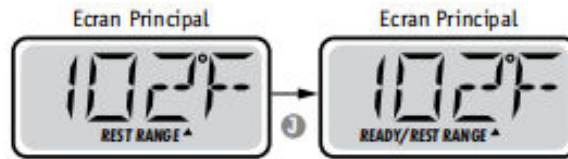

**Affichage et Réglage de l'heure de la journée**

**Assurez-vous de régler l'heure de la journée**

Sub-Menu Detail – Show and Set Time of Day

-Le réglage de l'heure de la journée peut être important pour déterminer les temps de filtration et les autres caractéristiques principales. Dans la section "TEMPS" du menu, "REGLAGE TEMPS" clignotera sur

l'affichage si l'heure de la journée n'est pas réglée dans la mémoire.

L'affichage du temps 24-heures peut être réglé dans le menu PREF (Voir Page 10)

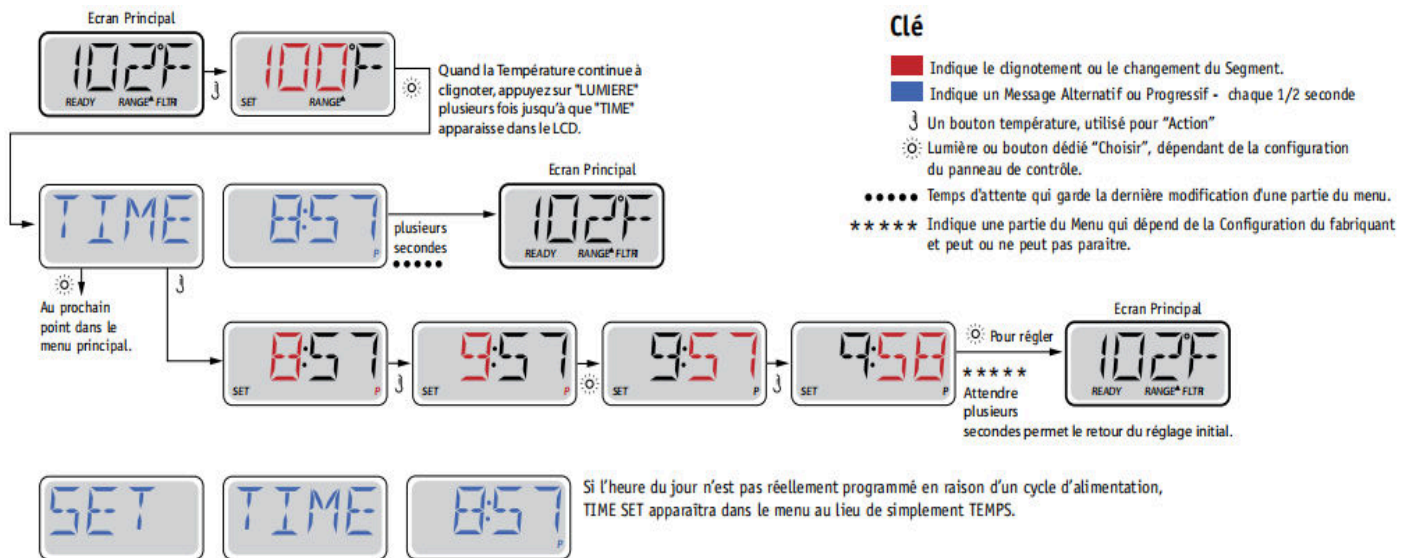

**Note:**

Si l'alimentation du système est coupée, l'heure de la journée n'est pas sauvegardée. Le système continuera à fonctionner et tous les autres réglages seront sauvegardés. Si les cycles de filtration sont obligés de fonctionner à un moment particulier de la journée, l'ajustement de l'horloge permettra aux temps de filtration de retourner à leurs périodes actuelles programmées. Quand le système se déclenche, il affiche 12:00 (Midi), ainsi cela peut être une autre façon de remettre les temps de filtration comme au départ: branchez le spa à midi n'importe quel jour. "REGLAGE TEMPS" continuera à clignoter dans la section "TEMPS" du menu jusqu'à que le temps soit actuellement réglé, mais puisque le spa fonctionne à partir de midi, les cycles de filtration fonctionneront comme programmés.

**Renverser (Inverser) l'affichage**

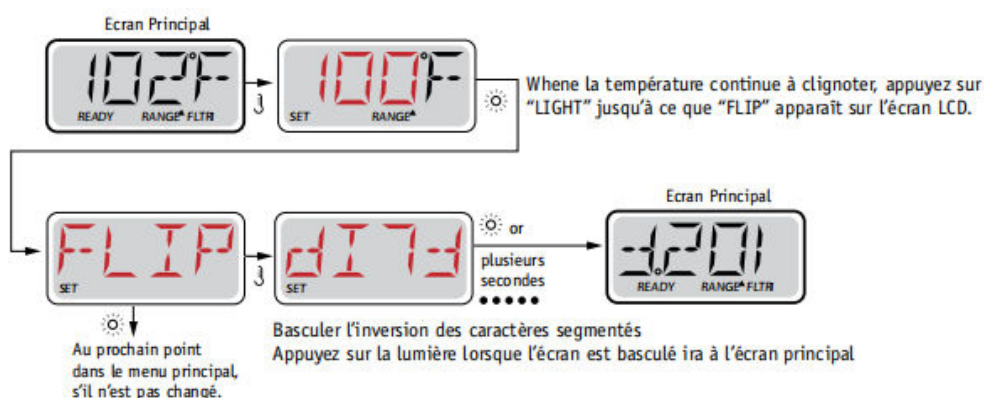

**Note:**

Certains panneaux ont un bouton dédié "RENVERSER" qui permet l'utilisateur de renverser l'affichage avec une seule pression de bouton.

**Restriction d'utilisation**

Le panneau de contrôle peut être bloqué afin d'éviter un changement de température involontaire. En bloquant l'usage du panneau, les fonctions automatiques du contrôleur seront tout de même activées. Les

pompes, soufflerie et lumières pourront tout de même être utilisées mais les ajustements ne pourront pas être modifiés.

Le blocage des ajustements réduit les options du menu. Les fonctions Inversion, Blocage, Usage, Information et Journal des Fautes peuvent être consultés mais ne peuvent pas être édités ou modifiés.

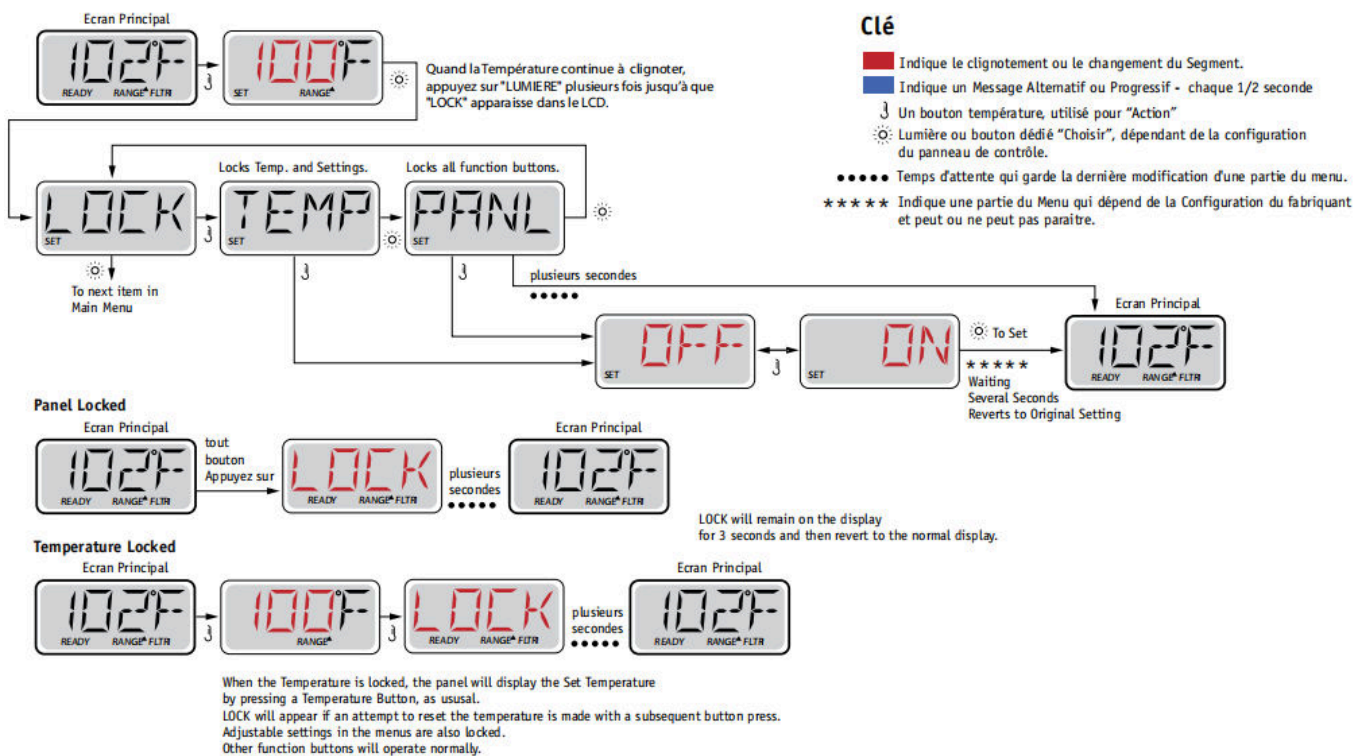

## Unlocking

Cette séquence de déverrouillage peut être utilisée de n'importe quel écran et peut être affichée sur un panneau verrouillé en appuyant et maintenant le Bouton Température (ou bouton HAUT, si disponible).

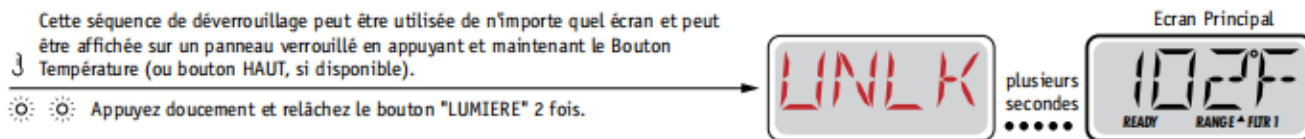

**NOTE: Si le panneau a 2 boutons (HAUT et BAS), le SEUL bouton qui fonctionnera dans la Séquence de Déverrouillage sera le bouton du HAUT.**

## En attente

### Mode "En attente" - M037\*

Ce mode permet d'arrêter les pompes durant le temps nécessaire pour remplacer ou nettoyer le filtre. Le Mode "En Attente" durera au moins 1 heure à moins que l'on sorte de ce mode manuellement.

### Mode de Drainage

Certains spas ont une fonction spéciale qui permet d' utiliser une pompe pour drainer l' eau. Si disponible, cette fonction est un composant du Mode "En Attente"

## Clé

- Indique le clignotement ou le changement du Segment.
- Indique un Message Alternatif ou Progressif - chaque 1/2 seconde
- ☺ Un bouton température, utilisé pour "Action"
- ☀ Lumière ou bouton dédié "Choisir", dépendant de la configuration du panneau de contrôle.
- Temps d'attente qui garde la dernière modification d'une partie du menu.
- \*\*\*\*\* Indique une partie du Menu qui dépend de la Configuration du fabricant et peut ou ne peut pas paraître.



Indicates a Menu Item that Depends on a Manufacturer Configuration and may or may not appear.

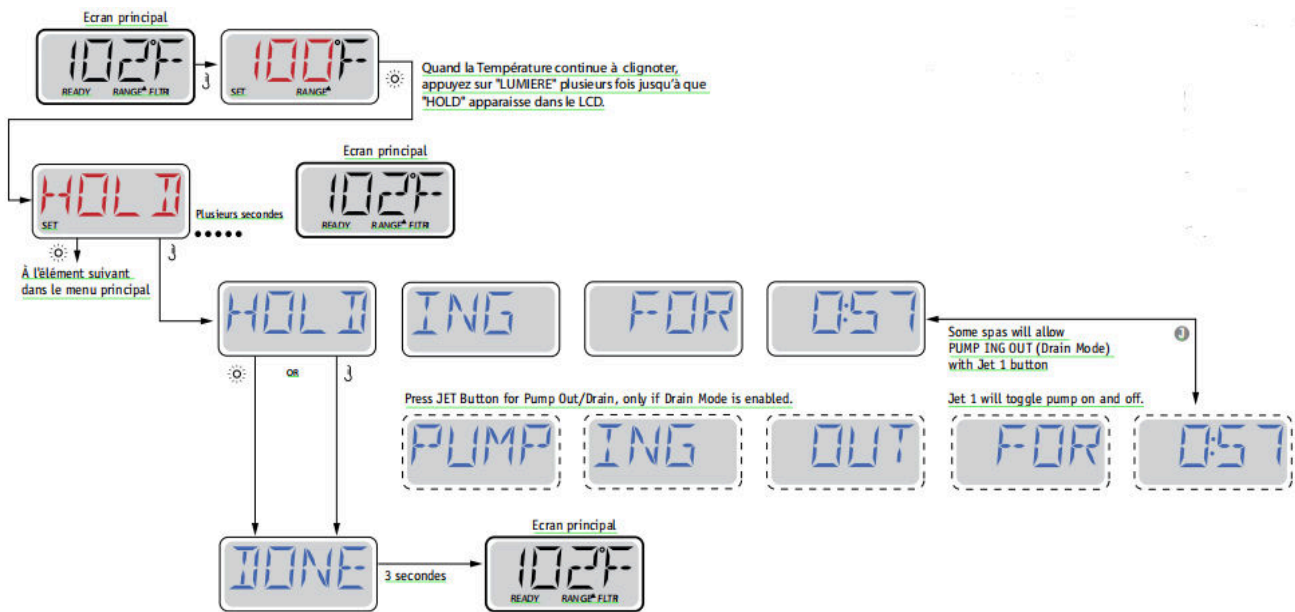

## Ajustement du cycle de Filtratio

### Filtration Principale

Semblable à l' ajustement de l' horloge, le cycle de filtration est ajusté en programmant une heure de départ et une durée. Le temps de Départ est indiqué par un "A" ou "P" dans le coin à droite de l' affichage. La durée n' a pas de "A" ou de "P" . Le contrôleur calculera automatiquement l' heure de la fin du cycle et l' affichera automatiquement.

## Clé

- Indique le clignotement ou le changement de Segment.
- Indique un Message Alternatif ou Progressif - chaque 1/2 seconde
- ↵ Un bouton température, utilisé pour "Action"
- ☉ Lumière ou bouton dédié "Choisir", dépendant de la configuration du panneau de contrôle.
- Temps d'attente qui garde la dernière modification d'une partie du menu.
- \*\*\*\*\* Indique une partie du Menu qui dépend de la Configuration du fabriquant et peut ou ne peut pas paraître.

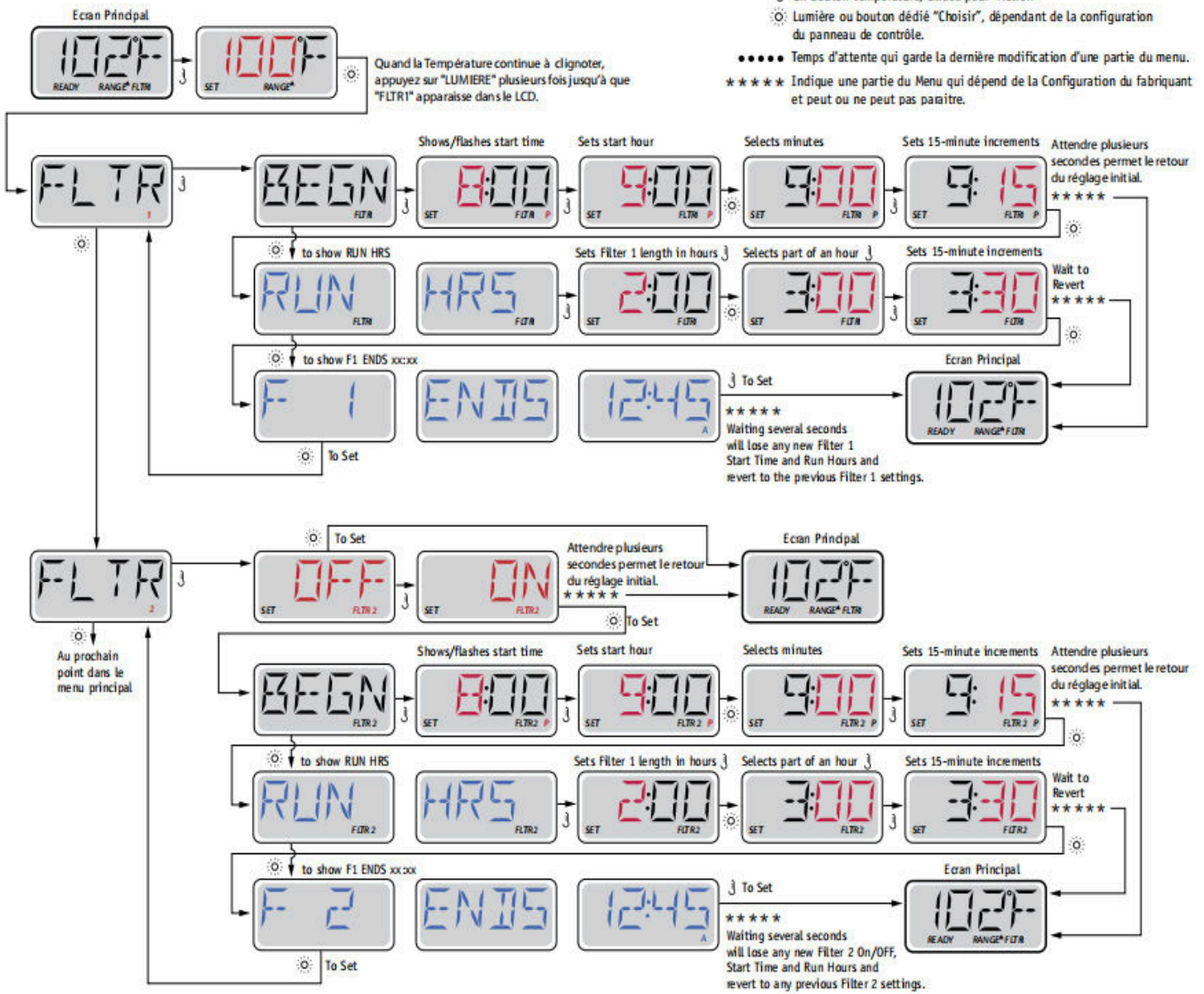

## Deuxième cycle de filtration - Filtration Optionnelle

Le deuxième cycle de filtration n'est pas activé par défaut.

C'est possible de chevaucher le cycle 1 de filtration avec le Cycle 2 de filtration, qui par conséquent raccourcira le temps total de filtration.

## Cycles de Drainage

Afin de maintenir une bonne qualité d'eau ou lorsque la rotation contre le él est activée, les pompes et la soufflerie seront activées automatiquement au début de chaque cycle de filtration. Si le cycle de filtration principal est programmé à 24 heures, la purge se fera une fois par jour mais si un deuxième cycle est programmé, une autre épuration se fera au début du deuxième cycle.

# Programmation de la Minuterie de lumière

## Option de la minuterie de lumière

Si "MINUTERIE LUMIERE" n'apparait pas dans le menu principal, la fonction "Minuterie de Lumière" n'est pas activée par le fabricant.

Quand cette option est disponible, la minuterie de Lumière est éteinte par défaut.

### Clé

- Indique le clignotement ou le changement du Segment.
- Indique un Message Alternatif ou Progressif - chaque 1/2 seconde
- ↵ Un bouton température, utilisé pour "Action"
- ☉ Lumière ou bouton dédié "Choisir", dépendant de la configuration du panneau de contrôle.
- Temps d'attente qui garde la dernière modification d'une partie du menu.
- \*\*\*\*\* Indique une partie du Menu qui dépend de la Configuration du fabricant et peut ou ne peut pas paraître.

Indicates a Menu Item that Depends on a Manufacturer Configuration and may or may not appear.

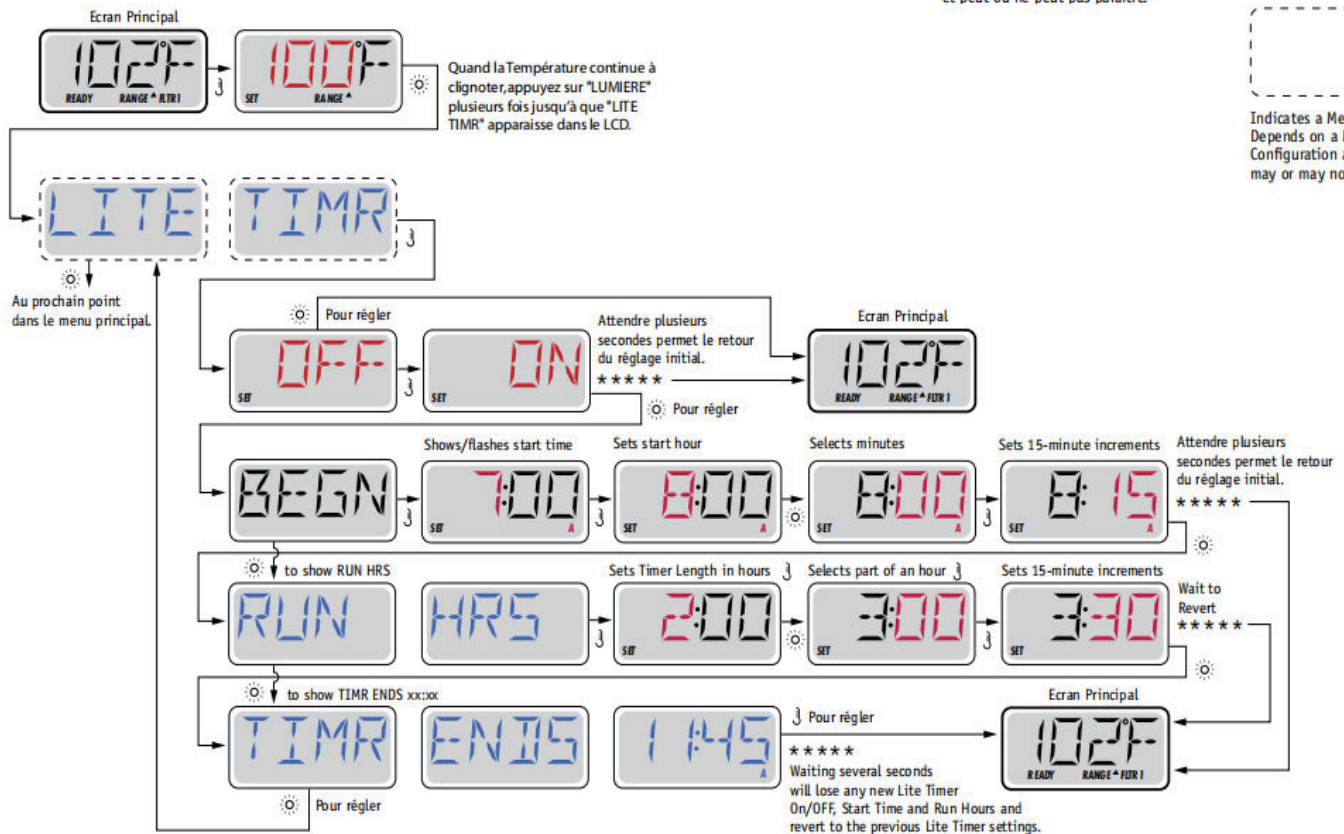

## Préférences

### F / C (Affichage de la température)

Changement de la température entre Fahrenheit et Celsius.

### 12 / 24 (Affichage du Temps)

Changement de l' horloge entre un affichage de 12 heures et 24 heures.

## RAPPELS

Allumer ou éteindre les messages de rappel (comme "nettoyer le filtre" par exemple).

## NETTOYAGE

Le cycle de nettoyage n' est pas toujours disponible. Si disponible, il permet d' ajuster le cycle de nettoyage après utilisation entre 0 et 4 heures.

## TELECOMMANDE DOLPHIN (Dolphin II ET Dolphin III) s' applique seulement au Dolphin RF. (Ce message peut ne pas apparaître, cela dépend de la configuration).

Lorsque c' est ajusté à 0, il n' y a pas d' adresse programmée (par défaut). Utilisez ce réglage pour une télécommande Dolphin qui est fabriquée en usine pour aucune adresse par défaut.

Choisir entre 1 et 7 pour coder la télécommande Dolphin (voir le manuel Dolphin pour des détails).

### Préférences

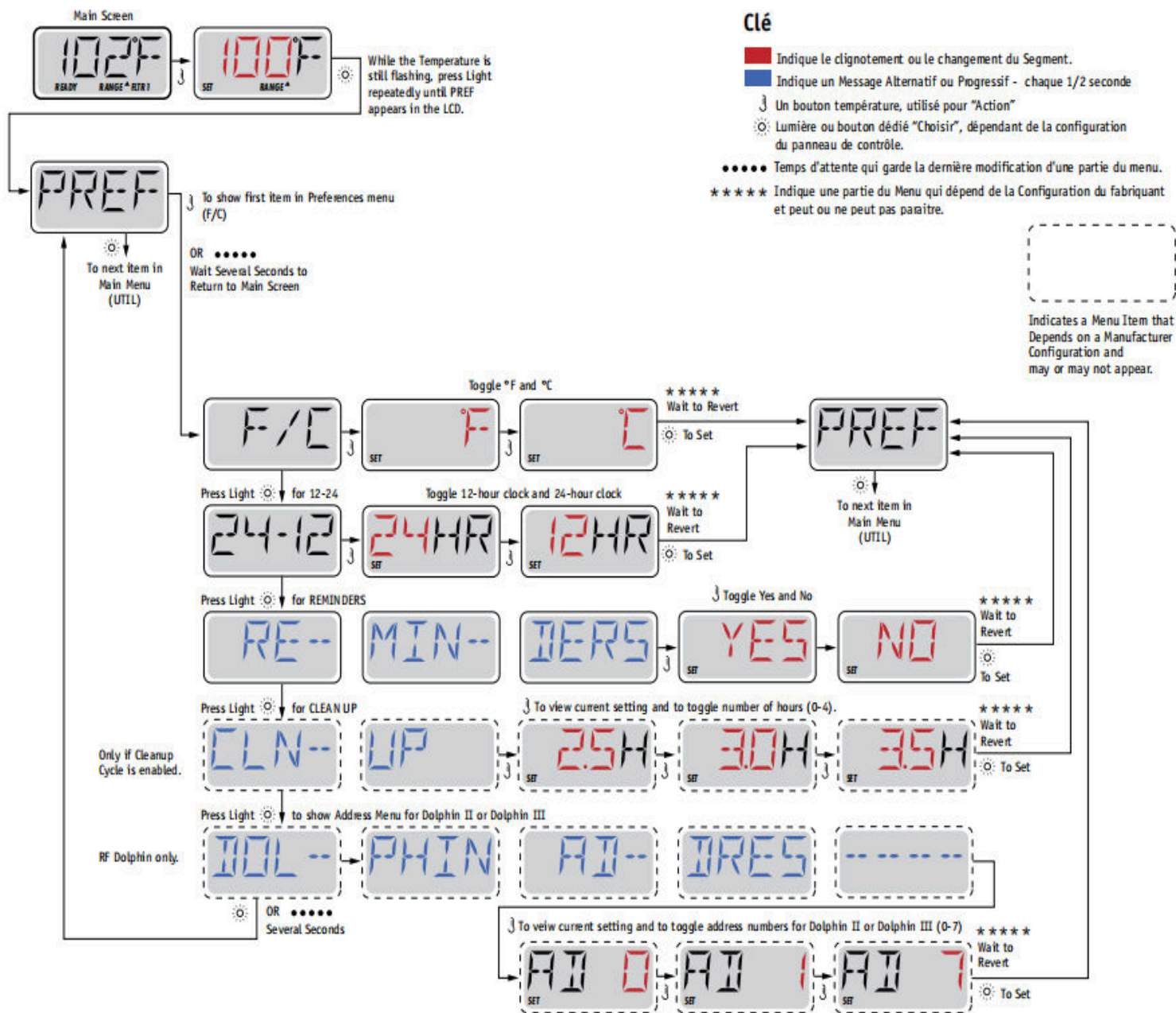

### Informati

### INFO (Menu d' information du Système)



Le menu d'informations du Système affiche les différents réglages et l'identification du système particulier. A chaque équipement mis en évidence, le détail pour cet équipement est affiché au bas de l'écran.

### **SSID (identité du logiciel)**

Affiche l'identité du logiciel pour le Système.

### **MODL (Modèle du Système)**

MODL (Modèle du Système)

### **SETP (Réglage actuel)**

Affiche le numéro de réglage de la configuration sélectionnée actuelle.

### **SIG (Signature de la Configuration)**

Affiche le checksum pour le document de la configuration du système.

### **Tension du réchauffeur (Fonction non utilisée sur les systèmes classés CE.)**

Affiche la tension fonctionnant configurée pour le réchauffeur.

### **Puissance du réchauffeur comme configurée dans le système (Systèmes CE seulement.)**

Affiche le kilowatt classé du réchauffeur comme programmé dans le logiciel du système (1-3 ou 3-6).

### **H \_ (Type de Réchauffeur)**

Affiche un numéro d'identité du type du Réchauffeur.

### **SW \_ (Réglages des Interrupteurs Dip)**

Affiche un numéro qui représente les positions d'interrupteur DIP de S1 sur le tableau de bord principal.

### **PANL (Version du Panneau)**

Affiche un numéro de logiciel dans le panneau de commande supérieur.

## **Services supplémentair**

### **Services**

En plus d'INFO, Le Menu des services contient les points suivant:

### **GFCI (test GFCI)**

#### **(Fonction pas disponible sur les systèmes classés CE).**

Test GFCI n'est pas toujours activé, donc il ne peut pas apparaître. L'écran permet le TGFCI d'être testé manuellement à partir du panneau et peut être utilisé pour régler à nouveau la fonction du test automatique. Si la fonction du test GFCI est remis, l'appareil disjonctera dans les 7 jours. (Voir Page 17)

### **A / B (Températures de Senseur A/B)**

Quand celui-ci est réglé sur "ALLUME", l'affichage de la température alternera entre l'affichage du Senseur A et Senseur B dans le réchauffeur.

# LISTE DES DEFAUTS

La liste des défauts est un résumé des 24 derniers problèmes qui peuvent être revues par un technicien.

## DEMO (Mode Démo)

Le mode Démo n'est pas toujours activé, donc il peut ne pas apparaître. Ceci est conçu pour fonctionner plusieurs appareils dans une séquence afin de démontrer les différentes fonctions d'un spa particulier.

## Préférences

### Clé

- Indique le clignotement ou le changement du Segment.
- Indique un Message Alternatif ou Progressif - chaque 1/2 seconde
- ⏏ Un bouton température, utilisé pour "Action"
- ☀ Lumière ou bouton dédié "Choisir", dépendant de la configuration du panneau de contrôle.
- \*\*\*\*\* Temps d'attente qui garde la dernière modification d'une partie du menu.
- \*\*\*\*\* Indique une partie du Menu qui dépend de la Configuration du fabricant et peut ou ne peut pas paraître.

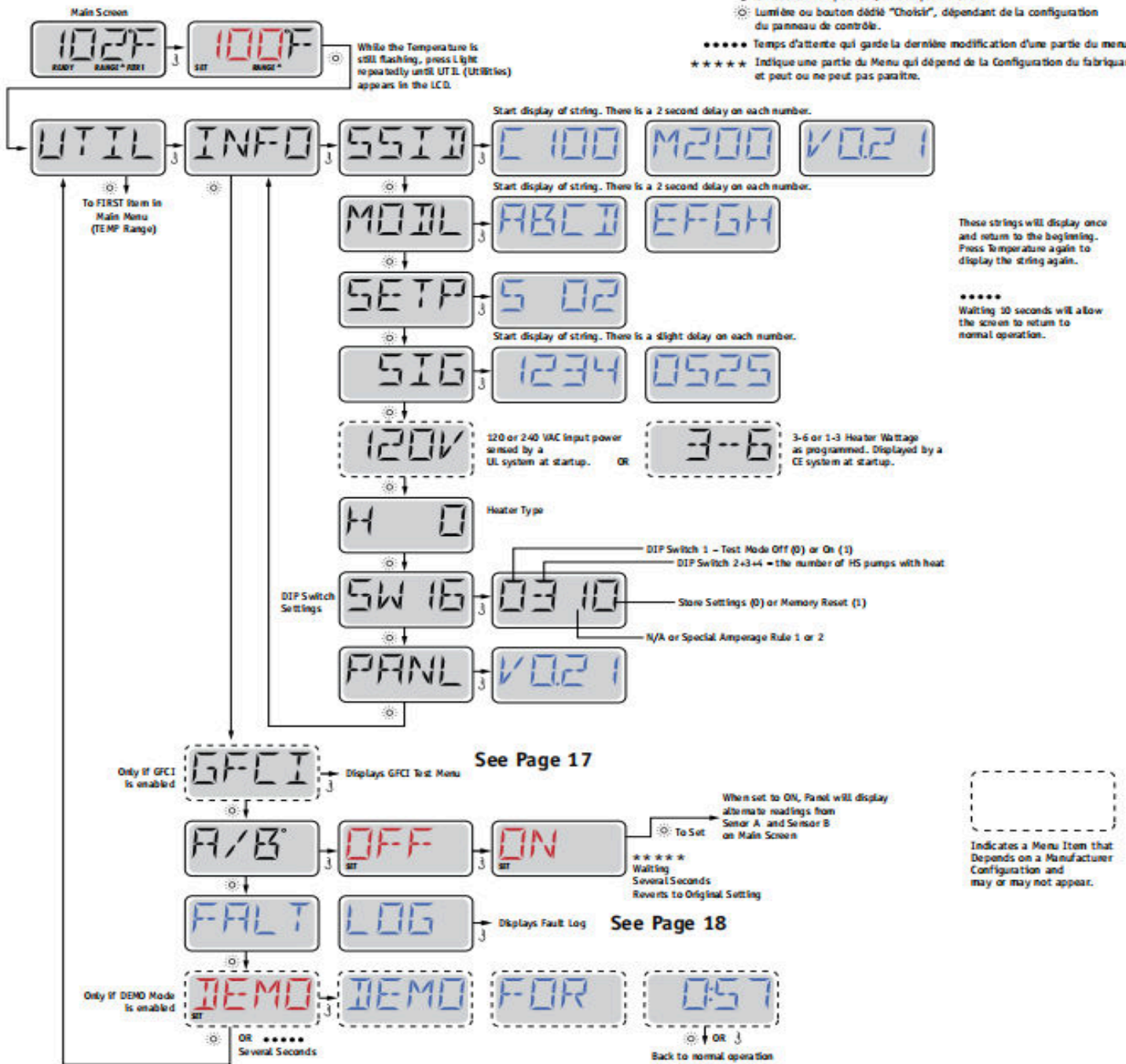

## Utilités – Fonction du test GFCI

### Pas Disponible sur les Systèmes classés.

Un GFCI est un appareil de sécurité important et est obligatoire pour l'installation d'un spa.

Votre spa peut être équipé avec une fonction de Protection GFCI. (Systèmes classés UL seulement). Si votre spa a cette fonction activée par le fabricant, le test du disjoncteur GFCI peut se produire pour permettre un bon fonctionnement du spa.

Dans 1 à 7 jours après le démarrage, le spa disjonctera le GFCI pour le tester. (Le nombre de jours est programmé en usine). Le GFCI doit être réajusté à nouveau quand il a disjoncté. Si le spa disjoncte à nouveau, le GFCI indiquera un problème de terre ou une autre condition dangereuse et l'alimentation du spa doit être coupée jusqu'à ce qu'un technicien puisse régler le problème.

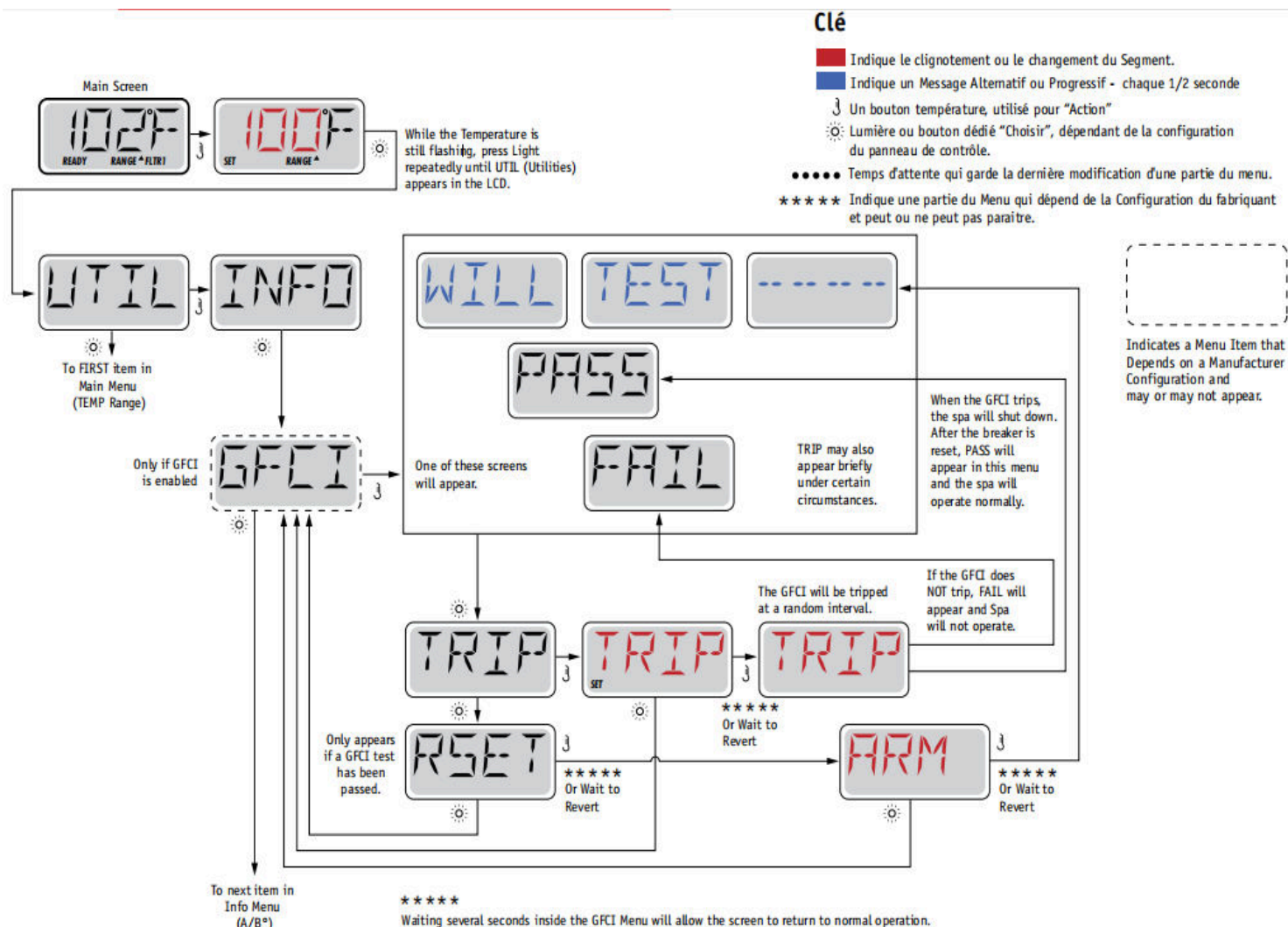

### Forcer le test du disjoncteur GFCI

L'installateur peut déclencher le test du disjoncteur GFCI pour se produire plus rapidement en l'initiant par l'utilisation du menu ci-dessus.

Le GFCI doit disjoncter dans les secondes suivantes et le spa doit être arrêté. Si le spa ne s'arrête pas, éteignez l'alimentation et vérifiez manuellement que le disjoncteur GFCI soit installé ainsi que le circuit et spa soit branchés correctement. Vérifiez la fonction du GFCI avec son propre bouton test.

Remettez l'alimentation du spa et répéter le test GFCI.

Une fois que le GFCI est disjoncté par le test, remettez le GFCI et le spa fonctionnera normalement à partir de là. Vous pouvez vérifier l'exactitude du test en naviguant au menu ci-dessus. PASS doit apparaître après l'appui du bouton de température sur l'écran GFCI.

Le dernier utilisateur doit savoir que ce test s'est produit une fois et doit savoir rebrancher correctement le GFCI

**Attention:**

S'il existe des conditions de gel, un GFCI doit être remis immédiatement car le spa peut être endommagé. Le dernier utilisateur doit être toujours formé pour tester et refaire le GFCI de façon régulière.

**Utilités - Liste des Fautes**

**Un évènement peut en dire beaucoup**

La liste des problèmes est emmagasinée jusqu'à 24 évènements consécutifs dans la mémoire et pouvant être vus dans le Menu de la liste des Fautes.

Chaque évènement capture un message codé spécifique au problème, combien de jours se sont écoulés depuis le problème, l'heure du problème, la température demandée pendant le problème et les températures des Senseurs A et B pendant le problème.

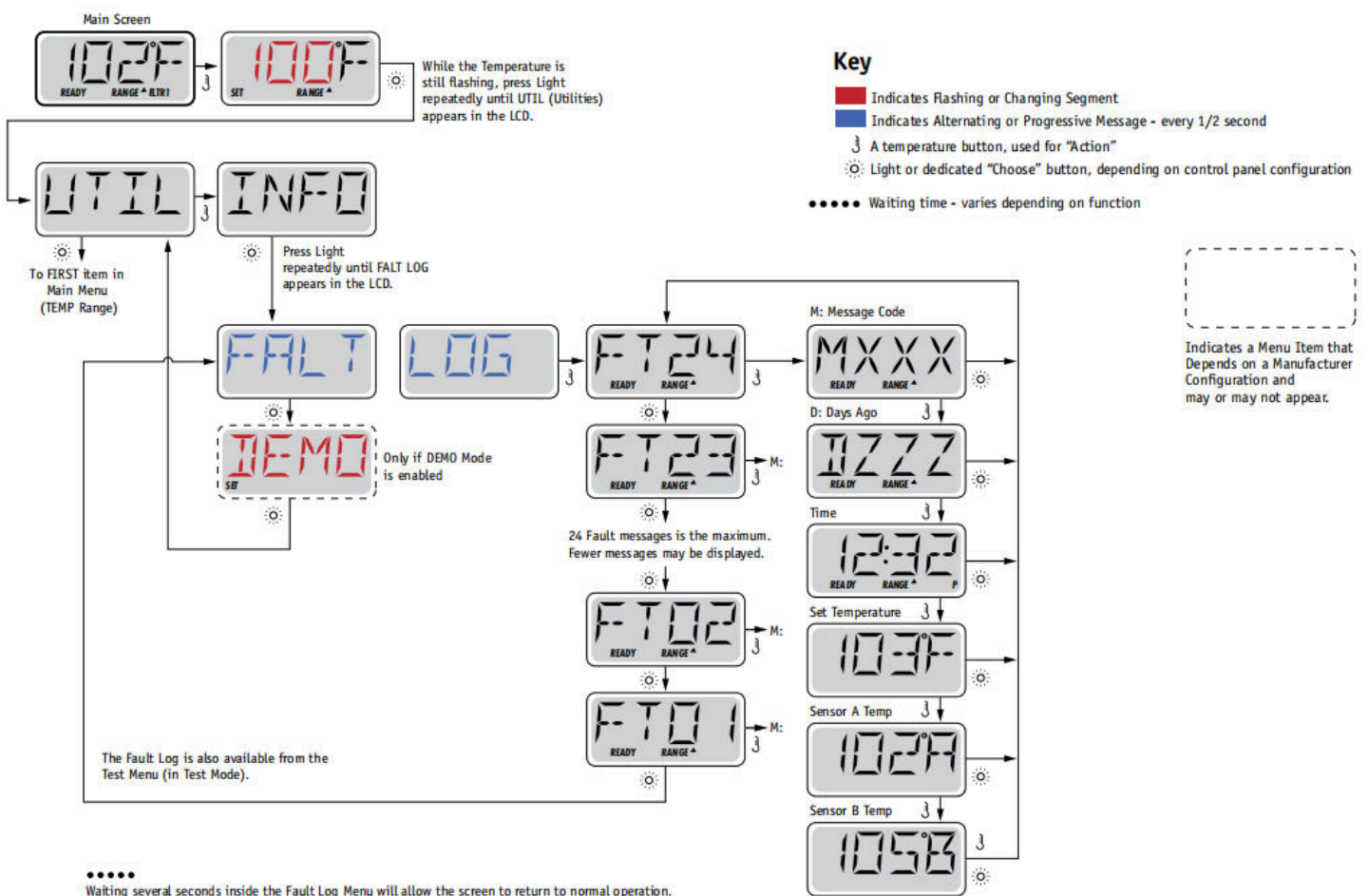

Voir les pages suivantes pour les différents messages codes et définitions

## Messages Généraux



### **Mode d' Amorçage - M019**

Chaque fois que le spa est branché, il entrera dans le Mode d' Amorçage. Le but du Mode d' Amorçage est de permettre à l' utilisateur de faire fonctionner chaque pompe et de vérifier manuellement que les pompes soient amorcées (l' air est purgé) et que l' eau s' écoule.

Cela exige en principe d' observer la sortie de chaque pompe séparément, et ce n' est normalement pas possible avec une opération de routine. Le Mode d' Amorçage dure 4 minutes, mais vous pouvez en sortir plus rapidement en appuyant sur n' importe quel bouton de Température. Le réchauffeur peut ne pas fonctionner pendant le Mode d' amorçage.

NOTE: Si le spa a une Pompe Circ, il démarrera avec les Jets 1 dans le Mode d' amorçage. La Pompe Circ fonctionnera par elle-même à la sortie du Mode d' Amorçage.

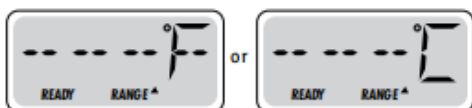

### **La Température de l' eau est inconnue.**

Après que la pompe ait fonctionné pendant 1 minute, la température s' affichera.



### **Trop Froid- Protection du gel**

Une condition potentielle de gel a été détectée, ou l' interrupteur de gel Aux est fermé, et toutes les pompes et blower sont activés. Tous les pompes et blower sont allumés pour au moins 4 minutes après que la condition potentielle de gel soit terminée, ou quand l' interrupteur Aux de gel est ouvert.

Dans certains cas, les pompes peuvent fonctionner ou ne pas fonctionner et le réchauffeur peut opérer pendant la protection de gel. C' est un message opérationnel, pas une erreur d' indication



### **L' eau est trop chaude (OHS) - M029**

Un des senseurs de température a détecté l' eau du spa à 110° F (43.3° C) et toutes les fonctions du spa sont désactivées. Le Système se rebranchera automatiquement quand la température de l' eau sera en dessous de 108° F (42.2° C). Vérifiez pour une opération étendue de la pompe ou une température haute ambiante.



### **Disjoncteur de sécurité - Blocage de la pompe de d' aspiration\* - M033**

Le message d' erreur du disjoncteur de Sécurité indique que l' interrupteur de l' aspirateur est fermé. Cela se produit quand il y a un prob<sub>1</sub> lème d' aspiration. (Note: tous le spas n' ont pas cette fonction.)

\* Ce message peut être annulé à partir du panneau de commande supérieur avec n' importe quelle pression de bouton. Numéros M0XX sont des codes de message. Voir Page 15..

### **Messages concernant le Réchauffeur**



### **Le débit de l' eau est insuffisant (HFL) - M016**

Il n' y a peut-être pas assez d' eau s' écoulant dans le réchauffeur pour évacuer la chaleur de l' élément chauffant. La mise en marche du réchauffeur commencera à nouveau après une minute environ. Voir "Contrôles d' écoulement" ci-dessous.



### **Le débit dans le réchauffeur est insuffisant (LF)\* - M017**

Il n' y a pas assez d' eau s' écoulant dans le réchauffeur pour évacuer la chaleur de l' élément chauffant et le réchauffeur a été désactivé. Voir "Contrôles d' écoulement" . Après que le problème ait été résolu, vous devez appuyer n' importe quel bouton pour effacer le message.



### **Le réchauffeur est peut-être à sec (dr)\* - M028**

Il n' y a pas assez d' eau ou pas d' eau du tout dans le réchauffeur. Le spa est arrêté pendant 15 minutes. Voir "Contrôles d' écoulement" .



### **Le réchauffeur est à sec\* - M027**

Il n' y a pas assez d' eau ou pas d' eau du tout dans le réchauffeur. Le spa est éteint. Une fois le problème résolu, vous devez appuyer sur n' importe quel bouton pour effacer le message. Voir "Contrôles de d ébit" .



### **Réchauffeur est trop chaud (OHH)\* - M030**

Un des senseurs de température a détecté l' eau à 118° f (47.8° C) dans le réchauffeur et le spa est fermé. Vous devez presser n'importe quel bouton pour effacer le message quand l' eau est en dessous de 108° f (42.2° C). Voir "Contrôles de débit".



**Un message de remise à zéro peut apparaître avec les autres messages.**

Certaines erreurs peuvent avoir besoin de l' électricité pour être enlevées et être restaurées..

**Problèmes reliés au débit de l' eau**

Vérifiez le niveau de l' eau, les buses d' aspiration, les valves, l' air trappé dans la tuyauterie, le fonctionnement des pompes, les jets, etc...

Sur certains systèmes, même si le spa est fermé, il est possible que des équipements soient activés afin de mesurer la température de l' eau ou d' éviter le gel.

\* Ce message peut être remis à partir du panneau supérieur avec n'importe quelle pression de bouton

**Messages pour les senseurs**



**Déséquilibre des capteurs de température - M015**

Une différence de 2° F ou 3° F (1-2 C) a été détectée entre les capteurs. Appelez un technicien.



**Déséquilibre des capteurs de température\* - M026**

Les capteurs sont déséquilibrés depuis au moins une heure. Appelez un technicien.



**Faute de Capteur - Senseur A: M031, Senseur B: M032**

Le capteur n' indique pas la température de l' eau. Appelez un technicien.

**Messages divers**



**Pas de Communication**

Le panneau de contrôle ne reçoit pas de communication du Système. Appelez un technicien.

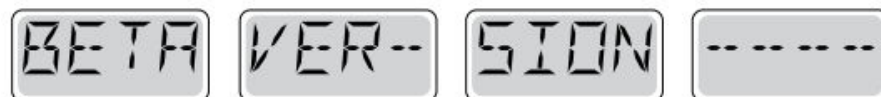

**Logiciel de Pre-Production**

Le Système de Contrôle fonctionne avec le test du logiciel. Appelez un technicien



° F ou ° C est remplacé par °

Le Système de Contrôle est en Mode Test. Appelez un technicien.

\* Ce message peut être réenregistré à partir du panneau supérieur principal avec n'importe quelle pression de bouton

### **Message au sujet de la mémoire**



#### **Fonction de la mémoire - Erreur de Checksum \* - M022**

Au démarrage, le système n'a pas passé le test du programme Checksum. Ceci indique un problème avec le programme d'opération et vous avez besoin du service d'un technicien.



#### **Attention à la mémoire - Réintégrer la mémoire persistante\* - M021**

Apparaît après n'importe quelle modification de réglage du système. Contactez votre détaillant ou technicien si ce message apparaît plus d'une fois, ou s'il apparaît après que le système ait fonctionné normalement pour un certain temps.



#### **ERREUR DE LA MEMOIRE\* - M020 - Pas applicable sur le BP1500**

Contactez votre détaillant ou technicien.



#### **Erreur de Configuration - Spa ne démarre pas**

Contactez votre détaillant ou technicien



#### **Essai du GFCI négatif - le Système ne peut pas tester le GFCI - M036**

AMERIQUE DU NORD SEULEMENT. Cela peut indiquer un système non sécuritaire. Contactez votre détaillant ou technicien.



#### **Une pompe semble bloquée - M034**

L'eau peut être très chaude. DEBRANCHEZ LE SPA. N'ENTREZ PAS DANS L'EAU. Contactez votre détaillant ou technicien.





## Une Pompe semble être bloquée quand le spa a été alimenté la dernière fois. – M035

DEBRANCHEZ LE SPA. N' ENTREZ PAS DANS L' EAU.

Contactez votre détaillant ou technicien.

\* Ce message peut être réintégré à partir du panneau supérieur avec n'importe quelle pression de bouton.

## Messages de Rappel

### Messages de maintenance générale.

Les messages de Rappel peuvent être supprimés en utilisant le Menu PREF. Voir Page 11.

Ces messages peuvent être sélectionnés individuellement par le fabricant. Ils peuvent être désactivés entièrement, ou il peut y avoir un nombre limité de rappels pour un modèle spécifique. La fréquence de chaque rappel (i.e. 7 jours) peut être spécifiée par le fabricant.

Appuyez sur un bouton de Température pour remettre un message de rappel affiché, alternez avec température et un affichage normal.



Alternez entre température et un affichage normal.

### Apparaît sur un agenda régulier, i.e. tous les 7 jours

Vérifiez le pH avec le kit de test et ajuster pH avec les bons produits chimiques.



Alternez entre température et un affichage normal.

### Apparaît sur un agenda régulier, i.e. tous les 7 jours

Vérifiez le niveau de l'assainisseur et autre chimie de l'eau avec un kit de test et ajustez avec les bons produits chimiques.



Alternez entre température et un affichage normal.

### Apparaît sur un agenda régulier, i.e. tous les 7 jours

Nettoyez le filtre comme indiqué par le fabricant. Voir "ATTENTE" en page 6.



Alternez entre température et un affichage normal.

### Apparaît sur un agenda régulier, i.e. tous les 30 jours

Le disjoncteur de Circuit de défaut à la Terre (GFCI) or Residual Current Device (RCD) est un appareil important de sécurité et doit être testé régulièrement pour vérifier sa fiabilité.

Chaque utilisateur doit être formé pour tester sans risque le GFCI ou RCD associé avec l'installation du spa.

Un GFCI ou RCD aura un bouton "TEST et REMETTR" qui permettra à l'utilisateur de vérifier la fonction correcte (Amérique du Nord uniquement).

### Attention:

Si des conditions de gel existent, un GFCI ou RCD doit être immédiatement remis ou le spa peut être endommagé. Le dernier utilisateur doit être toujours formé pour tester et remettre le GFCI ou RCD régulièrement.

## **Messages de Rappel (suite)**



Alternez avec température et un affichage normal.

### **Apparait sur un agenda normal, i.e. tous les 90 jours.**

Changez l' eau du spa régulièrement pour maintenir un équilibre chimique et des conditions sanitaires.



Alternez entre température et un affichage normal

### **Apparait sur un agenda normal, i.e. tous les 180 jours.**

Les couvertures de vinyl doivent être nettoyées et conditionnées pour une durée de vie maximale.



Alternez entre température et un affichage normal.

### **Apparait sur un agenda normal, i.e. tous les 180 jours.**

L' habillage en bois et les meubles doivent être nettoyés et conditionnés en suivant les instructions du fabricant pour une durée de vie maximale.



Alternez entre température et un affichage normal.

### **Apparait sur un agenda normal, i.e. tous les 365 jours.**

Les filtres doivent être remplacés occasionnellement pour maintenir un bon fonctionnement du spa et des conditions sataires.



Alternez entre température et un affichage normal.

### **Si nécessaire.**

Installez des nouvelles cartouches de minéraux.

## **Attention! Un Technicien Qualifié est nécessaire pour tout service et l' installation**

### **Guide d' installation et de configuration**

Utilisez des fils de cuivre de 6AWG seulement.

Vissez les connecteurs des fils entre 10 et 11 kg

Un interrupteur de courant doit être accessible à proximité du spa.

L' alimentation électrique doit être permanente.

Connectez seulement a un circuit protégé par un GFCI Class A installé a au moins 5 pieds (1.52M) du mur Intérieur du spa, à portée du compartiment des équipements.

Boite CSA Type 2

Reférez-vous au schéma de câblage à l' intérieur du couvercle de la boîte du contrôleur.

Reférez-vous aux instructions d' installation et de sécurité fournis par le fabricant

**Attention:** Les personnes avec des maladies infectieuses ne devraient pas utiliser le spa.

**Attention:** Faites attention en entrant et en sortant du spa afin d' éviter les blessures.

**Attention:** ne pas utiliser le spa immédiatement après avoir fait un exercice intense

**Attention:** une Immersion prolongée dans un spa peut nuire à votre santé

**Attention:** Maintenez l' eau selon les normes du fabricant.

**Attention:** l' équipement et les contrôles devraient être situés a au moins à 1.5 mètres du spa, horizontalement.

**Attention! Protection GFCI ou RCD.**

L' usager doit vérifier le bon fonctionnement du GFCI ou RCD régulièrement.

**Conformité aux normes CSA**

**Attention:**

**Attention! Danger d' électrocution!**

**Aucune pièce interne n' est échangeable par l' utilisateur.**

Ne pas essayer de réparer ce contrôleur. Contactez votre détaillant ou technicien pour assistance. Suivez toutes les instructions d' installation dans le manuel de l' utilisateur. L' installation électrique devrait être effectuée par un électricien certifié et toutes les connexions de mise à la terre devraient être bien installées.

- Vérifiez le GFCI avant chaque utilisation.
- Lisez le manuel d' installation.
- Lorsque l' appareillage est installé dans une fosse, assurez-vous d' un drainage adéquate.
- Utilisez seulement dans un meuble de classe CSA châssis 3.
- Connectez le circuit a un circuit protégé par un disjoncteur GFCI homologué.
- Utilisez uniquement les pièces d' origine pour réparer l' équipement afin de maintenir le niveau de sécurité maximum.
- Installez une buse d' aspiration correspondante au débit des pompes. Attention:
- Une eau au-dessus de 38 C peut-être dangereuse pour la santé.
- Déconnectez le circuit d' alimentation électrique avant de réparer quoique ce soit.

## (II -2)、 système de contrôle de BALBOA: modèle GS 100

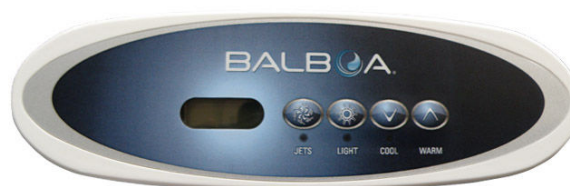

GS100 (pour deux pompes de massage SPA)

**GS100 Carte de référence de contrôle**

## Mise en route initiale

Lors de la première mise en marche du bain, celui-ci se met en mode d' amorçage (indiqué par « Pr»). Veuillez vous reporter au mode d' emploi du M-7 pour toutes les directives relatives à la mise sous tension et à l' amorçage de la pompe. Le mode d' amorçage dure jusqu' à 5 minutes. Le bain commence alors à chauffer et la température est maintenue en mode Standard.

## Réglage de la température (26 ° C à 40 ° C / 80 ° F à 104 ° F)

La température de démarrage est réglée sur 37,5 ° C / 100 ° F. La dernière mesure de la température est constamment affichée sur un ACL.

**Notez que la dernière mesure affichée de la température n' est valable que dans la mesure où la pompe a été en marche pendant au moins 2 minutes.**

Appuyez une fois sur le bouton « Temp » ou « Set » pour afficher la température pré-réglée.

Pour changer la température pré-réglée, appuyez sur le bouton une deuxième fois avant que l' ACL ne s' arrête de clignoter. Chaque fois que « Temp » ou « Set » est pressé, la température augmentera ou baissera en fonction du bouton pressé.

Si vous souhaitez modifier la température dans la direction opposée, relâchez le bouton afin que l' écran puisse revenir à la température originalement pré-réglée. Appuyez sur le bouton pour afficher la température pré-réglée, puis appuyez à nouveau pour changer la température dans la direction désirée.

Après 3 secondes, l' ACL affiche automatiquement la dernière mesure de la température du bain.

**Remarque : Si le modèle n' est pas muni d' une soufflante, un panneau auxiliaire avec des boutons « Up » et « Down » à la place de « Set » ou « Temp » peut être utilisé. Appuyez simplement sur « Up » ou « Down » lorsque les boutons « Temp » ou « Set » sont mentionnés. (Ignorez le paragraphe « d' inversion de direction »).**

## Jets

Appuyez sur le bouton « Jets » une fois pour mettre la pompe en route à basse vitesse, et à nouveau pour la mettre en route à haute vitesse. Appuyez sur le bouton « Jets » à nouveau pour l' arrêter. Si la pompe n' est pas arrêtée, la basse vitesse s' arrête automatiquement après 2 heures et la haute vitesse s' arrête après 15 minutes. La pompe fonctionne à basse vitesse quand la soufflante est en marche. La pompe peut aussi se mettre à fonctionner pendant au moins 2 minutes toutes les 30 minutes pour détecter la température du bain et ensuite chauffer à la température réglée au besoin, en fonction du mode. Lorsque la basse vitesse se met en marche automatiquement, elle ne peut pas être désactivée à partir du panneau ; toutefois, la haute vitesse peut être activée.

## Soufflante (optionnel)

Ce bouton est utilisé pour mettre la soufflante en route et l' arrêter. Si la soufflante n' est pas arrêtée, elle s' arrête automatiquement après 15 minutes.

## Jets 2 (optionnel)

Si votre modèle est muni d' une pompe 2 au lieu d' une soufflante, celle-ci fonctionnera exactement de la même façon qu' une soufflante.

## Eclairage

Appuyez sur le bouton « Light » pour allumer et éteindre la lumière du bain. Si la lumière n' est pas éteinte, elle s' éteint automatiquement après 4 heures.

## Mode

Le mode est changé en appuyant sur le bouton « Temp » ou « Set », puis en appuyant sur le bouton « Light ».:

**Le mode Standard** est programmé pour maintenir la température désirée. Notez que la dernière mesure affichée de la température n' est valable que dans la mesure où la pompe a été en marche pendant au moins 2 minutes. L' icône « » s' affiche temporairement quand ce mode est sélectionné.

**Le mode Economy** réchauffe le bain jusqu' à la température préréglée uniquement pendant les cycles de filtrage. L' icône « » s' affiche sans clignoter quand la température n' est pas courante et s' affiche en alternance avec la température quand celle-ci est courante.

**Le mode Sleep** réchauffe le bain jusqu' à 10 ° C (20 ° F) de la température préréglée uniquement durant les cycles de filtrage. L' icône « » s' affiche sans clignoter sur l' écran quand la température n' est pas courante et s' affiche en alternance avec la température quand celle-ci est courante.

## Cycles de filtrage préréglés

Le premier cycle de filtrage commence 6 minutes après que le bain a été mis en marche. Le deuxième cycle de filtrage commence 12 heures après. La durée de filtrage peut être programmée pour 2, 4, 6, 8 heures ou continuellement (indiqué par « »). La durée de filtrage par défaut est de 2 heures. Pour programmer, appuyez sur « Temp » ou « Set », puis sur « Jets ». Appuyez sur « Temp » ou « Set » pour faire le réglage, puis appuyez sur « Jets » pour sortir du mode de programmation.

La soufflante procède à une purge de 30 secondes au début de tout cycle de filtrage. La basse vitesse de la pompe fonctionne durant le cycle de filtrage et le générateur d' ozone (si le modèle en est muni) est activé.

## Protection contre le gel

Si les capteurs de température détectent une chute de température jusqu' à 6,7 ° C (44 ° F) au sein du dispositif de chauffage, la pompe se met en marche automatiquement pour protéger le système contre le gel. L' équipement reste en marche pendant encore 4 minutes après que les capteurs ont détecté que la température du bain s' est élevée à 7,2 ° C (45 ° F) ou plus. Dans les régions froides, un capteur peut être ajouté en option servant de protection supplémentaire contre le risque de gel qui pourrait ne pas être détecté par les capteurs standard. La protection du capteur auxiliaire contre le gel fonctionne de façon similaire à l' exception des seuils de température déterminés par l' interrupteur et sans le délai de 4 minutes suivant l' arrêt. Veuillez consulter votre revendeur pour plus de détails.

## Messages de diagnostics

Message	Description	Action requise
	<b>Pas de message sur l' écran. L' alimentation du bain a été coupée.</b>	Le panneau de commande est désactivé jusqu' à ce que la tension soit rétablie. Les réglages sont conservés jusqu' à la prochaine mise sous tension.

--	Température inconnue.	Après que la pompe a fonctionné pendant 2 minutes, la température s' affiche.
HH	« Overheat » (surchauffe) : le bain s' est arrêté. L' un des capteurs a détecté une température de 47,8 ° C (118 ° C) au niveau du dispositif de chauffage.	NE PAS ENTRER DANS L' EAU. Retirez la bêche du bain et laissez l' eau refroidir. Une fois que le dispositif de chauffage s' est refroidi, réinitialisez en appuyant sur un bouton quelconque. Si le bain ne se réinitialise pas, coupez le courant et contactez votre revendeur ou réparateur.
OH	« Overheat » (surchauffe) : le bain s' est arrêté. Un des capteurs a détecté que la température de l' eau est 43,3 ° C (110 ° F).	NE PAS ENTRER DANS L' EAU. Retirez la bêche du bain et laissez l' eau refroidir. À 41,7 ° C ( 107 ° F) le bain se réinitialise automatiquement. Si le bain ne se réinitialise pas, coupez le courant et contactez votre revendeur ou ré parateur.
IC	« Ice » (glace) : un risque de gel est détecté.	Aucune action requise. La pompe et la soufflante se mettent en marche utomatiquement quel que soit l' état du bain.
SA	Le bain est arrêté. Le capteur branché dans la prise du capteur « A » ne fonctionne pas.	Si le problème persiste, contactez votre revendeur ou réparateur. (Peut apparaître temporairement en cas de surchauffe et isparaître lorsque le dispositif de chauffage se refroidit.)
Sb	Le bain est arrêté. Le capteur branché dans la prise du capteur « B » ne fonctionne pas.	Si le problème persiste, contactez votre revendeur ou réparateur. (Peut apparaître temporairement en cas de surchauffe et disparaître lorsque le dispositif de chauffage se refroidit.)
Sn	Les capteurs sont déséquilibrés. En cas d' alternance avec la température, il ne s' agit peut- être que d' un état temporaire. S' il clignote par lui-même, le bain est arrêté.	Si le problème persiste, contactez votre revendeur ou réparateur.
HL	Une différence importante de température a été détectée entre les capteurs de température. Ceci pourrait indiquer un problème de débit.	Vérifiez le niveau d' eau dans le bain. Remplissez si nécessaire. Si le niveau d' eau est correct, vé rifiez que les pompes ont été amorcées. Si le probl ème persiste, contactez votre revendeur ou ré parateur.
LF	Problèmes de faible débit persistant. ( S' affiche lors de la cinquième apparition du message « » au cours d' une période de 24 heures.) Le dispositif de chauffage est arrêté mais toutes les autres fonctions du bain continuent à fonctionner normalement.	Suivez l' action requise pour le message « ». La capacité de chauffage du bain ne se réinitialisera pas automatiquement. Appuyez sur n' importe quel bouton pour réinitialiser.
dr	Quantité d' eau insuffisante, débit faible ou bulles d' air détectés dans le dispositif de chauffage. Le bain s' arrête pendant 15 minutes.	Vérifiez le niveau d' eau dans le bain. Remplissez si nécessaire. Si le niveau d' eau est correct, vé rifiez que les pompes ont été amorcées. Appuyez sur n' importe quel bouton pour réinitialiser ou ce message réapparaîtra automatiquement dans 15 minutes. Si le problème persiste, contactez votre revendeur ou réparateur.

dy	Quantité d' eau insuffisante détectée dans le dispositif de chauffage. (S' affiche lors de la troisième apparition du message « ».) Le bain est arrêté.	Suivez l' action requise pour le message « ». Le bain ne se réinitialise pas automatiquement ; appuyez sur n' importe quel bouton pour réinitialiser.
----	---	---

***Avvertissement ! Risque de choc ! Aucune pièce réparable par l' utilisateur. N' essayez pas de réparer ce panneau de commande. Contactez votre revendeur ou réparateur pour obtenir de l' aide. Suivez toutes les directives de branchement du manuel utilisateur. L' installation doit être exécutée par un électricien agréé, et toutes les connexions à la terre doivent être faites correctement.***

### III. Brève introduction de tous les modèles SPA:

**Matériaux: elle est faite de la plaque acrylique avec fibre de verre renforcé.**

Couleur Acrylique: nuage A010-Blanc; A020-Pearl noir, WT6064-Blanc, etc.

#### Fonction (Configuration Standard)

1. Fonctions du Spa: la force de l'eau de surf et de massage, bain moussant, chauffage, filtre, ozone désinfection, lecteur Bluetooth (en option), lampe sous-marine, le contrôle de l'ordinateur, jupe en plastique, etc.

2. Raccords Optionnel : Spa couvercle d'isolation, échelle, corps de spa, mousse d'isolation sur le corps de la cuve de fond ou une jupe ourlet, petites led de 20-40 pièces, certains des modèles peuvent être équipés de la fonction de fontaine et cascade, certains pourraient choisir d'installer TV et DVD, certains pourraient choisir d'installer le parfum aromatique ect.

Modèle	Dimension (cm)	Big Buzze (Each)	Petite Buse (Each)	Bulle d'air (Each)	Oreiller (Each)	Pompe à eau (Each)		Pompe à air 700W (Each)	Thermostat 3KW (Each)	Filtre (Each)	lampe sous-marine 12V/3W (Each)	Ozone (Each)	Système d'ordinateur (Set)
						0.35 HP	2HP/3HP						
M-3301	220x210x80	8	16	15	4	1	2	1	1	1	1	1	1
M-3303	320x230x100	19	74	32	4	1	3	1	1	1	1	1	1
M-3319	310x230x97	21	24	30	4	1	3	1	1	1	2	1	1
M-3322	230x220x80	29	4	24	4	1	2	1	1	1	1	1	1
M-3332	210x152x81	16	12	8	4	1	2	1	1	1	1	1	1
M-3351	183x183x83	8	12	20	4	1	1	1	1	1	1	1	1
M-3357	220x220x92	9	76		5	1	2	1	1	1	1	1	1
M-3360	220x110x77	3	13		2		1		1	1	1	1	1
M-3369	219x190x80	6	20		1	1	1		1	1	1	1	1
M-3372	210x152x78	5	11		4		1		1	1	1	1	1
M-3346	250x220x97	6	67	30	3	1	2	1	1	1	1	1	1

## IV. Description de l'utilisation des pièces:

### A • MANUEL DU BLUETOOTH ETANCHE / SYSTÈME D'AMPLIFICATEUR

#### Configuration:

1. haut-parleurs étanches: 2pcs (30-50W)
2. amplificateur Bluetooth: 1pc

#### Paramètres de l'équipement

1. Power Entrée: 2100-240V ~ 50-60Hz 1.0A
2. Power output: canal sonore 2.0 2 \* 15W / 4 Ω )
3. Bluetooth Version : V4.2
4. Frequency Réponse : 20Hz-20kHz
5. preuve de l'eau: IPX5

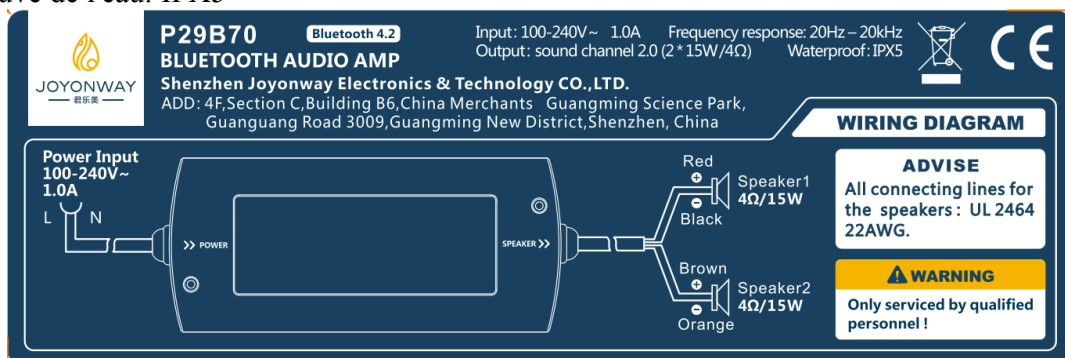

Le schéma de câblage

#### 6. Connecté à la charge et à l'alimentation

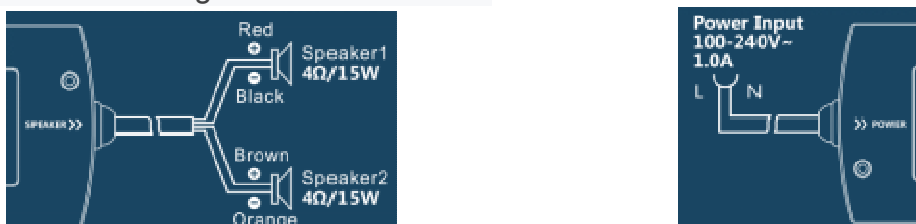

Connectez la charge et l'alimentation conformément au schéma de câblage ci-dessus.

#### 7. Le travail normal

Lorsque l'alimentation est fournie, recherchez et connectez l'équipement Bluetooth nommé "JOYONWAY" avec un smartphone ou un ipad. Ensuite, les utilisateurs peuvent jouer de la musique avec Smartphone ou iPad.



### B • Thermostat:

1. Le départ normal est de 4-8 heures
2. Le Thermostat ne peut être chauffé dans l'air, ou il y aura un danger. S'il y a un mauvais fonctionnement, prévenez un professionnel pour prévenir le risque d'électricité.

### C • Pompe à air:



Un professionnel est en effet nécessaire pour prévenir le risque d'électricité. Le temps de démarrage normal est de 15-30 minutes. Notez que le niveau d'eau ne doit pas être supérieur à 7cm afin d'empêcher la pompe à air d'être en burnout par les fuites d'eau.

**D • élément de papier filtre entretien quotidien:**

**Type 1:**



- 1) Retirez la couverture extérieure du skimmer
- 2) Retirez la vis du skimmer.
- 3) Retirez le papier de base.
- 4) Laver le papier avec de l' eau, le remettre après nettoyage et sécher

**Type 2:**



1. DÉTACHEZ LE PAQUET DE LA BASE DE PAPIER ET METTRE DANS LE SEAU DE FILTRATION
2. TIREZ LE NET FILTRATION TUCK
3. METTEZ DU PAPIER CORE CORRECTEMENT A L'INTÉRIEUR ET Vissez, PUIS METTEZ LA COUVERTURE DE FILTRATION SEAU EN HAUT TOP.

**Type 3:**

Retirez le contre-écrou en fonction de la direction d'affichage			Retirez le couvercle du boîtier du filtre, mettez le papier filtre à l'intérieur, puis vissez le couvercle et le contre-écrou.		

**Notez:** Des modèles différents de spa avec des configurations standards seront équipés d'une de ces trois filtrations, installez et nettoyez le noyau de papier en accord avec le système que vous avez acheté

**E ) • Raccordement des conduites d'eau du SPA**

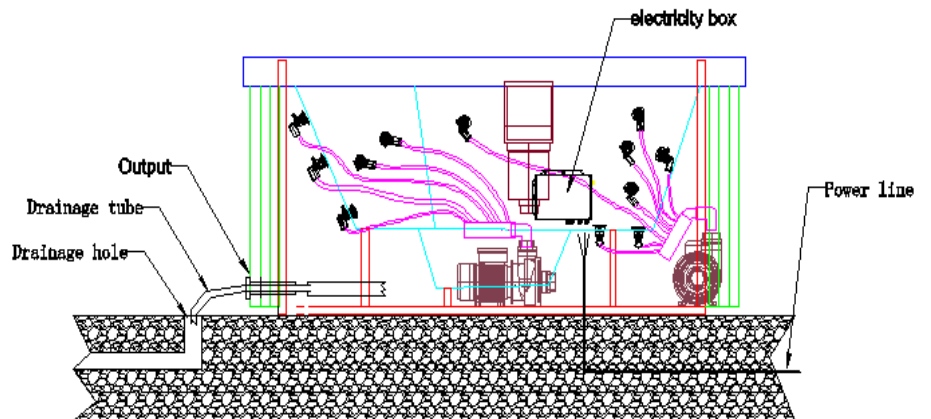

## Drain de SPA dans l'ourlet

## croquis carte de connexion

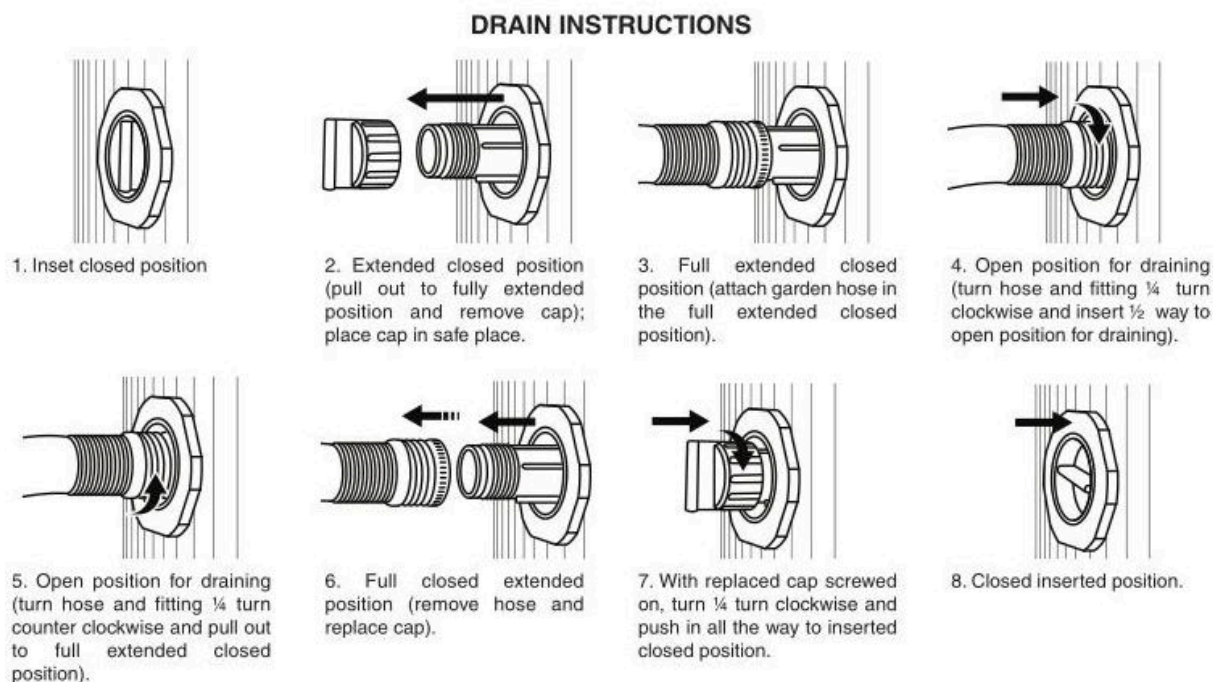

## V. Description de l'installation :

Confirmez la position de l'interrupteur d'alimentation et le drainage en accord aux positions de la boîte électrique et de drainage sur les différents modèles de SPA.

1. bail réserve le commutateur électrique de fuite avant d'installer le SPA, réservez un fil d'au moins 3 \* 6mm2 pour se connecter à la puissance du SPA, pour le grand spa de nage, réservez au moins deux groupes de fil d'au moins 3 \* 6mm2 (Si client le client a besoin de 380V, réservez la fuite pour 380V et l'alimentation d'au moins 5 \* 4mm2 pour le grand spa de nage, réservez deux groupes de fil d'au moins 5 \* 4mm2)



2. Connectez le trou de drainage avec tuyau préparé de 1,5 pouce doux lors de la vidange de l'eau hors du SPA.

1) Balboa Systèmes de contrôle (BP6013G1&BP6013G2&BP6013G3)

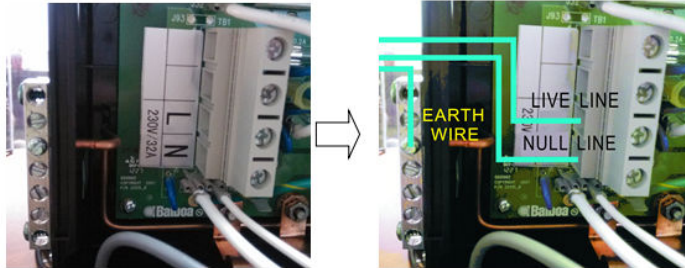
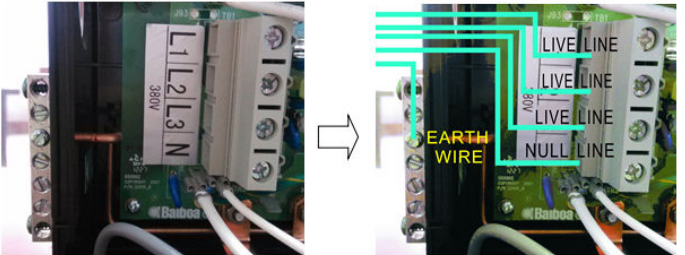
Panneaux de Contrôle	 TP600 Panneaux de Contrôle	 TP400 Panneaux de Contrôle
Électricité caisses		

Schématiser les 220V-230V (L/N/E)	 <p>Système de contrôle électronique 230V câblage d'alimentation entrée schéma de connexion</p>
Schématiser les 380V (L/N/E)	 <p>Système de contrôle électronique 380V câblage d'alimentation entrée schéma de connexion</p>

## 2) Balboa Systèmes de contrôle (GS100)

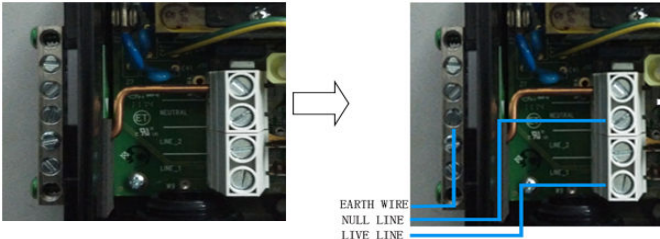
Panneaux de Contrôle	 <p>VL260D Panneaux de Contrôle</p>
Électricité caisses	
Schématiser les 220V-230V (L/N/E)	

### Remarque:

1. Si votre spa utilise un système de contrôle électronique BALBOA BP6013, la puissance d'entrée de 230 V est confirmée avec le fournisseur, ne pas communiquer avec la puissance d'entrée de 380V et 380V entrée câblage d'alimentation schéma de connexion ne sont pas disponibles lors de l'installation, et vice-versa. Attention, nous ne sommes pas responsables de toute perte de toute faute dans le fonctionnement de l'acheteur.
2. Si vous devez changer, consultez votre concessionnaire et changé par des professionnels.

## VI. Entretien et maintenance:

1. Nettoyez la baignoire de massage avec un détergent neutre et un tissu doux. Ne pas nettoyer avec de l'acétone, la solution, l'eau ammoniacale et du solvant organique, sinon, il peut éventuellement

- endommager la surface de la baignoire. Essuyez modérément les grandes tâches adhésives sur la baignoire avec un tissu doux et de l'essence.
2. S'il y a des rayures sur la baignoire, moudez à 2000 # le papier de broyage avec de l'eau, puis polir avec du dentifrice et du tissu doux
  3. Essuyez l'échelle de l'eau sur la baignoire avec un détergent acide léger tel que l'acide citrique et le vinaigre.
  4. Retirez l'unité d'eau retour et buse pour le nettoyage et enlevez la saleté.
  5. Ne pas essuyez fréquemment les parties dorés et chromés (ne pas contactez avec du solvant organique).
  6. Ne pas utiliser d'outils et autres objets coupant, traçant sur la surface du cylindre, ne pas laissez également des mégots ou objet ayant une température supérieure à 60°C, en contact avec la surface du bain.
  7. Vérifiez une fois par mois le bouton de fuite d'électricité.
  8. Faites des contrôles fréquents sur les fils électriques, les boutons, les connecteurs pour voir s'il y a des mordues de rats ou de vers.
  9. Faites des contrôles fréquents sur le tuyau d'alimentation et le tuyau de vidange pour voir s'il y a des pièces cassées ou courbées assurez-vous qu'il soit lisse.
  10. Lors du stockage des produits, ne les superposez pas, assurez-vous qu'ils soient loin de l'acide formique et le méthanol, ainsi que tout autre solvant organique.
  11. Toutes ces actions sont nécessaires, ne les prenez pas à la légère, en cas de haute pression, résistance aux chocs mécaniques.
  12. Après une longue période de non utilisation de la baignoire, videz l'eau afin un d'avoir un environnement sec et ventilé, avec des gaz non corrosifs.

## **VII. Instructions sur l'entretien:**

1. Remplacez la pompe à eau de massage: coupez l'alimentation électrique, ouvrir la plaque latérale de la baignoire, vidanger le vide eau du SPA, retirez les fils et ouvrez la pompe à eau, desserrez les boulons fixes et retirez la pompe à eau, après le remplacement de la pompe, l'installation électrique fil, fixez les boulons, mis en petite quantité d'eau dans la baignoire, vérifiez s'il y a une fuite à la pompe, puis installez la plaque latérale de la baignoire.
2. Remplacez la pompe à eau du filtre: coupez l'alimentation, ouvrez la plaque latérale de la baignoire, éteignez les vannes sur les deux extrémités de la pompe à eau, retirez les fils et ouvrez la pompe à eau, desserrez les boulons fixes et retirez la pompe à eau, après avoir remplacé la pompe, installez le fil d'alimentation, fixez les boulons, mis en petite quantité d'eau dans la baignoire, tournez sur la vanne, vérifiez s'il y a une fuite à la pompe, puis installez la plaque latérale de la baignoire.
3. Remplacez le thermostat: coupez l'alimentation électrique, ouvrez la plaque latérale de la baignoire, éteignez les vannes sur les deux extrémités du thermostat, retirez les fils, desserrez les boulons fixes et retirez le thermostat, après le remplacement, installez le fil d'alimentation, fixez les boulons, mettre en petite quantité de l'eau dans la baignoire, tournez la vanne, vérifiez s'il y a une fuite à la pompe, puis installez la plaque latérale de la baignoire.
4. Remplacez le noyau de filtre: coupez l'alimentation électrique, ouvrez la plaque latérale de la baignoire, éteignez les soupapes, desserrez les boulons sur le dessus du filtre, retirez le filtre, enlevez la saleté sur le fond du filtre.
5. Anti-gelé du filtre: Dans certaines régions, l'eau peut geler en hiver, dans ce cas, n'utilisez pas le filtre, retirez-le et nettoyez le noyau, rangez-le dans un endroit sûr ou déplacez le noyau du filtre à l'intérieur ou mettre le SPA en veille.

## VIII. Dépannage:

Défauts	Raison	Solution
Pas de réaction à la clé du panneau	1. Panneau verrouillé 2. Panneau cassé	Déverrouillez le panneau Changez de panneau
Pas d'alimentation	1. Il y a un problème pour le circuit d'alimentation; 2. Interrupteur de protection est coupée.	Vérifiez le circuit Vérifiez et retirez du court-circuit, connectez le commutateur de protection
La buse ne vaporise pas d'eau	1. Il y a un problème pour l'alimentation de la pompe à eau; 2. La pompe à eau n'a pas démarré 3. pompe à eau de massage est endommagé 4. Il y a l'air dans le tuyau	Vérifiez et connectez le câble d'alimentation; Vérifiez la pompe à eau de massage Remplacez la pompe à eau de massage Purifiez tuyau en prenant la partie de joint lâche
Lampe sous-marine ne s'allume pas	1. L'ampoule est endommagée; 2. Fuse est cassée.	Remplacez l'ampoule Remplacez le fusible
effet de filtrage Pauvre	1. La pompe à eau de filtre ne démarre pas; 2. Le filtre n'est pas nettoyé; 3. La pompe à eau du filtre est endommagée.	Démarrez la pompe à eau du filtre Nettoyez le filtre Remplacez la pompe à eau du filtre
Constant effet de la température est indisponible	1. Le thermostat est endommagé 2. L'alimentation est indisponible. 3. Le filtre est bloqué.	Réparez ou remplacez le thermostat Vérifiez l'alimentation Nettoyez ou remplacez le noyau de papier filtre
La baignoire est rayée		Broyez à 2000 # le papier de broyage avec de l'eau, puis polir avec du dentifrice et tissu doux

## IX. SYSTEME DE CONTROLE BALBOA / SYSTEME DE CONTROLE DU SPA / POCEURE DE GARANTIE:

Si votre système de contrôle Balboa / Système de contrôle SPA est jugé défectueux, le retour de marchandise peut être traitée soit par un des bureaux de Balboa soit par « Habitatetjardin ».

Dans tous les cas, nous vous encourageons tout d'abord à appeler le département des services techniques de Balboa pour avoir une assistance au dépannage du produit ou pour diagnostiquer le problème.

En Europe, le département des services techniques & garantie Balboa peut être joint comme ceci :

**HYDROAIR INTERNATIONAL**

**BALBOA WATER GROUP**

**ROUSTVEJ 50 VARDE, 6800 DENMARK**

**Attn: Jan Hansen**

**Jan.Hansen@Balboawater.com**

**+45 7695 2410**

Si même le service Européen ne peut régler votre souci, et que vous n'avez aucun recours, veuillez joindre :

**Habitatetjardin.com Groupe Gecodis SA**

**32, rue de paradis 75010 Paris, France**

**Sav4@gecodis.com**

**+33 (0)1 47 70 33 64**