



Manuel d'instruction et d'utilisation

(Instruction and user manual / Manual de instrucciones/ Anleitung und Gebrauchsanweisung / Istruzioni e manuale d'uso/ Instructie- en gebruikershandleiding)

Débroussailleuse électrique

(Electric brushcutter/ Desbrozadora eléctrica/ Elektrische Motorsense / Decespugliatore elettrico/ Elektrische bosmaaier)

Réf 10679/ HECHT1445



Importé par Provence Outillage www.werkapro.fr

420, route de Robion 84300 Cavaillon France

Tél : 04 90 78 09 61 (Lundi au Vendredi 9 à 17 heures)

Français

INSTRUCTIONS DE SECURITE

- Lire attentivement les instructions contenues dans cette notice, car elles fournissent des indications importantes sur la sécurité d'installation, d'emploi et d'entretien. Conserver soigneusement cette notice pour toute utilisation ultérieure.
- Enlevez l'emballage et assurez-vous que l'appareil n'est pas endommagé. En cas de doute, ne pas utiliser l'appareil et contactez votre revendeur.
- Ne laissez pas vos enfants jouer avec les éléments de l'emballage (tels que des sachets en plastique).
- Avant de connecter l'appareil, s'assurer que les données de la plaque signalétique (autocollant placé sur l'appareil) correspondent à celles de votre réseau domestique électrique.
- N'utiliser cette machine que dans les conditions décrites dans ce manuel. Toute autre utilisation est déconseillée et risque d'entraîner un incendie, des blessures ou une électrocution.
- Pour débrancher de l'alimentation électrique, prendre la prise et la retirer. Ne pas tirer sur le cordon.
- Le fonctionnement de tout appareil électrique doit faire l'objet d'une surveillance continue en présence d'enfants. Cet appareil n'est pas un jouet.
- Ne pas toucher l'appareil avec les mains ou les pieds humides ou mouillés.
- Débrancher la fiche de la prise de courant avant toute opération d'entretien ou de nettoyage.
- Ne pas plonger l'appareil dans l'eau.
- Pour réduire le risque de feu ou de choc électrique, ne pas démonter le bloc moteur de l'appareil.
- Il n'y a aucune raison d'ouvrir le bloc moteur pour trouver une quelconque pièce utile car il n'en contient pas.
- Seul le personnel autorisé effectuera le travail de réparation.
- Appareil strictement réservé à un usage domestique.

Règles de fonctionnement à respecter en matière de sécurité lors de l'utilisation des débroussailleuses

- Formation
 - Lire attentivement les instructions. Être familier avec les commandes et l'utilisation correcte du matériel.
 - Ne jamais permettre à des enfants, des personnes ayant des capacités physiques, sensorielles ou mentales réduites ou dénuées d'expérience ou de connaissance, ou à des personnes non familières avec ces instructions d'utiliser la machine. Les enfants ne doivent pas jouer avec l'appareil. Le nettoyage et l'entretien par l'utilisateur ne doivent pas être effectués par des enfants. Des réglementations nationales peuvent limiter l'âge de l'opérateur. Les risques encourus doivent être appréhendés avant d'utiliser la machine.
 - Garder à l'esprit que l'opérateur ou l'utilisateur est responsable des accidents qu'il peut provoquer ou des dangers qu'il fait encourir à d'autres personnes ou à leurs biens.
- Préparation
 - Avant utilisation, vérifier le câble d'alimentation et la rallonge pour détecter des indices de dommages ou de vieillissement.

- Si le câble vient à être endommagé en utilisation, déconnecter-le immédiatement du réseau électrique. **NE PAS TOUCHER AU CÂBLE AVANT DE L'AVOIR DÉCONNECTÉ DU RÉSEAU ÉLECTRIQUE.** Ne pas utiliser la machine si le câble est endommagé ou usé.
 - Avant utilisation, toujours inspecter visuellement la machine pour détecter si le protecteur ou le bouclier ne sont pas usés, endommagés ou mal positionnés.
 - Ne jamais faire fonctionner la machine pendant que des tierces personnes, en particulier des enfants, ou des animaux, se tiennent à proximité. Les spectateurs doivent être tenus à au moins 15m de l'utilisateur de la machine.
- Fonctionnement
- Conserver le câble d'alimentation et la rallonge éloignés de l'organe de coupe.
 - Toujours porter des lunettes de sécurité, un pantalon long et des chaussures résistantes et antidérapantes quand vous utilisez la machine.
 - Ne jamais utiliser la machine par mauvais temps et en particulier lorsqu'il y a des risques d'éclairs.
 - Ne faire fonctionner la machine qu'à la lumière du jour ou sous une bonne lumière artificielle.
 - Ne pas utiliser la machine lorsque l'on est fatigué, malade, ou lorsque l'on a consommé de l'alcool ou des médicaments.
 - Ne jamais utiliser la machine sans ses dispositifs de sécurité (protecteur, bouclier) ou avec des dispositifs de sécurité endommagés.
 - Toujours utiliser la sangle support fournie.
 - Démarrer le moteur uniquement si les pieds et les mains sont éloignés de l'organe de coupe.
 - Arrêter la machine et retirer la fiche de prise de courant de son socle. S'assurer que toutes les pièces mobiles se sont complètement arrêtées :
 - avant d'abandonner la machine.
 - avant de nettoyer un bourrage.
 - avant de contrôler, nettoyer ou réparer la machine.
 - après avoir heurté un corps étranger.
 - si la machine commence à vibrer anormalement
 - Faire attention aux blessures que peut provoquer l'organe de coupe aux pieds et aux mains.
 - Vérifier toujours que les ouvertures d'aération sont exemptes de débris et de saletés.
 - Ne jamais remplacer les pièces non métalliques par des pièces métalliques.
 - Restez toujours d'aplomb et gardez bien l'équilibre. Adopter toujours une position adéquate dans des pentes. Marcher et ne jamais courir avec la machine.
 - Avertissement : Les éléments de coupe continuent de tourner après l'arrêt du moteur. Ne jamais stopper l'action du dispositif de coupe (fil ou disque) avec vos mains. Attendez qu'il s'arrête par lui-même.
 - Note : des réglementations nationales peuvent limiter l'utilisation de la machine
- Maintenance et stockage
- Quand la machine est à l'arrêt pour inspection, nettoyage, stockage ou changement d'accessoires, retirer la fiche de prise de courant de l'alimentation et assurer vous que les parties en mouvement sont complètement arrêtées. Laisser la machine refroidir complètement avant chaque inspection, ajustements, etc.
 - Maintenir la machine propre et toujours en bon état.
 - Remplacer les éléments usés ou endommagés afin que la machine reste sûre. Utiliser uniquement des pièces de rechange recommandées par le fabricant et des accessoires d'origine.











- Inspecter la machine et la nettoyer régulièrement. Toute réparation doit être effectuée uniquement par un réparateur professionnel.
- Ranger la machine dans un endroit propre et sec, hors de portée des enfants. Laisser la machine refroidir avant de la ranger.
- Recommandation
 - Il est recommandé d'alimenter la machine via un DDR [dispositif (à courant) différentiel résiduel] dont le courant de coupure est inférieur ou égal à 30 mA
 - Si le câble d'alimentation est endommagé, il doit être remplacé par le fabricant, son service après-vente ou des personnes de qualification similaire afin d'éviter un danger.
 - Utiliser un câble de rallonge pour utilisation extérieure du type H05VV-F 2x1mm².
 - Conservez le câble et la rallonge éloignés de tout organe de coupe ou de toute partie coupante pour éviter de les endommager et d'être en contact avec des parties sous tension.

SYMBOLE DE SECURITE

Les symboles suivants sont utilisés sur la machine ou dans le présent manuel. Il est important de les comprendre et de respecter les avertissements de sécurité qu'ils représentent pour une utilisation sûre de la machine.

Ne jamais retirer les étiquettes comportant ces symboles : elles font partie intégrante de la machine.

Si elles sont abimées ou illisibles, il est nécessaire de les remplacer.

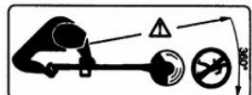
	AVERTISSEMENT: Lire la notice d'instruction avant toute utilisation		Maintenez les spectateurs à l'écart de la zone de travail : risque de projections
	Portez des lunettes de sécurité		Portez des protections auditives
	Retirer immédiatement la fiche de prise de courant si le câble est endommagé ou coupé.		Ne pas exposer à la pluie.
	Porter des gants de protection		Portez des chaussures de sécurité antidérapantes
	Niveau de puissance acoustique garanti		Risque de projections et ricochets
		Assurez-vous que personne ne se trouve à moins de 15m de la machine durant son fonctionnement	

Alimentation électrique

Le symbole pour la double isolation  veut dire que l'outil ne comporte pas de moyen de raccordement à la terre.

Il n'est donc pas nécessaire de le brancher à une fiche de prise de courant avec terre.

UTILISATION PREVUE

Cette débroussailluse est conçue pour couper le gazon, les mauvaises herbes et autres végétaux tendres du même type, situés dans des endroits difficiles à atteindre (ex : sous les buissons, dans les pentes et sur les bordures). Ne l'utilisez pas pour travailler sur de l'herbe mouillée, sèche ou plus épaisse que la normale (ex : pâturages), ni pour déchiqueter des feuilles. Ne jamais mettre la machine en surcharge.

Cette machine n'est pas conçue pour couper des buissons, des arbustes ou plantes similaires.

Tout autre emploi, différent de celui indiqué dans ces instructions, peut provoquer des dommages à l'appareil et représenter un sérieux danger pour l'utilisateur.

Cet appareil est destiné uniquement à un usage domestique et non professionnel.

Seuls les accessoires fournis sont autorisés.

DESCRIPTION



MONTAGE

Débrancher le câble d'alimentation du réseau électrique avant toute opération de nettoyage de maintenance et de montage d'accessoires.

Déballez délicatement l'appareil et assurez-vous de la propreté, de la présence et du bon état de l'ensemble des pièces. En cas de doute, contactez votre revendeur.

Assemblage des tubes de transmission et de la poignée

- Insérez le tube de transmission supérieur dans le tube inférieur comme montré sur la fig 1. Attention de bien faire correspondre le trou se trouvant sur le tube supérieur avec le téton de verrouillage du tube inférieur. Un clic doit se faire entendre lors du verrouillage (A).
- Serrez l'ensemble à l'aide de la vis moletée (B). Avant chaque démarrage de la machine, vérifiez que cet assemblage est toujours correctement effectué.
- Pour le démontage : dévissez la vis moletée, déverrouiller le verrou (C), puis tirez doucement sur le tube supérieur pour le retirer du tube inférieur.
- Procédez ensuite au montage de la poignée : voir figure 3.

Dévissez les 4 vis Allen (A) du support de poignée et retirez la partie supérieure du support. Positionnez la poignée dans le support et fixez là en revissant la partie supérieure du support. Fixez le câblage sur le tube supérieur et sur la poignée en utilisant des colliers plastiques appropriés.

Assurez-vous que le câblage n'est pas vrillé ou coupé.

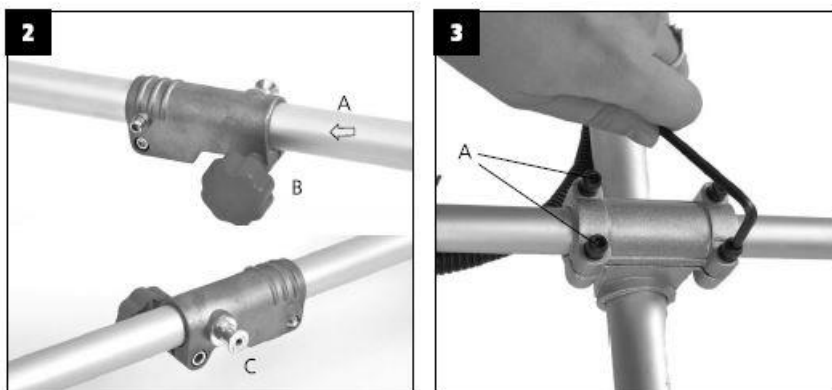

Assemblage du protecteur de securite et de la lame 3 dents

Retirez les vis Allen du protecteur. Placez le protecteur sur le tube de transmission inférieur. Revissez fermement les vis Allen (A) comme montré sur la figure 4.

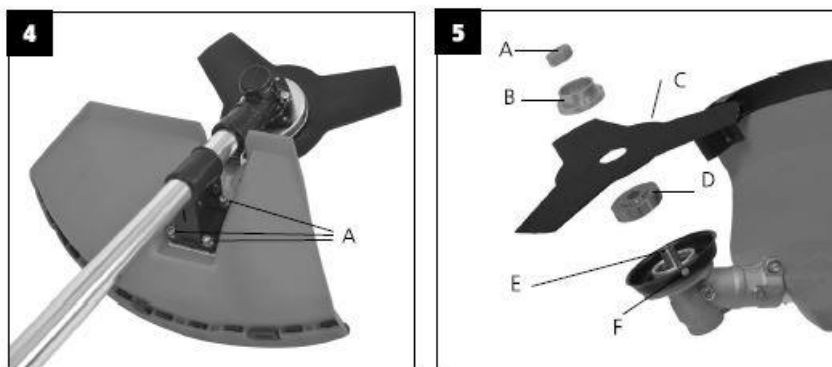

Montage de la lame

Toujours porter des gants de protection lorsque l'on manipule une lame de coupe.

- Positionnez dans l'ordre sur l'axe d'entraînement (E), les éléments présentés figure 5 :
 - le flasque inférieur (D),
 - la lame (C),
 - le flasque supérieur (B),
 - l'écrou de serrage (A)
- Bloquez l'axe d'entraînement (E) à l'aide d'une petite tige métallique en alignant et en traversant le trou présent sur renvoi d'angle (F) et celui présent sur le flasque inférieur (D).
- Engagez l'écrou de serrage (A) en le vissant et en le serrant dans le sens inverse des aiguilles d'une montre, à l'aide de la clé fournie.

Démontage de la lame

Tout en bloquant l'axe d'entraînement (E) comme pour le montage, desserrez l'écrou de serrage (A) en le vissant dans le sens des aiguilles d'une montre à l'aide de la clé fournie.

Déposez l'écrou (A), le flasque (B) puis la lame (C).

Montage de la tête 2 fils

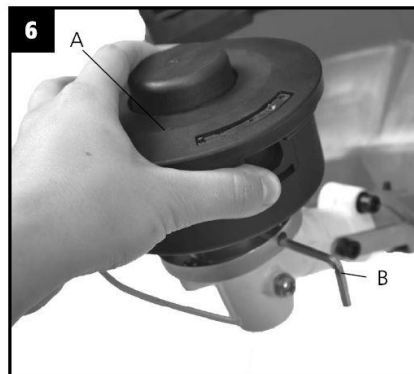

Voir également la figure 5.

- Assurez-vous que le flasque inférieur (D) soit correctement installé. Bloquez l'axe d'entraînement (E) à l'aide d'une petite tige métallique (B) en alignant et en traversant le trou présent sur renvoi d'angle (F) et celui présent sur le flasque inférieur (D).
- Visser la tête 2 fils (A) en la serrant dans le sens inverse des aiguilles d'une montre sur l'axe d'entraînement.
- Retirez la protection en plastique se trouvant sur le dispositif coupe-fil. Ne jamais laisser cette protection en place lors de l'utilisation de la tête 2 fils.

Démontage de la tête 2 fils

- Procédez dans l'ordre inverse du montage : mettez la protection en plastique sur le dispositif coupe-fil. Toujours remettre cette protection en place lors de l'utilisation de la machine sans la tête 2 fils.
- Dévissez la tête 2 fils (A) en la tournant dans le sens des aiguilles d'une montre (Bloquez l'axe d'entraînement comme indiqué précédemment).

Fixation et réglage de la sangle d'épaule

Lors de l'utilisation de la machine, toujours utiliser la sangle d'épaule. Avant d'enlever la sangle, mettre l'interrupteur marche/arrêt sur arrêt. Il y a un risque de blessure si cette consigne n'est pas respectée.

- Mettez la sangle autour de votre épaule.
- Ajustez la longueur de la sangle de façon à ce que le mousqueton se trouve environ 10cm sous les hanches.
- Fixez le mousqueton sur l'œillet prévu à cet effet sur la machine.

UTILISATION

Attention : n'utilisez pas l'appareil si le protecteur n'est pas correctement installé !

Connexion à l'alimentation

Pour des raisons de sécurité, ce produit est équipé d'un câble d'alimentation court. Ne connectez pas le produit à l'alimentation directement avec ce câble d'alimentation. Une rallonge appropriée est nécessaire. Respectez les exigences techniques de ce produit lors de l'achat d'une rallonge. Un dispositif de maintien empêchant la rallonge d'être tirée est intégré au produit.

1. Doublez la rallonge à partir de l'extrémité et accrochez la boucle sur le crochet de maintien du câble (point 4, figure 1). Tirez doucement sur le câble pour vous assurer qu'il est solidement retenu au niveau de la poignée.
2. Branchez le câble d'alimentation à la rallonge.
3. Connectez la rallonge à l'alimentation.

AVERTISSEMENT ! Assurez-vous que la rallonge est de la taille et du type de votre produit (H05VV-F 2 x 1mm²) ! Utilisez une rallonge spécialement conçue pour une utilisation en extérieur ! Conservez le câble et la rallonge éloignés de tout organe de coupe ou de toute partie coupante pour éviter de les endommager et d'être en contact avec des parties sous tension.

Utilisation de la machine

Vous pouvez utiliser la machine après déballage, lecture de la notice et vérification du bon montage de la machine.

Utilisez l'appareil à des heures raisonnables, durant lesquelles vous ne risquez pas de déranger les voisins: ni trop tôt le matin, ni trop tard le soir, ni le week-end et les jours fériés.

Renseignez-vous pour connaître en détail les réglementations locales en vigueur.

1. Evitez de couper de l'herbe mouillée: celle-ci a tendance à coller au fil et au protecteur et gêne l'évacuation des détrit.
2. Attendez l'arrêt complet de l'appareil avant de le poser. Ne jamais toucher l'organe de coupe ou la machine avant l'arrêt complet et avant de l'avoir déconnecté du réseau.
3. Enlevez régulièrement les détrit. et autres saletés accumulées autour de la tête de coupe; éteignez l'appareil au préalable.
4. Faites particulièrement attention lorsque vous travaillez à proximité de buissons ou d'arbres : le fil peut endommager les écorces tendres ainsi que les poteaux des barrières.

5. Suivez une cadence de travail. Restez toujours d'aplomb, avec les pieds bien écartés. Passez le coupe-bordure de droite à gauche de manière à ce que les débris puissent être éjectés hors de la zone de travail.
6. Si l'herbe est très haute, coupez-la en plusieurs couches, du haut vers le bas.
7. Pendant le travail, la tête de coupe doit garder un angle d'environ 30° par rapport au sol. Ne l'appuyez jamais contre le sol: cela l'abîmerait et la pelouse serait endommagée.
8. Manœuvrez délicatement l'appareil autour des objets (arbres, buissons etc.), en vous assurant qu'il n'entre pas en contact avec eux.
9. Ne jamais remplacer l'organe de coupe par un organe de coupe métallique autre que la lame 3 dents fournie.
10. Être toujours sûr de ses pas sur les pentes. Marcher, ne jamais courir. Toujours conserver un bon équilibre, ne jamais se pencher.

Mise en marche

Pour mettre la machine en marche, appuyez sur le bouton (B), puis sur la gâchette (A) de l'interrupteur de sécurité.

Pour arrêter la machine, relâchez la gâchette.



Utilisation de la tête 2 fils

Allongement du fil de coupe

S'il est nécessaire de réajuster la longueur du fil de coupe, mettez l'appareil en marche et frappez légèrement la tête sur le sol à plusieurs reprises jusqu'à obtention de l'ajustement requis.

L'excédent de fil est alors coupé par la lame située sur le protecteur de sécurité de manière à ce que la longueur du fil ne dépasse jamais le rayon du protecteur.

Attention !!! Le fil en nylon continuera de tourner encore pendant quelques secondes après l'arrêt de l'appareil.

Changement de la bobine de fil

La bobine doit être changée lorsqu'elle est vide ou usée.

1. Arrêtez l'appareil et attendez que la tête arrête de tourner.
2. Mettez l'appareil à l'envers, avec le fil de coupe vers le haut.
3. Tenez solidement le boîtier (C) d'une main et de l'autre main, ôtez le couvercle (A) en appuyant sur les boutons d'ouverture situés de part et d'autre.

4. Sortez la bobine (B) du boîtier et enlevez tout le fil de la bobine. Nettoyez le boîtier, puis insérez une bobine neuve du même type.
5. Faites passer les bouts du fil par les trous du boîtier (E). Enfoncez complètement la bobine en vous assurant que le ressort est correctement installé.
6. Remettez le couvercle en place, en faisant attention à bien le verrouiller.
7. En pressant la tête, tirez sur chaque extrémité de fil de façon à ce que leur longueur dépasse le dispositif coupe-fil.

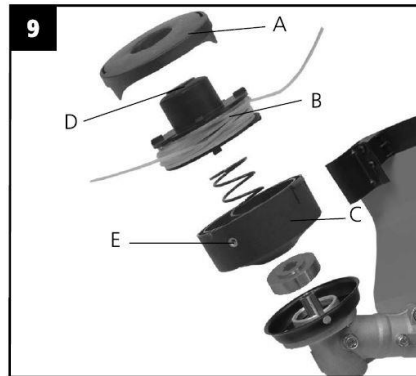

Utilisation de la lame 3 dents

Attention : Assurez-vous que la lame est correctement montée. N'utilisez pas l'appareil si la lame est endommagée ou déformée : risque de blessure !

Pour des travaux tels que coupe de gazon, mauvaises herbes ou végétation moyenne sur une surface plane et dégagée, vous pouvez remplacer la tête 2 fils par la lame 3 dents : voir le paragraphe « MONTAGE DE LA LAME ».

Avant de commencer le travail, inspectez la zone de travail et assurez-vous qu'elle ne contient aucun obstacle.

Tout contact avec des pierres, des poteaux métalliques ou autres barrières, doit absolument être évité pour ne pas endommager la lame et ne pas créer des risques de rebond.

Pendant le travail, toujours maintenir la lame au ras du sol en effectuant un mouvement régulier en demi-cercles de droite à gauche et vice et versa.

ENTRETIEN

Cet appareil doit être entretenu et réparé conformément aux instructions du fabricant.

Toujours débrancher l'appareil avant toute opération d'entretien ou de réparation.

- L'appareil doit être nettoyé et vérifié régulièrement. Aucun démontage du bloc moteur n'est nécessaire.
- Prenez garde à ce que l'eau ou autre liquide n'entre pas en contact avec le moteur pendant le nettoyage.
- Employez un tissu doux et légèrement humide pour nettoyer l'extérieur de votre appareil, et ensuite séchez-le.
- Ne pas utiliser de DILUANT, d'ALCOOL ou D'AUTRES PRODUITS CHIMIQUES pour nettoyer votre appareil.
- S'assurer que l'appareil soit bien sec avant de le ranger.

IMPORTANT : si une pièce doit être remplacée, elle ne peut être remplacée que par une pièce d'origine afin d'éviter tout danger : s'adresser au vendeur.

Vérifier régulièrement que la tête renvoi d'angle soit correctement graissée. Le contrôle peut être effectué en dévissant la vis (A). Si nécessaire, faire un complément de graisse (s'adresser au vendeur).

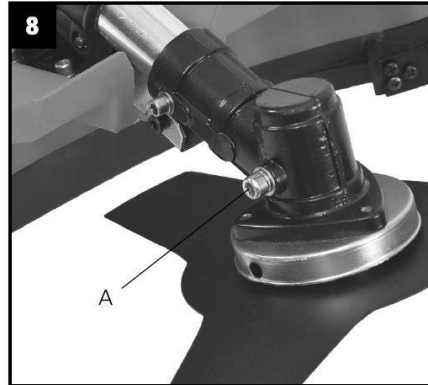

Avant chaque utilisation, vérifier l'état du dispositif coupe-fil (A). Celui-ci peut être démonté en dévissant la vis (B).

Ne jamais utiliser la tête 2 fils sans dispositif coupe-fil ou avec un dispositif endommagé.

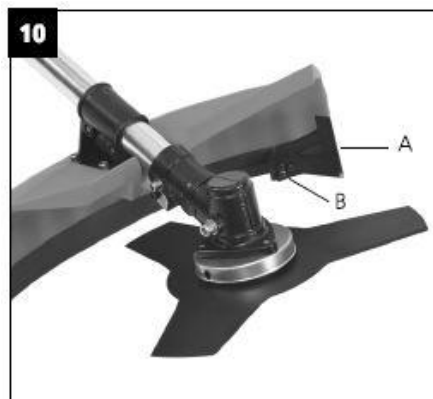

Partie remplaçable par l'utilisateur

N'utilisez que des pièces et accessoires d'origine. Consultez le revendeur pour connaître la liste des réparateurs agréés.

Vous n'êtes autorisés à changer par vous-mêmes que les pièces suivantes:

- Le protecteur si celui-ci est endommagé
- La tête 2 fils et la lame 3 dents
- Les flasques et l'écrou de serrage

Dans le cadre d'autres pièces devant être changées, adressez-vous à votre revendeur qui vous indiquera un spécialiste.

DONNEES TECHNIQUES

Caractéristiques	Valeurs
Alimentation	230V~ 50Hz

Puissance	1400W
Vitesse à vide	7200/min
Degré de protection	IP20
Classe d'isolation	 Classe II
Diamètre lame de coupe	254mm
Diamètre bobine fil de coupe	420mm
Diamètre fil de coupe	1.6mm
Poids	5,2kg
Niveau pression acoustique mesurée Incertitude	LpA = 75dB (A) K = 3dB (A)
Niveau puissance acoustique mesurée Incertitude	LwA = 95.07dB (A) K = 3dB (A)
Niveau de bruit garanti	LwA = 96 dB (A)
Niveau de vibrations mesurées sur les poignées Incertitude	4,421m/s ² K = 1,5m/s ²
Conditions d'utilisation	0°C à +35°C

Information

- La valeur totale des vibrations déclarées a été mesurée à partir d'une méthode d'essai normalisée et peut être utilisée pour comparer un outil par rapport à un autre.
- La valeur totale des vibrations déclarées peut être également utilisée en tant qu'évaluation préliminaire du degré d'exposition.

Avertissement

- L'émission de vibrations émises par l'outil en usage normal peut différer de la valeur déclarée en fonction de la façon dont celui-ci est utilisé.
- Les mesures adéquates doivent être prises pour protéger l'utilisateur en se basant sur une estimation du degré d'exposition en usage normal de l'outil (en prenant en compte toutes les étapes du cycle d'utilisation: mise à l'arrêt, fonctionnement à vide, temps de travail réel avec l'outil)
- Des protections auditives doivent être revêtues lors de l'utilisation de l'appareil.



Aux termes de son utilisation, le produit ne doit pas être éliminé avec des déchets ménagers. Le produit doit être remis à l'un des centres de collecte sélective prévus par l'administration communale ou auprès des revendeurs assurant ce service. Éliminer séparément un appareil électroménager permet d'éviter les retombées négatives pour l'environnement et la santé, et permet de récupérer les matériaux qui le composent dans le but de les recycler. Pour rappeler l'obligation d'éliminer séparément les appareils électroménagers, le produit porte le symbole d'un caisson à ordures barré.



Les cartons d'emballage et les éléments en papier tel que le présent manuel doivent également être recyclés. Ils doivent être déposés dans un centre de collecte sélective.

English

SAFETY INSTRUCTIONS

- Read the instructions in this manual carefully, as they provide important information on safe installation, use and maintenance. Keep these instructions in a safe place for future use.
- Remove the packaging and check that the appliance is not damaged. If in doubt, do not use the appliance and contact your dealer.
- Do not allow children to play with parts of the packaging (such as plastic bags).
- Before connecting the appliance, make sure that the data on the nameplate (sticker placed on the appliance) corresponds to that of your domestic electrical network.
- Only use this machine under the conditions described in this manual. Any other use is not recommended and may result in fire, personal injury or electric shock.
- To disconnect from the mains, grasp the plug and pull it out. Do not pull on the cord.
- The operation of any electrical appliance must be continuously supervised in the presence of children. This appliance is not a toy.
- Do not touch the appliance with damp or wet hands or feet.
- Unplug the appliance from the mains before any maintenance or cleaning operation.
- Do not immerse the appliance in water.
- To reduce the risk of fire or electric shock, do not dismantle the motor unit.
- There is no reason to open the motor unit to find any useful parts, as it contains none.
- Repairs should only be carried out by authorised personnel.
- This appliance is strictly for domestic use only.

Safety rules to be observed when using brushcutters

- Training
 - Read the instructions carefully. Be familiar with the controls and correct use of the equipment.
 - Never allow children, persons with reduced physical, sensory or mental capabilities or lack of experience or knowledge, or persons unfamiliar with these instructions to use the machine. Children must not play with the appliance. Cleaning and maintenance by the user must not be carried out by children. National regulations may restrict the age of the operator. The risks involved must be understood before using the machine.
 - Bear in mind that the operator or user is responsible for any accidents he may cause or any danger he may cause to other people or their property.
- Preparing for use
 - Before use, check the power cable and extension lead for signs of damage or ageing.
 - If the cable is damaged during use, disconnect it from the mains immediately. **DO NOT TOUCH THE CABLE UNTIL IT HAS BEEN DISCONNECTED FROM THE MAINS.** Do not use the machine if the cable is damaged or worn.
 - Before use, always visually inspect the machine to detect whether the guard or shield is worn, damaged or incorrectly positioned.
 - Never operate the machine while bystanders, especially children, or animals, are standing nearby. Bystanders must be kept at least 15m away from the machine operator.
- Operation
 - Keep the power cable and extension cord away from the cutting unit.











- Always wear safety goggles, long trousers and sturdy, non-slip footwear when operating the machine.
- Never use the machine in bad weather, especially when there is a risk of lightning.
- Only operate the machine in daylight or under good artificial lighting.
- Do not use the machine if you are tired, ill or under the influence of alcohol or medication.
- Never use the machine without its safety devices (guard, shield) or with damaged safety devices.
- Always use the support strap supplied.
- Only start the engine if your hands and feet are clear of the cutting mechanism.
- Stop the machine and remove the plug from the socket. Make sure that all moving parts have come to a complete stop:
 - before abandoning the machine.
 - before clearing a blockage.
 - before checking, cleaning or repairing the machine.
 - after striking a foreign object.
 - if the machine starts to vibrate abnormally.
- Be careful not to injure your hands or feet when cutting.
- Always check that ventilation openings are free of debris and dirt.
- Never replace non-metallic parts with metal ones.
- Always remain upright and keep your balance. Always adopt an appropriate position on slopes. Walk and never run with the machine.
- Warning: The cutting elements continue to turn after the engine has stopped. Never stop the action of the cutting device (wire or disc) with your hands. Wait for it to stop by itself.
- Note: National regulations may restrict the use of the machine
- Maintenance and storage
 - When the machine is stopped for inspection, cleaning, storage or changing accessories, remove the mains plug from the power supply and ensure that all moving parts have come to a complete stop. Allow the machine to cool down completely before each inspection, adjustment, etc.
 - Keep the machine clean and in good repair at all times.
 - Replace worn or damaged parts to keep the machine safe. Only use spare parts recommended by the manufacturer and original accessories.
 - Inspect and clean the machine regularly. Repairs should only be carried out by a professional repairer.
 - Store the machine in a clean, dry place, out of the reach of children. Allow the machine to cool before storing.
- Recommendation
 - We recommend supplying the machine via a residual current device with a breaking current of 30 mA or less.
 - If the power cable is damaged, it must be replaced by the manufacturer, its after-sales service or similarly qualified persons in order to avoid a hazard.
 - Use an H05VV-F 2x1mm² extension cable for outdoor use.
 - Keep the cable and extension cord away from any cutting elements or sharp parts to avoid damaging them and coming into contact with live parts.

SAFETY SYMBOL

The following symbols are used on the machine or in this manual. It is important to understand them and follow the safety warnings they represent for safe use of the machine.

Never remove the labels bearing these symbols: they are an integral part of the machine.

If they are damaged or illegible, they must be replaced.

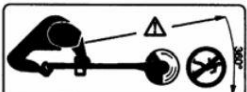
	WARNING: Read the instruction manual before use.		Keep bystanders away from the work area: risk of splashing
	Wear safety glasses		Wear hearing protection
	Immediately remove the plug from the socket if the cable is damaged or cut.		Do not expose to rain.
	Wear protective gloves		Wear non-slip safety shoes
	Guaranteed sound power level		Risk of projections and ricochets
		Make sure no-one is within 15m of the machine during operation.	

Power supply

The symbol for double insulation  means that the tool has no earth connection.

It is therefore not necessary to connect it to an earthed mains plug.

INTENDED USE

This brushcutter is designed to cut grass, weeds and similar soft vegetation in hard-to-reach areas (e.g. under bushes, on slopes and on edges). Do not use it to work on wet, dry or thicker than normal grass (e.g. pastures), or to shred leaves. Never overload the machine.

This machine is not designed for cutting bushes, shrubs or similar plants.

Any other use, other than that indicated in these instructions, may cause damage to the appliance and represent a serious hazard to the user.

This appliance is intended for domestic and non-professional use only.

Only the accessories supplied may be used.

DESCRIPTION



ASSEMBLY

Disconnect the power cable from the mains before any cleaning, maintenance or accessory fitting operation.

Carefully unpack the appliance and check that all parts are clean, present and in good condition. If in doubt, contact your dealer.

Assembling the transmission tubes and handle

- Insert the upper transmission tube into the lower tube as shown in Fig. 1. Be careful to match the hole on the top tube with the locking pin on the bottom tube. A click should be heard when locking (A).
- Tighten the assembly using the knurled screw (B). Before each time you start the machine, check that this assembly has always been carried out correctly.
- To dismantle: unscrew the knurled screw, release the lock (C), then gently pull the upper tube away from the lower tube.
- Then proceed to assemble the handle: see figure 3.

Unscrew the 4 Allen screws (A) on the handle support and remove the upper part of the support. Position the handle in the bracket and secure it by screwing the top part of the bracket back on.

Secure the wiring to the top tube and handle using appropriate plastic ties.
Make sure the wiring is not twisted or cut.

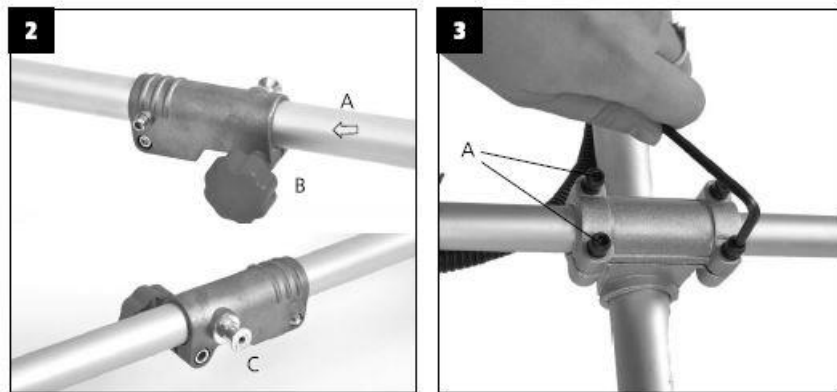

Assembling the safety guard and 3-tooth blade

Remove the Allen screws from the guard. Place the guard on the lower transmission tube. Tighten the Allen screws (A) as shown in Figure 4.

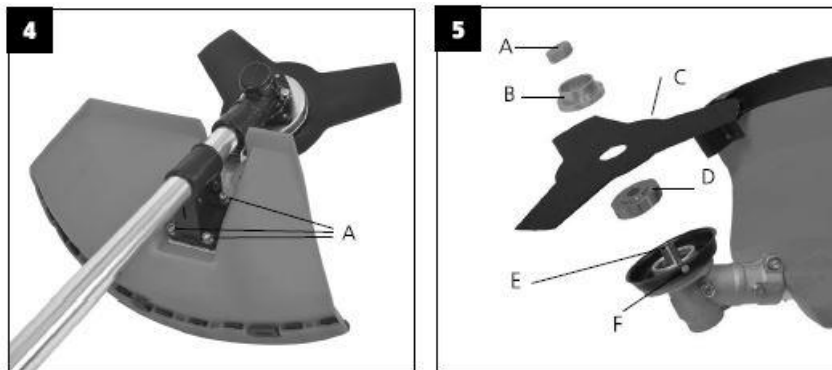

Fitting the blade

Always wear protective gloves when handling a cutting blade.

- Position the components shown in Figure 5 on the drive shaft (E) in the following order:
 - shaft (E) in the following order:
 - the lower flange (D),
 - the blade (C),
 - the top flange (B),
 - clamping nut (A)
- Secure the drive shaft (E) using a small metal rod by aligning and passing through the hole in the angle gear (F) and the hole in the lower flange (D).
- Engage the tightening nut (A) by screwing it on and tightening it anticlockwise, using the spanner supplied.

Removing the blade

While securing the drive shaft (E) as before, loosen the tightening nut (A) by turning it clockwise using the spanner supplied.

Remove the nut (A), flange (B) and blade (C).

Fitting the 2-wire head

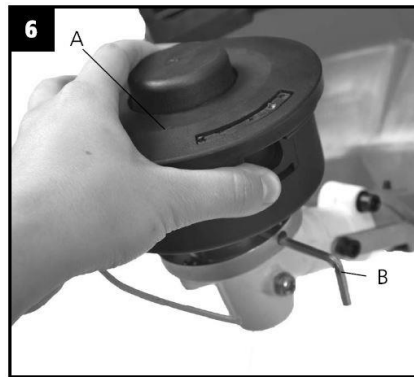

See also figure 5.

- Ensure that the bottom flange (D) is correctly fitted. Secure the drive shaft (E) using a small metal pin (B) by aligning and passing through the hole in the angle gear (F) and the hole in the bottom flange (D).
- Screw the 2-wire head (A) counter-clockwise onto the drive shaft.
- Remove the plastic protector from the wire cutter. Never leave this protection in place when using the 2-thread head.

Removing the 2-thread head

- Proceed in reverse order to assembly: put the plastic protection on the thread cutter. Always replace this protection when using the machine without the 2-thread head.
- Unscrew the 2-thread head (A) by turning it clockwise (lock the drive shaft as previously indicated).

Attaching and adjusting the shoulder strap

Always use the shoulder strap when using the machine. Before removing the strap, turn the on/off switch to the off position. There is a risk of injury if this instruction is not followed.

- Put the strap around your shoulder.
- Adjust the length of the strap so that the karabiner is about 10cm below your hips.
- Attach the karabiner to the eyelet provided on the machine.

USE

Warning: do not use the machine if the protector is not correctly fitted!

Connecting to the power supply

For safety reasons, this product is fitted with a short power cable. Do not connect the product directly to the power supply using this power cable. A suitable extension lead is required. Observe the technical requirements of this product when purchasing an extension lead. The product incorporates a retaining device to prevent the extension cable from being pulled out.

1. Double the extension lead from the end and hook the loop onto the cable retaining hook (point 4, figure 1). Gently pull on the cable to ensure that it is securely held at the handle.

2. Connect the power cable to the extension lead.
3. Connect the extension cable to the power supply.

WARNING! Make sure the extension lead is the right size and type for your product (H05VV-F 2 x 1mm²)! Use an extension lead specially designed for outdoor use! Keep the cable and extension cord away from any cutting parts to avoid damaging them and coming into contact with live parts.

Using the machine

You can use the machine after unpacking it, reading the instructions and checking that it has been assembled correctly.

Use the appliance at reasonable times, when there is no risk of disturbing neighbours: not too early in the morning, not too late in the evening, and not at weekends or on public holidays.

Find out about the local regulations in force.

1. Avoid cutting wet grass: it tends to stick to the wire and the protector and hinders the removal of rubbish.
2. Wait for the appliance to come to a complete stop before setting it down. Never touch the cutting mechanism or the machine before it has come to a complete stop and been disconnected from the mains.
3. Regularly remove any debris or other dirt that has accumulated around the cutting head; switch the appliance off beforehand.
4. Take particular care when working near bushes or trees: the wire can damage soft bark and fence posts.
5. Keep up the pace of your work. Always remain upright, with your feet well apart. Pass the trimmer from right to left so that any detritus can be ejected from the working area.
6. If the grass is very tall, cut it in several layers from top to bottom.
7. Keep the cutting head at an angle of approximately 30° to the ground. Never press it against the ground: this would damage it and the lawn.
8. Carefully manoeuvre the appliance around objects (trees, bushes, etc.), ensuring that it does not come into contact with them.
9. Never replace the cutting element with a metal cutting element other than the 3-tooth blade supplied.
10. Always be sure of your footing on slopes. Walk, never run. Always keep your balance, never lean.

Starting the machine

To start the machine, press button (B), then the trigger (A) on the safety switch.

To stop the machine, release the trigger



Using the 2-wire head

Lengthening the cutting wire

If it is necessary to readjust the length of the cutting line, switch on the machine and lightly tap the head on the ground several times until the required adjustment is obtained.

The excess wire is then cut by the blade located on the safety guard so that the length of the wire never exceeds the radius of the guard.

Warning!!! The nylon thread will continue to spin for a few seconds after the machine is switched off.

Changing the spool of thread

The spool should be changed when it is empty or worn.

1. Stop the appliance and wait for the head to stop turning.
2. Turn the machine upside down, with the cutting thread facing upwards.
3. Hold the casing (C) firmly in one hand and with the other hand, remove the cover (A) by pressing the opening buttons on either side.
4. Take the spool (B) out of the case and remove all the wire from the spool. Clean the case, then insert a new spool of the same type.
5. Pass the ends of the wire through the holes in the housing (E). Push the spool in completely, ensuring that the spring is correctly fitted.
6. Replace the cover, being careful to lock it in place.
7. Squeezing the head, pull on each end of the thread so that its length extends beyond the thread cutter.

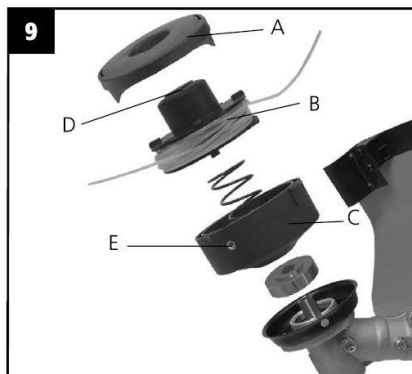

Using the 3-tooth blade

Caution: Make sure the blade is correctly fitted. Do not use the appliance if the blade is damaged or deformed: risk of injury!

For jobs such as cutting grass, weeds or medium-sized vegetation on a flat, open surface, you can replace the 2-wire head with the 3-tooth blade: see the "MOUNTING THE BLADE" section.

Before starting work, inspect the work area and make sure there are no obstacles.

Any contact with stones, metal posts or other barriers must be avoided at all costs to prevent damage to the blade and the risk of kickback.

When working, always keep the blade level with the ground, using a regular semi-circular movement from right to left and vice versa.

MAINTENANCE

This appliance must be maintained and repaired in accordance with the manufacturer's instructions.

Always unplug the appliance before carrying out any maintenance or repairs.

- The appliance must be cleaned and checked regularly. It is not necessary to dismantle the engine block.
- Take care to ensure that water or other liquids do not come into contact with the motor during cleaning.
- Use a soft, slightly damp cloth to clean the outside of your appliance, and then dry it.
- Do not use DILUENT, ALCOHOL or OTHER CHEMICALS to clean your appliance.
- Make sure that the appliance is completely dry before storing it.

IMPORTANT: if a part has to be replaced, it may only be replaced with an original part to avoid any danger: contact the seller.

Regularly check that the angle drive head is correctly greased. This can be checked by unscrewing screw (A). If necessary, top up with grease (ask your dealer).

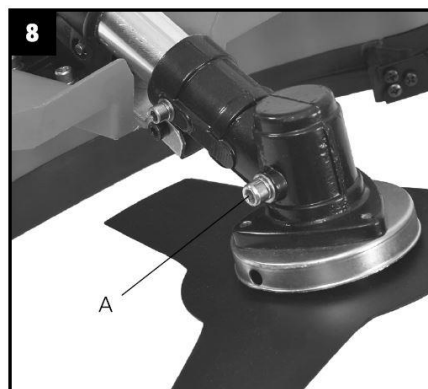

Before each use, check the condition of the thread-cutting device (A). This can be removed by unscrewing screw (B).

Never use the 2-thread head without the thread trimmer or with a damaged trimmer.

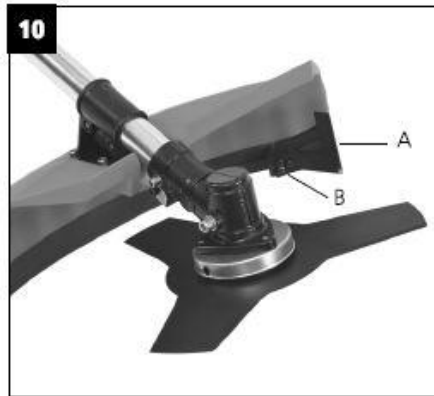

User-replaceable parts

Only use original parts and accessories. Consult your retailer for a list of authorised repairers.

You are only authorised to replace the following parts yourself:

- The guard, if damaged
- The 2-wire head and 3-tooth blade
- The flanges and clamping nut

If any other parts need changing, please contact your dealer, who will refer you to a specialist.

TECHNICAL DATA

Specifications	Values
Power supply	230V~ 50Hz
Power	1400W
No-load speed	7200/min
Degree of protection	IP20
Insulation class	 Classe II
Cutting blade diameter	254mm
Cutting wire spool diameter	420mm
Cutting wire diameter	1.6mm
Weight	5,2kg
Sound pressure level measured	$L_pA = 75dB (A)$ $K = 3dB (A)$
Uncertainty	$L_wA = 95.07dB (A)$ $K = 3dB (A)$
Measured sound power level	$L_wA = 96 dB (A)$
Uncertainty	$4,421m/s^2$ $K = 1,5m/s^2$

Guaranteed noise level	0°C à +35°C
------------------------	-------------

Information

- The total declared vibration value has been measured using a standardised test method and can be used to compare one tool against another.
- The total declared vibration value can also be used as a preliminary assessment of the degree of exposure.

Warning

- The vibration emitted by the tool in normal use may differ from the declared value depending on how it is used.
- Appropriate measures must be taken to protect the user, based on an estimate of the degree of exposure during normal use of the tool (taking into account all stages of the operating cycle: stopping, idling, actual working time with the tool).
- Hearing protection must be worn when using the equipment.



After use, the product must not be disposed of with household waste. The product must be handed in to one of the selective collection centres provided by the local authority or to the retailers who provide this service. Disposing of household appliances separately avoids negative effects on the environment and health, and allows the materials that make them up to be recovered for recycling. As a reminder of the obligation to dispose of household appliances separately, the product bears the symbol of a crossed-out rubbish bin.



Cardboard packaging and paper components such as this manual must also be recycled. They should be taken to a selective collection centre.

Español

INSTRUCCIONES DE SEGURIDAD

- Lea atentamente las instrucciones contenidas en este manual, ya que proporcionan información importante sobre la seguridad de la instalación, el uso y el mantenimiento. Conserve estas instrucciones en un lugar seguro para su uso futuro.
- Retire el embalaje y compruebe que el aparato no está dañado. En caso de duda, no utilice el aparato y póngase en contacto con su distribuidor.
- No permita que los niños jueguen con partes del embalaje (como bolsas de plástico).
- Antes de conectar el aparato, asegúrese de que los datos de la placa de características (pegatina colocada en el aparato) se corresponden con los de su red eléctrica doméstica.
- Utilice este aparato únicamente en las condiciones descritas en este manual. Cualquier otro uso no es recomendable y puede provocar incendios, lesiones personales o descargas eléctricas.
- Para desconectar el aparato de la red eléctrica, sujete el enchufe y tire de él. No tire del cable.
- El funcionamiento de cualquier aparato eléctrico debe ser supervisado continuamente en presencia de niños. Este aparato no es un juguete.
- No toque el aparato con las manos o los pies mojados.
- Desenchufe el aparato de la red eléctrica antes de cualquier operación de mantenimiento o limpieza.
- No sumerja el aparato en agua.
- Para reducir el riesgo de incendio o descarga eléctrica, no desmonte la unidad motora.
- No hay razón para abrir la unidad motora para encontrar piezas útiles, ya que no contiene ninguna.
- Las reparaciones sólo deben ser realizadas por personal autorizado.
- Este aparato es de uso estrictamente doméstico.

Normas de seguridad que deben observarse al utilizar desbrozadoras

- Formación
 - Lea atentamente las instrucciones. Familiarícese con los mandos y el uso correcto del equipo.
 - Nunca permita que niños, personas con capacidades físicas, sensoriales o mentales reducidas o con falta de experiencia o conocimiento, o personas que no estén familiarizadas con estas instrucciones utilicen la máquina. Los niños no deben jugar con el aparato. La limpieza y el mantenimiento por parte del usuario no deben ser realizados por niños. Las normativas nacionales pueden restringir la edad del operador. Antes de utilizar la máquina deben comprenderse los riesgos que conlleva.
 - Tenga en cuenta que el operador o usuario es responsable de los accidentes que pueda provocar o de los peligros que pueda causar a otras personas o a sus bienes.
- Preparación para el uso
 - Antes de utilizar la máquina, compruebe que el cable de alimentación y el alargador no estén dañados ni envejecidos.
 - Si el cable se daña durante el uso, desconéctelo inmediatamente de la red eléctrica. **NO TOQUE EL CABLE HASTA QUE SE HAYA DESCONECTADO DE LA RED.** No utilice la máquina si el cable está dañado o desgastado.
 - Antes de utilizar la máquina, inspecciónela siempre visualmente para detectar si el protector o la pantalla están desgastados, dañados o mal colocados.

- No utilice nunca la máquina mientras haya personas, especialmente niños o animales, en las proximidades. Los espectadores deben mantenerse a una distancia mínima de 15 m del operador de la máquina.
- Manejo
 - Mantenga el cable de alimentación y el alargador alejados de la unidad de corte.
 - Utilice siempre gafas de seguridad, pantalones largos y calzado resistente y antideslizante cuando maneje la máquina.
 - No utilice nunca la máquina cuando haga mal tiempo, especialmente si hay riesgo de rayos.
 - Utilice la máquina únicamente a la luz del día o con buena iluminación artificial.
 - No utilice la máquina si está cansado, enfermo o bajo los efectos del alcohol o medicamentos.
 - No utilice nunca la máquina sin sus dispositivos de seguridad (protección, escudo) o con los dispositivos de seguridad dañados.
 - Utilice siempre la correa de sujeción suministrada.
 - Arranque el motor sólo si sus manos y pies están alejados del mecanismo de corte.
 - Detenga la máquina y desenchúfela de la toma de corriente. Asegúrese de que todas las piezas móviles se han detenido por completo:
 - antes de abandonar la máquina.
 - antes de desatascar la máquina.
 - antes de revisar, limpiar o reparar la máquina.
 - después de golpear un objeto extraño.
 - si la máquina empieza a vibrar de forma anormal
 - Tenga cuidado de no lesionarse las manos o los pies al cortar.
 - Compruebe siempre que las aberturas de ventilación estén libres de residuos y suciedad.
 - No sustituya nunca las piezas no metálicas por otras metálicas.
 - Manténgase siempre erguido y en equilibrio. Adopte siempre una posición adecuada en las pendientes. Camine y nunca corra con la máquina.
 - Atención: Los elementos de corte siguen girando después de parar el motor. Nunca detenga la acción del dispositivo de corte (hilo o disco) con las manos. Espere a que se detenga por sí solo.
 - Nota: La normativa nacional puede restringir el uso de la máquina
- Mantenimiento y almacenamiento
 - Cuando detenga la máquina para inspeccionarla, limpiarla, guardarla o cambiarle los accesorios, desenchúfela de la toma de corriente y asegúrese de que todas las piezas móviles se han detenido por completo. Deje que la máquina se enfríe completamente antes de cada inspección, ajuste, etc.
 - Mantenga la máquina limpia y en buen estado en todo momento.
 - Sustituya las piezas desgastadas o dañadas para mantener la seguridad de la máquina. Utilice únicamente piezas de repuesto recomendadas por el fabricante y accesorios originales.
 - Inspeccione y limpie la máquina con regularidad. Las reparaciones sólo deben ser realizadas por un reparador profesional.
 - Guarde la máquina en un lugar limpio y seco, fuera del alcance de los niños. Deje que la máquina se enfríe antes de guardarla.
- Recomendaciones
 - Recomendamos alimentar la máquina a través de un interruptor diferencial con una corriente de corte igual o inferior a 30 mA.
 - Si el cable de alimentación está dañado, debe ser sustituido por el fabricante, su servicio posventa o personas con cualificación similar para evitar riesgos.











- Utilice un cable alargador H05VV-F 2x1mm² para uso en exteriores.
- Mantenga el cable y el alargador alejados de elementos cortantes o piezas afiladas para evitar dañarlos y que entren en contacto con piezas bajo tensión.

SÍMBOLOS DE SEGURIDAD

Los siguientes símbolos se utilizan en la máquina o en este manual. Es importante entenderlos y seguir las advertencias de seguridad que representan para un uso seguro de la máquina.

No retire nunca las etiquetas que llevan estos símbolos: son parte integrante de la máquina.

Si están dañadas o son ilegibles, deben sustituirse.

	ADVERTENCIA: Lea el manual de instrucciones antes de utilizar la máquina.		Mantenga a los transeúntes alejados de la zona de trabajo: riesgo de salpicaduras
	Lleve gafas de seguridad.		Llevar protección auditiva
	Retire inmediatamente el enchufe de la toma de corriente si el cable está dañado o cortado.		No exponer a la lluvia
	Lleve guantes de protección		Llevar calzado de seguridad antideslizante
	Nivel de potencia acústica garantizado		Riesgo de proyecciones y rebotes
		Asegúrese de que no haya nadie a menos de 15 m de la máquina durante el funcionamiento.	

Alimentación eléctrica

El símbolo de doble aislamiento  significa que la herramienta no tiene conexión a tierra.

Por lo tanto, no es necesario conectarla a un enchufe con toma de tierra.

USO PREVISTO

Esta desbrozadora está diseñada para cortar hierba, maleza y vegetación blanda similar en zonas de difícil acceso (por ejemplo, debajo de arbustos, en pendientes y en bordes). No la utilice para trabajar sobre hierba húmeda, seca o más gruesa de lo normal (por ejemplo, pastos), ni para triturar hojas. No sobrecargue nunca la máquina.

Esta máquina no está diseñada para cortar arbustos, matas o plantas similares.

Cualquier otro uso, distinto del indicado en estas instrucciones, puede causar daños al aparato y representar un grave peligro para el usuario.

Este aparato está destinado exclusivamente a un uso doméstico y no profesional.

Sólo se pueden utilizar los accesorios suministrados.

DESCRIPCIÓN



MONTAJE

Desconecte el cable de alimentación de la red eléctrica antes de cualquier operación de limpieza, mantenimiento o montaje de accesorios.

Desembale cuidadosamente el aparato y compruebe que todas las piezas están limpias, presentes y en buen estado. En caso de duda, póngase en contacto con su distribuidor.

Montaje de los tubos de transmisión y de la empuñadura

- Inserte el tubo de transmisión superior en el tubo inferior como se muestra en la Fig. 1. Tenga cuidado de hacer coincidir el orificio del tubo superior con el pasador de bloqueo del tubo inferior. Deberá oír un clic cuando se bloquee (A).

- Apriete el conjunto con el tornillo moleteado (B). Antes de cada puesta en marcha, compruebe que este montaje se ha realizado siempre correctamente.
- Para desmontarlo: desenrosque el tornillo moleteado, suelte el bloqueo (C) y tire suavemente del tubo superior para separarlo del tubo inferior.
- A continuación, proceda al montaje de la empuñadura: véase la figura 3.

Desenrosque los 4 tornillos Allen (A) del soporte de la empuñadura y retire la parte superior del soporte.

Coloque la empuñadura en el soporte y fíjela atornillando de nuevo la parte superior del soporte. Fije el cableado al tubo superior y a la empuñadura utilizando bridas de plástico adecuadas.

Asegúrese de que el cableado no esté retorcido ni cortado

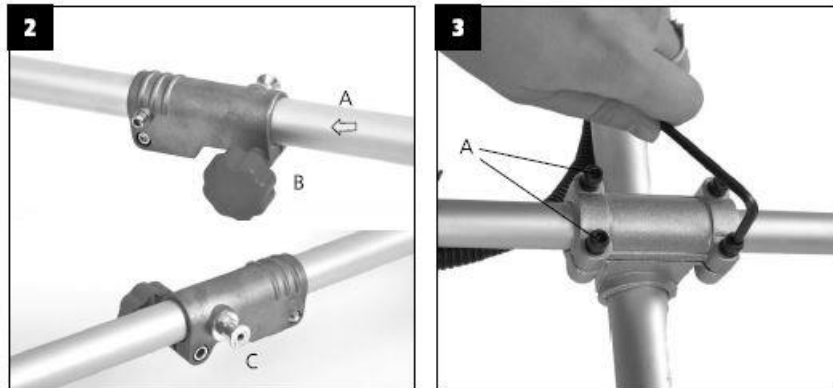

Montaje del protector de seguridad y la cuchilla de 3 dientes

Retire los tornillos Allen del protector. Coloque el protector en el tubo de transmisión inferior. Apriete los tornillos de cabeza cilíndrica (A) como se muestra en la figura 4.

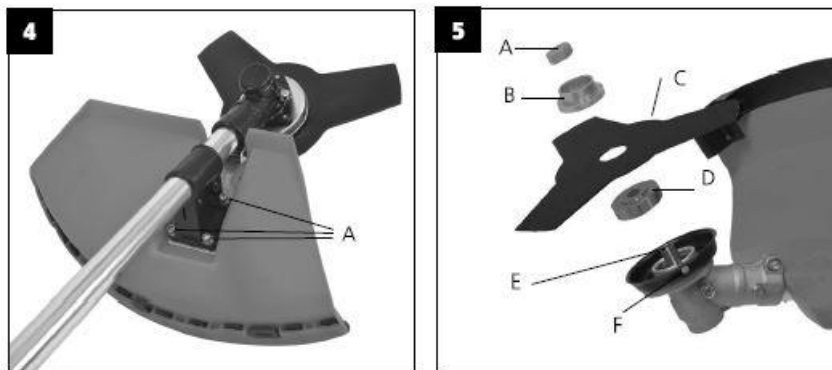

Montaje de la cuchilla

Utilice siempre guantes de protección cuando manipule una cuchilla de corte.

- Coloque los componentes mostrados en la Figura 5 en el eje de transmisión (E) en el siguiente orden:
 - la brida inferior (D),
 - la cuchilla (C),
 - la brida superior (B),
 - tuerca de sujeción (A)
- Fije el eje de accionamiento (E) utilizando una pequeña varilla metálica alineándola y pasándola por el orificio del engranaje angular (F) y el orificio de la brida inferior (D).
- Enganche la tuerca de apriete (A) enroscándola y apretándola en sentido contrario a las agujas del reloj, utilizando la llave suministrada.

Desmontaje de la cuchilla

Mientras sujeta el eje de accionamiento (E) como antes, afloje la tuerca de apriete (A) girándola en el sentido de las agujas del reloj con la llave suministrada.

Retire la tuerca (A), la brida (B) y la cuchilla (C).

Montaje del cabezal de 2 hilos

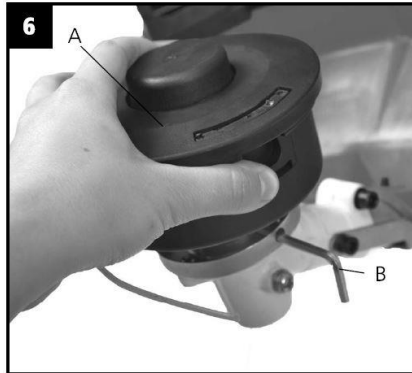

Véase también la figura 5.

- Asegúrese de que la brida inferior (D) está correctamente montada.
- Fije el eje de accionamiento (E) con un pequeño pasador metálico (B) alineándolo y pasándolo por el orificio del engranaje angular (F) y el orificio de la brida inferior (D).
- Atornille el cabezal de 2 hilos (A) en sentido antihorario en el eje de accionamiento.
 - Retire el protector de plástico de la cortadora de hilo. No deje nunca colocada esta protección cuando utilice el cabezal de 2 hilos.

Desmontaje del cabezal de 2 hilos

- Proceda en orden inverso al montaje: coloque la protección de plástico en el cortahilos. Sustituya siempre esta protección cuando utilice la máquina sin el cabezal de 2 hilos.
- Desenrosque el cabezal de 2 hilos (A) girándolo en el sentido de las agujas del reloj (bloquee el eje de accionamiento como se ha indicado anteriormente).

Colocación y ajuste de la correa para el hombro

Utilice siempre la correa para el hombro cuando utilice la máquina. Antes de quitar la correa, gire el interruptor de encendido/apagado a la posición de apagado. Existe riesgo de lesiones si no se sigue esta instrucción..

- Colóquese la correa alrededor del hombro.
- Ajuste la longitud de la correa de modo que el mosquetón quede unos 10 cm por debajo de las caderas.
- Fije el mosquetón al ojal previsto para ello en la máquina.

USO

Atención: ¡no utilice la máquina si el protector no está correctamente colocado!

Conexión a la red eléctrica

Por razones de seguridad, este producto está provisto de un cable de alimentación corto. No conecte el producto directamente a la red eléctrica utilizando este cable. Es necesario utilizar un cable alargador adecuado. Tenga en cuenta los requisitos técnicos de este producto a la hora de adquirir un alargador. El producto incorpora un dispositivo de retención para evitar que el cable alargador se salga.

1. Doble el cable alargador por el extremo y enganche el bucle en el gancho de retención del cable (punto 4, figura 1).
2. Tire suavemente del cable para asegurarse de que queda bien sujeto en el asa.
2. Conecte el cable de alimentación al alargador.
3. Conecte el cable alargador a la fuente de alimentación.

¡ATENCIÓN! Asegúrese de que el alargador es del tipo y tamaño adecuados para su producto (H05VV-F 2 x 1mm²). Utilice un cable alargador especialmente diseñado para uso en exteriores. Mantenga el cable y el alargador alejados de cualquier pieza cortante para evitar dañarlos y que entren en contacto con piezas bajo tensión.

Utilización de la máquina

Puede utilizar la máquina después de desembalarla, leer las instrucciones y comprobar que se ha montado correctamente.

Utilice el aparato a horas razonables, cuando no haya riesgo de molestar a los vecinos: no demasiado temprano por la mañana, no demasiado tarde por la noche, y no los fines de semana ni los días festivos.

Infórmese de la normativa local vigente.

1. Evite cortar hierba mojada: tiende a pegarse al cable y al protector y dificulta la evacuación de los residuos.
2. Espere a que el aparato se detenga completamente antes de depositarlo en el suelo. No toque nunca el mecanismo de corte ni el aparato antes de que se haya detenido por completo y desconectado de la red eléctrica.
3. Retire periódicamente los residuos y la suciedad de alrededor del cabezal de corte; apague antes el aparato.
4. Tenga especial cuidado cuando trabaje cerca de arbustos o árboles: el cable puede dañar la corteza blanda y los postes de la valla.
5. Mantenga el ritmo de trabajo. Manténgase siempre erguido, con los pies bien separados. Pase el cortabordes de derecha a izquierda para expulsar los detritus de la zona de trabajo.
6. Si la hierba es muy alta, córtala en varias capas de arriba abajo.
7. Al trabajar, el cabezal de corte debe estar en un ángulo de aproximadamente 30° con respecto al suelo. No lo presione nunca contra el suelo, ya que dañaría el cabezal y el césped.
8. Maniobre con cuidado el aparato alrededor de objetos (árboles, arbustos, etc.), asegurándose de que no entre en contacto con ellos.

9. No sustituya nunca el elemento de corte por otro elemento de corte metálico que no sea la cuchilla de 3 dientes suministrada.
10. Asegúrese siempre de pisar bien en las pendientes. Camine, nunca corra. Mantenga siempre el equilibrio, nunca se incline.

Arranque de la máquina

Para arrancar la máquina, pulse el botón (B) y, a continuación, el gatillo (A) del interruptor de seguridad.

Para parar la máquina, suelte el gatillo.



Utilización del cabezal de 2 hilos

Alargamiento del hilo de corte

Si es necesario reajustar la longitud del hilo de corte, encienda la máquina y golpee ligeramente el cabezal contra el suelo varias veces hasta obtener el ajuste deseado.

A continuación, el hilo sobrante es cortado por la cuchilla situada en el protector de seguridad, de forma que la longitud del hilo nunca supere el radio del protector.

¡¡¡Atención!!! El hilo de nylon seguirá girando durante unos segundos después de apagar la máquina.

Cambio de la bobina de hilo

La bobina debe cambiarse cuando esté vacía o desgastada.

1. Apague la máquina y espere a que el cabezal deje de girar.
2. Dé la vuelta a la máquina, con el hilo de corte hacia arriba.
3. Sujete firmemente la carcasa (C) con una mano y, con la otra, retire la tapa (A) pulsando los botones de apertura situados a ambos lados.
4. Tire del carrete (B) para sacarlo de la carcasa y retire todo el hilo del carrete. Limpie la caja e inserte una nueva bobina del mismo tipo.
5. Pase los extremos del cable por los orificios de la carcasa (E). Empuje la bobina completamente hacia dentro, asegurándose de que el muelle está correctamente instalado.
6. Vuelva a colocar la tapa, teniendo cuidado de bloquearla en su sitio.

7. Apretando el cabezal, tire de cada extremo del hilo de forma que su longitud sobrepase el cortahilos.

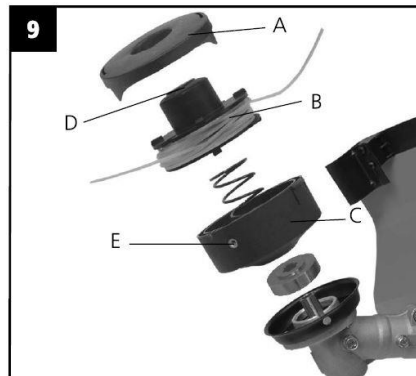

Utilización de la cuchilla de 3 dientes

Precaución: Asegúrese de que la cuchilla está correctamente colocada. No utilice el aparato si la cuchilla está dañada o deformada: ¡riesgo de lesiones!

Para trabajos como cortar hierba, maleza o vegetación de tamaño medio en una superficie plana y abierta, puede sustituir el cabezal de 2 hilos por la cuchilla de 3 dientes: consulte la sección "MONTAJE DE LA Cuchilla".

Antes de empezar a trabajar, inspeccione la zona de trabajo y asegúrese de que no hay obstáculos.

Debe evitarse a toda costa cualquier contacto con piedras, postes metálicos u otras barreras para prevenir daños en la cuchilla y el riesgo de contragolpe.

Durante el trabajo, mantenga siempre la hoja nivelada con el suelo, utilizando un movimiento semicircular regular de derecha a izquierda y viceversa.

MANTENIMIENTO

Este aparato debe ser mantenido y reparado de acuerdo con las instrucciones del fabricante.

Desenchufe siempre el aparato antes de realizar cualquier operación de mantenimiento o reparación.

- El aparato debe limpiarse y revisarse periódicamente. No es necesario desmontar el bloque motor.
- Procure que el agua u otros líquidos no entren en contacto con el motor durante la limpieza.
- Utilice un paño suave ligeramente humedecido para limpiar el exterior del aparato y séquelo a continuación.
- No utilice DILUYENTE, ALCOHOL ni OTROS PRODUCTOS QUÍMICOS para limpiar el aparato.
- Asegúrese de que el aparato esté completamente seco antes de guardarlo.

IMPORTANTE: si es necesario sustituir una pieza, sólo debe hacerse por una pieza original para evitar cualquier peligro: póngase en contacto con el vendedor.

Compruebe regularmente que el cabezal de transmisión angular esté correctamente engrasado. Para comprobarlo, desenrosque el tornillo (A). Si es necesario, rellene con grasa (consulte a su vendedor).

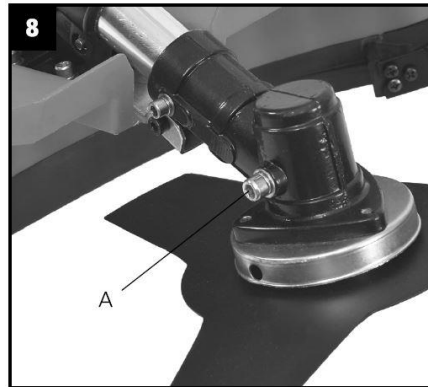

Antes de cada uso, compruebe el estado del cortahilos (A). Éste puede retirarse desenroscando el tornillo (B).

No utilice nunca el cabezal de 2 hilos sin el cortahilos o con un cortahilos dañado).

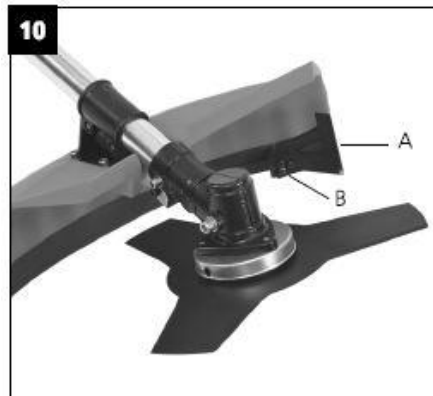

Piezas sustituibles por el usuario

Utilice únicamente piezas y accesorios originales. Consulte a su distribuidor para obtener una lista de reparadores autorizados.

Sólo está autorizado a sustituir usted mismo las siguientes piezas:

- El protector, si está dañado
- El cabezal de 2 hilos y la cuchilla de 3 dientes
- Las bridas y la tuerca de sujeción

Si necesita cambiar otras piezas, póngase en contacto con su distribuidor, que le remitirá a un especialista.

DATOS TÉCNICOS

Especificaciones	Valores
Alimentación	230V~ 50Hz
Potencia	1400W
Velocidad en vacío	7200/min
Grado de protección	IP20

Clase de aislamiento	 Clase II
Diámetro de la cuchilla de corte	254mm
Diámetro del carrete de hilo de corte	420mm
Diámetro del hilo de corte	1.6mm
Peso	5,2kg
Nivel de presión sonora medido	LpA = 75dB (A) K = 3dB (A)
Incertidumbre	LwA = 95.07dB (A) K = 3dB (A)
Nivel de potencia acústica medido	LwA = 96 dB (A)
Incertidumbre	4,421m/s ² K = 1,5m/s ²
Nivel de ruido garantizado	0°C à +35°C

Información

- El valor de vibración total declarado se ha medido utilizando un método de ensayo normalizado y puede utilizarse para comparar una herramienta con otra.
- El valor de vibración total declarado también puede utilizarse como evaluación preliminar del grado de exposición.

Advertencia

- La vibración emitida por la herramienta en condiciones normales de uso puede diferir del valor declarado en función de cómo se utilice.
- Deben tomarse las medidas adecuadas para proteger al usuario, basándose en una estimación del grado de exposición durante el uso normal de la herramienta (teniendo en cuenta todas las fases del ciclo de funcionamiento: parada, ralentí, tiempo de trabajo real con la herramienta).
- Durante la utilización del equipo es obligatorio llevar protección auditiva.



Después de su uso, el producto no debe desecharse con la basura doméstica. El producto debe entregarse en uno de los centros de recogida selectiva previstos por la administración local o en los comercios que prestan este servicio. Desechar los electrodomésticos por separado evita efectos negativos sobre el medio ambiente y la salud, y permite recuperar los materiales que los componen para su reciclaje. Como recordatorio de la obligación de desechar los electrodomésticos por separado, el producto lleva el símbolo de un cubo de basura tachado.



Los embalajes de cartón y los componentes de papel, como este manual, también deben reciclarse. Deben llevarse a un centro de recogida selectiva.

Deutsch

SICHERHEITSHINWEISE

- Lesen Sie die Anweisungen in dieser Anleitung sorgfältig durch, da sie wichtige Hinweise zur sicheren Installation, zum sicheren Gebrauch und zur sicheren Wartung enthalten. Bewahren Sie diese Anleitung für den späteren Gebrauch sorgfältig auf.
- Entfernen Sie die Verpackung und vergewissern Sie sich, dass das Gerät nicht beschädigt ist. Im Zweifelsfall sollten Sie das Gerät nicht benutzen und sich an Ihren Händler wenden.
- Lassen Sie Ihre Kinder nicht mit Teilen der Verpackung (z. B. Plastiktüten) spielen.
- Bevor Sie das Gerät anschließen, vergewissern Sie sich, dass die Daten auf dem Typenschild (Aufkleber auf dem Gerät) mit denen Ihres häuslichen Stromnetzes übereinstimmen.
- Verwenden Sie dieses Gerät nur für die in dieser Anleitung beschriebenen Zwecke. Eine andere Verwendung wird nicht empfohlen und kann zu Feuer, Verletzungen oder Stromschlägen führen.
- Um das Gerät vom Stromnetz zu trennen, fassen Sie den Stecker an und ziehen Sie ihn heraus. Nicht am Kabel ziehen.
- Der Betrieb jedes elektrischen Geräts muss in Gegenwart von Kindern ständig überwacht werden. Dieses Gerät ist kein Spielzeug.
- Berühren Sie das Gerät nicht mit feuchten oder nassen Händen oder Füßen.
- Ziehen Sie den Netzstecker aus der Steckdose, bevor Sie Wartungs- oder Reinigungsarbeiten durchführen.
- Tauchen Sie das Gerät nicht in Wasser.
- Um die Gefahr von Feuer oder Stromschlägen zu verringern, sollten Sie den Motorblock des Geräts nicht zerlegen.
- Es gibt keinen Grund, den Motorblock zu öffnen, um irgendwelche nützlichen Teile zu finden, da er keine solchen enthält.
- Reparaturarbeiten sollten nur von autorisiertem Personal durchgeführt werden.
- Gerät ist ausschließlich für den Hausgebrauch bestimmt.

Betriebsregeln, die bei der Verwendung von Motorsensen sicherheitshalber beachtet werden sollten

- Ausbildung
 - Lesen Sie die Anleitung aufmerksam durch. Mit den Bedienelementen und der korrekten Verwendung des Geräts vertraut sein.
 - Erlauben Sie niemals Kindern, Personen mit eingeschränkten physischen, sensorischen oder mentalen Fähigkeiten oder ohne Erfahrung oder Wissen oder Personen, die nicht mit dieser Anleitung vertraut sind, das Gerät zu bedienen. Kinder sollten nicht mit dem Gerät spielen. Die Reinigung und Wartung durch den Benutzer sollte nicht von Kindern durchgeführt werden. Nationale Vorschriften können das Alter des Bedieners begrenzen. Vor der Benutzung des Geräts sollten Sie sich über die damit verbundenen Risiken im Klaren sein.
 - Denken Sie daran, dass der Bediener oder Nutzer für Unfälle, die er verursacht, oder für Gefahren, die er für andere Personen oder deren Eigentum verursacht, verantwortlich ist.
- Vorbereitung
 - Überprüfen Sie vor dem Gebrauch das Netzkabel und das Verlängerungskabel auf Anzeichen von Schäden oder Alterung.

- Wenn das Kabel während des Gebrauchs beschädigt wird, trennen Sie es sofort vom Stromnetz. **BERÜHREN SIE DAS KABEL NICHT, BEVOR SIE ES VOM STROMNETZ GETRENNT HABEN.** Verwenden Sie die Maschine nicht, wenn das Kabel beschädigt oder abgenutzt ist.
 - Prüfen Sie die Maschine vor dem Gebrauch immer visuell auf abgenutzte, beschädigte oder falsch positionierte Schutzvorrichtungen oder Schilde.
 - Betreiben Sie die Maschine niemals, während sich Dritte, insbesondere Kinder, oder Tiere in der Nähe aufhalten. Zuschauer sollten mindestens 15 m vom Benutzer der Maschine entfernt sein.
- **Betrieb**
- Halten Sie das Netzkabel und das Verlängerungskabel von der Schneidvorrichtung fern.
 - Tragen Sie immer eine Schutzbrille, lange Hosen und festes, rutschfestes Schuhwerk, wenn Sie die Maschine benutzen.
 - Benutzen Sie die Maschine niemals bei schlechtem Wetter, insbesondere wenn es blitzen könnte.
 - Betreiben Sie die Maschine nur bei Tageslicht oder bei guter künstlicher Beleuchtung.
 - Benutzen Sie die Maschine nicht, wenn Sie müde oder krank sind oder wenn Sie Alkohol oder Medikamente eingenommen haben.
 - Benutzen Sie die Maschine niemals ohne Sicherheitsvorrichtungen (Schutzvorrichtung, Schild) oder mit beschädigten Sicherheitsvorrichtungen.
 - Verwenden Sie immer den mitgelieferten Stützgurt.
 - Starten Sie den Motor nur, wenn Füße und Hände nicht in der Nähe des Schneidwerkzeugs sind.
 - Halten Sie die Maschine an und ziehen Sie den Netzstecker aus der Steckdose. Stellen Sie sicher, dass alle beweglichen Teile vollständig zum Stillstand gekommen sind:
 - bevor Sie die Maschine verlassen.
 - bevor Sie einen Papierstau beseitigen.
 - bevor Sie die Maschine überprüfen, reinigen oder reparieren.
 - nachdem Sie auf einen Fremdkörper gestoßen sind.
 - wenn die Maschine anfängt, ungewöhnlich zu vibrieren
 - Achten Sie auf Verletzungen an Füßen und Händen, die das Schneidwerk verursachen kann.
 - Überprüfen Sie stets, ob die Belüftungsöffnungen frei von Rückständen und Schmutz sind.
 - Ersetzen Sie niemals nichtmetallische Teile durch Metallteile.
 - Bleiben Sie immer im Lot und halten Sie das Gleichgewicht. Nehmen Sie an Hängen immer eine angemessene Körperhaltung ein. Gehen und laufen Sie niemals mit der Maschine.
 - **Warnung** : Die Schneidelemente drehen sich auch nach dem Abstellen des Motors weiter. Stoppen Sie die Aktion des Schneidelements (Faden oder Scheibe) niemals mit Ihren Händen. Warten Sie, bis es von selbst zum Stillstand kommt.
 - Hinweis: Nationale Vorschriften können die Nutzung der Maschine einschränken
- **Wartung und Lagerung**
- Wenn die Maschine zur Inspektion, Reinigung, Lagerung oder zum Auswechseln von Zubehörteilen stillsteht, ziehen Sie den Netzstecker aus der Steckdose und vergewissern Sie sich, dass alle beweglichen Teile vollständig zum Stillstand gekommen sind. Lassen Sie die Maschine vor jeder Inspektion, Einstellung usw. vollständig abkühlen.
 - Halten Sie die Maschine sauber und immer in gutem Zustand.
 - Ersetzen Sie abgenutzte oder beschädigte Teile, um die Maschine sicher zu halten. Verwenden Sie nur vom Hersteller empfohlene Ersatzteile und Originalzubehör.











- Überprüfen Sie die Maschine regelmäßig und reinigen Sie sie. Reparaturen sollten nur von einer professionellen Reparaturwerkstatt durchgeführt werden.
- Lagern Sie die Maschine an einem sauberen und trockenen Ort außerhalb der Reichweite von Kindern. Lassen Sie die Maschine abkühlen, bevor Sie sie einlagern.
- Empfehlung
 - Es wird empfohlen, die Maschine über eine RCD [Fehlerstrom-(Differenzial-)Vorrichtung] mit einem Ausschaltstrom von 30 mA oder weniger zu versorgen.
 - Wenn das Netzkabel beschädigt ist, muss es vom Hersteller, seinem Kundendienst oder ähnlich qualifizierten Personen ausgetauscht werden, um eine Gefahr zu vermeiden.
 - Verwenden Sie ein Verlängerungskabel für den Außeneinsatz vom Typ H05VV-F 2x1mm².
 - Halten Sie das Kabel und das Verlängerungskabel von Schneidorganen oder scharfen Teilen fern, um Beschädigungen und den Kontakt mit spannungsführenden Teilen zu vermeiden.

SICHERHEITSSYMBOL

Die folgenden Symbole werden auf der Maschine oder in dieser Anleitung verwendet. Es ist wichtig, sie zu verstehen und die Sicherheitswarnungen, die sie darstellen, zu befolgen, um die Maschine sicher zu benutzen.

Entfernen Sie niemals die Aufkleber mit diesen Symbolen: Sie sind ein wesentlicher Bestandteil der Maschine.

Wenn sie beschädigt oder unleserlich sind, müssen sie ersetzt werden.

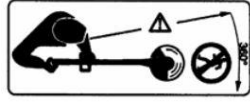
	WARNUNG: Lesen Sie die Bedienungsanleitung vor der Benutzung.		Halten Sie Zuschauer vom Arbeitsbereich fern: Gefahr von Spritzern.
	Tragen Sie eine Schutzbrille		Tragen Sie einen Gehörschutz.
	Ziehen Sie sofort den Stecker aus der Steckdose, wenn das Kabel beschädigt oder durchtrennt ist.		Nicht dem Regen aussetzen.
	Tragen Sie Schutzhandschuhe.		Tragen Sie rutschfeste Sicherheitsschuhe.
	Garantierter Schalleistungspegel		Gefahr von Spritzern und Querschlägern.
		Stellen Sie sicher, dass sich während des Betriebs niemand im Umkreis von 15 m von der Maschine befindet.	

Elektrische Versorgung

Das Symbol für doppelte Isolierung  bedeutet, dass das Werkzeug keine Mittel zur Erdung hat. Es muss daher nicht an eine geerdete Steckdose angeschlossen werden.

VORGESEHENE VERWENDUNG

Diese Motorsense ist zum Schneiden von Rasen, Unkraut und ähnlichen weichen Pflanzen an schwer erreichbaren Stellen (z. B. unter Büschen, an Hängen und Kanten) vorgesehen. Verwenden Sie ihn nicht, um nasses, trockenes oder überdurchschnittlich dickes Gras (z. B. Weiden) zu bearbeiten oder Blätter zu zerkleinern. Überlasten Sie die Maschine niemals.

Diese Maschine ist nicht zum Schneiden von Büschen, Sträuchern oder ähnlichen Pflanzen geeignet.

Jede andere Verwendung, die von der in dieser Anleitung angegebenen abweicht, kann zu Schäden am Gerät führen und eine ernsthafte Gefahr für den Benutzer darstellen.

Dieses Gerät ist nur für den häuslichen und nicht für den gewerblichen Gebrauch bestimmt.

Es darf nur das mitgelieferte Zubehör verwendet werden.

BESCHREIBUNG



MONTAGE

Trennen Sie das Netzkabel vom Stromnetz, bevor Sie Reinigungs- und Wartungsarbeiten durchführen oder Zubehörteile anbringen.

Packen Sie das Gerät vorsichtig aus und vergewissern Sie sich, dass alle Teile sauber, vorhanden und in gutem Zustand sind. Wenden Sie sich im Zweifelsfall an Ihren Händler.

Zusammenbau des Übertragungsrohrs und des Griffs

- Setzen Sie das obere Übertragungsrohr in das untere Rohr ein, wie in Abb. 1 gezeigt. Achten Sie darauf, dass das Loch im oberen Rohr mit dem Verriegelungsstift des unteren Rohrs übereinstimmt. Beim Einrasten muss ein Klickgeräusch zu hören sein (A).
- Ziehen Sie die Einheit mit der Rändelschraube (B) fest. Überprüfen Sie vor jedem Start der Maschine, ob diese Montage noch korrekt ausgeführt ist.
- Demontage: Lösen Sie die Rändelschraube, entriegeln Sie die Verriegelung (C) und ziehen Sie dann das Oberrohr vorsichtig vom Unterrohr ab.
- Fahren Sie dann mit der Montage des Griffs fort: siehe Abbildung 3.

Lösen Sie die 4 Inbusschrauben (A) der Griffhalterung und nehmen Sie den oberen Teil der Halterung ab.

Positionieren Sie den Griff in der Halterung und befestigen Sie ihn, indem Sie den oberen Teil der Halterung wieder anschrauben.

Befestigen Sie die Verkabelung am oberen Rohr und am Griff, indem Sie geeignete Kunststoffklemmen verwenden.

Achten Sie darauf, dass die Verkabelung nicht verdreht oder durchtrennt ist

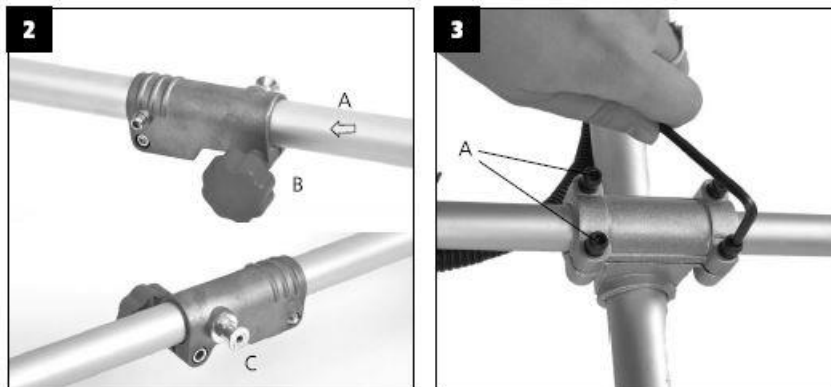

Zusammenbau des Sicherheitsschutzes und der 3-Zahn-Klinge

Entfernen Sie die Inbusschrauben des Schutzes. Setzen Sie den Schutz auf das untere Antriebsrohr. Schrauben Sie die Inbusschrauben (A) wieder fest an, wie in Abbildung 4 gezeigt.

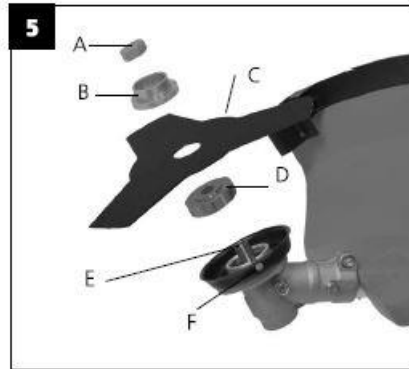
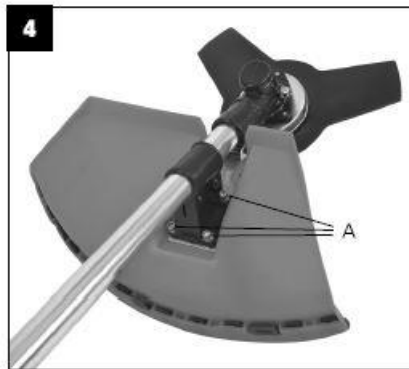

Montage des Messers

Tragen Sie beim Umgang mit dem Schneidmesser immer Schutzhandschuhe.

- Positionieren Sie die in Abbildung 5 dargestellten Teile der Reihe nach auf der Antriebswelle (E) :
 - den unteren Flansch (D),
 - das Messer (C),
 - den oberen Flansch (B),
 - die Spannmutter (A)
- Sichern Sie die Antriebswelle (E) mit einem kleinen Metallstift, indem Sie das Loch am Winkelgetriebe (F) und das Loch am unteren Flansch (D) aufeinander ausrichten und durchstecken.
- Drehen Sie die Spannmutter (A) auf und ziehen Sie sie mit dem mitgelieferten Schlüssel gegen den Uhrzeigersinn fest.

Demontage des Messers

Während Sie die Antriebswelle (E) wie bei der Montage arretieren, lösen Sie die Klemmmutter (A), indem Sie sie mit dem mitgelieferten Schlüssel im Uhrzeigersinn festschrauben.

Entfernen Sie die Mutter (A) , den Flansch (B) und dann die Klinge (C).

Montage des 2-Faden-Kopfes

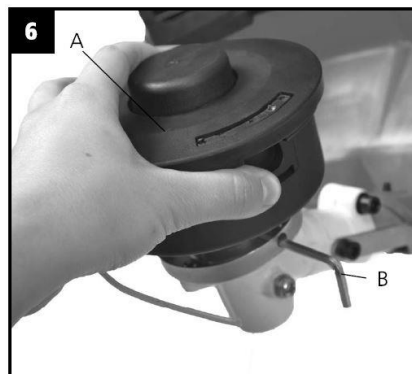

Siehe auch Abbildung 5.

- Vergewissern Sie sich, dass der untere Flansch (D) richtig installiert ist.

Sichern Sie die Antriebswelle (E) mit einem kleinen Metallstift (B), indem Sie die Bohrung im Winkelgetriebe (F) und die Bohrung im unteren Flansch (D) aufeinander ausrichten und durch diese hindurchgehen.

- Schrauben Sie den 2-Draht-Kopf (A) gegen den Uhrzeigersinn auf die Antriebsachse.
- Entfernen Sie den Plastikschutz, der sich auf dem Fadenschneider befindet. Lassen Sie diese Schutzvorrichtung bei der Verwendung des 2-Faden-Kopfes niemals aufgesetzt.

Zerlegen des 2-Faden-Kopfes

- Gehen Sie in umgekehrter Reihenfolge der Montage vor: Setzen Sie den Plastikschutz auf die Fadenabschneidevorrichtung. Bringen Sie diese Schutzvorrichtung immer wieder an, wenn Sie die Maschine ohne den 2-Faden-Kopf verwenden.
- Schrauben Sie den 2-Faden-Kopf (A) ab, indem Sie ihn im Uhrzeigersinn drehen (Blockieren Sie die Antriebswelle wie zuvor beschrieben).

Anbringen und Einstellen des Schultergurts

Verwenden Sie bei der Benutzung der Maschine immer den Schultergurt. Bevor Sie den Schultergurt entfernen, stellen Sie den Ein-/Ausschalter auf Aus. Es besteht Verletzungsgefahr, wenn dies nicht beachtet wird.

- Legen Sie den Gurt um Ihre Schulter.
- Passen Sie die Länge des Gurts so an, dass sich der Karabinerhaken etwa 10 cm unterhalb Ihrer Hüfte befindet.
- Befestigen Sie den Karabinerhaken an der dafür vorgesehenen Öse am Gerät.

VERWENDUNG

Achtung: Verwenden Sie das Gerät nicht, wenn der Protektor nicht ordnungsgemäß angebracht ist!

Anschluss an das Netzteil

Aus Sicherheitsgründen ist dieses Produkt mit einem kurzen Netzkabel ausgestattet. Schließen Sie das Produkt nicht direkt mit diesem Netzkabel an die Stromversorgung an. Es ist ein geeignetes Verlängerungskabel erforderlich. Beachten Sie beim Kauf eines Verlängerungskabels die technischen Anforderungen für dieses Produkt. Eine Haltevorrichtung, die verhindert, dass das Verlängerungskabel gezogen werden kann, ist in das Produkt integriert.

1. Verdoppeln Sie das Verlängerungskabel vom Ende her und hängen Sie die Schlaufe an den Haltehaken des Kabels (Punkt 4, Abbildung 1). Ziehen Sie vorsichtig am Kabel, um sicherzustellen, dass es am Griff sicher festgehalten wird.
2. Schließen Sie das Netzkabel an das Verlängerungskabel an.
3. Verbinden Sie das Verlängerungskabel mit dem Netzteil.

WARNUNG! Stellen Sie sicher, dass das Verlängerungskabel der Größe und dem Typ Ihres Produkts entspricht (H05VV-F 2 x 1mm²)! Verwenden Sie ein Verlängerungskabel, das speziell für den Einsatz im Freien konzipiert ist! Halten Sie das Kabel und das Verlängerungskabel von Schneidorganen oder scharfen Teilen fern, um Beschädigungen und Kontakt mit spannungsführenden Teilen zu vermeiden.

Verwendung der Maschine

Sie können die Maschine benutzen, nachdem Sie sie ausgepackt, die Bedienungsanleitung gelesen und sich vergewissert haben, dass die Maschine richtig zusammengebaut ist.

Benutzen Sie das Gerät zu vernünftigen Zeiten, zu denen Sie die Nachbarn nicht stören: nicht zu früh am Morgen, nicht zu spät am Abend, nicht an Wochenenden und Feiertagen.

Erkundigen Sie sich nach den örtlichen Bestimmungen.

1. Vermeiden Sie es, nasses Gras zu mähen, da es an Faden und Schutzvorrichtung kleben bleibt und den Abtransport des Mülls behindert.
2. Warten Sie, bis das Gerät vollständig zum Stillstand gekommen ist, bevor Sie es ablegen. Berühren Sie niemals das Schneidwerk oder das Gerät, bevor es vollständig zum Stillstand gekommen und vom Stromnetz getrennt ist.
3. Entfernen Sie regelmäßig Müll und andere Verschmutzungen, die sich um den Schneidkopf herum angesammelt haben; schalten Sie das Gerät vorher aus.
4. Seien Sie besonders vorsichtig, wenn Sie in der Nähe von Büschen oder Bäumen arbeiten, da der Faden die weiche Rinde und die Pfosten von Zäunen beschädigen kann.
5. Halten Sie sich an einen bestimmten Arbeitsrhythmus. Stehen Sie immer lotrecht und mit weit auseinander stehenden Füßen. Führen Sie den Rasentrimmer von rechts nach links, sodass der Unrat aus dem Arbeitsbereich herausgeschleudert werden kann.
6. Wenn das Gras sehr hoch ist, schneiden Sie es in mehreren Schichten von oben nach unten.
7. Während der Arbeit sollte der Mähkopf einen Winkel von etwa 30° zum Boden einhalten. Drücken Sie den Mähkopf niemals gegen den Boden, da dies den Mähkopf und den Rasen beschädigen würde.
8. Manövrieren Sie das Gerät vorsichtig um Objekte (Bäume, Büsche usw.) herum und achten Sie darauf, dass es nicht mit ihnen in Berührung kommt.
9. Ersetzen Sie das Schneidelement niemals durch ein anderes Metallschneidelement als die mitgelieferte 3-Zahn-Klinge.
10. An Hängen immer einen sicheren Schritt machen. Gehen Sie, rennen Sie nicht. Halten Sie immer das Gleichgewicht und lehnen Sie sich nie an.

Einschalten

Um die Maschine einzuschalten, drücken Sie den Knopf (B) und dann den Auslöser (A) des Sicherheitsschalters.

Um die Maschine auszuschalten, lassen Sie den Auslöser los.



Verwendung des 2-Faden-Kopfes

Verlängern des Mähfadens

Wenn die Länge des Mähfadens neu eingestellt werden muss, schalten Sie das Gerät ein und schlagen Sie den Kopf mehrmals leicht auf den Boden, bis die gewünschte Einstellung erreicht ist.

Der überschüssige Faden wird dann von der Klinge am Sicherheitsschutz so abgeschnitten, dass die Länge des Fadens nie den Radius des Schutzes überschreitet.

Achtung!!! Der Nylonfaden dreht sich nach dem Ausschalten des Geräts noch einige Sekunden lang weiter.

Wechseln der Garnrolle

Die Garnspule muss ausgetauscht werden, wenn sie leer oder abgenutzt ist.

1. Schalten Sie das Gerät aus und warten Sie, bis sich der Kopf nicht mehr dreht.
2. Stellen Sie das Gerät auf den Kopf, so dass der Trimmerfaden nach oben zeigt.
3. Halten Sie das Gehäuse (C) mit einer Hand fest und entfernen Sie mit der anderen Hand den Deckel (A), indem Sie die Öffnungsknöpfe auf beiden Seiten des Gehäuses drücken.
4. Ziehen Sie die Spule (B) aus dem Gehäuse und entfernen Sie den gesamten Faden von der Spule. Reinigen Sie das Gehäuse und setzen Sie dann eine neue Spule desselben Typs ein.
5. Führen Sie die Enden des Fadens durch die Löcher im Gehäuse (E). Drücken Sie die Spule vollständig hinein und achten Sie dabei darauf, dass die Feder richtig eingesetzt ist.
6. Setzen Sie den Deckel wieder auf und achten Sie darauf, dass er einrastet.
7. Wenn Sie den Kopf zusammendrücken, ziehen Sie jedes Fadenende so weit heraus, dass die Länge über den Fadenschneider hinausreicht.

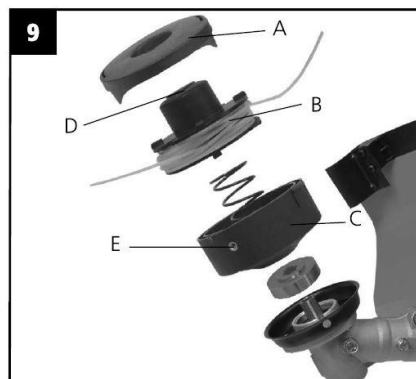

Verwendung der Klinge mit 3 Zähnen

Achtung: Achten Sie darauf, dass die Klinge richtig montiert ist. Verwenden Sie das Gerät nicht, wenn die Klinge beschädigt oder verformt ist: Verletzungsgefahr!

Für Arbeiten wie das Schneiden von Rasen, Unkraut oder mittlerer Vegetation auf einer ebenen, freien Fläche können Sie den 2-Faden-Kopf durch das 3-Zahn-Messer ersetzen: siehe Abschnitt "MESSER MONTIEREN".

Bevor Sie mit der Arbeit beginnen, inspizieren Sie den Arbeitsbereich und vergewissern Sie sich, dass er frei von Hindernissen ist.

Der Kontakt mit Steinen, Metallpfosten oder anderen Barrieren muss unbedingt vermieden werden, um das Messer nicht zu beschädigen und keine Rückschlaggefahr zu erzeugen.

Halten Sie das Messer während der Arbeit immer in Bodennähe und führen Sie eine gleichmäßige Bewegung in Halbkreisen von rechts nach links und umgekehrt aus.

WARTUNG

Dieses Gerät muss gemäß den Anweisungen des Herstellers gewartet und repariert werden.

Ziehen Sie vor Wartungs- oder Reparaturarbeiten immer den Netzstecker des Geräts.

- Das Gerät muss regelmäßig gereinigt und überprüft werden. Eine Demontage des Motorblocks ist nicht erforderlich.
- Achten Sie darauf, dass während der Reinigung kein Wasser oder andere Flüssigkeiten mit dem Motor in Berührung kommen.
- Verwenden Sie ein weiches, leicht feuchtes Tuch, um die Außenseite Ihres Geräts zu reinigen, und trocknen Sie es anschließend ab.
- Verwenden Sie zum Reinigen Ihres Geräts kein Verdünnungsmittel, keinen Alkohol oder andere chemische Produkte.
- Stellen Sie sicher, dass das Gerät trocken ist, bevor Sie es wegräumen.

WICHTIG: Wenn ein Teil ausgetauscht werden muss, darf es nur durch ein Originalteil ersetzt werden, um Gefahren zu vermeiden: Wenden Sie sich an den Verkäufer.

Überprüfen Sie regelmäßig, ob der Umlenkopf richtig geschmiert ist. Die Kontrolle kann durch Herausdrehen der Schraube (A) erfolgen. Falls nötig, muss das Fett nachgefüllt werden (wenden Sie sich an den Verkäufer).

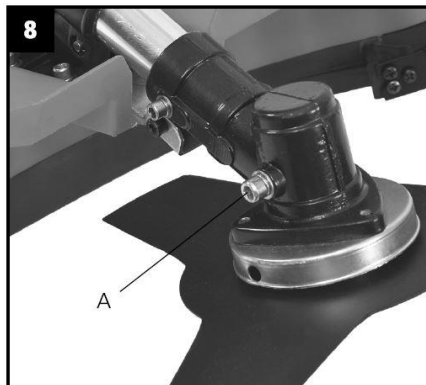

Überprüfen Sie vor jedem Gebrauch den Zustand des Fadenschneiders (A). Dieser kann durch Lösen der Schraube (B) abgenommen werden).

Verwenden Sie den 2-Faden-Kopf niemals ohne Fadenabschneider oder mit einem beschädigten Fadenabschneider.

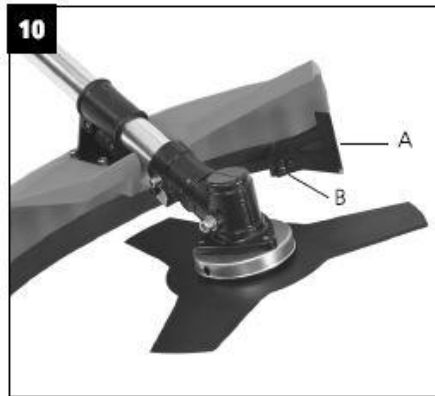

Vom Benutzer austauschbarer Teil

Verwenden Sie nur Originalteile und -zubehör. Wenden Sie sich an Ihren Händler, um eine Liste der autorisierten Reparaturwerkstätten zu erhalten.

Sie dürfen nur die folgenden Teile selbst austauschen:

- Den Schutz, wenn er beschädigt ist
- Der 2-Faden-Kopf und die 3-Zahn-Klinge
- Die Flansche und die Spannmutter

Wenn andere Teile ausgetauscht werden müssen, wenden Sie sich an Ihren Händler, der Sie an einen Fachmann verweisen wird.

TECHNISCHE DATEN

Eigenschaften	Werte
Stromversorgung	230V~ 50Hz
Leistung	1400W
Geschwindigkeit bei Leerlauf	7200/min
Schutzgrad	IP20
Isolationsklasse	 Classe II
Durchmesser Mähmesser	254mm
Durchmesser Spule Mähfaden	420mm
Durchmesser Mähfaden	1.6mm
Gewicht	5,2kg
Gemessener Schalldruckpegel	$L_pA = 75\text{dB (A)}$ $K = 3\text{dB (A)}$
Ungenauigkeit	$L_wA = 95.07\text{dB (A)}$ $K = 3\text{dB (A)}$
Gemessener Schalleistungspegel	$L_wA = 96 \text{ dB (A)}$
Ungenauigkeit	4,421m/s ²

	K = 1,5m/s ²
Garantierter Geräuschpegel	0°C à +35°C

Information

- Der angegebene Gesamtwert der Vibrationen wurde anhand eines standardisierten Testverfahrens gemessen und kann zum Vergleich eines Werkzeugs mit einem anderen Werkzeug verwendet werden.
- Der angegebene Gesamtwert der Vibrationen kann auch als vorläufige Bewertung des Ausmaßes der Exposition verwendet werden.

Warnung

- Die von dem Werkzeug bei normalem Gebrauch abgegebenen Vibrationen können vom angegebenen Wert abweichen, je nachdem, wie das Werkzeug verwendet wird.
- Es sollten geeignete Maßnahmen zum Schutz des Benutzers ergriffen werden, die auf einer Abschätzung des Expositionsgrades bei normalem Gebrauch des Werkzeugs beruhen (unter Berücksichtigung aller Phasen des Arbeitszyklus: Abschaltung, Leerlauf, tatsächliche Arbeitszeit mit dem Werkzeug).
- Bei der Verwendung des Geräts muss ein Gehörschutz getragen werden.



Das Produkt darf nach seiner Verwendung nicht mit dem Hausmüll entsorgt werden. Das Produkt muss an einer der von der Gemeindeverwaltung vorgesehenen Sammelstellen oder bei Händlern, die diesen Service anbieten, abgegeben werden. Durch die getrennte Entsorgung eines Haushaltsgeräts werden negative Auswirkungen auf die Umwelt und die Gesundheit vermieden und die Materialien, aus denen es besteht, können für das Recycling zurückgewonnen werden. Um auf die Pflicht zur getrennten Entsorgung von Haushaltsgeräten hinzuweisen, trägt das Produkt das Symbol einer durchgestrichenen Mülltonne.



Verpackungskartons und Papierteile wie diese Anleitung müssen ebenfalls recycelt werden. Sie müssen in einer getrennten Sammelstelle abgegeben werden.

Italiano

ISTRUZIONI DI SICUREZZA

- Leggere attentamente le istruzioni contenute in questo manuale, poiché forniscono importanti informazioni sulla sicurezza dell'installazione, dell'uso e della manutenzione. Conservare queste istruzioni in un luogo sicuro per un uso futuro.
- Rimuovere l'imballaggio e verificare che l'apparecchio non sia danneggiato. In caso di dubbio, non utilizzare l'apparecchio e rivolgersi al rivenditore.
- Non permettere ai bambini di giocare con parti dell'imballaggio (come i sacchetti di plastica).
- Prima di collegare l'apparecchio, accertarsi che i dati riportati sulla targhetta (adesivo posto sull'apparecchio) corrispondano a quelli della rete elettrica domestica.
- Utilizzare l'apparecchio solo nelle condizioni descritte nel presente manuale. Qualsiasi altro utilizzo è sconsigliato e può provocare incendi, lesioni personali o scosse elettriche.
- Per scollegare l'apparecchio dalla rete elettrica, afferrare la spina ed estrarla. Non tirare il cavo.
- Il funzionamento di qualsiasi apparecchio elettrico deve essere costantemente sorvegliato in presenza di bambini. Questo apparecchio non è un giocattolo.
- Non toccare l'apparecchio con mani o piedi bagnati.
- Scollegare l'apparecchio dalla rete elettrica prima di qualsiasi operazione di manutenzione o pulizia.
- Non immergere l'apparecchio in acqua.
- Per ridurre il rischio di incendio o di scosse elettriche, non smontare il motore.
- Non c'è motivo di aprire l'unità motore per trovare parti utili, poiché non ne contiene.
- Le riparazioni devono essere effettuate solo da personale autorizzato.
- Questo apparecchio è destinato esclusivamente all'uso domestico.

Norme di sicurezza da osservare nell'uso dei decespugliatori

- Formazione
 - Leggere attentamente le istruzioni. Familiarizzare con i comandi e con l'uso corretto dell'apparecchio.
 - Non consentire mai l'uso dell'apparecchio a bambini, a persone con ridotte capacità fisiche, sensoriali o mentali o con scarsa esperienza o conoscenza, o a persone che non conoscono le presenti istruzioni. I bambini non devono giocare con l'apparecchio. La pulizia e la manutenzione da parte dell'utente non devono essere eseguite da bambini. Le normative nazionali possono limitare l'età dell'operatore. Prima di utilizzare la macchina, è necessario comprendere i rischi che essa comporta.
 - L'operatore o l'utilizzatore è responsabile degli incidenti che può provocare o dei pericoli che può causare ad altre persone o ai loro beni.
- Preparazione all'uso
 - Prima dell'uso, controllare che il cavo di alimentazione e la prolunga non presentino segni di danneggiamento o invecchiamento.
 - Se il cavo è danneggiato durante l'uso, scollegarlo immediatamente dalla rete elettrica. **NON TOCCARE IL CAVO FINCHÉ NON È STATO SCOLLEGATO DALLA RETE ELETTRICA.** Non utilizzare la macchina se il cavo è danneggiato o usurato.
 - Prima dell'uso, ispezionare sempre visivamente la macchina per rilevare se la protezione o lo schermo sono usurati, danneggiati o posizionati in modo errato.

- Non azionare mai la macchina quando nelle vicinanze si trovano astanti, in particolare bambini o animali. Gli astanti devono essere tenuti ad almeno 15 m di distanza dall'operatore della macchina.
- Funzionamento
 - Tenere il cavo di alimentazione e la prolunga lontano dall'unità di taglio.
 - Indossare sempre occhiali di sicurezza, pantaloni lunghi e calzature robuste e antiscivolo quando si utilizza la macchina.
 - Non utilizzare mai la macchina in caso di maltempo, soprattutto se c'è il rischio di fulmini.
 - Utilizzare la macchina solo alla luce del giorno o in presenza di una buona illuminazione artificiale.
 - Non utilizzare la macchina se si è stanchi, malati o sotto l'effetto di alcolici o farmaci.
 - Non utilizzare mai la macchina senza i dispositivi di sicurezza (protezione, schermo) o con dispositivi di sicurezza danneggiati.
 - Utilizzare sempre la cinghia di supporto in dotazione.
 - Avviare il motore solo se mani e piedi sono lontani dal meccanismo di taglio.
 - Fermare la macchina e togliere la spina dalla presa. Assicurarsi che tutte le parti in movimento si siano completamente fermate:
 - prima di abbandonare la macchina.
 - prima di eliminare un blocco.
 - prima di controllare, pulire o riparare la macchina.
 - dopo aver urtato un oggetto estraneo.
 - se la macchina inizia a vibrare in modo anomalo
 - Fare attenzione a non ferirsi le mani o i piedi durante il taglio.
 - Controllare sempre che le aperture di ventilazione siano libere da detriti e sporcizia.
 - Non sostituire mai parti non metalliche con altre metalliche.
 - Rimanere sempre in posizione eretta e mantenere l'equilibrio. Adottare sempre una posizione adeguata sui pendii. Camminare e non correre con la macchina.
 - Attenzione: Gli elementi di taglio continuano a girare anche dopo l'arresto del motore. Non fermare mai l'azione dell'organo di taglio (filo o disco) con le mani. Attendere che si fermi da solo.
 - Nota: le normative nazionali possono limitare l'uso della macchina
- Manutenzione e stoccaggio
 - Quando la macchina è ferma per l'ispezione, la pulizia, il rimessaggio o la sostituzione degli accessori, togliere la spina dalla rete elettrica e assicurarsi che tutte le parti in movimento siano completamente ferme. Lasciare raffreddare completamente la macchina prima di ogni ispezione, regolazione, ecc.
 - Mantenere sempre la macchina pulita e in buono stato.
 - Sostituire le parti usurate o danneggiate per mantenere la macchina sicura. Utilizzare solo ricambi raccomandati dal produttore e accessori originali.
 - Ispezionare e pulire regolarmente la macchina. Le riparazioni devono essere effettuate solo da un riparatore professionista.
 - Conservare la macchina in un luogo pulito e asciutto, fuori dalla portata dei bambini. Lasciare raffreddare la macchina prima di riporla.
- Raccomandazioni
 - Si raccomanda di alimentare la macchina tramite un interruttore differenziale (RCD) con una corrente di interruzione pari o inferiore a 30 mA.

- Se il cavo di alimentazione è danneggiato, deve essere sostituito dal produttore, dal suo servizio di assistenza o da persone analogamente qualificate, al fine di evitare un pericolo.
- Utilizzare un cavo di prolunga H05VV-F 2x1mm² per uso esterno.
- Tenere il cavo e la prolunga lontano da elementi taglienti o parti affilate per evitare di danneggiarli e di entrare in contatto con parti sotto tensione.

SIMBOLI DI SICUREZZA

I seguenti simboli sono utilizzati sulla macchina o nel presente manuale. È importante comprenderli e seguire le avvertenze di sicurezza che rappresentano per un uso sicuro della macchina.

Non rimuovere mai le etichette che riportano questi simboli: sono parte integrante della macchina.

Se sono danneggiate o illeggibili, devono essere sostituite.

	AVVERTENZA: Leggere il manuale di istruzioni prima dell'uso.		Tenere gli astanti lontani dall'area di lavoro: rischio di schizzi.
	Indossare occhiali di sicurezza		Indossare protezioni per l'udito
	Togliere immediatamente la spina dalla presa se il cavo è danneggiato o tagliato.		Non esporre alla pioggia.
	Indossare guanti di protezione		Indossare scarpe di sicurezza antiscivolo
	Livello di potenza sonora garantito		Rischio di proiezioni e rimbalzi
		Assicurarsi che nessuno si trovi a meno di 15 m dalla macchina durante il funzionamento.	

Alimentazione elettrica

Il simbolo del doppio isolamento  indica che l'utensile non è dotato di collegamento a terra.

Non è quindi necessario collegarlo a una spina di rete con messa a terra.

USO PREVISTO

Questo decespugliatore è stato progettato per tagliare erba, erbacce e vegetazione soffice simile in punti difficili da raggiungere (ad esempio sotto i cespugli, sui pendii e sui bordi). Non utilizzarlo per lavorare su erba bagnata, secca o più spessa del normale (ad esempio, pascoli), né per tritare le foglie. Non sovraccaricare mai la macchina.

Questa macchina non è progettata per tagliare cespugli, arbusti o piante simili.

Qualsiasi altro uso, diverso da quello indicato nelle presenti istruzioni, può causare danni all'apparecchio e rappresentare un grave pericolo per l'utente.

Questo apparecchio è destinato esclusivamente a un uso domestico e non professionale.

È possibile utilizzare solo gli accessori in dotazione.

DESCRIZIONE

1

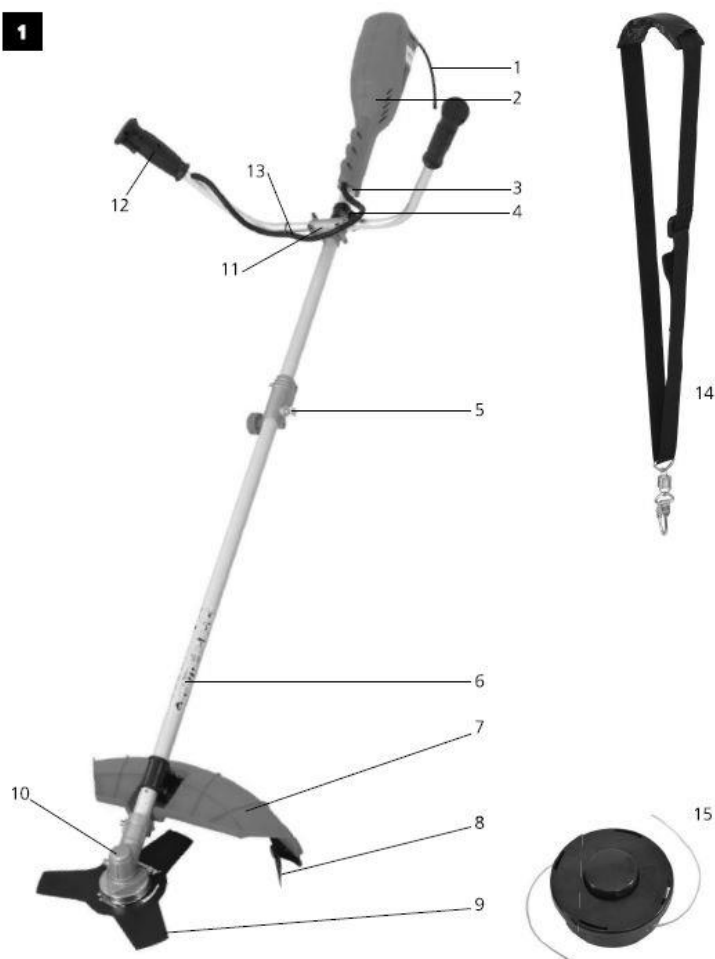

- 1 Cavo di alimentazione
- 2 Blocco motore
- 3 Tubo di trasmissione superiore
- 4 Gancio di fissaggio del cavo
- 5 Viti di fissaggio del tubo
- 6 Tubo di trasmissione inferiore
- 7 Protezione di sicurezza
- 8 Tagliafilo
- 9 Lama a 3 denti
- 10 Scatola di trasmissione
- 11 Supporto dell'impugnatura
- 12 Impugnatura con interruttore di sicurezza
- 13 Cavo di comando
- 14 Tracolla
- 15 Testa semiautomatica a 2 fili in nylon

MONTAGGIO

Scollegare il cavo di alimentazione dalla rete elettrica prima di qualsiasi operazione di pulizia, manutenzione o montaggio di accessori.

Disimballare con cura l'apparecchio e verificare che tutte le parti siano pulite, presenti e in buone condizioni. In caso di dubbio, contattare il rivenditore.

Montaggio dei tubi di trasmissione e dell'impugnatura

- Inserire il tubo di trasmissione superiore nel tubo inferiore come indicato nella Fig. 1. Fare attenzione a far coincidere il foro sul tubo superiore con il perno di bloccaggio sul tubo inferiore. Si dovrebbe sentire uno scatto quando si blocca (A).
- Serrare il gruppo utilizzando la vite zigrinata (B). Prima di ogni avvio della macchina, verificare che questo montaggio sia sempre stato eseguito correttamente.
- Per lo smontaggio: svitare la vite zigrinata, rilasciare il blocco (C), quindi sfilare delicatamente il tubo superiore da quello inferiore.
- Procedere quindi al montaggio dell'impugnatura: vedere figura 3.

Svitare le 4 viti a brugola (A) sul supporto della maniglia e rimuovere la parte superiore del supporto.

Posizionare la maniglia nel supporto e fissarla riavvitando la parte superiore del supporto.

Fissare il cablaggio al tubo superiore e alla maniglia utilizzando le apposite fascette di plastica.

Assicurarsi che il cablaggio non sia attorcigliato o tagliato

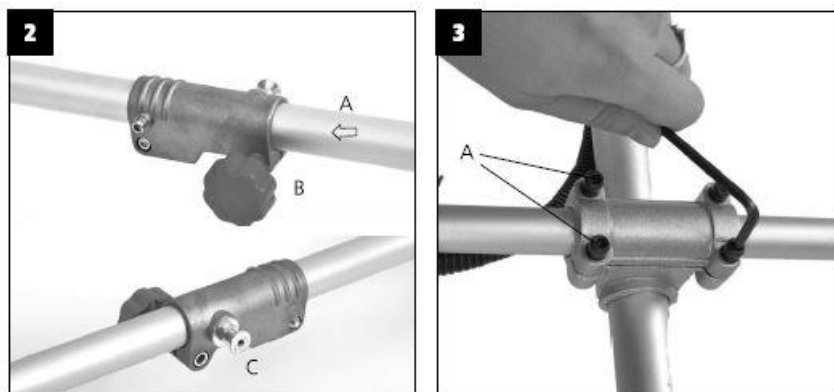

Montaggio della protezione di sicurezza e della lama a 3 denti

Rimuovere le viti a brugola dalla protezione. Posizionare la protezione sul tubo di trasmissione inferiore. Serrare le viti a brugola (A) come mostrato nella Figura 4

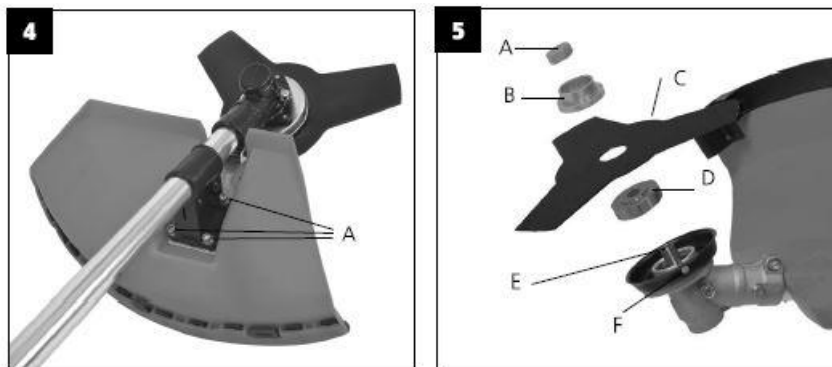

Montaggio della lama

Indossare sempre guanti protettivi quando si maneggia una lama da taglio.

- Posizionare i componenti indicati nella Figura 5 :
 - la flangia inferiore (D),
 - la lama (C),
 - la flangia superiore (B),
 - dado di serraggio (A)

- Fissare l'albero motore (E) con una piccola asta metallica allineandola e facendola passare attraverso il foro dell'ingranaggio angolare (F) e il foro della flangia inferiore (D).
- Inserire il dado di serraggio (A) avvitandolo e serrandolo in senso antiorario, utilizzando la chiave in dotazione.

Rimozione della lama

Fissando l'albero motore (E) come in precedenza, allentare il dado di serraggio (A) ruotandolo in senso orario con la chiave in dotazione.

Rimuovere il dado (A), la flangia (B) e la lama (C).

Montaggio della testa a 2 fili

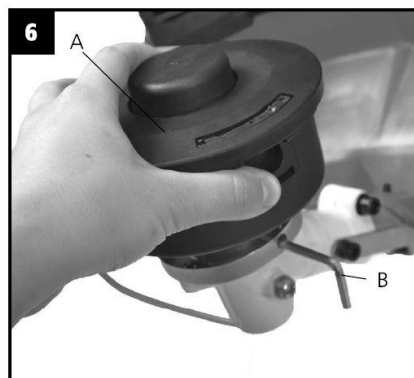

Vedere anche la figura 5.

- Assicurarsi che la flangia inferiore (D) sia montata correttamente.

Fissare l'albero motore (E) con un piccolo perno metallico (B) allineandolo e facendolo passare attraverso il foro dell'ingranaggio angolare (F) e il foro della flangia inferiore (D).

- Avvitare la testa a 2 fili (A) in senso antiorario sull'albero di trasmissione.
- Rimuovere la protezione in plastica dal tagliafilo. Non lasciare mai questa protezione in posizione quando si utilizza la testina a 2 fili.

Rimozione della testa a 2 fili

- Procedere in ordine inverso rispetto al montaggio: mettere la protezione in plastica sul tagliafilo. Sostituire sempre questa protezione quando si utilizza la macchina senza la testa a 2 fili.
- Svitare la testa a 2 fili (A) ruotandola in senso orario (bloccare l'albero motore come indicato in precedenza).

Montaggio e regolazione della tracolla

Utilizzare sempre la tracolla quando si utilizza la macchina. Prima di rimuovere la cinghia, portare l'interruttore di accensione/spegnimento in posizione off. Se non si seguono queste istruzioni, c'è il rischio di lesioni.

- Mettere la cinghia intorno alla spalla.

- Regolare la lunghezza della cinghia in modo che il moschettone si trovi a circa 10 cm sotto i fianchi.
- Fissare il moschettone all'occhiello presente sulla macchina.

UTILIZZO

Attenzione: non utilizzare la macchina se la protezione non è montata correttamente!

Collegamento alla rete elettrica

Per motivi di sicurezza, questo prodotto è dotato di un cavo di alimentazione corto. Non collegare il prodotto direttamente alla rete elettrica utilizzando questo cavo di alimentazione. È necessario un cavo di prolunga adeguato. Per l'acquisto di una prolunga, attenersi ai requisiti tecnici del prodotto. Il prodotto è dotato di un dispositivo di fissaggio per evitare che il cavo di prolunga venga estratto.

1. Raddoppiare il cavo di prolunga dall'estremità e agganciare l'anello al gancio di fissaggio del cavo (punto 4, figura 1). Tirare delicatamente il cavo per assicurarsi che sia trattenuto saldamente dall'impugnatura.
2. Collegare il cavo di alimentazione alla prolunga.
3. Collegare il cavo di prolunga all'alimentazione.

ATTENZIONE! Assicurarsi che la prolunga sia della misura e del tipo giusto per il prodotto (H05VV-F 2 x 1 mm²)! Utilizzare una prolunga appositamente progettata per l'uso all'aperto! Tenere il cavo e la prolunga lontano dalle parti taglienti per evitare di danneggiarle o di entrare in contatto con parti sotto tensione.

Utilizzo della macchina

È possibile utilizzare la macchina dopo averla disimballata, aver letto le istruzioni e aver verificato che sia stata montata correttamente.

Utilizzare l'apparecchio in orari ragionevoli, quando non c'è il rischio di disturbare i vicini: non troppo presto al mattino, non troppo tardi la sera e non nei fine settimana o nei giorni festivi.

Informatevi sulle norme locali in vigore.

1. Evitare di tagliare l'erba bagnata: tende ad attaccarsi al filo e alla protezione e ostacola la rimozione dei rifiuti.
2. Attendere che l'apparecchio si arresti completamente prima di posarlo. Non toccate mai il meccanismo di taglio o la macchina prima che si sia fermata completamente e sia stata scollegata dalla rete elettrica.
3. Rimuovere regolarmente rifiuti e altre impurità intorno alla testa di taglio; spegnere preventivamente l'apparecchio.
4. Prestare particolare attenzione quando si lavora in prossimità di cespugli o alberi: il filo può danneggiare la corteccia morbida e i pali delle recinzioni.
5. Mantenere il ritmo di lavoro. Rimanete sempre in posizione eretta, con i piedi ben distanziati. Passate il tagliabordi da destra a sinistra in modo da espellere eventuali detriti dall'area di lavoro.
6. Se l'erba è molto alta, tagliatela in più strati dall'alto verso il basso.

7. Durante il lavoro, la testa di taglio deve avere un angolo di circa 30° rispetto al terreno. Non premere mai contro il terreno per non danneggiare l'apparecchio e il prato.
8. Manovrare con cautela l'apparecchio intorno agli oggetti (alberi, cespugli, ecc.), facendo attenzione che non entri in contatto con essi.
9. Non sostituire mai l'elemento di taglio con un elemento di taglio metallico diverso dalla lama a 3 denti in dotazione.
10. Sui pendii, assicurarsi sempre dell'appoggio del piede. Camminare, mai correre. Mantenere sempre l'equilibrio, mai sporgersi.

Avvio della macchina

Per avviare la macchina, premere il pulsante (B), quindi il grilletto (A) dell'interruttore di sicurezza.

Per arrestare la macchina, rilasciare il grilletto.



Utilizzo della testa a 2 fili

Allungamento del filo di taglio

Se è necessario regolare la lunghezza del filo di taglio, accendere la macchina e battere leggermente la testa sul terreno più volte fino a ottenere la regolazione desiderata.

Il filo in eccesso viene quindi tagliato dalla lama posta sulla protezione di sicurezza, in modo che la lunghezza del filo non superi mai il raggio della protezione.

Attenzione!!! Il filo di nylon continua a girare per alcuni secondi dopo lo spegnimento della macchina.

Sostituzione del rocchetto di filo

Il rocchetto deve essere sostituito quando è vuoto o usurato.

1. Spegner la macchina e attendere che la testina smetta di girare.
2. Capovolgere la macchina, con il filo di taglio rivolto verso l'alto.
3. Tenere saldamente l'involucro (C) con una mano e, con l'altra, rimuovere il coperchio (A) premendo i pulsanti di apertura su entrambi i lati.
4. Estrarre il rocchetto (B) dalla custodia e rimuovere tutto il filo dal rocchetto. Pulire la custodia, quindi inserire un nuovo rocchetto dello stesso tipo.
5. Far passare le estremità del filo attraverso i fori dell'alloggiamento (E). Spingere la bobina completamente in dentro, assicurandosi che la molla sia installata correttamente.
6. Riposizionare il coperchio, facendo attenzione a bloccarlo in posizione.

7. Stringendo la testina, tirare ogni estremità del filo in modo che la sua lunghezza superi il tagliafilo.

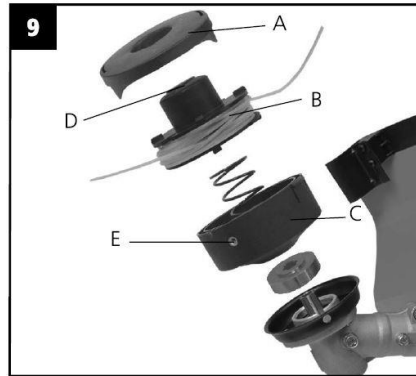

Utilizzo della lama a 3 denti

Attenzione: assicurarsi che la lama sia montata correttamente. Non utilizzare l'apparecchio se la lama è danneggiata o deformata: rischio di lesioni!

Per lavori come il taglio di erba, erbacce o vegetazione di medie dimensioni su una superficie piana e aperta, è possibile sostituire la testina a 2 fili con la lama a 3 denti: vedere la sezione "MONTAGGIO DELLA LAMA".

Prima di iniziare il lavoro, ispezionare l'area di lavoro e verificare che non vi siano ostacoli.

È necessario evitare assolutamente il contatto con pietre, pali metallici o altre barriere per evitare danni alla lama e il rischio di contraccolpi.

Durante il lavoro, mantenere sempre la lama a livello del terreno, con un movimento semicircolare regolare da destra a sinistra e viceversa.

MANUTENZIONE

La manutenzione e la riparazione di questo apparecchio devono essere eseguite secondo le istruzioni del produttore.

Prima di effettuare qualsiasi intervento di manutenzione o riparazione, scollegare sempre la spina dell'apparecchio.

- L'apparecchio deve essere pulito e controllato regolarmente. Non è necessario smontare il blocco motore.
- Durante la pulizia, assicurarsi che l'acqua o altri liquidi non entrino in contatto con il motore.
- Utilizzare un panno morbido e leggermente umido per pulire l'esterno dell'apparecchio, quindi asciugarlo.
- Non utilizzare DILUENTI, ALCOL o ALTRI PRODOTTI CHIMICI per pulire l'apparecchio.
- Assicurarsi che l'apparecchio sia completamente asciutto prima di riporlo.

IMPORTANTE: in caso di sostituzione di un pezzo, questo deve essere sostituito solo da un pezzo originale per evitare qualsiasi pericolo: contattare il venditore.

Controllare regolarmente che la testa di trasmissione angolare sia correttamente ingrassata. Il controllo può essere effettuato svitando la vite (A). Se necessario, rabboccare il grasso (rivolgersi al rivenditore).

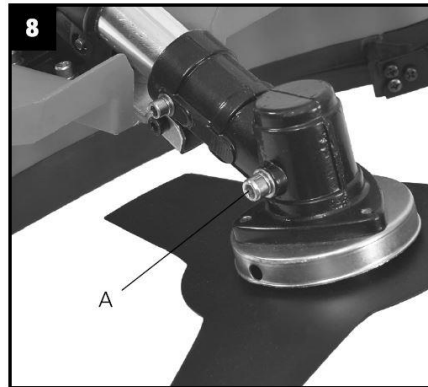

Prima di ogni utilizzo, verificare lo stato del dispositivo tagliafilì (A). Questo può essere rimosso svitando la vite (B).

Non utilizzare mai la testa a 2 fili senza il dispositivo tagliafilì o con un dispositivo danneggiato

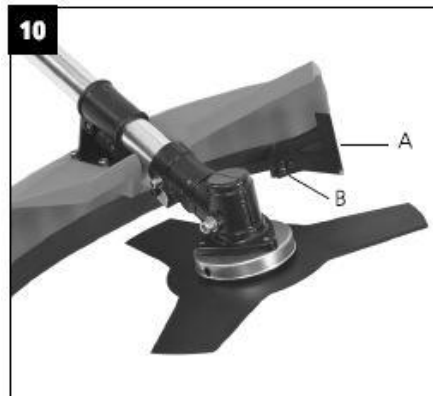

Parti sostituibili dall'utente

Utilizzare solo parti e accessori originali. Rivolgersi al rivenditore per ottenere un elenco di riparatori autorizzati.

L'utente è autorizzato a sostituire da solo le seguenti parti:

- La protezione, se danneggiata
- La testa a 2 fili e la lama a 3 denti
- Le flange e il dado di serraggio

Se è necessario sostituire altre parti, rivolgersi al rivenditore, che provvederà a indirizzarvi a uno specialista.

DATI TECNICI

Dati tecnici	Valori
Alimentazione	230V~ 50Hz
Potenza	1400W
Velocità a vuoto	7200/min

Grado di protezione	IP20
Classe di isolamento	 Classe II
Diametro della lama di taglio	254mm
Diametro del rocchetto del filo di taglio	420mm
Diametro del filo di taglio	1.6mm
Peso	5,2kg
Livello di pressione sonora misurato	LpA = 75dB (A) K = 3dB (A)
Incertezza	LwA = 95.07dB (A) K = 3dB (A)
Livello di potenza sonora misurato	LwA = 96 dB (A)
Incertezza	4,421m/s ² K = 1,5m/s ²
Livello di rumore garantito	0°C à +35°C

Informazioni

- Il valore di vibrazione totale dichiarato è stato misurato con un metodo di prova standardizzato e può essere utilizzato per confrontare uno strumento con un altro.
- Il valore di vibrazione totale dichiarato può essere utilizzato anche come valutazione preliminare del grado di esposizione.

Avvertenze

- Le vibrazioni emesse dall'utensile in condizioni d'uso normali possono differire dal valore dichiarato a seconda delle modalità d'impiego.
- È necessario adottare misure adeguate per proteggere l'utente, sulla base di una stima del grado di esposizione durante il normale utilizzo dell'utensile (tenendo conto di tutte le fasi del ciclo operativo: arresto, funzionamento al minimo, tempo di lavoro effettivo con l'utensile).
- Durante l'utilizzo dell'attrezzatura è necessario indossare una protezione per l'udito.



Dopo l'uso, il prodotto non deve essere smaltito con i rifiuti domestici. Il prodotto deve essere consegnato presso uno dei centri di raccolta differenziata messi a disposizione dalle autorità locali o presso i rivenditori che forniscono questo servizio. Lo smaltimento differenziato degli elettrodomestici evita effetti negativi sull'ambiente e sulla salute e consente di recuperare i materiali utilizzati per il riciclaggio. Per ricordare l'obbligo di smaltire separatamente gli elettrodomestici, il prodotto reca il simbolo di un bidone della spazzatura barrato.



Anche gli imballaggi in cartone e i componenti cartacei, come il presente manuale, devono essere riciclati. Devono essere portati in un centro di raccolta differenziata.

Nederlands

VEILIGHEIDSINSTRUCTIES

- Lees de instructies in deze handleiding zorgvuldig door, want ze geven belangrijke informatie over veilige installatie, gebruik en onderhoud. Bewaar deze instructies op een veilige plaats voor toekomstig gebruik.
- Verwijder de verpakking en controleer of het apparaat niet beschadigd is. Gebruik het apparaat in geval van twijfel niet en neem contact op met uw dealer.
- Laat kinderen niet spelen met onderdelen van de verpakking (zoals plastic zakken).
- Controleer voordat u het apparaat aansluit of de gegevens op het typeplaatje (sticker op het apparaat) overeenkomen met die van uw elektriciteitsnet.
- Gebruik dit apparaat alleen onder de in deze handleiding beschreven omstandigheden. Elk ander gebruik wordt afgeraden en kan leiden tot brand, persoonlijk letsel of elektrische schokken.
- Om de stekker uit het stopcontact te halen, pakt u de stekker vast en trekt u deze eruit. Trek niet aan het snoer.
- In het bijzijn van kinderen moet voortdurend toezicht worden gehouden op het gebruik van elektrische apparaten. Dit apparaat is geen speelgoed.
- Raak het apparaat niet aan met natte handen of voeten.
- Haal de stekker van het apparaat uit het stopcontact voor onderhoud of reiniging.
- Dompel het apparaat niet onder in water.
- Demonteer de motoreenheid niet om het risico op brand of elektrische schokken te beperken.
- Er is geen reden om de motoreenheid te openen om bruikbare onderdelen te vinden, aangezien deze geen onderdelen bevat.
- Reparaties mogen alleen worden uitgevoerd door bevoegd personeel.
- Dit apparaat is uitsluitend bestemd voor huishoudelijk gebruik.

Veiligheidsregels die u in acht moet nemen bij het gebruik van een motorzeis

- Opleiding
 - Lees de gebruiksaanwijzing aandachtig. Wees vertrouwd met de bedieningselementen en het correcte gebruik van het apparaat.
 - Laat het apparaat nooit gebruiken door kinderen, personen met beperkte fysieke, sensorische of mentale capaciteiten of met een gebrek aan ervaring of kennis, of door personen die niet vertrouwd zijn met deze instructies. Kinderen mogen niet met het apparaat spelen. Reiniging en onderhoud door de gebruiker mogen niet door kinderen worden uitgevoerd. Nationale voorschriften kunnen de leeftijd van de gebruiker beperken. De risico's moeten bekend zijn voordat het apparaat wordt gebruikt.
 - Houd er rekening mee dat de bediener of gebruiker verantwoordelijk is voor ongevallen die hij veroorzaakt of voor gevaar dat hij oplevert voor andere personen of hun eigendommen.
- Voorbereiden op gebruik
 - Controleer voor gebruik het netsnoer en het verlengsnoer op tekenen van beschadiging of veroudering.
 - Als het snoer tijdens het gebruik beschadigd raakt, haal dan onmiddellijk de stekker uit het stopcontact. **RAAK HET SNOER PAS AAN NADAT HET VAN HET LICHTNET IS LOSGEKOPPELD.** Gebruik het apparaat niet als de kabel beschadigd of versleten is.

- Inspecteer de machine voor gebruik altijd visueel om na te gaan of de afscherming of bescherming versleten, beschadigd of onjuist geplaatst is.
- Gebruik het apparaat nooit als er omstanders, vooral kinderen of dieren, in de buurt staan. Omstanders moeten minstens 15 m verwijderd blijven van de bediener van de machine.
- Bediening
 - Houd het netsnoer en het verlengsnoer uit de buurt van de snijeenheid.
 - Draag altijd een veiligheidsbril, een lange broek en stevig, slipvast schoeisel wanneer u de machine bedient.
 - Gebruik de machine nooit bij slecht weer, vooral niet als er kans is op blikseminslag.
 - Gebruik het apparaat alleen bij daglicht of bij goed kunstlicht.
 - Gebruik het apparaat niet als u moe, ziek of onder invloed van alcohol of medicijnen bent.
 - Gebruik het apparaat nooit zonder de veiligheidsvoorzieningen (beschermkap, schild) of met beschadigde veiligheidsvoorzieningen.
 - Gebruik altijd de meegeleverde steunband.
 - Start de motor alleen als uw handen en voeten vrij zijn van het snijmechanisme.
 - Stop de machine en trek de stekker uit het stopcontact. Zorg ervoor dat alle bewegende delen volledig tot stilstand zijn gekomen:
 - voordat u de machine verlaat.
 - voordat u een verstopping opheft.
 - voordat u de machine controleert, reinigt of repareert.
 - na het raken van een vreemd voorwerp.
 - als de machine abnormaal begint te trillen.
 - Pas op dat u uw handen of voeten niet verwondt bij het snijden.
 - Controleer altijd of de ventilatieopeningen vrij zijn van puin en vuil.
 - Vervang nooit niet-metalen onderdelen door metalen onderdelen.
 - Blijf altijd rechtop staan en houd uw evenwicht. Neem altijd een geschikte houding aan op hellingen. Loop nooit met de machine.
 - Waarschuwing: De snijelementen blijven draaien nadat de motor is gestopt. Stop de werking van het maaimechanisme (draad of schijf) nooit met uw handen. Wacht tot het vanzelf stopt.
 - Opmerking: Nationale regelgeving kan het gebruik van de machine beperken
- Onderhoud en opslag
 - Wanneer de machine wordt stopgezet voor inspectie, reiniging, opslag of het vervangen van accessoires, moet u de stekker uit het stopcontact halen en ervoor zorgen dat alle bewegende onderdelen volledig tot stilstand zijn gekomen. Laat de machine volledig afkoelen voor elke inspectie, afstelling, enz.
 - Houd de machine altijd schoon en in goede staat.
 - Vervang versleten of beschadigde onderdelen om de machine veilig te houden. Gebruik alleen door de fabrikant aanbevolen reserveonderdelen en originele accessoires.
 - Inspecteer en reinig het apparaat regelmatig. Reparaties mogen alleen door een professionele reparateur worden uitgevoerd.
 - Bewaar het apparaat op een schone, droge plaats, buiten het bereik van kinderen. Laat het apparaat afkoelen voordat u het opbergt.
- Aanbeveling
 - Wij raden aan het apparaat te voeden via een aardlekschakelaar met een afschakelstroom van 30 mA of minder.

- Als het netsnoer beschadigd is, moet het door de fabrikant, diens klantenservice of vergelijkbaar gekwalificeerde personen worden vervangen om gevaar te voorkomen.
- Gebruik een H05VV-F 2x1mm2 verlengsnoer voor gebruik buitenshuis.
- Houd de kabel en het verlengsnoer uit de buurt van snijelementen of scherpe onderdelen om beschadiging en contact met spanningvoerende onderdelen te voorkomen.

VEILIGHEIDSSYMBOL

De volgende symbolen worden gebruikt op het apparaat of in deze handleiding. Het is belangrijk dat u ze begrijpt en de veiligheidswaarschuwingen opvolgt die ze weergeven voor een veilig gebruik van het apparaat.

Verwijder nooit de labels met deze symbolen: ze maken integraal deel uit van het apparaat.

Als ze beschadigd of onleesbaar zijn, moeten ze worden vervangen.

	WAARSCHUWING: Lees voor gebruik de gebruiksaanwijzing.		Houd omstanders uit de buurt van het werkgebied: risico op spatten
	Draag een veiligheidsbril		Draag gehoorbescherming
	Haal de stekker onmiddellijk uit het stopcontact als de kabel beschadigd of doorgesneden is.		Niet blootstellen aan regen
	Draag beschermende handschoenen		Draag slipvaste veiligheidsschoenen
	Gegarandeerd geluidsvermogen		Risico op projecties en ricochets
		Zorg ervoor dat niemand zich binnen 15 m van de machine bevindt tijdens het gebruik.	

Stroomvoorziening

Het symbool voor dubbele isolatie  betekent dat het apparaat geen aardaansluiting heeft.

Het is daarom niet nodig om het aan te sluiten op een geaarde netstekker.

BEOOGD GEBRUIK

Deze motorzeis is ontworpen om gras, onkruid en gelijkaardige zachte vegetatie te maaien op moeilijk bereikbare plaatsen (bv. onder struiken, op hellingen en aan randen). Gebruik het niet om op nat,

droog of dikker dan normaal gras (bv. weiden) te werken of om bladeren te versnipperen. Overbelast de machine nooit.

Deze machine is niet ontworpen voor het maaien van struiken, heesters of soortgelijke planten.

Elk ander gebruik dan aangegeven in deze gebruiksaanwijzing kan schade aan het apparaat veroorzaken en ernstig gevaar voor de gebruiker opleveren.

Dit apparaat is uitsluitend bestemd voor huishoudelijk en niet-professioneel gebruik.

Alleen de meegeleverde accessoires mogen worden gebruikt.

BESCHRIJVING

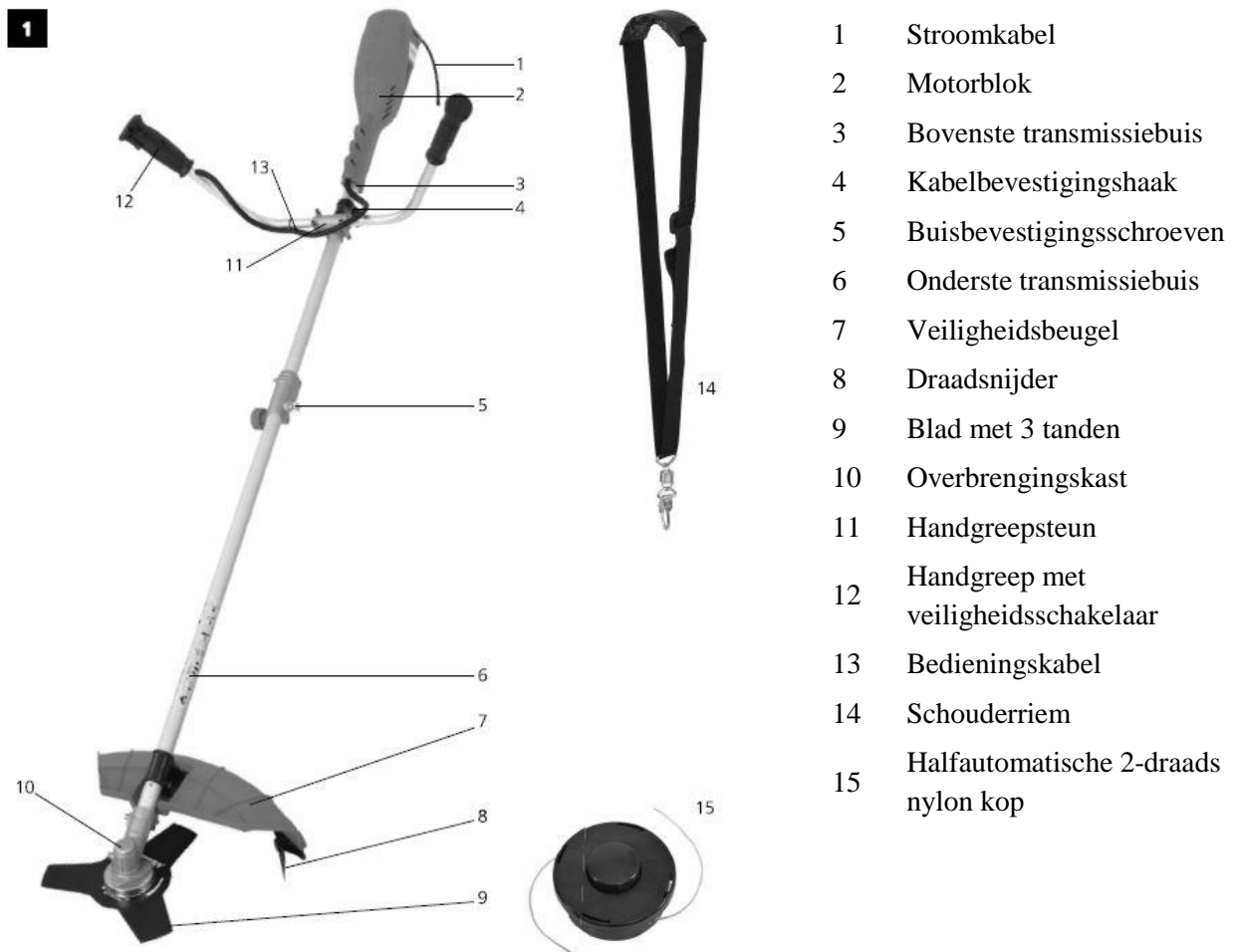

MONTAGE

Haal de stekker uit het stopcontact voordat u het apparaat reinigt, onderhoudt of accessoires aanbrengt.

Pak het apparaat voorzichtig uit en controleer of alle onderdelen schoon, aanwezig en in goede staat zijn. Neem bij twijfel contact op met uw dealer.

De transmissiebuisen en handgreep monteren

- Plaats de bovenste transmissiebuis in de onderste buis zoals getoond in Fig. 1. Zorg ervoor dat het gat op de bovenste buis overeenkomt met de borgpen op de onderste buis. U hoort een klik bij het vergrendelen (A).
- Draai het geheel vast met de kartelschroef (B). Controleer elke keer dat je de machine start of deze montage correct is uitgevoerd.
- Om te demonteren: draai de kartelschroef los, ontgrendel de vergrendeling (C) en trek de bovenste buis voorzichtig los van de onderste buis.
- Ga vervolgens verder met het monteren van de handgreep: zie figuur 3.

Draai de 4 inbusschroeven (A) van de handvatsteun los en verwijder het bovenste deel van de steun.

Plaats het handvat in de steun en zet het vast door het bovenste deel van de steun weer vast te schroeven.

Bevestig de bedrading aan de bovenbuis en handgreep met de juiste plastic banden.

Zorg ervoor dat de bedrading niet gedraaid of doorgesneden is.

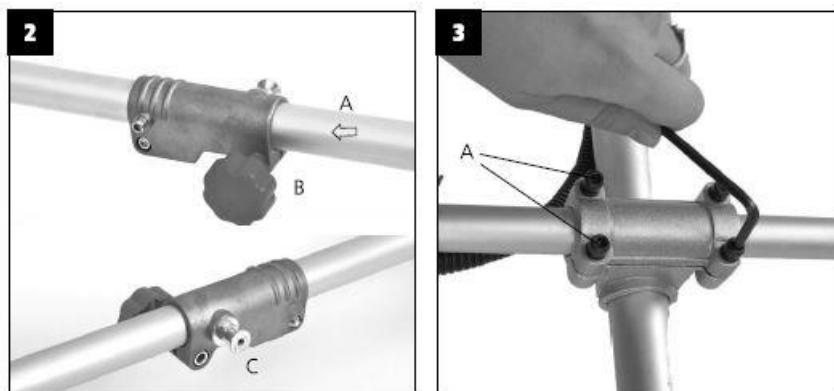

Montage van de beschermkap en het blad met 3 tanden

Verwijder de inbusschroeven van de beschermkap. Plaats de beschermkap op de onderste transmissiebuis. Draai de inbusschroeven (A) vast zoals getoond in Figuur 4

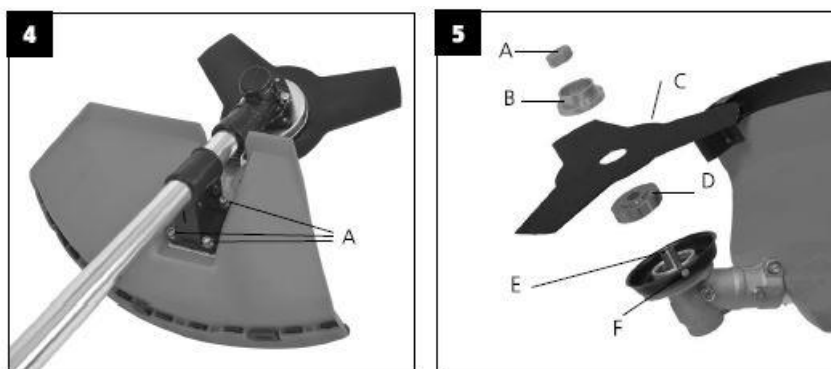

Het mes monteren

Draag altijd beschermende handschoenen bij het hanteren van een snijblad.

- Plaats de in Figuur 5 getoonde onderdelen in de volgende volgorde op de aandrijfas (E) :
 - de onderste flens (D),
 - het mes (C),
 - de bovenste flens (B),

- klemmoer (A)
- Zet de aandrijfvas (E) vast met een metalen staafje door het gat in het hoekwiel (F) en het gat in de onderste flens (D) uit te lijnen en er doorheen te steken.
- Zet de spanmoer (A) vast door hem vast te draaien en tegen de wijzers van de klok in vast te draaien met behulp van de meegeleverde moersleutel.

Het blad verwijderen

Terwijl u de aandrijfvas (E) vastzet zoals voorheen, draait u de spanmoer (A) los door deze rechtsom te draaien met behulp van de meegeleverde moersleutel.

Verwijder de moer (A), de flens (B) en het mes (C).

Montage van de 2-draads kop

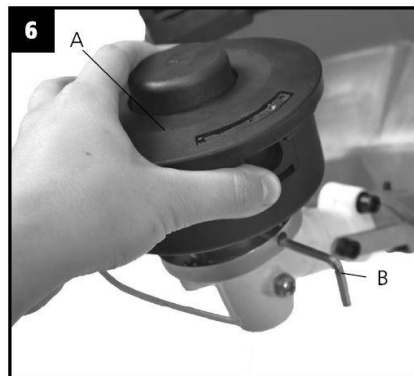

Zie ook figuur 5.

- Zorg ervoor dat de onderste flens (D) correct is gemonteerd.
- Zet de aandrijfvas (E) vast met een kleine metalen pin (B) door het gat in het hoekwiel (F) en het gat in de onderste flens (D) uit te lijnen en er doorheen te steken.
- Schroef de 2-draads draadkop (A) tegen de klok in op de aandrijfvas.
 - Verwijder de plastic bescherming van de draadknipper. Laat deze bescherming nooit zitten als je de 2-draads draadkop gebruikt.

De 2-draads draadkop verwijderen

- Ga in omgekeerde volgorde van montage te werk: plaats de plastic bescherming op de draadafsnijder. Plaats deze bescherming altijd terug als de machine zonder de 2-draadskop wordt gebruikt.
- Schroef de 2-draadskop (A) los door deze met de klok mee te draaien (vergrendel de aandrijfvas zoals eerder aangegeven).

De schouderriem bevestigen en afstellen

Gebruik altijd de schouderriem wanneer u de machine gebruikt. Zet de aan/uit-schakelaar in de uitstand voordat u de riem verwijdert. Er bestaat een risico op letsel als deze instructie niet wordt opgevolgd.

- Doe de riem om uw schouder.
- Pas de lengte van de riem aan zodat de karabijnhaak zich ongeveer 10 cm onder uw heupen bevindt.
- Bevestig de karabijnhaak aan het oogje op het apparaat.

GEBRUIK

Waarschuwing: gebruik het apparaat niet als de beschermer niet correct is aangebracht!

Aansluiten op de voeding

Om veiligheidsredenen is dit product voorzien van een korte voedingskabel. Sluit het product niet rechtstreeks op de voeding aan met deze voedingskabel. U hebt een geschikte verlengkabel nodig. Neem de technische vereisten van dit product in acht wanneer u een verlengsnoer aanschaft. Het product is voorzien van een beveiliging om te voorkomen dat de verlengkabel wordt losgetrokken.

1. Verdubbel het verlengsnoer vanaf het uiteinde en haak de lus op de kabelbevestigingshaak (punt 4, figuur 1). Trek voorzichtig aan de kabel om ervoor te zorgen dat deze stevig aan de handgreep vastzit.
2. Sluit de voedingskabel aan op het verlengsnoer.
3. Sluit de verlengkabel aan op de voeding.

WAARSCHUWING! Zorg ervoor dat het verlengsnoer de juiste maat en het juiste type heeft voor uw product (H05VV-F 2 x 1mm²)! Gebruik een verlengsnoer dat speciaal is ontworpen voor gebruik buitenshuis! Houd de kabel en het verlengsnoer uit de buurt van snijdende onderdelen om beschadiging en contact met onder spanning staande onderdelen te voorkomen.

De machine gebruiken

U kunt het apparaat gebruiken nadat u het hebt uitgepakt, de instructies hebt gelezen en hebt gecontroleerd of het correct is gemonteerd.

Gebruik het apparaat op redelijke tijden, wanneer er geen risico is dat u de burens stoort: niet te vroeg in de ochtend, niet te laat in de avond en niet in het weekend of op feestdagen.

Informeer naar de geldende plaatselijke voorschriften.

1. Vermijd het maaien van nat gras: dit heeft de neiging om aan de draad en de beschermer te kleven en belemmert de afvoer van afval.
2. Wacht tot het apparaat volledig stilstaat voordat u het neerzet. Raak het maaimechanisme of het apparaat nooit aan voordat het volledig stilstaat en van het stroomnet is losgekoppeld.
3. Verwijder regelmatig afval en ander vuil rond de snijkop; schakel het apparaat eerst uit.
4. Wees vooral voorzichtig wanneer u in de buurt van struiken of bomen werkt: de draad kan zachte schors en afrasteringspalen beschadigen.
5. Houd het werktempo hoog. Blijf altijd rechtop staan, met uw voeten goed uit elkaar. Laat de trimmer van rechts naar links lopen zodat alle afval uit het werkgebied kan worden geworpen.
6. Als het gras erg hoog is, maai het dan in verschillende lagen van boven naar beneden.
7. Tijdens het werk moet de snijkop een hoek van ongeveer 30° met de grond maken. Druk het nooit tegen de grond: dit zou het apparaat en het gazon beschadigen.

8. Manoeuvreer het apparaat voorzichtig rond voorwerpen (bomen, struiken, enz.) en zorg ervoor dat het er niet mee in contact komt.
9. Vervang het snijelement nooit door een ander metalen snijelement dan het meegeleverde mes met 3 tanden.
10. Zorg dat u altijd stevig staat op hellingen. Loop, nooit rennen. Houd altijd uw evenwicht, leun nooit.

De machine starten

Om de machine te starten, drukt u op knop (B) en vervolgens op de trekker (A) van de veiligheidsschakelaar.

Laat de trekker los om de machine te stoppen.



De 2-draads snijkop gebruiken

De snijdraad verlengen

Als het nodig is om de lengte van de snijdraad bij te stellen, zet u de machine aan en tikt u een paar keer lichtjes met de kop op de grond tot de gewenste bijstelling is bereikt.

De overtollige draad wordt dan afgesneden door het mes dat zich op de beschermkap bevindt, zodat de lengte van de draad nooit de straal van de beschermkap overschrijdt.

Waarschuwing!!! De nylondraad blijft nog enkele seconden doordraaien nadat de machine is uitgeschakeld.

De draadspoel verwisselen

De spoel moet worden vervangen als deze leeg of versleten is.

1. Schakel de machine uit en wacht tot de kop stopt met draaien.
2. Draai de machine ondersteboven, met de snijdraad naar boven.
3. Houd de behuizing (C) stevig in één hand en verwijder met de andere hand het deksel (A) door op de openingsknoppen aan beide kanten te drukken.
4. Trek de spoel (B) uit de behuizing en verwijder alle draad van de spoel. Maak de behuizing schoon en plaats een nieuwe spoel van hetzelfde type.
5. Steek de uiteinden van de draad door de gaten in de behuizing (E). Duw de spoel helemaal naar binnen en zorg ervoor dat de veer correct is geïnstalleerd.
6. Plaats het deksel terug en zorg ervoor dat het goed vastzit.

7. Knijp in de kop en trek aan elk uiteinde van de draad zodat de lengte voorbij de draadsnijder komt.

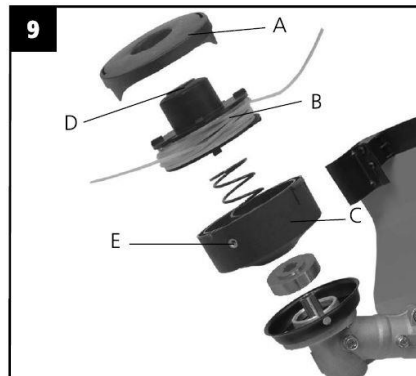

Het 3-tandsmes gebruiken

Let op: Zorg ervoor dat het mes correct is geplaatst. Gebruik het apparaat niet als het mes beschadigd of vervormd is: kans op letsel!

Voor werkzaamheden zoals het maaien van gras, onkruid of middelgrote vegetatie op een vlakke, open ondergrond, kunt u de 2-tandige kop vervangen door het 3-tandige mes: zie het hoofdstuk "HET BLAD PLAATSEN".

Voordat u met het werk begint, moet u het werkgebied inspecteren en controleren of er geen obstakels zijn.

Contact met stenen, metalen palen of andere obstakels moet absoluut worden vermeden om schade aan het blad en het risico op terugslag te voorkomen.

Houd het blad tijdens het werk altijd horizontaal met de grond en maak een regelmatige halfronde beweging van rechts naar links en omgekeerd.

ONDERHOUD

Dit apparaat moet worden onderhouden en gerepareerd volgens de instructies van de fabrikant.

Haal altijd de stekker uit het stopcontact voordat u onderhoud of reparaties uitvoert.

- Het apparaat moet regelmatig worden schoongemaakt en gecontroleerd. Het is niet nodig om het motorblok te demonteren.
- Zorg ervoor dat tijdens het reinigen geen water of andere vloeistoffen in contact komen met de motor.
- Gebruik een zachte, licht vochtige doek om de buitenkant van uw toestel schoon te maken en droog het daarna af.
- Gebruik geen DILUENT, ALCOHOL of ANDERE CHEMISCHE STOFFEN om uw apparaat schoon te maken.
- Zorg ervoor dat het apparaat volledig droog is voordat u het opbergt.

BELANGRIJK: als een onderdeel moet worden vervangen, mag dit alleen gebeuren door een origineel onderdeel om gevaar te voorkomen: neem contact op met de verkoper.

Controleer regelmatig of de haakse aandrijfkop goed gesmeerd is. Dit kan worden gecontroleerd door schroef (A) los te draaien. Vul indien nodig bij met vet (vraag uw dealer).

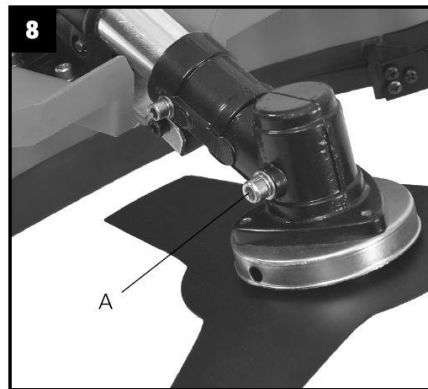

Controleer voor elk gebruik de toestand van de draadsnijvoorziening (A). Deze kan worden verwijderd door schroef (B) los te draaien.

Gebruik de 2-draadkop nooit zonder draadafsnijder of met een beschadigde draadafsnijder

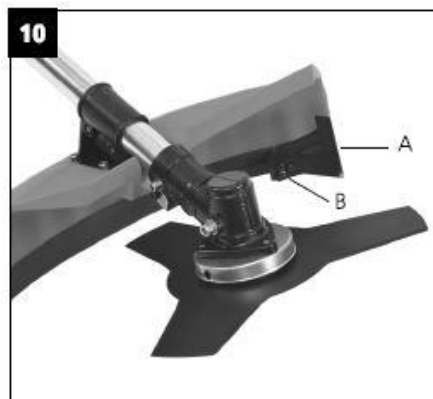

Door de gebruiker te vervangen onderdelen

Gebruik alleen originele onderdelen en accessoires. Raadpleeg uw verkoper voor een lijst met erkende reparateurs.

Alleen de volgende onderdelen mag u zelf vervangen:

- De beschermkap, indien beschadigd
- De kop met 2 draden en het mes met 3 tanden
- De flenzen en spanmoer

Als andere onderdelen vervangen moeten worden, neem dan contact op met uw dealer, die u zal doorverwijzen naar een specialist.

TECHNISCHE GEGEVENS

Specificaties	Waarden
Stroomvoorziening	230V~ 50Hz
Vermogen	1400W
Onbelast toerental	7200/min

Beschermingsgraad	IP20
Isolatieklasse	 Classe II
Diameter snijblad	254mm
Diameter draadspoel	420mm
Diameter snijdraad	1.6mm
Gewicht	5,2kg
Gemeten geluidsdrukniveau	LpA = 75dB (A) K = 3dB (A)
Onzekerheid	LwA = 95.07dB (A) K = 3dB (A)
Gemeten geluidsvermogen	LwA = 96 dB (A)
Onzekerheid	4,421m/s ² K = 1,5m/s ²
Gegarandeerd geluidsniveau	0°C à +35°C

Informatie

- De totale aangegeven trillingswaarde is gemeten met een gestandaardiseerde testmethode en kan worden gebruikt om het ene gereedschap met het andere te vergelijken.
- De totale aangegeven trillingswaarde kan ook worden gebruikt als voorlopige beoordeling van de mate van blootstelling.

Waarschuwing

- De trillingen die het gereedschap bij normaal gebruik afgeeft, kunnen afwijken van de aangegeven waarde afhankelijk van het gebruik.
- Er moeten passende maatregelen worden genomen om de gebruiker te beschermen, gebaseerd op een schatting van de mate van blootstelling tijdens normaal gebruik van het gereedschap (rekening houdend met alle fasen van de gebruikscyclus: stoppen, stationair draaien, werkelijke werktijd met het gereedschap).
- Tijdens het gebruik van het apparaat moet gehoorbescherming worden gedragen.



Na gebruik mag het product niet met het huishoudelijk afval worden weggegooid. Het product moet worden ingeleverd bij een van de selectieve inzamelcentra van de gemeente of bij de detailhandel die deze dienst aanbiedt. Door huishoudelijke apparaten apart weg te gooien, worden negatieve effecten op het milieu en de gezondheid voorkomen en kunnen de gebruikte materialen worden teruggewonnen voor recycling. Als herinnering aan de verplichting om huishoudelijke apparaten gescheiden in te leveren, is het product voorzien van het symbool van een doorgekruiste vuilnisbak.



Kartonnen verpakkingen en papieren onderdelen zoals deze handleiding moeten ook worden gerecycled. Ze moeten naar een selectief inzamelcentrum worden gebracht.

Déclaration UE de conformité

PROVENCE OUTILLAGE

420 ROUTE DE ROBION

84300 LES TAILLADES

Déclare que l'appareil fabriqué en Chine, désigné ci-dessous :

DEBROUSAILLEUSE ELECTRIQUE

Réf 10679 HECHT 1445

Est conforme aux dispositions de la directive « machine » **2006/42/CE** et aux réglementations nationales la transposant.

Est également conforme aux dispositions des directives européennes suivantes :

Directive CEM **2014/30/UE**

Directive « Bruit » **2000/14/CE & 2005/88/CE**

Annexe III, partie B, point 40

Niveau de puissance acoustique garanti: 96dB

Est également conforme aux normes européennes, aux normes nationales et aux dispositions techniques suivantes :

EN ISO 11806-1 : 2011

EN 60335-1: 2012+A11: 2014

EN 50636-2-91 : 2014

EN 62233: 2008

EN 55014-1: 2017 & EN 55014-2: 2015

EN 61000-3-2: 2014 & EN 61000-3-3: 2013

Le 14/06/2023

S.A. PROVENCE OUTILLAGE
420, Route de Robion - 84300 Les Taillasses
Capital 50544 € - NAF 3729 Z
RCS AVIGNON B 401 867 692
Siret 401 867 692
TVA : FR 79 401 867 692