

ART DER REINIGUNG	REINIGUNGS-VERFAHREN	REINIGUNGS-VERFAHREN	REINIGUNGS-VERFAHREN	HÄUFIGKEIT DER REINIGUNG	TRANSPARENT GLASSCHEIBE	MIT EASY-CLEAN VEREDELTEN GLASOBERFLÄCHEN
ROUTINE-REINIGUNG		Mit klarem Wasser heiß und anschließend kalt abbrausen.	Trocknen mit einem Schaber	Direkt nach dem Duschen	JA	JA
HAUPT REINIGUNG	Mit verdünnter Essigessenz reinigen	Mit klarem Wasser abspülen	Trocknen mit einem Schaber	Je nach Benutzungshäufigkeit bzw. Bedarf wöchentlich oder monatlich	JA	JA
INTENSIVE REINIGUNG	Im trockenen Zustand mit Polierpaste polieren.	Mit klarem Wasser abspülen	Trocknen mit einem Schaber	Erforderlich bei starker Verschmutzung und Bildung von Kalk- und Mineralschleim. Wenn längere Zeit nicht gereinigt wurde	JA	NIE

DIE RICHTIGE REINIGUNG IST WICHTIG.

Ihre Duschkabine ist auf minimierten Reinigungsaufwand konstruiert. Damit sich Ihre Duschkabine lange glänzend hält, sollten Sie dennoch einige Regeln beachten: Profile und Scheiben dürfen nur mit milden, handelsüblichen Pflegemitteln (keine Microfasertücher und oder kratzende Lappen) gesäubert werden. Auf keinen Fall Putz- oder Scheuermittel, Alkohol, Nitroverdünnung etc. verwenden. Wasser hat einen unterschiedlich hohen Anteil an Kalk, der nach dem Verdunsten der Wassertropfen auf der Oberfläche zurück bleibt und Flecken hinterlässt, daher empfehlen wir, Ihre Duschkabine eine häufige Reinigung. Denn je älter die Ablagerungen, desto schwerer sind sie zu entfernen.

WARTUNG DER MECHANISCHEN TEILE.

Auch die mechanischen Teile der Duschkabine benötigen etwas Pflege, um ihre reibungslose Funktion über viele Jahre zu erhalten. Dazu empfiehlt es sich, einmal jährlich Führungsschienen, Laufrollen und Gelenke z. B. mit Vaseline oder Silikonspray zu schmieren sowie die Schrauben von Laufrollen und Metallbeschlägen nachzuziehen.

DIE EASY-CLEAN BESCHICHTUNG.

EASY-CLEAN ist eine Spezialbehandlung, bei der das Glas eine extra Glatte Oberflächenbeschichtung erhält. Diese verhindert, dass sich angetrocknete Wassertropfen, Seifenreste, Schmutz- und Kalkspuren hartnäckig festsetzen. Das Reinigen bleibt dadurch nicht erspart, aber es löst sich alles viel leichter und deutlich weniger anstrengend. Zur Reinigung der mit EASY-CLEAN veredelten Glasoberflächen empfehlen wir: Weiche, nicht scheuernde Lappen und Handelsübliche, nicht scheuernde Reinigungsmittel.



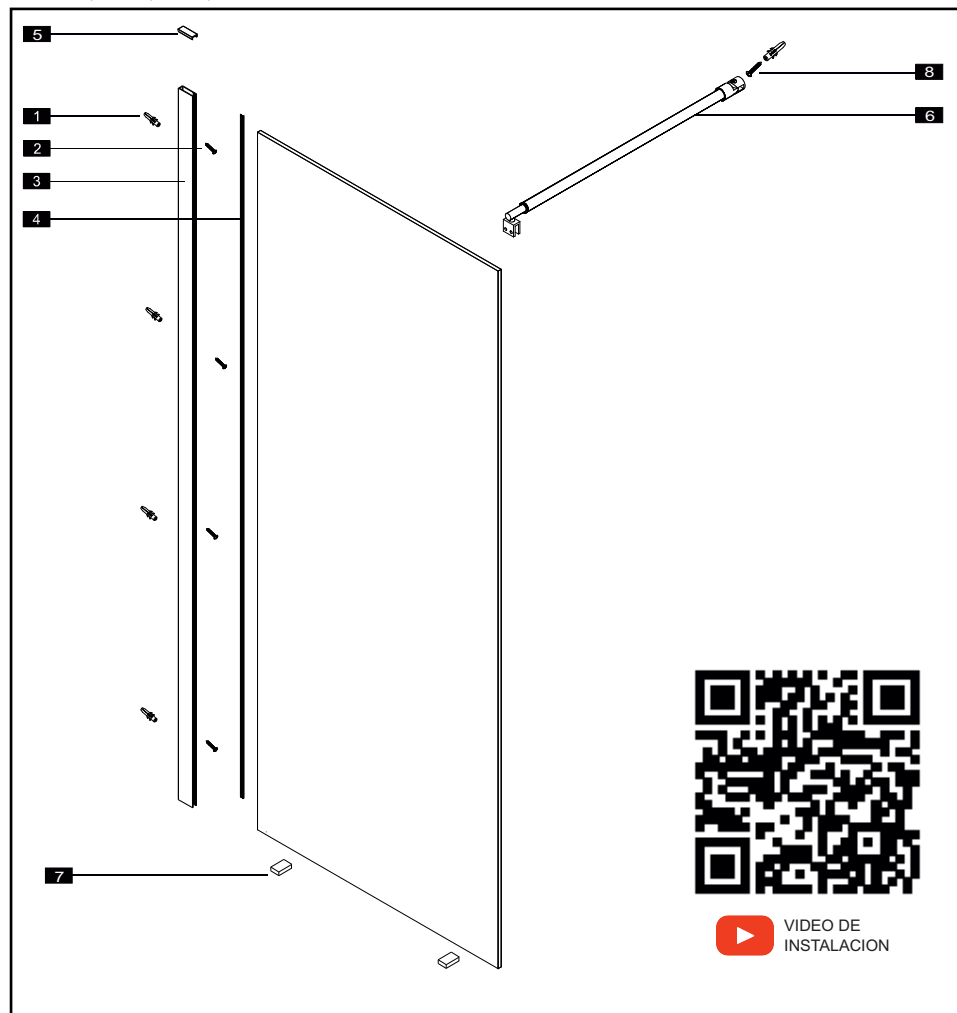



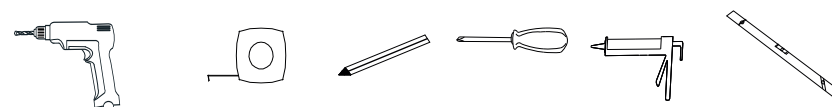





ESQUEMA/SCHEME/SCHÉMA/SCHEMA



HERRAMIENTAS/TOOLS OÙTILLAGE/WERKZEUGE











HERRAJES / FITTINGS/FERRURE/ ZUBEHÖRTEILE

Nº	DIBUJO Y CODIGO	DESCRIPCION	UDS	UDS/ MAMP.	Nº	DIBUJO Y CODIGO	DESCRIPCION	UDS	UDS/ MAMP.
1	 22MAATACOS001006	TACO S-6 SPIKE S-6 POINTE S-6 DÜBEL S-6	Uds Units Pcs Stk	5					
2	 22MAATORNS539035	TORNILLO ST3.9x35 SCREW ST3.9x35 VIS ST3.9x35 SCHRAUBE ST3.9x35	Uds Units Pcs Stk	4					
3	 33PFRCF161950AAA	PERFIL FIJO FIXED PROFILE PROFIL FIXE FESTES PROFIL	Uds Units Pcs Stk	1					
4	 33RFRGA101950AAA	GOMA DE ACRISTALAR RUBBER FOR GLASS CAOUTCHOUC POUR LE VERRE GUMMI FÜR GLAS	Uds Units Pcs Stk	1					
5	 22MFRTPES007012	TAPA DE CERCO LATERAL FIJO FIXED SIDE FRAME COVER COUVERCLE DU CADRE LATÉRAL FIXE FESTE SEITENRAHMENABDECKUNG	Uds Units Pcs Stk	1					
6	 22KFRBRAZOS004012	BRAZO ARTICULADO ARTICULATED ARM BRAS ARTICULÉ GELENKARM	Uds Units Pcs Stk	1					
7	 22MADCALZS015010	CALZO HOJA FIJA SUPPLEMENT SUPPLEMENT ERGÄNZUNG	Uds Units Pcs Stk	2					
8	 22MAATORNS439035	TORNILLO ST3.9x35 DIN 7982 SCREW ST3.9x35 DIN 7982 VIS ST3.9x35 DIN 7982 SCHRAUBE ST3.9x35 DIN 7982	Uds Units Pcs Stk	1					
9	 22NAAPEGAS001000	PEGATINA STICKER AUTOCOLLANT DE LA MARQUE MARKENAUFKLEBER	Uds Units Pcs Stk	1					
10	 55UAALLALS001025	LLAVE ALLEN DE 2,5MM ALLEN WRENCH 2,5MM CÍE À SIX PANS DE 2,5 MM INBUSSCHLÜSSEL 2,5 MM	Uds Units Pcs Stk	1					
	 55UAALLALS001003	LLAVE ALLEN DE 3 MM ALLEN WRENCH 3 MM CÍE À SIX PANS DE 3 MM INBUSSCHLÜSSEL 3 MM	Uds Units Pcs Stk	1					
	 55UAALLALS001004	LLAVE ALLEN DE 4 MM ALLEN WRENCH 4 MM CÍE À SIX PANS DE 4 MM INBUSSCHLÜSSEL 4 MM	Uds Units Pcs Stk	1					
INSTRUCCIONES									
 <ul style="list-style-type: none"> : LAS PIEZAS VIENEN YA MONTADAS : THE PARTS COME ALREADY ASSEMBLED : LES PIÈCES VIENNENT DÉJÀ ASSEMBLÉES : DIE TEILE KOMMEN BEREITS ZUSAMMEN 									

FR

NETTOYAGE ET ENTRETIEN CORRECT DE VOTRE PARE-DOUCHE

TYPE DE NETTOYAGE	PROCÉDÉ	PROCÉDÉ	PROCÉDÉ	FRÉQUENCE DES NETTOYAGES	VITRE TRANSPARENTE	VITRE AVEC TRAITEMENT EASY-CLEAN
NETTOYAGE QUOTIDIEN		Rincer à l'eau chaude et ensuite à l'eau froide 	Sécher en passant une raclette 	immédiatement après votre douche	OUI	OUI
NETTOYAGE PRINCIPAL	Nettoyer à l'aide d'un mélange d'eau chaude et de vinaigre 	Rincer à l'eau claire 	Sécher en passant une raclette 	Hebdomadaire ou mensuel. Selon les préférences de l'utilisateur	OUI	OUI
NETTOYAGE INTENSIF	polir à sec avec de la pâte à polir 	Rincer à l'eau claire 	Sécher en passant une raclette 	En cas de formation de salissures solides et de taches de calcaire. Quand le nettoyage n'a pas été fait durant un grand laps de temps.	OUI	JAMAIS

IMPORTANT POUR UN NETTOYAGE CORRECT.

Votre pare-douche a été fabriqué pour un minimum d'effort de nettoyage. Pour que votre pare-douche soit maintenu inaltéré et reluisant de façon durable, certaines normes doivent être respectées: Pour le nettoyage des profilés et des vitres, veuillez utiliser uniquement des produits doux, ne pas utiliser de produit de nettoyage, type abrasif, alcool ou Acide nitrique. Pour le nettoyage ne jamais utiliser d'éléments abrasifs comme peuvent l'être certains chiffons rugueux microfibre et certaines éponges à laine d'acier, cela peut causer des rayures irréparables

Le calcaire dans l'eau produit des taches, ce qui rend nécessaire le nettoyage fréquent et régulier pour préserver la propreté de votre pare-douche. Plus on tardera à nettoyer les traces de calcaire, plus ce sera difficile de les enlever.

ENTRETIEN DES PIÈCES MÉCANIQUES

Les pièces mécaniques dans le pare-douche ont besoin aussi d'un peu d'entretien pour en garantir le parfait fonctionnement plusieurs années. Les roulements et les parties articulées du pare-douche doivent être légèrement lubrifiés. De plus, les vis qui restent visibles, doivent être serrées.

REVÊTEMENT EASY-CLEAN.

Le revêtement EASY-CLEAN est un traitement spécial qui ajoute une couche superficielle ultra-lisse assurant la protection permanente contre des gouttes d'eau, des restes de savon, de salissure ou de calcaires. Cela ne supprime pas entièrement le besoin de nettoyer les parois, mais on réussit à éliminer toute trace de résidus de façon simple et sans trop d'effort. Pour le nettoyage de surfaces de verre revêtues d'un traitement EASY-CLEAN, on doit utiliser des chiffons doux et un produit de nettoyage non abrasif.

GB

PROPER CLEANING AND MAINTENANCE OF YOUR SCREEN

CLEANING TYPE	PROCEDURE	PROCEDURE	PROCEDURE	CLEANING INTERVAL	TRANSPARENT GLASS	GLASS WITH EASY-CLEAN TREATMENT
ROUTINE CLEANING		First pour clean hot water and pour cold water afterwards	Dry with a squeegee	Immediately after every shower	YES	YES
MAIN CLEANING	Clean with water and diluted vinegar	Rinse with clean water	Dry with a squeegee	Weekly or monthly, according to user preferences	YES	YES
INTENSIVE CLEANING	Dry polish with polishing paste	Rinse with clean water	Dry with a squeegee	In case of formation of solid dirt and limescale stains. When it has not been cleaned in a longer period if time	YES	NEVER

IMPORTANT FOR A PROPER CLEAN.

Your shower screen has been -easy-to-clean- designed . Some rules must be taken into account to keep your screen sparkling clean for a very long time: profiles and glasses may only be cleaned with a smooth product, abrasive cleaners such as alcohol or nitric solutions should not be used. Steel wool or rough microfiber cloths should not be used either because they may cause scratches. Lime scale present in water produces spots. This is why frequent cleaning is crucial to keep it clean always; the longer lime scale rests stay , the harder it will be to remove them later.

MAINTENANCE OF MECHANICAL PARTS

The mechanical parts of your shower screen also need some maintenance to keep them in good working order for many years. Both the screen bearings and their articulated parts must be slightly lubricated. The visible screws must be tightened.

EASY-CLEAN COVER

EASY-CLEAN cover is a special treatment that gives your glass an extra-flat superficial layer. It prevents the lingering accession of water droplets, soap scum or lime scale. It does not keep you from cleaning your screen but rather eliminates the dirt easy and effortlessly. To clean the glass surface covered with EASY CLEAN treatment, nonabrasive cloths and nonabrasive cleaning agents must be used

1

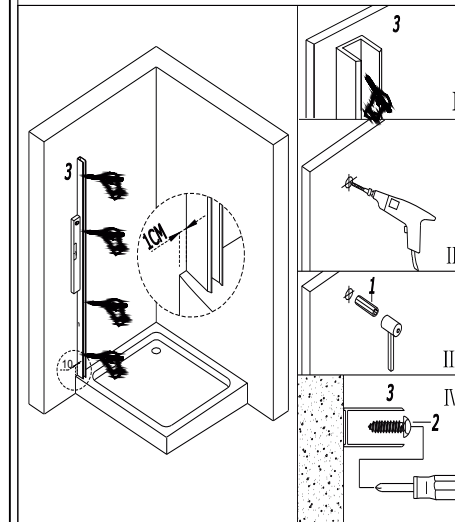

ES Colocar el compensador a nivel, a 1 cm del borde del plato. Nivelar, marcar ,taladrar y fijar el compensador a la pared.

GB Place the compensator at level 1 cm from the edge of the plate. Level, mark the points to be drilled, drill the marked points.

FR Positionner le profilé de compensation au mur et à 1 cm du bord de votre receveur. Vérifier leur verticalité, marquer les points de fixation et percer le mur au niveau de ces points.

DE Legen Sie die Ausgleichsprofile waagrecht, 1 cm von der Kante der Duschwanne. Ebene, markieren Sie die zu bohrenden Punkte, Bohren Sie die markierten Punkte.

2

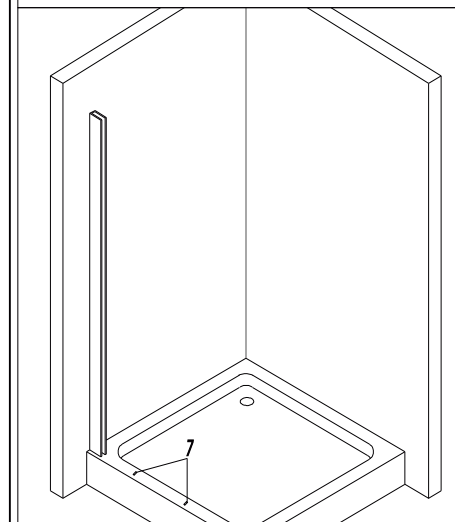

ES Colocar los calzos de P.V.C. sobre la base del plato.

GB Place the P.V.C. shims on the base of the tray.

FR Placer les cales de p.v.c. sur la base du receveur de douche.

DE Legen Sie die PVC-Einsätze auf den Boden der Duschwanne.

