



4stm4-24 4stm3-13
4stm3-10 4stm4-6
4sm3-6f

15.05.2019

Pompe à eau immergée puits forage 4stm4-24 4stm3-13 4stm3-10 4stm4-6 4sm3-6f

Manuel d'utilisation



Avant la mise en service, lisez le mode d'emploi et les consignes de sécurité. Respectez-les. De par l'évolution constante des produits, des différences peuvent apparaître entre ce manuel et votre article. Si vous deviez constater une incohérence, n'hésitez pas à nous contacter, nos coordonnées se trouvant ci-dessous

Made in China

Varan Motors

BCIE SARL, gruuss-strooss 28, 9991 Weiswampach, Luxembourg

T: 00352/26908036 – F: 00352/26908040



4stm4-24 4stm3-13
4stm3-10 4stm4-6
4sm3-6f



Règlement concernant l'élimination des déchets DEEE (Déchets d'équipements électriques et électroniques) Tous les appareils électriques Varan concernés par le règlement relatif aux DEEE sont marqués du symbole de la poubelle barrée. Ce symbole indique que cet appareil ne doit pas être mis au rebut avec les ordures ménagères. Il devra être déposé dans un point de collecte d'appareils de ce type, aux parcs à conteneurs ou auprès de votre vendeur qui devra le reprendre et l'éliminer via la filière de recyclage adaptée. La société BCIE SARL est inscrite auprès du système de collecte de déchets Ecotrel sous référence ME0449 ainsi qu'auprès d'Ecobatterien sous référence M0152. Grâce à votre contribution à l'élimination correcte de ces articles participez à la protection de l'environnement et la santé de vos semblables. Le recyclage des matériaux permet de réduire la consommation de matières premières.



4stm4-24 4stm3-13
4stm3-10 4stm4-6
4sm3-6f

PRECAUTIONS DE SECURITE

- Veuillez lire attentivement ces instructions avant d'utiliser le produit,
- Conservez ce manuel dans un endroit sûr pour toute consultation ultérieure.

1. Moteur immergé
2. Corps de la pompe immergé
3. Pôle de contrôle
4. Clip du câble
5. Diamètre de la pompe
6. Bouchon
7. Manomètre
8. Soupape de vérification
9. Soupape de freinage
10. Boitier de contrôle automatique
11. Interrupteur
12. Câble d'alimentation

- A. Ligne de flottaison
- B. La distance entre la ligne de flottaison et la sortie de la pompe immergée ne doit pas faire plus d'un mètre.
- C. La distance entre le bas du moteur et le fond du puits ne doit pas être supérieure à 5 mètres.
- D. La pompe ne doit pas être à plus de 30m de la surface.

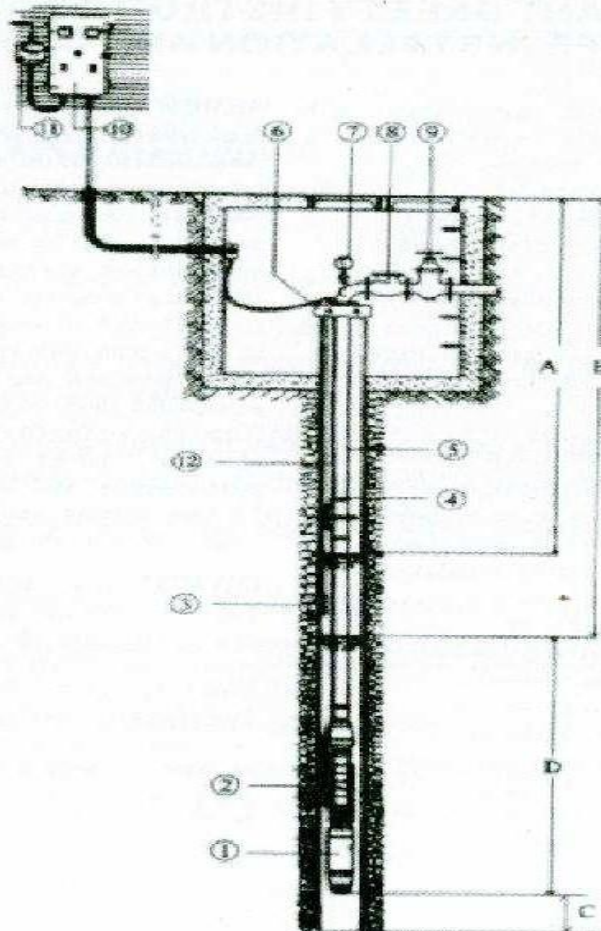

Varan Motors

BCIE SARL, gruuss-strooss 28, 9991 Weiswampach, Luxembourg

T: 00352/26908036 – F: 00352/26908040



4stm4-24 4stm3-13
4stm3-10 4stm4-6
4sm3-6f

Attention!!

1. Veuillez lire ce manuel avant d'utiliser la pompe.
2. Le câble vert et jaune doit être relié à la terre.
3. Veuillez installer un appareil de commande électrique avant utilisation.
4. Si la pompe nécessite un entretien, coupez d'abord l'alimentation et puis sortez la pompe.
5. Ne nagez pas ou ne laissez pas d'animaux à proximité de la pompe lorsqu'elle est en fonctionnement.
6. Il est strictement défendu d'utiliser le câble comme une corde, ne levez pas la pompe par le câble d'alimentation.
7. La pompe ne doit pas être à plus de 30m en dessous de la surface.

Informations importantes concernant l'installation et utilisation!

1. Lisez ces avertissements et instructions attentivement. Le non-respect de ces consignes peut mener à des blessures corporelles ou dégâts matériels.
2. L'alimentation doit être sur un circuit séparé, totalement indépendant des autres circuits. Assurez-vous qu'elle est équipée d'un disjoncteur de grande capacité.
3. Pour éviter tout incendie, l'alimentation doit être hors du bâtiment, de préférence en ligne directe avec le transformateur. En cas d'incendie les câbles ne seront pas détruits et l'alimentation d'eau ne sera pas coupée.
4. Débranchez **TOUJOURS** la source d'alimentation avant d'effectuer n'importe quel travail sur le moteur ou proche de celui-ci. Si le disjoncteur est hors d'atteinte, assurez-vous qu'il soit ouvert pour éviter tout court-circuit.
5. Ne manipulez pas la pompe avec les mains mouillées, vous pourriez être électrocuté.
6. Protégez le câble d'alimentation pour éviter tout contact avec des objets pointus, de l'huile, de la graisse, des surfaces chaudes ou des produits chimiques. Ne pliez pas le câble d'alimentation. Si le câble est endommagé, remplacez-le immédiatement.
7. Ne laissez jamais le boîtier de commande, boîtier à fusible ou autre cache ouvert lorsque l'appareil n'est pas sous le contrôle d'un électricien averti.
8. Soyez **TOUJOURS** prudent quand vous travaillez avec un appareil électrique particulièrement en zone humide. Si possible, évitez les orages et des conditions d'humidité extrêmes.
9. Installez votre équipement électrique dans un endroit protégé afin de prévenir tout dégât mécanique pouvant entraîner un choc électrique ou un dysfonctionnement de matériel.
10. La pompe est conçue pour pomper de l'eau froide sans air ou gaz. Si l'eau ne respecte pas ces conditions, la durée de vie de la pompe pourrait diminuer.
11. N'utilisez pas cette pompe pour pomper des liquides inflammables comme de l'essence, mazout, kérosène, etc. Toute infraction de cette consigne peut engendrer de sérieux dégâts matériels ou corporels.
12. Cette pompe est une pompe de débit. Toute utilisation comme pompe de pression/d'arrosage ou une réduction du diamètre du tuyau de sortie pourrait dégrader le système d'expulsion ou le moteur de la pompe.
13. Attention: Cette pompe est conçue pour être utilisée dans un puits. Il est strictement interdit de l'utiliser dans une piscine.



4stm4-24 4stm3-13
4stm3-10 4stm4-6
4sm3-6f

DESCRIPTIF DU PRODUIT

La pompe à eau immergée est équipée d'un moteur triphasé ou monophasé, un accouplement rigide et un joint d'axe une pompe à plusieurs phases, trois phases (ou phase simple), un moteur immergée et un assemblage rigide. Le moteur est situé sur la partie supérieure de la pompe. L'axe de la pompe est entraîné par accouplement. La valve anti-retour de sable est fixée à la chambre de décharge pour éviter que le sable n'entre lorsque la pompe s'arrête. Le moteur est équipé d'un protecteur thermique pour garantir la bonne opération de celui-ci.

DESCRIPTIF DES ELEMENTS

- Cette pompe n'est conçue que pour l'utilisation dans de l'eau claire dont la température est inférieure à 40°C et dont le PH est situé entre 6.8 et 8.
- Le contenu de débris dans l'eau doit être inférieur à 0.1% et dont le diamètre est inférieur à 0.2mm.
- La pompe est utilisée pour un puits de faible diamètre. Elle est largement utilisée dans les zones à faible niveau d'eau et éloignées des zones d'eau courante.

Caractéristiques techniques

4STM4-24

- 24 impulseurs / turbines
- Eau douce
- Turbines en plastique
- Température: 0 - 35°C
- Tension: 230V
- Courant: 11.9A
- Puissance: 2200W (3CV)
- Classe de protection: IP68
- Débit maximal: 4000l/h (à 15m)
- Vitesse de rotation: 2850 t/min
- Refoulement max: 173m
- Sable: max. 0.15/1000
- Pression de sortie maxi: 10bar
- Sortie: Raccord 1.25" femelle
- Corps: Inox
- Poids: 25.20Kg
- Diamètre de la pompe: 9,5cm
- Longueur de la pompe: 130cm
- Dimensions du boîtier de raccordement: 15,5 x 14 x 7cm
- Immersion max sous le niveau d'eau: 20m
- Câble d'alimentation électrique: 1m

Varan Motors



4stm4-24 4stm3-13
4stm3-10 4stm4-6
4sm3-6f

4STM3-13

- 13 impulseurs / turbines
- Eau douce
- Turbines en plastique
- Température: 0 - 35°C
- Tension: 230V
- Courant: 7.9A
- Puissance: 1100W (1.5CV)
- Classe de protection: IP68
- Débit maximal: 4000l/h (à 9m)
- Vitesse de rotation: 2850 t/min
- Refoulement max: 112m
- Sable: max. 0.15/1000
- Pression de sortie maxi: 10bar
- Sortie: Raccord 1.25" femelle
- Corps: Inox
- Poids: 18.750Kg
- Diamètre de la pompe: 9,5cm
- Longueur de la pompe: 97cm
- Dimensions du boîtier de raccordement: 15,5 x 14 x 7cm
- Immersion max sous le niveau d'eau: 20m
- Câble d'alimentation électrique: 1m

4STM3-10

- 10 impulseurs, turbines
- Eau douce
- Turbines en plastique
- Température: 0 - 35°C
- Tension: 230V
- Courant: 4.3A
- Puissance: 750W (1CV)
- Classe de protection: IP68
- Débit maximal: 4000l/h (à 6m)
- Vitesse de rotation: 2850 t/min
- Refoulement max: 80m
- Sable: max. 0.15/1000
- Pression de sortie maxi: 10bar
- Sortie: Raccord 1.25" femelle
- Corps: Inox
- Poids: 16Kg
- Diamètre de la pompe: 9,5cm
- Longueur de la pompe: 84cm
- Dimensions du boîtier de raccordement: 15,5 x 14 x 7cm
- Immersion max sous le niveau d'eau: 20m
- Câble d'alimentation électrique: 1m



4stm4-24 4stm3-13
4stm3-10 4stm4-6
4sm3-6f

4STM4-6

- 6 impulseurs / turbines
- Eau douce
- Turbines en plastique
- Température: 0 - 35°C
- Tension: 230V
- Courant: 2.9A
- Puissance: 370W (0.5CV)
- Classe de protection: IP68
- Débit maximal: 4000l/h (à 5m)
- Vitesse de rotation: 2850 t/min
- Refoulement max: 48m
- Sable: max. 0.15/1000
- Pression de sortie maxi: 10bar
- Sortie: Raccord 1.5" femelle (38.1mm)
- Corps: Inox
- Poids: 13Kg
- Diamètre de la pompe: 9,5cm
- Longueur de la pompe: 70cm
- Dimensions du boîtier de raccordement: 15,5 x 14 x 7cm
- Immersion max sous le niveau d'eau: 20m
- Câble d'alimentation électrique: 1m

4SM3-6F

- Eau douce
- Turbines en acier inoxydable
- 6 impulseurs
- Température: 0 - 35°C
- Tension: 230V
- Courant: 2.5A
- Puissance: 370W (0.5CV)
- Classe de protection: IP68
- Débit maximal: 4000l/h (à 13m)
- Vitesse de rotation: 2850 t/min
- Refoulement max: 34m
- Sable: max. 0.15/1000
- Pression de sortie maxi: 5bar
- Sortie: Raccord 1.25" femelle
- Corps: Inox
- Poids: 12Kg
- Diamètre de la pompe: 9,5cm
- Longueur de la pompe: 58.5cm
- Dimensions du boîtier de raccordement: 15,5 x 14 x 7cm
- Immersion max sous le niveau d'eau: 20m
- Câble d'alimentation électrique: 1m

Les pompes de type « F », comme par exemple la pompe 4SM3-6F disposent d'un rotor inox renforcé.



4stm4-24 4stm3-13
4stm3-10 4stm4-6
4sm3-6f

DESCRIPTIF D'INSTALLATION

- D'abord vérifiez si la plaque d'identification de la pompe correspond à vos besoins.
- Vérifiez si la pompe, le moteur, les câbles et le connecteur sont en bon état. Toutes les vis doivent être bien serrées.
- Si la distance entre l'alimentation et la pompe est grande, vous devez utiliser un câble de plus gros diamètre. L'isolation de la résistance du moteur doit être d'au-moins 5 meg. Ohm.
- Le puits où la pompe est installée doit être vertical et doit pouvoir maintenir un certain écart entre la paroi du puits et la pompe. Assurez-vous que la pompe fonctionne à une profondeur prévue dans les caractéristiques de celle-ci et qu'elle ne soit JAMAIS en contact avec la paroi du puits.
- Premièrement accrochez et fixez solidement la pompe, ensuite installez un disjoncteur au bout du câble d'alimentation et finalement procédez au raccordement à la terre via les câbles jaune et vert ou le noir pour éviter tout choc électrique.
- Installez un anneau autour de la pompe et accrochez une corde à celui-ci. Faites ensuite descendre la pompe via cette corde. Il est strictement interdit de faire descendre la pompe par le câble d'alimentation. La profondeur maximale sous la surface de l'eau doit être de 15m et la distance par rapport au fond du puits doit être d'au moins 50cm. Il est fortement recommandé d'installer une crépine d'aspiration pour éviter que des algues ou autres débris ne viennent bloquer le filtre et provoquer un dysfonctionnement de la pompe.
- Le moteur doit être au ralenti pendant quelques secondes après avoir été connecté pour pouvoir vérifier l'état de la pompe et voir si elle est correctement placée et fonctionnelle.
- Vérifiez que la pompe fonctionne dans la plage de données indiquée, dans le cas contraire, elle pourrait chauffer voire même brûler.
- Si vous observez des phénomènes étranges tels qu'un bruit anormal, manque d'eau ou un flux inconstant, vous devez arrêter le moteur immédiatement et identifier la raison de ce souci. Faites également attention à ce que le niveau d'eau du puits ne soit pas trop bas et que la température de l'eau ne soit pas en-dessous de 4°C.

DESCRIPTIF D'ENTRETIEN

- Ne pas laisser la pompe dans l'eau pendant une longue période si elle n'est pas utilisée. Avant entreposage, veuillez faire tourner la pompe dans de l'eau claire
- aussi bien à l'intérieur qu'à l'extérieur puis remisez la pompe dans une pièce bien ventilée.
- Assurez-vous que la pompe ne soit jamais en contact avec des produits chimiques. Eviter également pour ne pas nager ou laver vos animaux domestiques dans la zone de la pompe. Ne touchez jamais la pompe lorsqu'elle est sous tension pour éviter tout accident.
- Lorsque la pompe cesse de fonctionner pour des raisons inconnues, coupez le courant immédiatement et trouvez les raisons de l'arrêt. Une fois le problème résolu, vous pouvez relancer la pompe.
- Si des problèmes apparaissent aussi bien à la pompe qu'au moteur, faites le réparer par un technicien expérimenté ou renvoyez la pompe à notre service technique.



4stm4-24 4stm3-13
4stm3-10 4stm4-6
4sm3-6f

Problème	Cause	Solution
L'eau n'est pas pompée	<ol style="list-style-type: none">1. La tension est trop faible2. Le circuit est ouvert3. La turbine est bloquée4. Le câble, l'interrupteur ou la prise est endommagé.5. Le câble n'est pas de la bonne phase6. La bobine du stator est grillée.	<ol style="list-style-type: none">1. Réglez la tension et attendez qu'elle soit stable pour après redémarrer la pompe.2. Trouvez la raison et ajustez3. Démontez la pompe et nettoyez la turbine.4. Remplacez-le5. Vérifiez l'interrupteur, la boîte de raccordement et le câble.6. Contactez le service technique pour remplacer la bobine du stator.
La puissance n'est pas suffisante	<ol style="list-style-type: none">1. Le filtre est bouché2. Le moteur triphasé tourne à l'envers3. La turbine est endommagée4. Le rotor est cassé	<ol style="list-style-type: none">1. Nettoyez le filtre2. Connectez correctement le câble et dans la bonne direction3. Remplacez la turbine4. Contactez le service technique pour remplacer le rotor



4stm4-24 4stm3-13
4stm3-10 4stm4-6
4sm3-6f

Le moteur est en surchauffe	<ol style="list-style-type: none">1. La puissance est trop élevée, la tête est trop basse2. Il y a un dépôt excessif sur la turbine qui réduit son efficacité3. Le courant est trop faible4. La câble d'alimentation est trop long ou de mauvaise qualité5. De l'humidité est entrée dans le moteur6. Le roulement du moteur est usé	<ol style="list-style-type: none">1. Ajustez la commande de puissance pour diminuer la capacité2. Enlevez le dépôt de la turbine3. Ajustez le voltage et attendez qu'il soit stable, ensuite redémarrez le moteur.4. Changez le câble pour ajuster le diamètre et de meilleure qualité.5. Séchez le moteur6. Remplacez le roulement
La bobine du stator est grillée	<ol style="list-style-type: none">1. Mauvaise connexion avec la terre.2. Le joint a été endommagé et de l'eau a pénétré dans le moteur3. Le moteur tournait en surcharge4. Une partie mécanique est bloquée5. Le câble est endommagé et de l'humidité est entrée.6. L'interrupteur de la pompe est endommagé et il manque une phase au moteur.7. La pompe a été frappée par la foudre	Renvoyez la pompe au service technique pour remplacer le stator

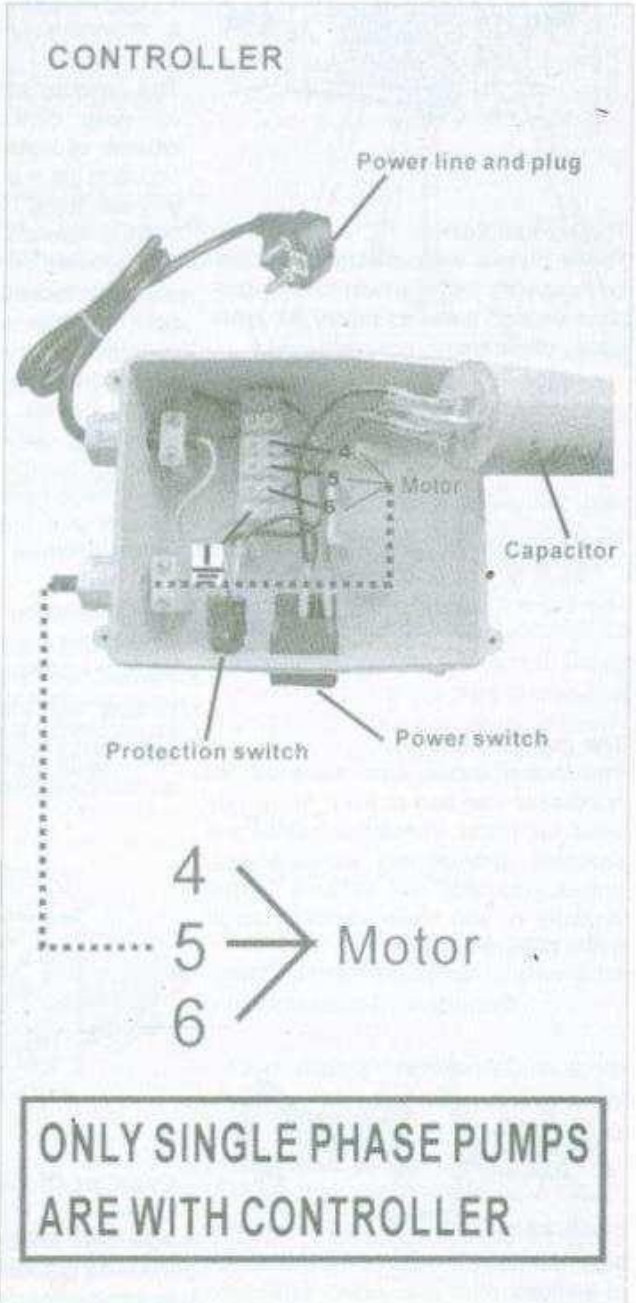
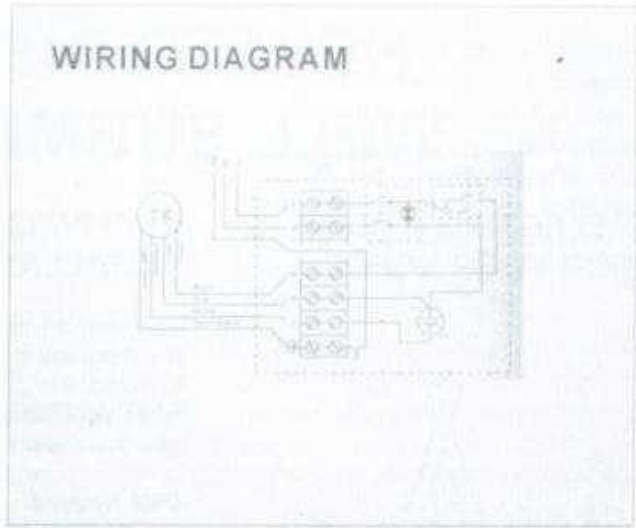
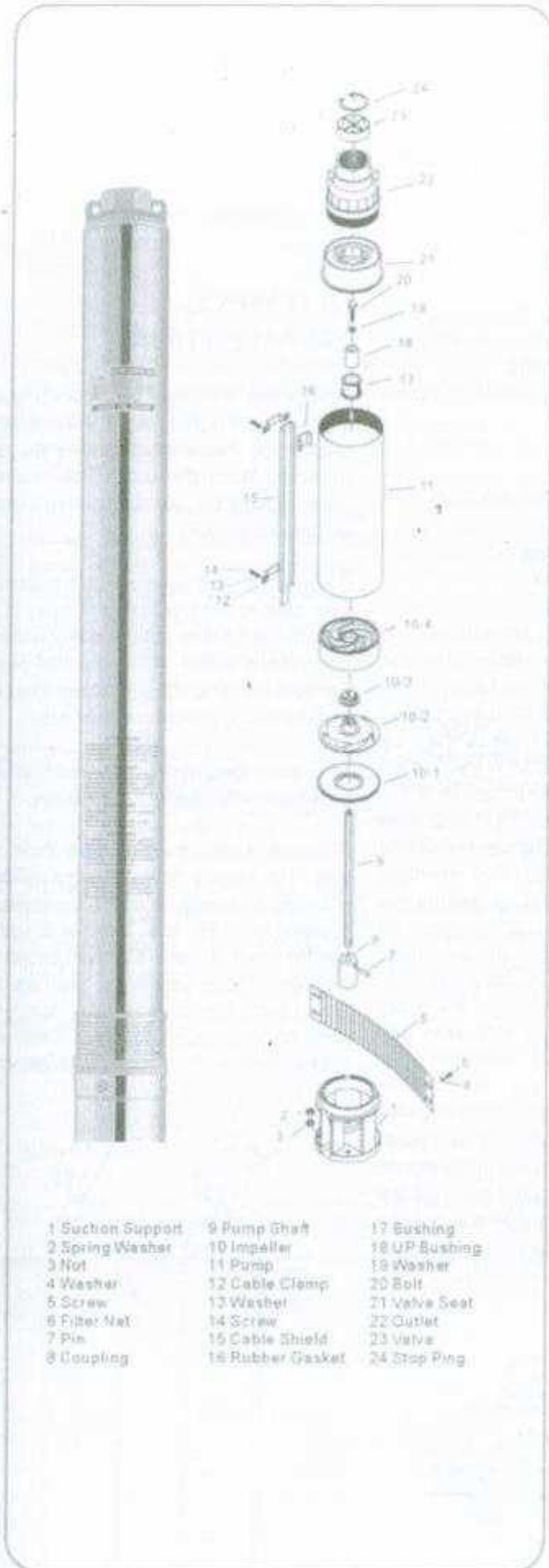



4stm4-24 4stm3-13
4stm3-10 4stm4-6
4sm3-6f

COMMENT INSTALLER LA POMPE IMMERGEE ?

Choisissez la pompe selon vos besoins.

Votre puits vous fournira toutes les informations nécessaires pour choisir correctement votre pompe, tuyau, câble et autres accessoires dont vous avez besoin pour votre installation.

Données nécessaires :

1. Quantité d'eau requise
2. Diamètre du puits
3. Capacité du puits en m³/h
4. Niveau de l'eau par rapport à la surface

A) Quantité d'eau requise

Une méthode facile pour déterminer la quantité d'eau requise par votre famille est de compter le nombre de sorties installées dans votre maison. Ces sorties doivent être les robinets, machines à laver, toilettes, éviers,... Même s'il y a 2 robinets (eau chaude, eau froide) sur un évier, ils ne comptent que pour une seule sortie. Par exemple, une maison moderne ayant 2 salles de bains (avec 3 sorties d'eau chacune), une cuisine, un lave-vaisselle, un évier extérieur et 2 robinets extérieurs aura besoin d'une installation avec une capacité de 12 gallons/ minute (46l/min).

B) Diamètre du puits

Le diamètre de votre puits doit être d'au moins 15cm si vous désirez installer une pompe submersible.

C) Capacité du puits et niveau d'eau.

Si la capacité de votre puits est suffisante, choisissez votre pompe selon vos besoins actuels mais aussi futurs.

Installation dans un vieux puits

Si vous choisissez une pompe pour un puits existant et que vous remplacez une pompe submersible, choisissez la même puissance que la pompe à remplacer. La pompe de remplacement doit également être placée à la même profondeur que l'ancienne pompe.

Si vous remplacez une pompe à jet par une pompe submersible, prévoyez d'installer la pompe plus profondément dans le puits parce que la pompe submersible brassera une quantité d'eau plus importante que votre pompe à jet. Assurez-vous qu'il y a au moins une distance d'1,5m entre le fond du puits et votre pompe.

Vous pouvez déterminer la profondeur de votre puits avec la procédure suivante : Enlevez l'équipement existant du puits. Fixer un poids sur une longue corde. Faites descendre le poids au fond du puits. Tirez ensuite sur la corde de façon à ce qu'elle soit bien tendue. Marquez le niveau sur la corde. Retirez le tout du puits et mesurez la longueur totale entre le poids et la marque faites sur la corde.

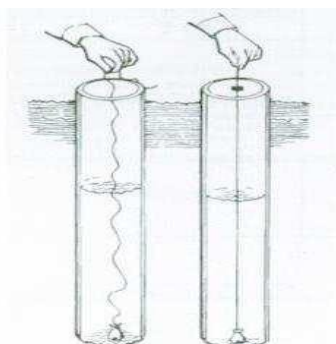

Varan M



4stm4-24 4stm3-13
4stm3-10 4stm4-6
4sm3-6f

Information pour le matériel à commander.

1. Choisissez votre pompe selon vos besoins et votre installation
2. Commandez assez de tuyau en plastique pour connecter la pompe avec votre réservoir d'eau. Calculez votre distance verticale et horizontale.
3. Commandez assez de câble submersible pour connecter votre pompe et le réseau électrique. Prenez 1 câble pour chaque moteur si nécessaire.
4. Commandez assez de bande autocollante pour fixer le câble électrique au tuyau tous les mètres.
5. Commandez assez de corde de sécurité pour aller du sommet du puits jusqu'à la pompe et ajouter +/- 1.5m pour attacher la pompe et le joint.
6. Commandez également un manchon de raccordement.
7. Un boîtier de raccordement est inclus avec la pompe.

Matériel nécessaire pour l'installation

1. Scie à métaux
2. Tournevis
3. 2 Clés à tuyau
4. Pincés
5. Coupe-files
6. Clé dynamométrique
7. Couteau
8. Marteau

Installation de la pompe

Allongez la pompe à quelques pas du puits, pointant vers l'extérieur. (Décharge de la pompe vers l'extérieur du puits.

Etendez les tuyaux en plastique, corde de sécurité, colliers de serrage, ruban adhésif, câbles et autre outils listés ci-dessus.

Assemblez tous les composants qui vont dans le puits horizontalement et ensuite descendez les dans le puits.

1. Installez un adaptateur pour installer votre tuyau en plastique sur le sommet de la décharge en faisant un joint.
2. Déroulez le tuyau en plastique sur une ligne droite en vous écartant de la pompe. Attention : Assurez-vous que la surface du sol est assez souple pour ne pas endommager le tuyau ainsi que le câble électrique. Coupez l'extrémité du tuyau en plastique avec une scie à métaux.
3. Faites glisser le manchon de connexion sur le tuyau en plastique à environ 30cm de la fin de la pompe. Tirez le câble d'alimentation du moteur à travers une des sorties du manchon de connexion.
4. Placez 2 colliers de serrage au niveau du tuyau en plastique. Faites glisser le tuyau en plastique au dessus de l'adaptateur sur l'entièreté de celui-ci.
Serrez les 2 colliers de serrage. Assurez-vous que les vis de serrage des colliers soient opposées une à l'autre et éloignées du tuyau d'alimentation, pour éviter d'endommager l'isolation des câbles. Appliquez de la bande adhésive sur chaque extrémité du collier de serrage sur le tuyau en plastique.
5. Faites glisser le manchon jusqu'à 15cm du bout du tuyau en plastique et serrez suffisamment pour éviter que le manchon ne remonte sur le tuyau lorsque vous descendrez la pompe.
6. Effectuer le raccordement dans la boîte de raccordement.

Varan Motors



4stm4-24 4stm3-13
4stm3-10 4stm4-6
4sm3-6f

7. Déroulez le câble électrique le long du tuyau en plastique. Assurez-vous de ne pas endommager l'isolation du câble. Assurez-vous que tous les plis sont redressés.
8. Coupez le tuyau en plastique à la bonne longueur.
- 9A. Sur une installation avec un réservoir surpresseur, faites l'installation comme suit :
- 9B : Sur une installation avec réservoir d'air, faites l'installation comme suit :

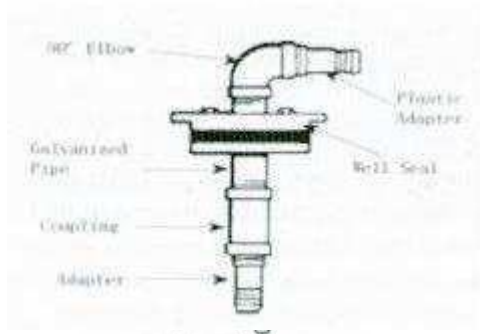

Attachez le tuyau en plastique avec 2 colliers de serrage en acier galvanisé. Serrez-les fermement. Attention : Veillez à bien installer le coude sur le tuyau au-dessus du scellé du puits. Cela évitera à ce que votre installation ne tombe dans le puits lorsque vous essayerez de la descendre.

10. Placez de la bande autocollante pour grouper le tuyau électrique ainsi que le tuyau de décharge tous les mètres. Ne faites qu'un ou 2 tours pour laisser une certaine liberté de mouvement aux câbles. Scotchez toutes les connexions au niveau des tuyaux pour éviter qu'elles n'entrent en contact avec les parois du puits. Laissez 1-1.5m de jeu pour permettre au tuyau de bouger.

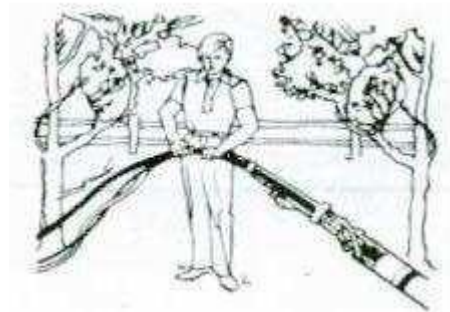

11. Attachez la corde de sécurité, comme indiqué, sur le sommet de la pompe. Scotchez l'extrémité de la pompe pour éviter que le nœud ne se démêle. Scotchez la corde de sécurité au tuyau tous les 3m. Ne laissez pas de jeu à la corde. Serrez la corde de sécurité sur le crochet au sommet du puits et scotchez la corde. L'assemblage est maintenant complet et est prêt à être descendu dans le puits.

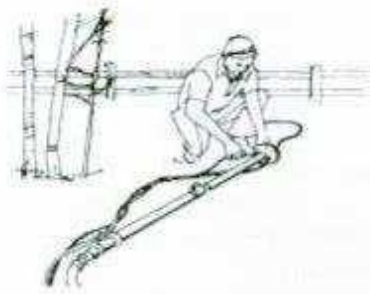



4stm4-24 4stm3-13
4stm3-10 4stm4-6
4sm3-6f

Descendre la pompe dans le puits

Attention, ne faites jamais descendre la pompe par le câble électrique, le poids de la pompe pourrait rompre la connexion du câble.

Vous êtes maintenant prêt à descendre la pompe dans le puits. Vous aurez certainement besoin d'une autre personne pour vous assister et porter l'extrémité du tuyau. En portant le tuyau en plastique et le câble d'alimentation par-dessus votre épaule, levez la pompe en faisant attention à ne pas croquer le tuyau.

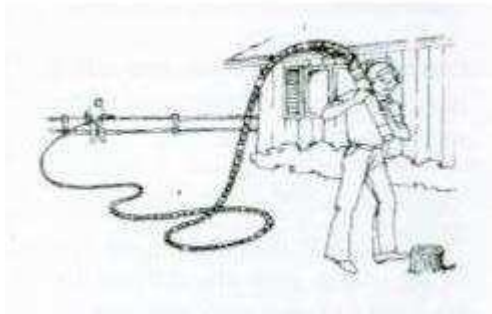

Guidez la pompe et le tuyau dans le puits. Protégez le câble lorsque vous faites descendre la pompe pour éviter de l'endommager sur les bords du puits.

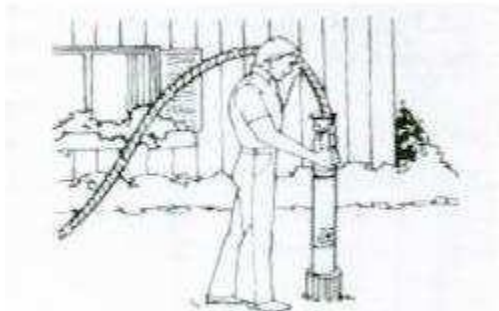

Votre assistant apportera la fin de l'assemblage. Gardez le tuyau, câble et corde libre de toute matière étrangère telle que de l'herbe ou des petites branches.

Lorsque l'entièreté de l'assemblage est dans le puits, assurez-vous qu'il soit correctement scellé et stable. Placez 4 écrous si nécessaire.



4stm4-24 4stm3-13
 4stm3-10 4stm4-6
 4sm3-6f

TYPE	POWER		Q max	H max	Nennstrom	Gewicht	
	SINGLE	THREE	M ³ /h	M	In(A)	(Kg)	
3STM2-15F	3ST2-15F	0.37	0.5	2	40	3.75	17
3STM2-23F	3ST2-23F	0.55	0.75	2	63	4.50	18
3STM2-30F	3ST2-30F	0.75	1.0	2	78	5.85	20

TYPE	POWER		CAPACITY								
	SINGLE	THREE	KW	HP	M ³ /h	l/min	Imp.g.p.m.	Head(m)	Head(f)		
4TWP2-5F	4TW2-5F	0.25	0.33	0	0.6	1.2	1.8	2.4	3.0	3.6	
					0	10	20	30	40	50	60
					0	2.16	4.32	6.48	8.64	10.8	12.96
					30	23	21	19	16	15	2
					95	75	69	62	51	48	7

TYPE	POWER		CAPACITY							
	SINGLE	THREE	KW	HP	M ³ /h	l/min	Imp.g.p.m.	Head(m)	Head(f)	
4TMS2-6F	4TM2-6F	0.37	0.5	0	0.6	1.2	1.8	2.4	3.0	
					0	10	20	30	40	50
					0	2.16	4.32	6.48	8.64	10.8
					45	40	35	27	18	3
					147	131	115	76	59	10

MODEL	POWER		Q=CAPACITY											
	SINGLE	THREE	KW	HP	M ³ /h	l/Min	H(M)	0	0.3	0.5	0.8	1.5	2.0	2.5
4STM2-5	4ST2-5	0.37	0.5	37	35	34	33	26	21	14	2			
4STM2-8	4ST2-8	0.55	0.75	60	56	55	53	45	32	21	4			
4STM2-10	4ST2-10	0.75	1.0	75	71	70	67	56	42	27	5			
4STM2-12	4ST2-12	1.1	1.5	90	85	83	80	67	50	32	6			
4STM2-14	4ST2-14	1.1	1.5	105	100	98	93	78	58	40	8			
4STM2-18	4ST2-18	1.5	2.0	135	126	125	120	100	75	45	10			
4STM2-22	4ST2-22	2.2	3.0	185	156	153	147	123	92	59	20			

MODEL	POWER		Q=CAPACITY										
	SINGLE	THREE	KW	HP	M ³ /h	l/Min	H(M)	0	0.6	1.2	2.4	3.0	3.6
4STM3-7	4ST3-7	0.55	0.75	48	46	44	44	31	22	12	5		
4STM3-10	4ST3-10	0.75	1.0	80	77	73	73	52	37	20	8		
4STM3-13	4ST3-13	1.1	1.5	112	107	101	101	72	50	25	9		
4STM3-18	4ST3-18	1.5	2.0	144	138	130	130	90	64	34	11		
4STM3-22	4ST3-22	2.2	3.0	175	169	156	152	112	77	39	15		
4STM3-28	4ST3-28	3.0	4.0	224	215	201	192	142	98	53	18		
	4ST3-35	3.7	5.0	260	270	262	252	178	122	67	25		
	4ST3-40	4.0	5.5	320	306	286	284	204	140	76	32		
	4ST3-45	5.5	7.5	360	346	324	329	229	157	86	36		
	4ST3-55	5.5	7.5	440	423	398	398	280	192	100	44		
	4ST3-60	7.5	10	480	462	432	432	305	210	114	50		

MODEL	POWER		Q=CAPACITY										
	SINGLE	THREE	KW	HP	M ³ /h	l/Min	H(M)	0	0.6	1.2	2.4	3.0	3.6
4STM4-6	4ST4-6	0.37	0.5	48	46	44	44	31	23	13	5		
4STM4-8	4ST4-8	0.55	0.75	84	81	77	77	57	40	28	14	6	
4STM4-10	4ST4-10	0.75	1.0	80	77	73	73	52	37	20	7		
4STM4-14	4ST4-14	1.1	1.5	112	107	101	101	72	50	25	8		
4STM4-18	4ST4-18	1.5	2.0	145	137	129	129	91	64	34	11		
4STM4-24	4ST4-24	2.2	3.0	173	170	159	159	110	75	40	15		
	4ST4-30	3.0	4.0	224	215	200	200	140	100	53	19		
	4ST4-36	3.7	5.0	280	270	252	252	178	122	67	35		
	4ST4-40	4.0	5.0	320	305	290	290	203	140	75	32		
	4ST4-50	5.5	7.5	360	346	325	325	230	160	85	38		



4stm4-24 4stm3-13
 4stm3-10 4stm4-6
 4sm3-6f

MODEL		POWER		M/H L/Min	Q-CAPACITY								
SINGLE	THREE	KW	HP		0	1.2	2.4	3.0	3.6	4.8	5.5	6.0	
					0	20	40	50	60	80	92	100	
4STM6-6	4ST6-6	0.55	0.75	H(M)	37	35	31	28	23	14	6	2	
4STM6-8	4ST6-8	0.75	1.0		50	46	42	37	30	18	9	5	
4STM6-11	4ST6-11	1.1	1.5		70	69	64	59	42	31	24	17	
4STM6-14	4ST6-14	1.5	2.0		88	81	73	65	53	36	24	18	
4STM6-19	4ST6-19	2.2	3.0		120	111	100	89	73	43	25	20	
	4ST6-22	3.0	4.0		138	128	115	103	84	49	26	22	
	4ST6-24	3.7	5.0		151	149	128	112	92	54	27	23	
	4ST6-26	4.0	5.5		164	151	136	121	100	58	29	25	
	4ST6-31	5.5	7.5		195	180	163	145	119	70	32	26	
	4ST6-35	5.5	7.5		220	204	184	163	134	79	36	28	
	4ST6-40	7.5	10		250	233	210	187	153	90	42	30	
	4ST6-45	7.5	10		284	262	236	210	172	100	47	32	

MODEL		POWER		M/H L/Min	Q-CAPACITY								
SINGLE	THREE	KW	HP		0	1.2	2.4	3.0	3.6	4.8	5.5	6.0	
					0	20	40	50	60	80	92	100	
4STM6-6	4ST6-6	0.55	0.75	H(M)	37	35	31	28	23	14	6	2	
4STM6-8	4ST6-8	0.75	1.0		50	46	42	37	30	18	9	5	
4STM6-11	4ST6-11	1.1	1.5		70	69	64	59	42	31	24	17	
4STM6-14	4ST6-14	1.5	2.0		88	81	73	65	53	36	24	18	
4STM6-19	4ST6-19	2.2	3.0		120	111	100	89	73	43	25	20	
	4ST6-22	3.0	4.0		138	128	115	103	84	49	26	22	
	4ST6-24	3.7	5.0		151	149	128	112	92	54	27	23	
	4ST6-26	4.0	5.5		164	151	136	121	100	58	29	25	
	4ST6-31	5.5	7.5		195	180	163	145	119	70	32	26	
	4ST6-35	5.5	7.5		220	204	184	163	134	79	36	28	
	4ST6-40	7.5	10		250	233	210	187	153	90	42	30	
	4ST6-45	7.5	10		284	262	236	210	172	100	47	32	

MODEL		POWER		M/H L/Min	Q-CAPACITY									
SINGLE	THREE	KW	HP		0	1.4	2.5	3.7	4.9	6.2	7.4	8.6	10	
					0	23	42	62	82	103	123	143	167	
4STM10-5	4ST10-5	0.75	1.0	H(M)	37	36	35	34	31	27	21	14	115	
4STM10-7	4ST10-7	1.1	1.5		52	51	119	48	76	38	30	19	2	
4STM10-9	4ST10-9	1.5	2.0		66	65	63	62	56	41	38	24	2.5	
4STM10-12	4ST10-12	2.2	3.0		88	88	85	83	76	65	51	32	3	
	4ST10-15	3.0	4.0		111	109	106	103	95	81	64	39	3.5	
	4ST10-17	4.0	5.5		126	124	120	117	107	92	72	45	5	
	4ST10-23	5.5	7.5		170	168	162	159	145	124	97	61	8	
	4ST10-28	5.5	7.5		207	205	198	193	177	151	119	47	10	
	4ST10-35	7.5	10		259	256	247	242	221	189	148	93	15	
	4ST10-38	7.5	10		281	278	261	262	240	205	161	101	25	

MODEL	POWER (kw)	Q (m³/h)	0.4	0.8	1.2	1.6	2.0	2.4	2.8	3.0
4SM2-8F	0.37	H (m)	47	43	40	37	33	30	26	23
4SM2-10F	0.55		58	54	50	46	42	38	32	28
4SM2-13F	0.75		76	70	65	60	54	50	42	37
4SM2-17F	1.1		100	92	86	78	71	65	55	48
4SM2-21F	1.5		124	114	105	96	88	80	67	59
4SM2-25F	2.2		148	135	125	115	105	95	80	70
4SM2-28F	2.2		165	151	140	129	117	106	90	79
4SM2-32F	3.0		190	173	160	147	134	122	103	90
4SM2-36F	3.0		213	195	180	165	151	137	115	101
4SM2-39F	3.0		230	211	195	180	163	148	125	110
4SM2-42F	4.0		248	227	210	193	176	160	135	118
4SM2-46F	4.0		272	248	230	211	196	175	147	130
4SM2-50F	5.0		295	270	250	230	210	190	160	140



4stm4-24 4stm3-13
 4stm3-10 4stm4-6
 4sm3-6f

MODEL	POWER (kw)	Q (m ³ /h)	1.2	1.6	2.0	2.4	2.8	3.0	3.2	3.6	4.0
4SM3-6F	0.37	H (m)	34	32	30	28	26	24	23	18	13
4SM3-9F	0.55		51	48	45	42	38	36	33	27	20
4SM3-12F	0.75		68	64	61	57	52	49	44	37	27
4SM3-15F	1.1		85	81	77	72	65	61	56	47	34
4SM3-18F	1.1		103	97	92	87	78	74	68	57	42
4SM3-20F	1.5		126	120	113	106	96	91	84	70	53
4SM3-23F	2.2		154	146	138	130	118	111	104	87	66
4SM3-25F	2.2		183	173	163	154	140	131	122	102	79
4SM3-28F	3		217	205	194	183	168	157	146	122	94
4SM3-32F	3		248	233	220	207	190	178	166	139	107

MODEL	POWER (kw)	Q (m ³ /h)	2.5	3.0	3.5	4.0	4.5	5.0	5.5	6.0	6.5
4SM5-4F	0.37	H (m)	21	20	19	18	17	15	13	10	8
4SM5-6F	0.55		31	30	28	27	25	22	19	16	11
4SM5-8F	0.75		41	40	38	36	33	30	25	20	15
4SM5-12F	1.1		62	59	57	54	50	45	38	30	23
4SM5-17F	1.5		88	84	80	76	71	64	54	43	32
4SM5-21F	2.2		109	104	99	94	87	79	67	53	39
4SM5-25F	2.2		129	124	118	112	104	94	80	64	47
4SM5-29F	3.0		150	144	137	130	120	108	92	74	55
4SM5-31F	3.0		171	163	156	148	137	123	105	84	62
4SM5-38F	4.0		197	188	178	170	158	142	121	97	71
4SM5-43F	4.0	223	213	203	193	179	161	137	109	81	

MODEL	POWER (kw)	Q (m ³ /h)	2	3	4	5	6	7	8	9	10	11
4SM8-5F	0.75	H (m)	27	26	24	23	22	21	19	17	14	10
4SM8-7F	1.1		38	36	34	33	31	29	27	24	20	14
4SM8-10F	1.5		54	52	50	47	45	42	39	35	29	21
4SM8-12F	2.2		65	62	60	57	54	51	47	42	35	26
4SM8-15F	2.2		81	77	74	71	68	64	59	53	44	33
4SM8-18F	3.0		95	93	89	86	81	77	71	63	53	40
4SM8-21F	4.0		112	108	104	100	95	90	83	74	62	47
4SM8-25F	4.0		135	129	124	119	113	108	99	89	74	56
4SM8-30F	5.5		162	155	149	143	136	130	119	106	88	67
4SM8-37F	5.5		201	191	184	176	167	159	147	131	109	82
4SM8-44F	7.5	242	227	218	209	199	190	174	156	129	98	
4SM8-50F	7.5	272	258	248	238	226	216	198	177	147	111	

MODEL	POWER (kw)	Q (m ³ /h)	3	4	6	8	10	12	14	16	18
4SM14-5F	1.5	H (m)	34	33	31	29	27	25	22	18	13
4SM14-7F	2.2		48	46	43	40	38	35	31	25	19
4SM14-10F	3.0		67	65	62	58	55	50	45	36	27
4SM14-13F	4.0		88	86	81	76	71	66	59	48	36
4SM14-15F	5.5		99	97	93	88	82	76	68	55	41
4SM14-18F	5.5		120	118	112	105	99	91	81	66	50
4SM14-21F	7.5		138	136	130	123	115	106	95	77	58
4SM14-25F	7.5		166	163	155	146	137	128	113	92	69



4stm4-24 4stm3-13
 4stm3-10 4stm4-6
 4sm3-6f

Function parameter of STM pump (60Hz)

Model		Power	Max Head	Max Flow	Speed
Single	Three	Kw	M	m ³ /h	r/min
4STM2-4	4ST2-4	0.37	31	3.84	3450
4STM2-5	4ST2-5	0.55	55	3.82	3450
4STM2-7	4ST2-7	0.75	78	3.84	3450
4STM2-8	4ST2-8	1.1	88	3.85	3450
4STM2-9	4ST2-9	1.1	102	3.92	3450
4STM2-12	4ST2-12	1.5	134	3.83	3450
	4ST2-14	2.2	158	3.81	3450
4STM3-5	4ST3-5	0.55	59	4.48	3450
4STM3-7	4ST3-7	0.75	82	4.58	3450
4STM3-9	4ST3-9	1.1	106	4.71	3450
4STM3-12	4ST3-12	1.5	139	4.66	3450
4STM3-14	4ST3-14	2.2	165	4.70	3450
4STM3-19	4ST3-19	3.0	220	4.70	3450
	4ST3-23	3.7	265	4.70	3450
	4ST3-29	4.0	334	4.70	3450
	4ST3-32	5.5	369	4.70	3450
	4ST3-42	5.5	485	4.70	3450
	4ST3-48	7.5	531	4.70	3450
4STM4-4	4ST4-4	0.37	35	4.48	3450
4STM4-5	4ST4-4	0.55	46	4.5	3450
4STM4-7	4ST4-6	0.75	70	4.5	3450
4STM4-9	4ST4-9	1.1	104	4.62	3450
4STM4-12	4ST4-12	1.5	140	4.67	3450
4STM4-14	4ST4-14	2.2	183	4.72	3450
	4ST4-19	3.0	221	4.75	3450
	4ST4-23	3.7	273	4.75	3450
	4ST4-26	4.0	302	4.75	3450
	4ST4-32	5.5	370	4.75	3450
4STM5-4	4ST5-4	0.55	44	6.45	3450
4STM5-5	4ST5-5	0.75	55	6.84	3450
4STM5-7	4ST5-7	1.1	78	6.6	3450
4STM5-9	4ST5-9	1.5	99	6.86	3450
4STM5-12	4ST5-12	2.2	131	6.7	3450
	4ST5-15	3	182	6.7	3450
	4ST5-18	3.7	194	6.7	3450
	4ST5-20	4.0	218	6.7	3450
	4ST5-23	5.5	248	6.7	3450
	4ST5-25	5.5	270	6.7	3450
	4ST5-30	7.5	324	6.7	3450
	4ST5-33	7.5	355	6.7	3450
4STM10-3	4ST10-3	0.75	53	11.85	3450
4STM10-4	4ST10-4	1.1	44	11.44	3450
4STM10-5	4ST10-5	1.5	64	11.05	3450
4STM10-8	4ST10-8	2.2	88	11.21	3450
	4ST10-11	3.0	116	10.91	3450
	4ST10-15	4.0	157	11.1	3450
	4ST10-20	5.5	210	11.1	3450
	4ST10-21	5.5	226	11.1	3450
	4ST10-26	7.5	273	11.1	3450
	4ST10-27	7.5	283	11.1	3450
4SM2-5F	4S2-5F	0.37	40	4.57	3450
4SM2-6F	4S2-6F	0.55	46	4.63	3450
4SM2-8F	4S2-8F	0.75	70	4.45	3450
4SM2-11F	4S2-11F	1.1	95	4.85	3450
4SM2-14F	4S2-14F	1.5	122	4.58	3450
4SM2-16F	4S2-16F	2.2	143	4.76	3450
4SM2-18F	4S2-18F	2.2	158	4.50	3450
	4S2-21F	3.0	180	4.50	3450
	4S2-23F	3.0	197	4.50	3450
	4S2-25F	3.0	216	4.5	3450
	4S2-26F	4.0	240	4.5	3450
	4S2-30F	4.0	258	4.5	3450
	4S2-32F	5.0	275	4.5	3450
4SM3-4F	4S3-4F	0.37	35	6.18	3450
4SM3-6F	4S3-6F	0.55	49	5.15	3450
4SM3-8F	4S3-8F	0.75	78	6.18	3450
4SM3-10F	4S3-10F	1.1	89	6.15	3450
4SM3-12F	4S3-12F	1.1	109	6.18	3450
4SM3-14F	4S3-14F	1.5	127	6.07	3450
4SM3-17F	4S3-17F	2.2	154	6.19	3450
4SM3-20F	4S3-20F	2.2	180	6.19	3450
	4S3-25F	3.0	225	6.19	3450
	4S3-28F	5.0	252	6.2	3450
4SM5-3F	4S5-3F	0.37	22	6.49	3450
4SM5-4F	4S5-4F	0.55	34	6.97	3450
4SM5-5F	4S5-5F	0.75	47	7.35	3450
4SM5-8F	4S5-8F	1.1	72	7.35	3450
4SM5-11F	4S5-11F	1.5	102	8.21	3450
4SM5-14F	4S5-14F	2.2	131	8.09	3450
4SM5-16F	4S5-16F	2.2	145	8.11	3450
	4S5-19F	3.0	171	8.10	3450
	4S5-22F	3.0	198	8.10	3450
	4S5-25F	4.0	225	8.10	3450
	4S5-26F	4.0	252	8.10	3450