



VONROC®
BUILD YOUR FUTURE

**ASH VACUUM CLEANER 20V
VC507DC / S_VC507DC
S2_VC507DC / S3_VC507DC**



EN	Original Instructions	04
DE	Übersetzung Der Originalbetriebsanleitung	09
NL	Vertaling van de oorspronkelijke gebruiksaanwijzing	15
FR	Traduction de la notice originale	21
ES	Traducción del manual original	27
IT	Traduzione delle istruzioni originali	33
SV	Översättning av bruksanvisning i original	39
DA	Oversættelse af den originale brugsanvisning	44
PL	Tłumaczenie instrukcji oryginalnej	49
RO	Traducere a instrucțiunilor originale	55
PT	Tradução do manual original	60
HU	Az eredeti használati útmutató fordítása	66
CS	Překlad originálního návodu k obsluze	71

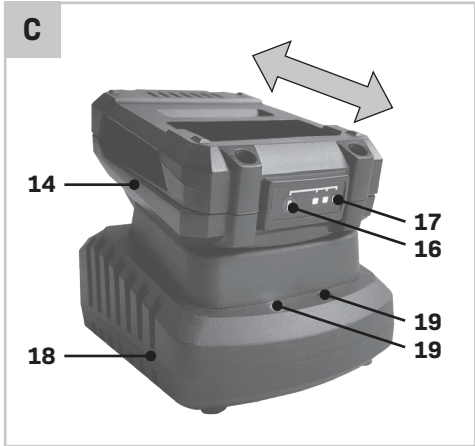
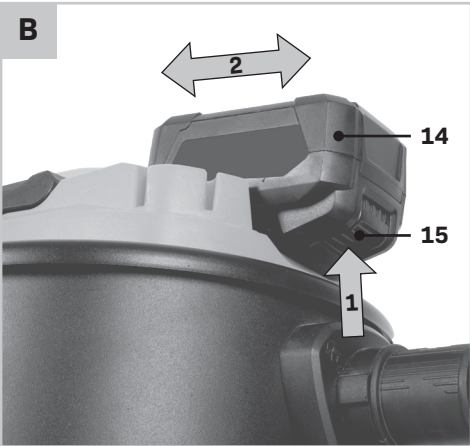

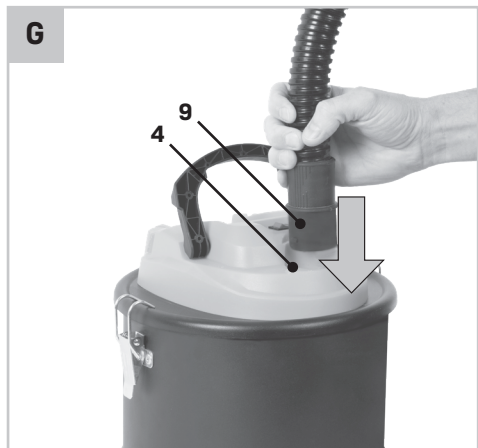
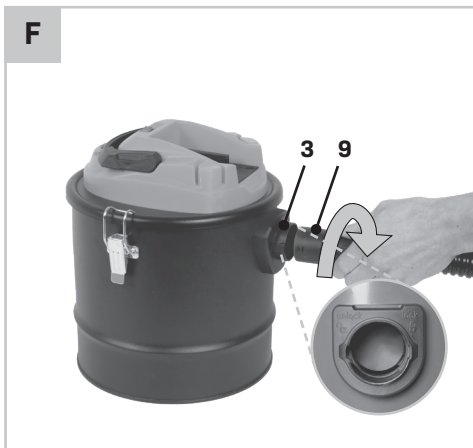
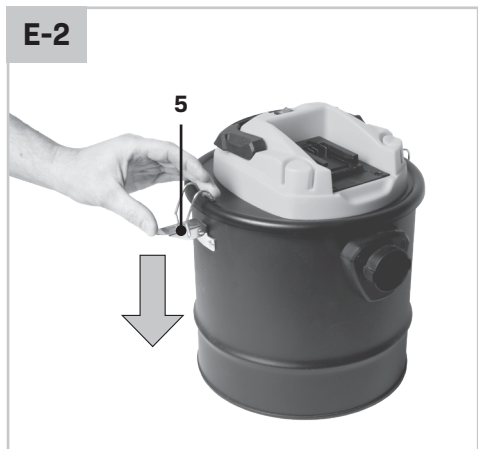
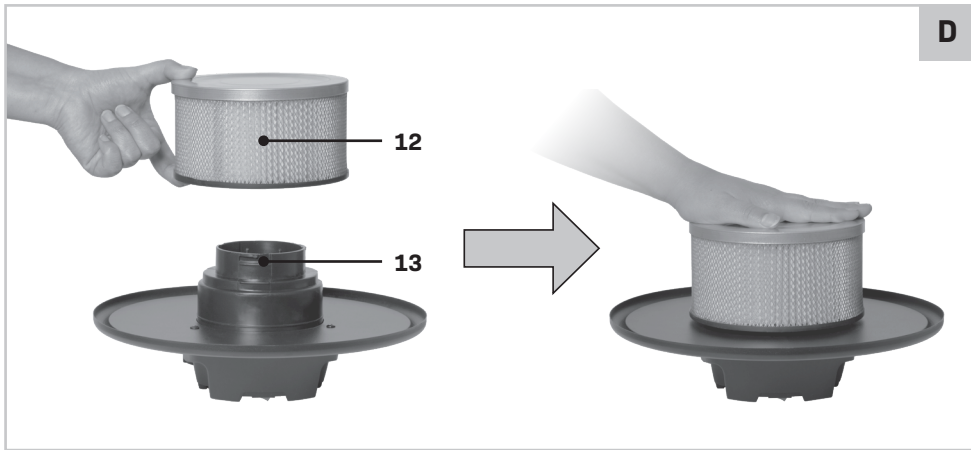

1. SAFETY INSTRUCTIONS

Read the enclosed safety warnings, the additional safety warnings and the instructions. Failure to follow the safety warnings and the instructions may result in electric shock, fire and/or serious injury. Save the safety warnings and the instructions for future reference.

The following symbols are used in the user manual or on the product:



Read the user manual.



Class II machine - Double insulation - You don't need any earthed plug.



Time-lag miniature fuse-link.



Max temperature 45°C.

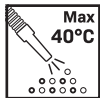

For cold ash only! There is a risk of fire if the suction material exceeds a temperature of 40°C (104°F)!



If the temperature of the material exceeds 40°C, there is a risk of fire.



Do not throw the battery into fire.



Do not throw the battery into water.



Separate collection for Li-ion battery.



Do not dispose of the product in unsuitable containers.



The product is in accordance with the applicable safety standards in the European directives.

SAFETY NOTES

THIS APPLIANCE CAN BE USED BY CHILDREN AGED FROM 8 YEARS AND ABOVE AND PERSONS WITH REDUCED PHYSICAL, SENSORY OR MENTAL CAPABILITIES OR LACK OF EXPERIENCE AND KNOWLEDGE IF THEY HAVE BEEN GIVEN SUPERVISION OR INSTRUCTION CONCERNING USE OF THE APPLIANCE IN A SAFE WAY AND UNDERSTAND THE HAZARDS INVOLVED. CHILDREN SHALL NOT PLAY WITH THE APPLIANCE. CLEANING

AND USER MAINTENANCE SHALL NOT BE MADE BY CHILDREN WITHOUT SUPERVISION.

- The ash cleaner should be properly assembled before use.
- Do not leave the machine running without supervision.
- Keep the nozzles and filters clean and functional to ensure that the machine works safe and has optimal performance.
- The user of the device is responsible for the safety of others while using it.
- The machine should only be used for its intended purposes.
- Only use the machine in areas that are dry and protected from bad weather. Do not use it outside when it is raining.
- Remove the battery pack from the vacuum cleaner before maintaining or cleaning, making any adjustments, changing accessories or placing the vacuum cleaner aside. This safety measure prevents accidental starting of the vacuum cleaner.
- Provide good ventilation at the working place.
- Have the machine repaired only through qualified specialists and only using original spare parts. This ensures that the safety of your vacuum cleaner is maintained.
- When the machine is not in use, store it securely.
- The storage place must be dry and lockable. This prevents the vacuum cleaner being damaged when it is stored or being used by inexperienced people.

SAFETY WARNINGS SPECIFIC FOR VACUUMING ASHES

- The vacuum cleaner must not be used for the separation of hazardous substances.
- Do not vacuum up soot!
- Do not vacuum liquids.
- Only vacuum up the ash of permitted fuels!
- Do not vacuum up hot or burning objects or embers (e.g. cigarettes, charcoal, ashes, etc.). The temperature of the material must be below 40°C.
- Caution! If the temperature of the material exceeds 40°C, there is a risk of fire.
- Attention! Material that appears to have cooled down from the outside may still be very hot inside. This can be determined by combing the ashes with a metal tool before using the device. There will no longer be noticeable heat radiating from the cold ash.

- Hot ash particles may ignite again in the airflow.
- Temperatures exceeding 40°C may damage the vacuum cleaner, the hoses and the filter.
- Please make sure that the oven is cold before you vacuum clean ovens.
- Continuously check tubes, filter and vacuum cleaner for excessive temperatures during the vacuum cleaning.
- If you notice a temperature rise, switch off the vacuum cleaner immediately. Remove the filter and remove the material from the filter. Let the vacuum cleaner cool down under supervision.
- Completely empty the vacuum cleaner after vacuuming.

SAFETY WARNINGS SPECIFIC FOR BLOWING

- Direct air discharge at work area only. Never at people or animals.
- Risk of flying objects. Keep bystanders away from the work area.
- Always wear safety goggles before using the blowing function.

SAFETY WARNINGS FOR BATTERY

- Do not open the battery.** Danger of shortcircuiting.
- Protect the battery against heat, e. g., against continuous intense sunlight, fire, water, and moisture.** Danger of explosion.
- In case of damage and improper use of the battery, vapours may be emitted. Ventilate the area and seek medical help in case of complaints.** The vapours can irritate the respiratory system.
- Use the battery only in conjunction with your Vonroc product.** This measure alone protects the battery against dangerous overload.
- The battery can be damaged by pointed objects such as nails or screwdrivers or by force applied externally.** An internal short circuit can occur and the battery can burn, smoke, explode or overheat.

SAFETY WARNINGS FOR CHARGER

Intended use

Charge only CD801AA and CD803AA type rechargeable Battery packs with the charger. Other types of batteries may burst causing personal injury and damage.

- Do not recharging non-rechargeable batteries!**
- During charging, batteries must be placed in the well ventilated area!**

2. MACHINE INFORMATION

Intended use

The vacuum cleaner is intended for domestic coldash vacuuming, for example, cleaning a fireplace, barbeque or other ash residue. The vacuum cleaner is equipped with a blowing function. It can be used to blow dust and debris out of garages or of patios and driveways. The device is not suitable for commercial or industrial use.

TECHNICAL SPECIFICATIONS





This manual has been drawn up for different sets / article numbers. Check the corresponding article number in below specifications table for the correct composition and contents of your set.

Model No.	Batteries included	Chargers included
VC507DC	-	-
S_VC507DC	CD801AA	CD802AA
S2_VC507DC	2 x CD801AA	CD802AA
S3_VC507DC	CD803AA	CD802AA

Machine information	
Voltage battery	20V
Suction force	10 kPA, 0.6m³/min
Container capacity	Approx. 12L
Tube diameter	Ø 35mm
Filter	HEPA
Recommended filter	VC808AA
Hose length	1.0m
Weight (incl. accessories)	2.4 kg

Model No.	CD801AA
Battery Type	Lithium-Ion
Voltage	20V
Capacity	2.0 Ah
Recommended charger	CD802AA
Weight	0.3 kg

Model No.	CD802AA
Charger input	220-240V, 50Hz 0.4A
Charger output	21V  2.5A
Charging time 2Ah battery	60 minutes
Charging time 4Ah battery	120 minutes
Recommended batteries	CD801AA, CD803AA
Weight	0.36 kg

Model No.	CD803AA
Battery Type	Lithium-Ion
Voltage	20V 
Capacity	4.0 Ah
Recommended charger	CD802AA
Weight	0.65 kg

Only use the following batteries VONROC VPOWER 20V battery platform. Using any other batteries could cause serious injury or damage the tool.
 CD801AA 20V, 2Ah Lithium-Ion
 CD803AA 20V, 4Ah Lithium-Ion

The following charger of the can be used to charge these batteries.
 CD802AA Quick charger

The batteries of the VONROC VPOWER 20V battery platform are interchangeable with all the VONROC VPOWER 20V battery platform tools.

DESCRIPTION

The numbers in the text refer to the diagrams on page 2-3.

1. On/Off switch
2. Carrying handle
3. Vacuum port
4. Blowing port
5. Metal locking clamp
6. Nozzles storage
7. Container
8. Top section
9. Hose
10. Aluminium round nozzle
11. Aluminium crevice nozzle
12. HEPA Filter
13. Filter holder
14. Battery

15. Battery unlock button
16. Battery LED indicators button
17. Battery LED indicators
18. Charger
19. Charger LED indicators

3. ASSEMBLY



Before any work on the power tool, remove the battery.



The battery must be charged before first use.

Inserting the battery into the machine (Fig. B)

Ensure that the exterior of the battery is clean and dry before connecting to the charger or machine.



1. Insert the battery (14) into the base of the machine as shown in Fig. B.
2. Push the battery further forward until it clicks into place.

Removing the battery from the machine (Fig. B)

1. Push the battery unlock button (15).
2. Pull the battery out of the machine like shown in Fig. B.

Checking the battery charging status (Fig. C)

- To check the battery charge status, push the button (16) on battery shortly.
- The battery has 3 lights indicating the charge level, the more lights that burn, the more charge the battery has left.
- When the lights are not burning it means the battery is empty and must be charged immediately.

Charging the battery with the charger (Fig. C)

1. Take the battery (14) from the machine.
2. Turn the battery (14) to upside down position and slide it onto the charger (18) as shown in Fig. C.
3. Push the battery until it is fully pushed into the slot.
4. Plug the charger plug into an electrical outlet and wait for a while. The LED indicators on the charger (19) will lighten up and show the charger status.

The charger has 2 LED indicators (19) which indicate the status of the charging process:

Red LED Status	Green LED status	Charger status
Off	Off	No power
Off	On	Standby mode: - No battery is inserted or, - Battery inserted but charging has finished
On	Off	Battery charging in progress

- Fully charging the 2Ah battery may take up to 60 minutes.
- Fully charging the 4Ah battery may take up to 120 minutes.

After the battery is fully charged remove the charger plug from the outlet and remove the battery from the charger.

- Slide the HEPA filter (12) over the filter holder(13) as shown in Fig. D.



Clean the HEPA filter (12) regularly and after every heavy use to maintain the suction power.

- Place the top section (8) on the container (7) as shown in Fig. E-1.
- Secure the metal locking clamps (5) of the container to the top section (8) as show in Fig. E-2.
- Close the metal locking clamps (5) by pushing them downwards.
- Connect the suction hose (9).
For vacuuming (Fig. F): Connect the suction hose (9) to the vacuum port (3).
For blowing (Fig. G): Connect the suction hose (9) to the blowing port (4).
- Connect the round nozzle (10) or the crevice nozzle (11) to the hose (9).

4. OPERATION

Switching the machine on/off (Fig.A)



Do not vacuum without a Hepa filter!

- To switch on the vacuum cleaner, move the On/ Off switch (1) forwards (direction ON).
- To switch off the vacuum cleaner, move the On/ Off switch (1) backwards (direction OFF).

Vacuuming (Fig. D, E-1, E-2, F)



Clean the HEPA filter (12) regularly and after every heavy use to maintain the suction power.



Fine dust, such as dust from cement, soot and plaster are too fine to be used. Risk for getting into the motor and damaging it.

1. Switch off (1) the machine and remove the battery (14).
2. Unlock the metal locking clamps (5) and remove the top section (8).
3. Before vacuuming, remove all dirt and debris from the container (7).
4. Fit the filter. Carefully slide the HEPA filter (12) over the filter holder (13) as shown in Fig. D.
5. Place the top section (8) on the container (7) as shown in Fig. E-1.
6. Reattach the top section (8) again and lock the locking clamps (5). Fig E-2.
7. Insert one end of the hose (9) into the vacuuming port (3).
8. Place the battery (14).
9. Press the power switch (1) into the “ ON/1” position to start your ash cleaner.
10. The machine now is ready to use for vacuum cleaning.
11. Press the power switch (1) into the “ OFF/0” position to switch off your ash cleaner.

Blow function (Fig. E-1, E-2, G)



Operation without the use of a filter is recommended.



Remove all dirt and debris from the container(7) before you use the blow function.



Always wear safety goggles before using the blowing function.



Risk of flying objects. Keep bystanders away from the work area.

Your ash cleaner is equipped with a blowing function. This function can be used to blow ash remains and dust out of corners and crevices which are difficult to access with vacuuming.

1. Switch off (1) the machine and remove the battery (14).
2. Unlock the locking clamp (5) and remove the top section (8).
3. Before blowing, remove the filter (12) and remove all dirt and debris from the container (7).
4. Reattach the top section (8) again and lock the locking clamps (5). Fig. E-1, E-2.
5. Insert one end of the hose (9) into the blowing port (4) on top of machine. Fig. G.
6. Place the battery (14).
7. Press the power switch (1) into the "ON/1" position to start your ash cleaner.
8. The machine is now ready for blowing ashes and dust.
9. Press the power switch (1) into the "OFF/0" position to switch off your machine.

Finish operation (Fig. F)

1. Turn off (1) the machine and remove the battery (14).
2. Remove the top section (8) and empty the container (7).
3. Clean the machine with a soft cloth.
4. Disconnect hose, tube and container.
5. Clean hose connectors, hose and tube after use, and keep them unblocked.
6. Stow away the hose and accessory at the machine. Store the appliance in a dry room.

5. MAINTENANCE



Before cleaning and maintenance, always switch off the machine and remove the battery pack from the machine.

Clean the machine casings regularly with a soft cloth, preferably after each use. Make sure that the ventilation openings are free of dust and dirt. Remove very persistent dirt using a soft cloth moistened with soapsuds. Do not use any solvents such as gasoline, alcohol, ammonia, etc. Chemicals such as these will damage the synthetic components.

Filters (Fig. B)



For optimal performance it is recommended to regularly change the filter (12) depending on level of use.

1. Carefully remove HEPA filter (12).
2. Clean the dust on the HEPA filter (12) with a brush, and if necessary, wash it.
3. Do not use cleaning products, solvents or sharp objects for any cleaning of the appliance, this includes the washable HEPA filter
4. Allow filter to air dry before installing and using again.
5. Reinstall the filter.

ENVIRONMENT



Faulty and/or discarded electrical or electronic apparatus have to be collected at the appropriate recycling locations.

Only for EC countries

Do not dispose of power tools into domestic waste. According to the European Guideline 2012/19/EC for Waste Electrical and Electronic Equipment and its implementation into national right, power tools that are no longer usable must be collected separately and disposed of in an environmentally friendly way.

WARRANTY

VONROC products are developed to the highest quality standards and are guaranteed free of defects in both materials and workmanship for the period lawfully stipulated starting from the date of original purchase. Should the product develop any failure during this period due to defective material and/or workmanship then contact VONROC directly.

The following circumstances are excluded from this guarantee:

- Repairs and or alterations have been made or attempted to the machine by unauthorized service centers;
- Normal wear and tear;
- The tool has been abused, misused or improperly maintained;
- Non-original spare parts have been used.

This constitutes the sole warranty made by company either expressed or implied. There are no other warranties expressed or implied which extend beyond the face hereof, herein, including the implied warranties of merchantability and fitness for a particular purpose. In no event shall VONROC be liable for any incidental or consequential damages. The dealers remedies shall be limited to repair or replacement of nonconforming units or parts.

The product and the user manual are subject to change. Specifications can be changed without further notice.

1. SICHERHEITSHINWEISE

Lesen Sie die beigefügten Sicherheitswarnungen, die zusätzlichen Sicherheitswarnungen und die Anweisungen. Die Nichteinhaltung der Sicherheitswarnungen und der Anweisungen kann in einem Stromschlag, Brand und/oder in schweren Verletzungen resultieren. Bewahren Sie die Sicherheitswarnungen und Anweisungen für künftige Referenzzwecke auf.

Die folgenden Symbole werden im Benutzerhandbuch oder auf dem Produkt verwendet:



Lesen Sie das Benutzerhandbuch.



Werkzeug/Gerät der Schutzklasse II
- schutzisoliert - kein
Schutzkontaktanschluss erforderlich.



Zeitverzögerter Miniatur-Sicherungseinsatz.



Maximaltemperatur 45°C.



Nur für kalte Asche! Es besteht
Brandgefahr, wenn das aufgesaugte
Material eine Temperatur von 40°C
übersteigt!



Wenn die Temperatur des Materials 40°C
übersteigt, besteht Brandgefahr.



Werfen Sie den Akku nicht ins Feuer.



Werfen Sie den Akku nicht ins Wasser.



Li-Ionen-Akkus müssen separat entsorgt
werden.



Das Produkt nicht in ungeeigneten
Behältern entsorgen.



Das Produkt entspricht den geltenden
Sicherheitsstandards in den europäischen
Richtlinien.

SICHERHEITSHINWEISE

DIESES GERÄT DARF VON KINDERN AB 8 JAHREN
UND PERSONEN MIT EINGESCHRÄNKTEN
KÖRPERLICHEN, SENSORISCHEN ODER GEISTIGEN

FÄHIGKEITEN ODER FEHLENDER ERFAHRUNG UND KENNTNISSEN BENUTZT WERDEN, WENN SIE IN SICHERER WEISE BEAUFSICHTIGT ODER EINGEWIESEN WURDEN UND DIE DAMIT VERBUNDENEN GEFAHREN VERSTEHEN. KINDER DÜRFEN NICHT MIT DEM GERÄT SPIELEN. DIE REINIGUNG UND PFLEGE DURCH DEN BENUTZER DARF VON KINDERN NICHT OHNE AUFSICHT DURCHGEFÜHRT WERDEN.

- Der Aschesauger sollte vor dem Gebrauch ordnungsgemäß zusammengebaut werden.
- Lassen Sie das Gerät nicht unbeaufsichtigt laufen.
- Halten Sie die Düsen und Filter sauber und funktionsfähig, damit die Maschine sicher arbeitet und eine optimale Leistung erbringt.
- Der Benutzer des Geräts ist für die Sicherheit anderer bei der Benutzung verantwortlich.
- Das Gerät darf nur für den vorgesehenen Zweck verwendet werden.
- Verwenden Sie das Gerät nur in trockenen und vor Witterungseinflüssen geschützten Bereichen. Verwenden Sie es bei Regen nicht im Freien.
- Nehmen Sie den Akkupack aus dem Staubsauger heraus, bevor Sie den Staubsauger warten oder reinigen, Einstellungen vornehmen, Zubehörteile wechseln oder den Staubsauger aufbewahren. Diese Sicherheitsmaßnahme verhindert ein ungewolltes Starten des Staubsaugers.
- Sorgen Sie für eine gute Belüftung des Arbeitsplatzes.
- Lassen Sie das Gerät nur von Fachleuten und nur mit Originalersatzteilen reparieren. Das stellt sicher, dass die Sicherheit des Staubsaugers gewahrt bleibt.
- Wenn das Gerät nicht in Gebrauch ist, bewahren Sie es sicher auf.
- Der Aufbewahrungsort muss trocken und abschließbar sein. Dadurch wird verhindert, dass der Staubsauger während der Aufbewahrung beschädigt oder von unerfahrenen Personen benutzt wird.

SPEZIELLE SICHERHEITSHINWEISE FÜR DAS AUFSAUGEN VON ASCHEN

- Der Staubsauger darf nicht für die Abscheidung von gefährlichen Stoffen verwendet werden.
- Keinen Ruß aufsaugen!

- Keine Flüssigkeiten aufsaugen.
- Nur die Asche der zugelassenen Brennstoffe aufsaugen!
- Keine heißen oder brennenden Gegenstände oder Glut aufsaugen (wie Zigaretten, Holzkohle, Asche usw.). Die Temperatur des Materials muss unter 40°C liegen.
- Vorsicht! Wenn die Temperatur des Materials 40°C übersteigt, besteht Brandgefahr.
- Achtung! Material, das von außen abgekühlt zu sein scheint, kann innen noch sehr heiß sein. Dies kann festgestellt werden, indem die Asche vor der Verwendung des Geräts mit einem Metallwerkzeug etwas verteilt wird. Von kalter Asche ist keine Wärmeabstrahlung mehr wahrnehmbar.
- Heiße Aschepartikel können sich im Luftstrom wieder entzünden.
- Temperaturen über 40°C können Staubsauger, Schläuche und Filter beschädigen.
- Es ist sicherzustellen, dass Öfen kalt sind, bevor Sie diese aussaugen.
- Rohre, Filter und Staubsauger sind während des Staubsaugens kontinuierlich auf zu hohe Temperaturen zu kontrollieren.
- Wird ein Temperaturanstieg festgestellt, schalten Sie den Staubsauger sofort aus. Nehmen Sie den Filter heraus und entfernen Sie das Material aus dem Filter. Behalten Sie den Staubsauger beim Abkühlen im Blick.
- Entleeren Sie den Staubsauger nach dem Staubsaugen vollständig.

SPEZIELLE SICHERHEITSHINWEISE FÜR BLASARBEITEN

- Luftaustritt nur auf den Arbeitsbereich richten. Niemals auf Menschen oder Tiere.
- Risiko von umherfliegenden Objekten. Zuschauer aus dem Arbeitsbereich fernhalten.
- Vor Verwendung der Blasfunktion immer eine Schutzbrille aufsetzen.

SICHERHEITSHINWEISE FÜR AKKUS

- a) **Akku nicht öffnen.** Kurzschlussgefahr.
- b) **Schützen Sie den Akku vor Hitze, zum Beispiel vor andauerndem intensiven Sonnenlicht, sowie vor Feuer, Wasser und Feuchtigkeit.** Explosionsgefahr.
- c) **Bei Beschädigung und unsachgemäßer Verwendung des Akkus können Dämpfe freigesetzt werden. Lüften Sie den Bereich und**

suchen Sie bei Beschwerden einen Arzt auf. Die Dämpfe können die Atemwege reizen.

- d) **Verwenden Sie den Akku nur in Verbindung mit Ihrem Vonroc-Produkt.** Nur dadurch wird der Akku vor gefährlicher Überladung geschützt.
- e) **Der Akku kann durch spitze Gegenstände wie Nägel oder Schraubendreher oder durch äußere Krafteinwirkung beschädigt werden.** Es kann ein interner Kurzschluss auftreten und der Akku kann brennen, rauchen, explodieren oder überhitzen.

SICHERHEITSHINWEISE FÜR LADEGERÄTE

Verwendungszweck

Laden Sie mit dem Ladegerät nur wiederaufladbare Akkus vom Typ CD801AA und CD803AA auf. Andere Akkutypen können platzen und Verletzungen und Schäden verursachen.

- a) **Laden Sie keine nicht aufladbaren Batterien auf!**
- b) **Während des Ladevorgangs müssen sich die Akkus in einem gut belüfteten Bereich befinden!**

2. MASCHINENDATEN

Verwendungszweck

Der Staubsauger ist zum Aufsaugen von kalter Asche in Privathaushalten vorgesehen, zum Beispiel Asche aus einem Kamin, Grill oder andere Aschereste. Der Staubsauger ist mit einer Blaufunktion ausgestattet. Sie kann zum Wegblasen von Staub und Schmutz aus Garagen oder von Innenhöfen und Einfahrten verwendet werden. Das Gerät ist nicht für den gewerblichen oder industriellen Gebrauch geeignet.

TECHNISCHE DATEN



Dieses Handbuch wurde für unterschiedliche Sets / Artikelnummern erstellt. Achten Sie in der Spezifikationstabelle mit den korrekten Zusammenstellungen und Inhalten für Ihr Set auf Ihre jeweilige Artikelnummer.

Modellnr.	Akkus enthalten	Ladegeräte enthalten
VC507DC	-	-
S_VC507DC	CD801AA	CD802AA
S2_VC507DC	2 x CD801AA	CD802AA
S3_VC507DC	CD803AA	CD802AA

Maschinendaten	
Spannung Akku	20V
Saugkraft	10 kPA, 0,6m³/min
Fassungsvermögen des Behälters	Ca. 12 Liter
Rohrdurchmesser	Ø 35mm
Filter	HEPA
Empfohlener Filter	VC808AA
Schlauchlänge	1,0 m
Gewicht (inkl. Zubehör)	2,4kg

Modellnr.	CD801AA
Akkutyp	Lithium-Ionen
Spannung	20V
Kapazität	2,0 Ah
Empfohlenes Ladegerät	CD802AA
Gewicht	0,3kg

Modellnr.	CD802AA
Ladegerät-Eingang	220-240V, 50Hz 0,4A
Ladegerät-Ausgang	21V 2,5A
Ladedauer 2Ah-Akku	60 Minuten
Ladedauer 4Ah-Akku	120 Minuten
Empfohlene Akkus	CD801AA, CD803AA
Gewicht	0,36kg

Modellnr.	CD803AA
Akkutyp	Lithium-Ionen
Spannung	20V
Kapazität	4,0 Ah
Empfohlenes Ladegerät	CD802AA
Gewicht	0,65kg

Verwenden Sie nur folgende Akkus der VONROC VPOWER 20V-Akku-Plattform. Die Verwendung anderer Akkus kann zu schweren Verletzungen oder einer Beschädigung des Werkzeugs führen. CD801AA 20V, 2Ah Lithium-Ionen
CD803AA 20V, 4Ah Lithium-Ionen

Folgendes Ladegerät ist zum Aufladen dieser Akkus vorgesehen.
CD802AA Schnellladegerät

Die Akkus der VONROC VPOWER 20V-Akku-Plattform sind unter allen Werkzeugen der VONROC VPOWER 20V-Akku-Plattform austauschbar.

BESCHREIBUNG

Die Zahlen im Text beziehen sich auf die Abbildungen auf den Seiten 2-3.

1. Ein-/Ausschalter
2. Tragegriff
3. Sauganschluss
4. Blasanschluss
5. Metallverriegelungsklammer
6. Düsenaufbewahrung
7. Behälter
8. Oberteil
9. Schlauch
10. Aluminium-Runddüse
11. Aluminium-Fugendüse
12. HEPA-Filter
13. Filterhalter
14. Akku
15. Taste zum Entsperren des Akkus
16. Knopf für Akku-LED-Anzeigen
17. Akku-LED-Anzeigen
18. Ladegerät
19. Ladegerät-LED-Anzeigen

3. MONTAGE



Entfernen Sie vor allen Arbeiten an dem Elektrowerkzeug den Akku.



Der Akku muss vor der erstmaligen Benutzung aufgeladen werden.

Einlegen des Akkus in das Gerät (Abb. B)



Stellen Sie sicher, dass die Außenseite des Akkus sauber und trocken ist, bevor Sie ihn an das Ladegerät oder das Gerät anschließen.

1. Setzen Sie den Akku (14) in den Sockel des Geräts ein, wie in Abb. B dargestellt.
2. Schieben Sie den Akku weiter nach vorne, bis er einrastet.

Entnehmen des Akkus aus dem Gerät (Abb. B)

1. Drücken Sie die Taste zum Entsperren des Akkus (15).
2. Ziehen Sie den Akku aus dem Gerät heraus, wie in Abb. B dargestellt.

Überprüfen des Ladezustands des Akkus (Abb. C)

- Zum Überprüfen des Ladezustands des Akkus drücken Sie kurz die Taste (16) am Akku.
- Der Akku hat 3 Leuchten, die den Ladezustand anzeigen. Je mehr Leuchten brennen, desto mehr Ladung hat der Akku noch.
- Wenn keine der Leuchten an ist, bedeutet das, dass der Akku leer ist und sofort aufgeladen werden muss.

Aufladen des Akkus mit dem Ladegerät (Abb. C)

1. Nehmen Sie den Akku (14) aus dem Gerät.
2. Drehen Sie den Akku (14) um und schieben Sie ihn auf das Ladegerät (18), wie in Abb. C gezeigt.
3. Schieben Sie den Akku so weit herein, bis er vollständig im Steckplatz sitzt.
4. Verbinden Sie den Ladestecker mit einer Steckdose und warten Sie einen Moment. Die LED-Anzeigen am Ladegerät (19) leuchten auf und zeigen den Ladestatus an.

Das Ladegerät besitzt 2 LED-Anzeigen (19), die seinen Ladestatus angeben:

Status der roten LED	Status der grünen LED	Status des Ladegeräts
Aus	Aus	Kein Strom
Aus	An	Bereitschaftsmodus: - Kein Akku eingelegt oder - Akku eingelegt, aber Ladevorgang abgeschlossen
An	Aus	Akku wird gerade geladen

- Das vollständige Aufladen des 2Ah-Akkus kann bis zu 60 Minuten dauern.
- Das vollständige Aufladen des 4Ah-Akkus kann bis zu 120 Minuten dauern.

Nachdem der Akku vollständig geladen ist, den Ladegerätstecker aus der Steckdose ziehen und den Akku aus dem Ladegerät nehmen.

- Schieben Sie den HEPA-Filter (12) wie in Abb. D gezeigt über den Filterhalter (13).



Reinigen Sie den HEPA-Filter (12) regelmäßig und nach jedem intensiven Gebrauch, um die Saugleistung aufrechtzuerhalten.

- Setzen Sie das Oberteil (8) wie in Abb. E-1 dargestellt auf den Behälter (7).
- Befestigen Sie die Metallverriegelungsklammern (5) des Behälters wie in Abb. E-2, dargestellt am Oberteil (8).
- Schließen Sie die Metallverriegelungsklammern (5), indem Sie sie nach unten drücken.
- Schließen Sie den Saugschlauch (9) an. Zum Saugen (Abb. F): Der Saugschlauch (9) wird mit dem Sauganschluss (3) verbunden. Zum Blasen (Abb. G): Der Saugschlauch (9) wird mit dem Blasanschluss (4) verbunden.
- Bringen Sie die Runddüse (10) oder die Fugendüse (11) am Schlauch (9) an.

4. BETRIEB

Ein-/Ausschalten des Geräts (Abb. A)



Nicht ohne HEPA-Filter saugen!

- Zum Einschalten des Staubsaugers stellen Sie den Ein-/Ausschalter (1) nach vorne (in Richtung ON).
- Zum Ausschalten des Staubsaugers stellen Sie den Ein-/Ausschalter (1) nach hinten (in Richtung OFF).

Der Saugvorgang (Abb. D, E-1, E-2, F)



Reinigen Sie den HEPA-Filter (12) regelmäßig und nach jedem intensiven Gebrauch, um die Saugleistung aufrechtzuerhalten.



Feine Stäube, zum Beispiel von Zement, Ruß und Gips, sind zu fein, um aufgesaugt zu werden. Es besteht das Risiko, dass er in den Motor gelangt und diesen beschädigt.

1. Schalten Sie das Gerät (1) aus und entfernen Sie den Akku (14).
2. Entriegeln Sie die Metallverriegelungsklammern (5) und nehmen Sie das Oberteil (8) ab.
3. Entfernen Sie vor dem Saugen sämtlichen Schmutz und Ablagerungen aus dem Behälter (7).

4. Bringen Sie den Filter an. Schieben Sie den HEPA-Filter (12) wie in Abb. D dargestellt vorsichtig über den Filterhalter (13).
5. Setzen Sie das Oberteil (8) wie in Abb. E-1 dargestellt auf den Behälter (7).
6. Bringen Sie das Oberteil (8) wieder an und verriegeln Sie die Verriegelungsklammern (5). Abb. E-2.
7. Stecken Sie ein Ende des Schlauchs (9) in den Sauganschluss (3).
8. Setzen Sie den Akku (14) ein.
9. Stellen Sie den Netzschalter (1) in die Position „ON/1“, um den Aschesauger zu starten.
10. Das Gerät ist nun zum Saugen bereit.
11. Stellen Sie den Netzschalter (1) in die Position „OFF/0“, um den Aschesauger auszuschalten.

Blasfunktion (Abb. E-1, E-2, G)



Es wird der Betrieb ohne den Einsatz eines Filters empfohlen.



Vor der Verwendung der Blasfunktion sämtlichen Schmutz und Ablagerungen aus dem Behälter (7) entfernen.



Vor Verwendung der Blasfunktion immer eine Schutzbrille aufsetzen.



Risiko von umherfliegenden Objekten. Zuschauer aus dem Arbeitsbereich fernhalten.

Der Aschesauger ist mit einer Blasfunktion ausgestattet. Diese Funktion ist dazu vorgesehen, Aschereste und Staub aus Ecken und Fugen zu blasen, die beim Saugen nicht gut erreichbar sind.

1. Schalten Sie das Gerät (1) aus und entfernen Sie den Akku (14).
2. Entriegeln Sie die Verriegelungsklammer (5) und nehmen Sie das Oberteil (8) ab.
3. Nehmen Sie vor dem Blasen den Filter (12) ab und entfernen Sie sämtlichen Schmutz und Ablagerungen aus dem Behälter (7).
4. Bringen Sie das Oberteil (8) wieder an und verriegeln Sie die Verriegelungsklammern (5). Abb. E-1, E-2.
5. Stecken Sie ein Ende des Schlauchs (9) in den Blasanschluss (4) oben am Gerät. Abb. G.
6. Setzen Sie den Akku (14) ein.

7. Stellen Sie den Netzschalter (1) in die Position „ON/1“, um den Aschesauger zu starten.
 8. Das Gerät ist jetzt bereit, um Asche und Staub wegzublasen.
 9. Stellen Sie den Netzschalter (1) in die Position „OFF/0“, um das Gerät auszuschalten.
4. Lassen Sie den Filter an der Luft trocknen, bevor Sie ihn wieder anbringen und erneut verwenden.
 5. Bringen Sie den Filter wieder an.

Abschluss der Arbeit (Abb. F)

1. Schalten Sie das Gerät (1) aus und entfernen Sie den Akku (14).
2. Nehmen Sie das Oberteil (8) ab und leeren Sie den Behälter (7).
3. Reinigen Sie das Gerät mit einem weichen Tuch.
4. Trennen Sie Schlauch, Rohr und Behälter.
5. Reinigen Sie Schlauchverbinder, Schlauch und Rohr nach dem Gebrauch und halten Sie sie frei von Blockierungen.
6. Verstauen Sie den Schlauch und das Zubehör am Gerät. Lagern Sie das Gerät aufrecht an einem trockenen Ort.

5. WARTUNG



Vor dem Beginn von Reinigungs- und Wartungsarbeiten immer erst das Gerät ausschalten und den Akku entfernen.

Die Maschinengehäuse regelmäßig mit einem weichen Tuch reinigen, vorzugsweise nach jedem Gebrauch. Sicherstellen, dass die Lüftungsöffnungen frei von Staub und Schmutz sind. Sehr hartnäckigen Schmutz mit einem mit Seifenlauge befeuchteten Tuch entfernen. Keine Lösungsmittel wie Benzin, Alkohol, Ammoniak usw. verwenden, da Chemikalien dieser Art die Kunststoffteile beschädigen.

Filter (Abb. B)



Für eine optimale Leistung wird empfohlen, den Filter (12) je nach Nutzungsgrad regelmäßig zu wechseln.

1. Entfernen Sie vorsichtig den HEPA-Filter (12).
2. Beseitigen Sie den Staub am HEPA-Filter (12) mit einem Pinsel und waschen Sie den Filter ggf. aus.
3. Verwenden Sie für die Reinigung des Geräts, einschließlich des waschbaren HEPA-Filters, keine Reinigungsmittel, Lösungsmittel oder scharfe Gegenstände.

UMWELT



Fehlerhafte und/oder ausgesonderte elektrische oder elektronische Geräte müssen zu den entsprechenden Recyclingorten gebracht werden.

Nur für EU-Länder

Entsorgen Sie Elektrowerkzeuge nicht im Hausmüll. Nach der europäischen Richtlinie 2012/19/EC über Elektro- und Elektronik-Altgeräte und ihrer Umsetzung in nationales Recht müssen Elektrowerkzeuge, die nicht mehr verwendet werden sollen, getrennt gesammelt und auf umweltgerechte Weise entsorgt werden.

GARANTIE

VONROC-Produkte werden nach den höchsten Qualitätsstandards entwickelt und sind für den gesetzlich festgelegten Zeitraum ab dem Datum des ursprünglichen Kaufs garantiert frei von Material- und Verarbeitungsfehlern. Sollte das Produkt während dieses Zeitraums aufgrund von Material- und/oder Verarbeitungsfehlern ausfallen, wenden Sie sich bitte direkt an VONROC.

Folgende Umstände sind aus der Garantie ausgeschlossen:

- An der Maschine wurden von nicht autorisierten Servicestellen Reparaturen und/oder Änderungen vorgenommen oder versucht;
- Normaler Verschleiß;
- Das Gerät wurde missbräuchlich oder falsch verwendet oder unsachgemäß gewartet;
- Es wurden keine Originalersatzteile verwendet.

Dies ist die einzige ausdrückliche oder stillschweigende Garantie, die das Unternehmen übernimmt. Es gibt keine weiteren ausdrücklichen oder stillschweigenden Garantien, die über die hierin enthaltenen Angaben hinausgehen, einschließlich der stillschweigenden Garantien der Gebrauchstauglichkeit und Eignung für einen bestimmten Zweck. VONROC haftet in keinem Fall für zufällige Schäden oder Folgeschäden.

Die Rechtsmittel des Händlers beschränken sich auf die Reparatur oder den Austausch der nicht konformen Geräte oder Teile.

Das Produkt und die Bedienungsanleitung können Änderungen unterliegen. Technische Daten können ohne vorherige Ankündigung geändert werden.

1. VEILIGHEIDSINSTRUCTIES

Lees de bijgesloten veiligheidswaarschuwingen, de aanvullende veiligheidswaarschuwingen en de instructies. Geef u geen gevolg aan de veiligheidswaarschuwingen en de instructies dan kan dat een elektrische schok, brand en/of ernstig letsel tot gevolg hebben. Bewaar de veiligheidswaarschuwingen en de instructies zodat u ze later ook nog kunt raadplegen.

De volgende symbolen worden gebruikt in de gebruiksaanwijzing of op het product:



Lees de gebruiksaanwijzing.



Klasse II machine - Dubbele isolatie - Een geaarde stekker is niet nodig.



Vertraging miniatuur smeltzekering.



Max. temperatuur 45 °C.

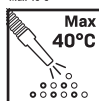

Alleen voor koude as! Brandgevaar als het opgezogen materiaal warmer is dan 40 °C (104°F)!



Brandgevaar als de temperatuur van het materiaal warmer is dan 40 °C.



Gooi de accu niet in het vuur.



Gooi de accu niet in het water.



Gescheiden inzameling voor Li-ion-accu.



Gooi het product niet weg in containers die daarvoor niet geschikt zijn.



Het product voldoet aan de geldende veiligheidsnormen in de Europese richtlijnen.

VEILIGHEIDSWAARSCHUWINGEN

DIT APPARAAT MAG WORDEN GEBRUIKT DOOR KINDEREN VANAF 8 JAAR EN DOOR PERSONEN MET VERMINDERDE LICHAAMELIJKE, ZINTUIGLIJKE OF GEESTELIJKE VERMOGENS, OF MET EEN GEBREK AAN ERVARING EN KENNIS, MITS ZIJ ONDER TOEZICHT STAAN OF GEÏNSTRUEERD ZIJN BETREFFENDE HET VEILIG GEBRUIK VAN HET

APPARAAT EN ZICH BEWUST ZIJN VAN DE ERMEE VERBONDEN RISICO'S. KINDEREN MOGEN NIET MET HET APPARAAT SPELEN. ZONDER TOEZICHT MOGEN REINIGING EN ONDERHOUD NIET DOOR KINDEREN WORDEN UITGEVOERD.

- De aszuiger moet op de juiste manier in elkaar worden gezet voordat u deze gebruikt.
- Laat de machine niet zonder toezicht lopen/ draaien.
- Houd de mondstukken en filters schoon en functioneel en zorg ervoor dat de machine veilig werkt en optimaal kan presteren.
- De gebruiker van het apparaat is tijdens het gebruik verantwoordelijk voor de veiligheid van anderen.
- De machine mag alleen worden gebruikt voor het bedoelde gebruik.
- Gebruik de machine alleen op droge plaatsen die bescherming bieden tegen slecht weer.
- Gebruik het apparaat niet buiten als het regent.
- Neem de accu uit de stofzuiger voordat onderhouds- of schoonmaakwerkzaamheden en/of aanpassingen worden uitgevoerd, accessoires worden vervangen of de stofzuiger wordt opgeborgen. Deze veiligheidsmaatregel maakt dat de stofzuiger niet per ongeluk kan worden gestart.
- Zorg voor goede ventilatie op de werkplek.
- Laat de machine uitsluitend repareren door gekwalificeerde specialisten die alleen originele reserveonderdelen gebruiken. Dit waarborgt dat de veiligheid van het product gehandhaafd blijft.
- Berg de machine veilig op wanneer u deze niet gebruikt.
- De opslaglocatie moet droog en afsluitbaar zijn. Zo voorkomt u dat de stofzuiger wordt beschadigd tijdens opslag of wordt gebruikt door mensen die er geen ervaring mee hebben.

VEILIGHEIDSWAARSCHUWINGEN VOOR HET OPZUIGEN VAN AS

- De stofzuiger mag niet worden gebruikt voor het scheiden van gevaarlijke stoffen.
- Zuig nooit roet op!
- Zuig nooit vloeistoffen op.
- Zuig alleen as op van toegestane brandstoffen!
- Zuig nooit hete of brandende voorwerpen of hete as op (bijv. sigaretten, kool, as, enz.). De temperatuur van het materiaal moet lager zijn dan 40°C.

- Voorzichtig! Brandgevaar als de temperatuur van het materiaal warmer is dan 40 °C.
- Opgelet! Materialen waarvan het aan de buitenkant lijkt dat ze zijn afgekoeld kunnen van binnen nog erg heet zijn. Dit kunt u controleren door eerst met een stuk metaal door de as te vegen, voordat u het apparaat gebruikt. Van koude as ziet en voelt u geen warmte meer afkomen.
- Hete asdeeltjes kunnen door de luchtstroom weer ontbranden.
- Temperaturen hoger dan 40 °C kunnen de stofzuiger, de stofzuigerslangen en het filter beschadigen.
- Let goed op dat een oven goed is afgekoeld voordat u deze stofzuigt.
- Controleer tijdens het stofzuigen regelmatig de slangen, het filter en de stofzuiger op hoge temperaturen.
- Wanneer u merkt dat de temperatuur hoger wordt, schakel de stofzuiger dan onmiddellijk uit. Verwijder het filter en neem het materiaal uit het filter. Laat de stofzuiger onder toezicht afkoelen.
- Na het stofzuigen, de stofzuiger volledig legen.

VEILIGHEIDSWAARSCHUWINGEN VOOR HET BLAZEN VAN LUCHT

- Richt de uitgeblazen lucht alleen op het werkgebied. Nooit richting mensen of dieren.
- Risico op het wegslingeren van voorwerpen. Houd omstanders weg van de werkplek.
- Draag altijd een veiligheidsbril wanneer u de blaasfunctie gebruikt.

VEILIGHEIDSWAARSCHUWINGEN VOOR DE ACCU

- a) **Open de accu niet.** Gevaar voor kortsluiting.
- b) **Bescherm de accu tegen hitte, bijv. continu intens zonlicht, vuur, water en vocht.** Gevaar voor ontploffing.
- c) **In geval van beschadiging en verkeerd gebruik van de accu kunnen dampen vrijkomen. Ventileer de omgeving en zoek medische hulp in geval van klachten.** De dampen kunnen tot irritatie van de luchtwegen leiden.
- d) **Gebruik de accu alleen in combinatie met uw Vonroc-product.** Deze maatregel beschermt de accu tegen gevaarlijke overbelasting.
- e) **De accu kan beschadigd raken door puntige voorwerpen zoals spijkers of schroevendraaiers**

of door geweld van buitenaf. Er kan interne kortsluiting optreden en de accu kan gaan branden, roken, exploderen of oververhit raken.

VEILIGHEIDSWAARSCHUWINGEN VOOR DE LADER

Bedoeld gebruik

Uitsluitend CD801AA en CD803AA-type oplaadbare accu's met de lader opladen. Alle andere accu's kunnen openbarsten waardoor persoonlijk letsel en materiële schade ontstaat.

- a) **Nooit niet-oplaadbare accu's opladen!**
- b) **Tijdens het opladen moeten de accu's in een goed geventileerde ruimte worden geplaatst!**

2. INFORMATIE OVER DE MACHINE

Bedoeld gebruik

De stofzuiger is bedoeld voor het opzuigen van koude as in een huishoudelijke omgeving, bijvoorbeeld, het schoonmaken van een open haard, een barbecue of het opzuigen van andere asresten. De stofzuiger is voorzien van een blaasfunctie. Deze functie kan worden gebruikt om stof en vuil uit garages, hofjes en opritten te blazen. Dit apparaat is niet geschikt voor commercieel of industrieel gebruik.

TECHNISCHE SPECIFICATIES



Deze gebruiksaanwijzing is opgesteld voor verschillende sets / artikelnummers. Controleer het bijbehorende artikelnummer in de onderstaande specificaties voor de juiste samenstelling en inhoud van uw set.

Modelnr.	Accu's meegeleverd	Laders meegeleverd
VC507DC	-	-
S_VC507DC	CD801AA	CD802AA
S2_VC507DC	2 x CD801AA	CD802AA
S3_VC507DC	CD803AA	CD802AA

Machine-informatie	
Spanning accu	20V
Zuigkracht	10 kPa, 0,6 m³/min
Inhoud van de container	Ca. 12 liter
Slangdiameter	Ø 35 mm

Filter	HEPA
Aanbevolen filter	VC808AA
Lengte van de slang	1,0 m
Gewicht (incl. accessoires)	2,4kg

Modelnr.	CD801AA
Type accu	Lithium-ion
Spanning	20V
Vermogen	2.0 Ah
Aanbevolen lader	CD802AA
Gewicht	0,3kg

Modelnr.	CD802AA
Ingang lader	220-240V, 50Hz 0.4A
Uitgang lader	21V 2.5A
Laadtijd 2Ah accu	60 minuten
Laadtijd 4Ah accu	120 minuten
Aanbevolen accu's	CD801AA, CD803AA
Gewicht	0,36kg

Modelnr.	CD803AA
Type accu	Lithium-ion
Spanning	20V
Vermogen	4.0 Ah
Aanbevolen lader	CD802AA
Gewicht	0,65kg

Gebruik uitsluitend de volgende accu's: zie VONROC VPOWER 20V accu-platform. Gebruik van andere accu's kan leiden tot ernstig letsel of tot beschadiging van het gereedschap. CD801AA 20V, 2Ah Lithium-ion CD803AA 20V, 4Ah Lithium-ion

De volgende lader kan worden gebruikt voor het opladen van deze accu's. CD802AA Snellader

De accu's van het VONROC POWER 20V accu-platform kunnen worden gewisseld tussen alle gereedschappen van het VONROC POWER 20V accu-platform.

BESCHRIJVING

De nummers in deze tekst verwijzen naar de diagrammen op pagina 2-3.

1. Aan/Uit-schakelaar
2. Draaghandgreep
3. Stofpoort
4. Luchtpoort
5. Metalen sluitklem
6. Opslag mondstukken
7. Container
8. Motorbehuizing
9. Slang
10. Aluminium - rond mondstuk
11. Aluminium - spleetmondstuk
12. HEPA-filter
13. Filterhouder
14. Accu
15. Ontgrendelingsknop accu
16. Knop LED-indicatielampjes accu
17. LED-indicatielampjes accu
18. Lader
19. LED-indicatielampjes lader

3. MONTAGE



Verwijder de accu voordat u werkzaamheden aan het elektrisch gereedschap gaat uitvoeren.



De accu moet voor het eerste gebruik worden opgeladen.

De accu in het apparaat plaatsen (Afb. B)



Controleer of de buitenzijde van de accu schoon en droog is voordat u de accu in de lader of de machine plaatst.

1. Steek de accu (14) in de onderkant van het apparaat, zoals wordt getoond in Afb. B.
2. Duw de accu verder naar voren totdat deze op z'n plaats klikt.

De accu uit het apparaat nemen (Afb. B)

1. Duw op de ontgrendelingsknop (15) van de accu.
2. Haal de accu uit het apparaat, zoals wordt getoond in Afb. B.

Het controleren van de laadstatus van de accu (Afb. C)

- U kunt de laadstatus van de accu controleren door kort op de knop (16) op de accu te drukken.
- De accu heeft 3 indicatielampjes die de laadstatus aanduiden, hoe meer lampjes branden, des te meer lading de accu nog heeft.
- Wanneer de lampjes niet branden, betekent dat dat de accu leeg is en de accu onmiddellijk moet worden opgeladen.

De accu opladen met de lader (Afb. C)

1. Neem de accu (14) uit de machine.
2. Draai de accu (14) ondersteboven en schuif de accu in de lader (18), zoals wordt getoond in Afb. C.
3. Duw de accu aan tot deze geheel in de sleuf is geduwd.
4. Steek de stekker van de lader in een stopcontact en wacht een ogenblik. Het LED-indicatielampje op de machine (19) gaat aan en geeft de laadstatus aan.

De lader heeft 2 LED-indicatielampjes (19) die de status van het laadproces aangeven:

Rood LED Status	Groen LED Status	Lader - Status
Uit	Uit	Geen voeding
Uit	Aan	Standby - Geen accu geplaatst, of - Accu is geplaatst, maar het laden is voltooid
Aan	Uit	Bezig met het laden van de accu

- Het volledig opladen van de 2Ah accu kan tot 60 minuten in beslag nemen.
- Het volledig opladen van de 4Ah accu kan tot 120 minuten in beslag nemen.

Als de accu volledig is geladen, trekt u de stekker van de lader uit het stopcontact en neemt u de accu uit de lader.

- Schuif het HEPA-filter (12) over de filterhouder (13), zoals wordt getoond in Afb. D.



Maak het HEPA-filter (12) regelmatig schoon, ook altijd na intensief gebruik, zodat de zuigkracht behouden blijft.

- Plaats het bovenste gedeelte (8) op de container (7), zoals wordt getoond in Afb. E-1.
- Zet de metalen sluitklemmen (5) van de container goed vast op het bovenste gedeelte (8), zoals wordt getoond in Afb. E-2.
- Sluit de metalen sluitklemmen (5) door ze omlaag te duwen.
- Sluit de zuigslang (9) aan.
Voor het stofzuigen (Afb. F): verbindt de zuigslang (9) met de stofopening (3).
Voor het blazen (Afb. G): verbindt de zuigslang (9) met de uitblaasopening (4).
- Sluit het ronde mondstuk (10) of het spleetmondstuk (11) aan op de slang (9).

4. GEBRUIK

De machine aan-/uitschakelen (Afb. A)



Stofzuig nooit zonder het Hepa-filter!

- Schakel de stofzuiger in door de Aan/Uit-schakelaar (1) naar voren te verplaatsen (richting ON).
- Schakel de stofzuiger uit door de Aan/Uit-schakelaar (1) naar achteren te verplaatsen (richting OFF).

Stofzuigen (Afb. D, E-1, E-2, F)



Maak het HEPA-filter (12) regelmatig schoon, ook altijd na intensief gebruik, zodat de zuigkracht behouden blijft.



Fijn stof zoals stof afkomstig van cement, roet en gips is te fijn om opgezogen te worden. Hierdoor ontstaat het risico dat het fijne stof in de motor komt en deze zal beschadigen.

1. Schakel het apparaat uit (1) en verwijder de accu:(14).
2. Ontgrendel de metalen sluitklemmen (5) en verwijder het bovengedeelte (8).
3. Voorafgaand aan het stofzuigen, dient alle stof en vuil uit de container (7) verwijderd te worden.

4. Plaats het filter. Schuif het HEPA-filter (12) voorzichtig over de filterhouder (13), zoals wordt getoond in Afb. D.
5. Plaats het bovenste gedeelte (8) op de container (7), zoals wordt getoond in Afb. E-1.
6. Plaats het bovengedeelte (8) weer terug en vergrendel de sluitklemmen (5). Afb. E-2.
7. Steek één uiteinde van de slang (9) in de stofzuigpoort (3).
8. Plaats de accu (14).
9. Druk de Aan/Uit-schakelaar (1) in de 'ON/1' stand om uw aszuiger in te schakelen.
10. De machine is nu gereed voor het zuigen.
11. Druk de Aan/Uit-schakelaar (1) in de 'OFF/0' stand om uw aszuiger uit te schakelen.

Blaasfunctie (Afb. E-1, E-2, G)



Gebruik van deze functie zonder filter wordt aangeraden.



Verwijder alle stof en vuil uit de container (7) voordat u de blaasfunctie gebruikt.



Draag altijd een veiligheidsbril wanneer u de blaasfunctie gebruikt.



Risico op het wegslingeren van voorwerpen. Houd omstanders weg van de werkplek.

Uw aszuiger is voorzien van een blaasfunctie. Deze functie kan worden gebruikt om de restanten van as uit hoeken en spleten te blazen, die niet bereikbaar zijn tijdens het zuigen.

1. Schakel het apparaat uit (1) en verwijder de accu:(14).
2. Ontgrendel de sluitklemmen (5) en verwijder het bovengedeelte (8).
3. Verwijder het filter (2) voordat u de blaasfunctie gebruikt en verwijder alle stof en vuil uit de container (7).
4. Plaats het bovengedeelte (8) weer terug en vergrendel de sluitklemmen (5). Afb. E-1, E-2.
5. Steek één uiteinde van de slang (9) in de uitblaasopening (4) bovenop het apparaat. Afb. G.
6. Plaats de accu (14).
7. Druk de Aan/Uit-schakelaar (1) in de 'ON/1' stand om uw aszuiger in te schakelen.
8. De machine is nu gereed om stof en vuil weg te blazen.

9. Druk de Aan/Uit-schakelaar (1) in de 'OFF/O' stand om uw machine uit te schakelen.

Werkzaamheden beëindigen (Afb. F)

1. Schakel de machine uit (1) en verwijder de accu:(14).
2. Verwijder bovengedeelte (8) en leeg de container (7).
3. Reinig de machine met een zachte doek.
4. Maak de slang, de buis en de container los.
5. Maak de verbindingstukken van de slang, de slang en de buis na gebruik schoon er zorg ervoor dat ze niet verstopt raken.
6. Berg het netsnoer en alle hulpstukken op in de machine. Berg het apparaat op in een droge ruimte.

5. ONDERHOUD



Voorafgaand aan het reinigen en het onderhoud dient de machine te allen tijde uitgeschakeld te worden en moet de stekker uit het stopcontact worden genomen.

Maak de behuizing van het apparaat regelmatig schoon met een zachte doek, bij voorkeur na ieder gebruik. Controleer of de ventilatie-openingen vrij zijn van stof en vuil. Verwijder hardnekkig vuil met een zachte doek, vochtig gemaakt met een zeepoplossing. Gebruik geen oplosmiddelen zoals benzine, alcohol, ammoniak, enzovoorts. Chemicaliën zoals deze kunnen de synthetische componenten beschadigen.

Filters (Afb. B)



Voor de beste prestaties raden wij aan om het filter (12) regelmatig te vervangen, hetgeen afhankelijk is van de frequentie van het gebruik.

1. Voorzichtig het HEPA-filter (12) verwijderen.
2. Veeg met een kwast het stof van het HEPA-filter (12) en was het filter als het nodig is.
3. Gebruik geen schoonmaakmiddelen, oplosmiddelen en scherpe voorwerpen voor het reinigen van het apparaat en het wasbare HEPA-filter.
4. Laat het filter goed drogen voordat u het filter terugplaatst en weer gebruikt.
5. Het filter terugplaatst.

MILIEU



Niet goed functionerende en/of afgedankte elektrische of elektronische apparaten moeten bij de juiste inzamelpunten voor recycling worden aangeboden.

Alleen voor landen in de EG

Gooi geen elektrisch gereedschap bij het huisvuil. Volgens de Europese richtlijnen 2012/19/EC betreffende afgedankte Elektrische en Elektronische apparatuur en de implementatie hiervan in nationaal recht, moeten elektrische gereedschappen die niet langer gebruikt worden apart ingezameld en weggegooid worden op een milieuvriendelijk manier.

GARANTIE

Producten van VONROC worden op basis van de hoogste kwaliteitsnormen ontwikkeld en zijn gegarandeerd vrij van defecten, zowel voor wat betreft het materiaal als de afwerking, gedurende de door de wet bepaalde periode, startend vanaf de datum van de originele aankoop. Mocht het product gedurende deze periode enige storingen vertonen als gevolg van gebrekking materiaal en/of gebrekkinge afwerking, dient direct contact met VONROC opgenomen te worden.

De volgende omstandigheden zijn uitgesloten van de garantie:

- Reparatie en/of wijzigingen die door en niet erkend servicecentrum aan de machine werd/ werden aangebracht of waartoe een poging werd ondernomen;
- Normale slijtage;
- Het gereedschap werd misbruikt, verkeerd werd gebruikt en/of onjuist werd onderhouden;
- Niet-originele reserveonderdelen werden gebruikt.

Dit betreft de enige garantie die door de organisatie, impliciet of expliciet, wordt aangeboden. Geen andere garanties, impliciet noch expliciet, die verder strekken dan deze garantie, inclusief de impliciete garanties inzake de verkoopbaarheid en geschiktheid voor een specifiek doel. In geen geval zal VONROC aansprakelijk zijn voor incidentele schade of gevolgschade. De oplossingen van de dealers

zullen beperkt zijn tot de reparatie of het vervangen van niet-conforme eenheden of onderdelen.

Het product en de gebruiksaanwijzing kunnen worden gewijzigd. Specificaties kunnen zonder voorafgaande kennisgeving worden gewijzigd.

1. CONSIGNES DE SÉCURITÉ

Veillez à bien lire les avertissements de sécurité, les avertissements supplémentaires de sécurité ainsi que toutes les instructions jointes. Le non-respect des avertissements de sécurité et des consignes peut entraîner des décharges électriques, des incendies et/ou de graves blessures. Conservez tous les avertissements et toutes les instructions liées à la sécurité afin de pouvoir vous y référer dans le futur.

Les symboles qui suivent sont utilisés dans la notice d'utilisation ou sur le produit :



Veillez à lire la notice d'utilisation.



Machine de classe II - À double isolation
- Aucune liaison à la terre n'est nécessaire.



Fusible miniature avec temporisateur.



Température maxi 45°C.



Pour les cendres froides uniquement !
Un risque d'incendie est possible si la matière aspirée dépasse une température de 40°C (104°F) !



Si la température des substances aspirées dépasse 40°C, un risque d'incendie est possible.



Ne jetez pas la batterie au feu.



Ne jetez pas la batterie dans l'eau.



Recyclez la batterie Li-Ion.



Ne jetez pas le produit de façon inappropriée.



Le produit est conforme aux normes de sécurité en vigueur des directives européennes.

REMARQUES LIÉES À LA SÉCURITÉ

CET APPAREIL PEUT ÊTRE UTILISÉ PAR DES ENFANTS ÂGÉS DE 8 ANS ET PLUS ET PAR DES PERSONNES AUX CAPACITÉS PHYSIQUES, SENSORIELLES OU INTELLECTUELLES RÉDUITES,

OU QUI MANQUENT D'EXPÉRIENCE ET DE CONNAISSANCES, À CONDITION QU'ILS SOIENT SUPERVISÉS OU QU'ILS AIENT ÉTÉ FORMÉS SUR LA FAÇON SÛRE D'UTILISER L'APPAREIL ET QU'ILS COMPRENNENT LES RISQUES EN COURUS. LES ENFANTS NE DOIVENT PAS JOUER AVEC L'APPAREIL. LE NETTOYAGE ET LES OPÉRATIONS DE MAINTENANCE À RÉALISER PAR L'UTILISATEUR NE DOIVENT PAS ÊTRE EXÉCUTÉS PAR DES ENFANTS SANS SURVEILLANCE.

- L'aspirateur de cendres doit être assemblé correctement avant l'utilisation.
- Ne laissez pas la machine en marche sans surveillance.
- Gardez les embouts et les filtres propres et en bon état de fonctionnement afin de garantir que la machine fonctionne en toute sécurité et au mieux de ses performances.
- L'utilisateur de l'appareil est responsable de la sécurité des autres personnes pendant l'utilisation.
- La machine ne doit être utilisée qu'aux fins pour lesquelles elle a été conçue.
- N'utilisez la machine que dans des zones sèches et protégées des intempéries. Ne l'utilisez pas à l'extérieur s'il pleut.
- Retirez le bloc-batterie de l'aspirateur avant d'effectuer la maintenance ou de le nettoyer, avant de procéder à des réglages, avant de changer un accessoire et avant de le ranger. Cette mesure préventive permet d'éviter la mise en marche accidentelle de l'aspirateur.
- Veillez à ce que la pièce dans laquelle l'aspirateur est utilisé soit bien aérée.
- Ne faites réparer la machine que par des spécialistes qualifiés qui n'utilisent que des pièces détachées d'origine. Cela permet de garantir la sûreté de l'aspirateur.
- Lorsqu'elle n'est pas utilisée, rangez la machine dans un endroit sûr.
- Le lieu de rangement doit être un endroit sec et fermé à clé. Cela permet d'éviter l'endommagement de l'aspirateur ou qu'il soit utilisé par une personne inexpérimentée.

AVERTISSEMENTS LIÉS À LA SÉCURITÉ PROPRES À L'ASPIRATION DE CENDRES

- L'aspirateur ne doit pas servir à séparer des substances dangereuses.
- N'aspirez pas de suie !

- N'aspirez pas de liquides.
- N'aspirez que les cendres des matières autorisées !
- N'aspirez aucun objet chaud ou brûlant ni aucune braise (ex : cigarettes, charbons, cendres, etc.). La température ne doit pas dépasser 40°C.
- Attention ! Si la température des substances aspirées dépasse 40°C, un risque d'incendie est possible.
- Attention ! Les matières qui semblent avoir refroidi à l'extérieur peuvent être toujours très chaudes à l'intérieur. Il est possible de s'en apercevoir en remuant les cendres avec un objet métallique avant d'utiliser l'appareil. Plus aucun signe de chaleur ne doit être perceptible si les cendres sont froides.
- Les particules de cendres chaudes peuvent s'enflammer de nouveau dans l'air.
- Les températures dépassant 40°C peuvent endommager l'aspirateur, les tuyaux et le filtre.
- Veillez à ce que le poêle soit froid avant d'aspirer à l'intérieur.
- Contrôlez régulièrement la température des tubes, du filtre et de l'aspirateur pendant l'aspiration.
- Si vous vous apercevez que la température grimpe, éteignez immédiatement l'aspirateur. Retirez le filtre et retirez les substances du filtre. Laissez refroidir l'aspirateur en le surveillant.
- Videz complètement l'aspirateur après l'aspiration.

AVERTISSEMENTS LIÉS À LA SÉCURITÉ PROPRES AUX OPÉRATIONS DE SOUFFLAGE

- Ne dirigez l'échappement d'air que vers la zone d'intervention. Jamais vers d'autres personnes ou des animaux.
- Risque de projection d'objets. Éloignez les personnes à proximité de la zone d'intervention.
- Portez systématiquement des lunettes de protection pour utiliser la fonction Soufflage.

AVERTISSEMENTS DE SÉCURITÉ CONCERNANT LA BATTERIE

- a) **N'ouvrez pas la batterie.** Risque de court-circuit.
- b) **Protégez la batterie de la chaleur, des rayons directs du soleil continu et intenses, du feu, de l'eau et de l'humidité.** Risque d'explosion.
- c) **En cas de dommage ou de mauvaise utilisation,**

la batterie peut émettre des vapeurs. Aérez la zone et faites appel à un médecin en cas de contamination. Les vapeurs peuvent irriter le système respiratoire.

- d) **N'utilisez la batterie qu'avec votre produit Vonroc.** Cette seule mesure permet de protéger la batterie des surcharges dangereuses.
- e) **La batterie peut être endommagée par des objets pointus comme des clous ou des embouts de tournevis ou si elle subit une force extérieure excessive.** Un court-circuit interne est alors possible et la batterie peut alors s'enflammer, fumer, exploser ou surchauffer.

AVERTISSEMENTS DE SÉCURITÉ CONCERNANT LE CHARGEUR

Utilisation prévue

Avec ce chargeur ne rechargez que les blocs-batteries rechargeables CD801AA et CD803AA. Les autres types de batteries peuvent éclater et provoquer des blessures ou des dommages.

- a) **Ne rechargez jamais des piles non rechargeables !**
- b) **Pendant la charge, les batteries doivent être placées dans un endroit bien aéré !**

2. INFORMATIONS SUR LA MACHINE

Utilisation prévue

L'aspirateur est destiné à aspirer les cendres froides des cheminées, des barbecues ou autres, dans le cadre domestique. L'aspirateur intègre une fonction Soufflage. Elle peut servir pour souffler les poussières et les débris hors des garages, des patios ou des allées. Cet appareil n'est pas destiné à un usage commercial ou industriel.

CARACTÉRISTIQUES TECHNIQUES



Cette notice a été élaborée pour plusieurs kits / numéros d'articles différents.

Consultez le numéro d'article correspondant à votre produit dans le tableau des caractéristiques qui suit pour obtenir la composition et le contenu corrects de votre kit.

N° de modèle	Batteries fournies	Chargeurs fournis
VC507DC	-	-
S_VC507DC	CD801AA	CD802AA

S2_VC507DC	2 x CD801AA	CD802AA
S3_VC507DC	CD803AA	CD802AA

Informations sur la machine	
Tension Batterie	20V
Force d'aspiration	10 kPa, 0,6m³/min
Capacité du bac	Environ 12L
Diamètre du tube	Ø 35mm
Filtre	HEPA
Filtre recommandé	VC808AA
Longueur du tuyau	1,0m
Poids (avec les accessoires)	2,4 kg

N° de modèle	CD801AA
Type de batterie	Lithium-Ion
Tension	20V
Capacité	2.0 Ah
Chargeur recommandé	CD802AA
Poids	0,3 kg

N° de modèle	CD802AA
Entrée chargeur	220-240V, 50Hz 0,4A
Sortie chargeur	21V 2,5A
Durée de charge batterie 2Ah	60 minutes
Durée de charge batterie 4Ah	120 minutes
Batteries recommandées	CD801AA, CD803AA
Poids	0,36 kg

N° de modèle	CD803AA
Type de batterie	Lithium-Ion
Tension	20V
Capacité	4.0 Ah
Chargeur recommandé	CD802AA
Poids	0,65 kg

N'utilisez que les batteries suivantes de la plateforme Batterie VONROC VPOWER 20V. L'utilisation de toute autre batterie pourrait provoquer de graves blessures ou endommager l'outil.

CD801AA 20V, 2Ah Lithium-Ion
 CD803AA 20V, 4Ah Lithium-Ion

Le chargeur suivant peut être utilisé pour recharger ces batteries.

CD802AA Chargeur rapide

Les batteries de la plateforme Batterie VONROC VPOWER 20V sont interchangeables pour tous les outils de la plateforme Batterie VONROC VPOWER 20V.

PRÉSENTATION

Les numéros dans le texte renvoient aux diagrammes des pages 2 à 3.

1. Interrupteur Marche/Arrêt
2. Poignée de transport
3. Prise Aspiration
4. Prise Soufflage
5. Attache métallique
6. Rangement des embouts
7. Bac
8. Section haute
9. Tuyau
10. Embout rond en aluminium
11. Suceur plat en aluminium
12. Filtre HEPA
13. Porte-filtre
14. Batterie
15. Bouton de libération de la batterie
16. Témoins de la batterie
17. Témoins de la batterie
18. Chargeur
19. Voyants LED du chargeur

3. ASSEMBLER L'APPAREIL



Avant d'intervenir d'une quelconque façon sur l'outil électrique, retirez la batterie.



La batterie doit être chargée avant la première utilisation.

Installer la batterie dans la machine (Fig. B)



Veillez à ce que l'extérieur de la batterie soit propre et sec avant de la raccorder au chargeur ou à la machine.

1. Insérez la batterie (14) dans la base de la machine comme illustré par la Fig. B.
2. Enfoncez la batterie jusqu'à ce qu'elle s'enclenche en place.

Retirer la batterie de la machine (Fig. B)

1. Enfoncez la bouton de libération de la batterie (15).
2. Tirez la batterie hors de la machine, comme illustré par la Fig. B.

Contrôler le niveau de charge de la batterie (Fig. C)

- Pour contrôler le niveau de charge de la batterie appuyez brièvement sur le bouton (16) sur la batterie.
- La batterie intègre 3 voyants qui indiquent le niveau de charge. Plus il y a de voyants allumés, plus le niveau de charge restant est élevé.
- Si les voyants ne s'allument pas, cela indique que la batterie est vide et qu'elle doit être rechargée immédiatement.

Recharger la batterie à l'aide du chargeur (Fig. C)

1. Retirez la batterie (14) de la machine.
2. Retournez la batterie (14) et glissez-la dans le chargeur (18), comme illustré par la Fig. C.
3. Enfoncez la batterie jusqu'à ce qu'elle soit entièrement dans la fente.
4. Branchez la prise du chargeur dans une prise de courant et patientez un moment. Les voyant LED sur le chargeur (19) s'allument et indiquent l'état du chargeur.

Le chargeur intègre 2 voyants (19) qui indiquent sont état du processus de charge :

État du VOYANT rouge	État du VOYANT vert	État du chargeur
Éteint	Éteint	Pas d'alimentation électrique
Éteint	Allumé	Mode Veille : - Il n'y a pas de batterie à l'intérieur or, - Batterie insérée mais la charge est terminée
Allumé	Éteint	Batterie en cours de charge

- La charge complète de la batterie 2Ah peut prendre jusqu'à 60 minutes.
- La charge complète de la batterie 4Ah peut prendre jusqu'à 120 minutes.

Une fois la batterie complètement rechargée, retirez la prise du chargeur de la prise murale et retirez la batterie du chargeur.

- Glissez le filtre HEPA (12) par-dessus le porte-filtre (13), comme illustré par la Fig. D.



Nettoyez régulièrement le filtre HEPA (12) et après chaque utilisation intensive afin de conserver une bonne puissance d'aspiration.

- Installez la section haute (8) sur le bac (7), comme illustré par la Fig. E-1.
- Fixez les attaches métalliques (5) du bac sur la partie haute (8), comme illustré par la Fig. E-2.
- Refermez les attaches métalliques (5) en les poussant vers le bas.
- Raccordez le tuyau d'aspiration (9).
Pour aspirer (Fig. F) : Raccordez le tuyau d'aspiration (9) à la prise Aspiration (3).
Pour souffler (Fig. G) : Raccordez le tuyau d'aspiration (9) à la prise Soufflage (4).
- Raccordez l'embout rond (10) ou le suceur plat (11) au tuyau (9).

4. UTILISATION

Mettre en marche et éteindre la machine (Fig. A)



N'aspirez rien si le filtre HEPA n'est pas installé !

- Pour mettre l'aspirateur en marche, déplacez l'interrupteur Marche/Arrêt (1) vers l'avant (vers le ON).
- Pour éteindre l'aspirateur, déplacez l'interrupteur Marche/Arrêt (1) vers l'arrière (vers le OFF).

Aspirer (Fig. D, E-1, E-2, F)



Nettoyez régulièrement le filtre HEPA (12) et après chaque utilisation intensive afin de conserver une bonne puissance d'aspiration.



Les poussières fines comme la poussière de ciment, la suie et le plâtre sont trop fines pour cet équipement. Elles risquent de pénétrer dans le moteur et de l'endommager.

1. Éteignez la machine (1) et retirez la batterie (14).
2. Déverrouillez les attaches métalliques (5) et retirez la section haute (8).
3. Avant d'aspirer, retirez toute la poussière et tous les débris du bac (7).
4. Installez le filtre. Glissez le filtre HEPA (12) avec précaution par-dessus le porte-filtre (13), comme illustré par la Fig. D.
5. Installez la section haute (8) sur le bac (7), comme illustré par la Fig. E-1.
6. Réinstallez la section haute (8) et verrouillez les attaches (5). Fig. E-2.
7. Insérez une extrémité du tuyau (9) dans la prise Aspiration (3).
8. Installez la batterie (14).
9. Enfoncez l'interrupteur (1) sur la position "Marche/1" pour allumer l'aspirateur de cendres.
10. La machine est alors prête à aspirer.
11. Enfoncez l'interrupteur (1) sur la position "Arrêt/0" pour éteindre l'aspirateur de cendres.

Fonction Soufflage (Fig. E-1, E-2, G)



L'utilisation sans filtre est recommandée.



Retirez toute la poussière et tous les débris du bac (7) avant d'utiliser la fonction Soufflage.



Veillez à toujours porter des lunettes de protection pour utiliser la fonction Soufflage.



Risque de projection d'objets. Éloignez les personnes à proximité de la zone d'intervention.

Votre aspirateur de cendres intègre une fonction Soufflage. Cette fonction peut servir pour souffler les cendres et la poussières dans les coins ou les cavités difficiles à aspirer.

1. Éteignez la machine (1) et retirez la batterie (14).
2. Déverrouillez les attaches (5) et retirez la section haute (8).
3. Avant le soufflage, retirez le filtre (12) et retirez toute la poussière et tous les débris du bac (7).

4. Réinstallez la section haute (8) et verrouillez les attaches (5). Fig. E-1, E-2.
 5. Insérez une extrémité du tuyau (9) dans la prise Soufflage (4) en haut de la machine. Fig. G.
 6. Installez la batterie (14).
 7. Enfoncez l'interrupteur (1) sur la position "Marche/1" pour allumer l'aspirateur de cendres.
 8. La machine est alors prête à souffler les cendres et la poussière.
 9. Enfoncez l'interrupteur (1) sur la position "Arrêt/0" pour éteindre la machine.
3. N'utilisez pas de produits détergents, de solvants ou d'objets pointus pour nettoyer l'appareil et le filtre HEPA
 4. Laissez complètement sécher le filtre avant de le réinstaller et de le réutiliser.
 5. Réinstallez le filtre.

ENVIRONNEMENT



Les appareils électriques et électroniques défectueux ou en fin de vie doivent être rapportés dans des sites de recyclage appropriés.

Après l'utilisation (Fig. F)

1. Éteignez la machine (1) et retirez la batterie (14).
2. Retirez la section haute (8) et videz le bac (7).
3. Nettoyez la machine à l'aide d'un chiffon doux.
4. Retirez le tuyau, le tube et le bac.
5. Nettoyez les raccords du tuyau, le tuyau et le tube après l'utilisation et veillez à ce qu'ils ne soient pas obstrués.
6. Rangez le tuyau et les accessoires sur la machine. Rangez l'appareil dans un endroit sec.

5. MAINTENANCE



Avant toute opération de nettoyage ou de maintenance, éteignez toujours la machine et retirez-en le bloc-batterie.

Nettoyez régulièrement le corps de la machine à l'aide d'un chiffon doux et de préférence après chaque utilisation. Assurez-vous que les fentes d'aération restent exemptes de poussière et de saletés. Supprimez les taches tenaces à l'aide d'un chiffon doux légèrement humidifié avec une solution savonneuse. N'utilisez aucun solvant, essence, alcool, ammoniac, etc. car ces produits chimiques peuvent endommager les composants synthétiques.

Filtres (Fig. B)



Pour que les performances restent optimales, il est recommandé de remplacer le filtre (12) régulièrement, en fonction de l'utilisation.

1. Retirez le HEPA filtre (12) avec précaution.
2. Retirez la poussière du filtre HEPA (12) à l'aide d'une brosse et, si nécessaire, lavez-le.

Pour les pays de la Communauté Européenne uniquement

Ne jetez pas les outils électriques avec les déchets ménagers. Conformément à la Directive Européenne 2012/19/CE relative à l'élimination des déchets électriques et électroniques et sa transposition dans la législation nationale, les outils électriques inutilisables doivent être collectés séparément et être jetés de façon écologique.

GARANTIE

Les produits VONROC sont développés avec les normes de qualité les plus hautes et ils sont garantis pour être exempts de défaut de pièces et de main d'œuvre pour la durée stipulée par la loi et à compter de la date d'achat initiale. Si, au cours de cette période, le produit devait rencontrer une quelconque panne due à un défaut de pièce ou de main d'œuvre, contactez VONROC directement.

Les conditions suivantes sont exclues de la garantie :

- Réparations ou modifications sur la machine, faites ou tentées par des réparateurs non agréés ;
- Usure normale ;
- Utilisation abusive ou incorrecte ou maintenance incorrecte de l'outil ;
- Utilisation de pièces détachées non d'origine.

Cela constitue l'unique garantie, explicite ou implicite, proposée par la société. Il n'existe aucune autre garantie, explicite ou implicite, qui puisse dépasser le cadre de la présente garantie, y compris les garanties implicites de qualité marchande et d'adaptation à un usage

particulier. En aucun cas, VONROC ne saurait être tenu responsable pour les dommages accidentels ou consécutifs. Les recours des revendeurs sont limités à la réparation ou au remplacement des équipements ou des pièces non conformes.

Le produit et la notice d'utilisation sont sujets à modifications. Les caractéristiques peuvent être modifiées sans notification préalable.

1. INSTRUCCIONES DE SEGURIDAD

Lea las advertencias de seguridad, las advertencias de seguridad adicionales y las instrucciones adjuntas. Si no respeta las advertencias de seguridad y las instrucciones, pueden ocasionarse descargas eléctricas, incendios y/o lesiones graves. Guarde las advertencias de seguridad y las instrucciones para su futura consulta.

En el manual de usuario y en el producto se emplean los siguientes símbolos:



Lea el manual de usuario.



Máquina de clase II - Doble aislamiento - No requiere enchufe de puesta a tierra.



Minifusible de acción retardada.



Temperatura máx. 45 °C.



¡Solo para cenizas frías! Existe riesgo de incendio si el material aspirado supera la temperatura de 40 °C (104 °F).



Si la temperatura del material supera los 40 °C, existe riesgo de incendio.



No arroje la batería al fuego.



No arroje la batería al agua.



Efectúe la recogida selectiva de la batería de iones de litio.



No tire el producto en contenedores inadecuados.



El producto es conforme a las normas de seguridad aplicables establecidas en las directivas europeas.

NOTAS RELATIVAS A LA SEGURIDAD

ESTE APARATO PUEDE SER UTILIZADO POR NIÑOS A PARTIR DE 8 AÑOS DE EDAD Y POR PERSONAS CON CAPACIDADES FÍSICAS, SENSORIALES O MENTALES REDUCIDAS O QUE CAREZCAN DE EXPERIENCIA Y CONOCIMIENTOS, SI ESTÁN SUPERVISADAS O CAPACITADAS SOBRE EL USO DEL

APARATO DE MODO SEGURO Y SI COMPRENDEN LOS PELIGROS QUE SUPONE SU USO. LOS NIÑOS NO DEBEN JUGAR CON EL APARATO. LA LIMPIEZA Y EL MANTENIMIENTO DE USUARIO NO DEBEN SER EFECTUADOS POR NIÑOS, SIN SUPERVISIÓN.

- El aspirador de cenizas debe estar montado correctamente antes del uso.
- No deje la máquina en funcionamiento sin supervisión.
- Mantenga las boquillas y los filtros limpios y en buen estado de funcionamiento para que la máquina trabaje en modo seguro y tenga un rendimiento óptimo.
- El usuario del dispositivo es responsable de la seguridad de otras personas mientras utilice el dispositivo.
- La máquina debe utilizarse exclusivamente para los fines previstos.
- Utilice la máquina únicamente en lugares secos y que estén resguardados de las inclemencias meteorológicas. Si llueve, no debe utilizarlo en exteriores.
- Extraiga la batería del aspirador antes de realizar el mantenimiento o la limpieza, antes de hacer cualquier ajuste y antes de cambiar los accesorios o guardarlo. Esta medida de seguridad evita el arranque accidental del aspirador.
- El lugar de trabajo debe tener una buena ventilación.
- Haga reparar la máquina solo por especialistas cualificados que utilicen únicamente piezas de repuesto originales. Esto garantiza el mantenimiento de la seguridad del aspirador.
- Cuando no use la máquina, guárdela en un lugar seguro.
- El lugar de almacenamiento debe ser seco y debe tener cerradura. Esto evita que el aspirador se dañe cuando esté guardado o sea utilizado por personas inexpertas.

ADVERTENCIAS DE SEGURIDAD ESPECÍFICAS PARA LA ASPIRACIÓN DE CENIZAS

- El aspirador no debe utilizarse para separar sustancias peligrosas.
- ¡No aspire hollín!
- No aspire líquidos.
- ¡Aspire solo las cenizas de los combustibles permitidos!
- No aspire objetos calientes o ardientes ni

brasas (p. ej., cigarrillos, carbón, cenizas, etc.). La temperatura del material debe ser inferior a 40 °C.

- ¡Cuidado! Si la temperatura del material supera los 40 °C, existe riesgo de incendio.
- ¡Atención! Un material que parezca haberse enfriado externamente todavía podría estar muy caliente en su interior. Esto se puede determinar moviendo las cenizas con una herramienta metálica antes de usar el dispositivo. Si las cenizas están frías, no emiten calor.
- Las partículas de cenizas calientes pueden volver a arder con una corriente de aire.
- Las temperaturas superiores a 40 °C pueden dañar el aspirador, las mangueras y el filtro.
- Si va a limpiar un horno con el aspirador, compruebe que esté frío antes de limpiarlo.
- Compruebe continuamente si los tubos, el filtro y el aspirador presentan unas temperaturas excesivas al aspirar.
- Si nota un aumento de temperatura, apague inmediatamente el aspirador. Retire el filtro y extraiga el material del filtro. Vigile el aspirador mientras se enfría.
- Vacíe completamente el aspirador después de aspirar.

ADVERTENCIAS DE SEGURIDAD ESPECÍFICAS PARA EL SOPLADO

- Oriente la descarga de aire solo hacia la zona de trabajo, nunca hacia personas ni animales.
- Peligro de proyección de objetos. Mantenga a otras personas alejadas de la zona de trabajo.
- Utilice siempre gafas de seguridad antes de utilizar la función de soplado.

ADVERTENCIAS DE SEGURIDAD PARA LA BATERÍA

- a) **No abra la batería.** Riesgo de cortocircuito.
- b) **Proteja la batería del calor, p. ej., de la luz solar intensa continua, los incendios, el agua y la humedad.** Peligro de explosión.
- c) **En caso de daño y de uso incorrecto de la batería, esta puede emitir vapores. Ventile el área y consulte un médico si se siente mal.** Los vapores pueden irritar el sistema respiratorio.
- d) **Utilice la batería solo junto con su producto Vonroc.** Esta medida protege la batería de sobrecargas peligrosas.
- e) **La batería puede sufrir daños ocasionados por objetos puntiagudos tales como clavos**

o destornilladores o por fuerzas aplicadas externamente. Puede producirse un cortocircuito interno que dé lugar a que la batería se incendie, emita humo, explote o se sobrecaliente.

ADVERTENCIAS DE SEGURIDAD PARA EL CARGADOR

Uso previsto

Cargue solo las baterías recargables de tipo CD801AA y CD803AA con el cargador. Otros tipos de baterías pueden estallar y causar lesiones y daños.

- a) **No recargue baterías no recargables.**
- b) **Durante la carga, las baterías deben colocarse en un lugar ventilado.**

2. INFORMACIÓN SOBRE LA MÁQUINA

Uso previsto

El aspirador ha sido concebido para aspirar cenizas domésticas frías, por ejemplo, para limpiar chimeneas, barbacoas u otros residuos de cenizas. El aspirador tiene una función de soplado. Se puede utilizar para soplar el polvo y los residuos para sacarlos de garajes, patios o caminos de acceso. El dispositivo no ha sido diseñado para uso comercial o industrial.

ESPECIFICACIONES TÉCNICAS



Este manual ha sido redactado para diferentes números de juegos / artículos. Compruebe el número de artículo correspondiente en la siguiente tabla de especificaciones para conseguir la composición y el contenido correctos de su juego.

Modelo n.º	Baterías incluidas	Cargadores incluidos
VC507DC	-	-
S_VC507DC	CD801AA	CD802AA
S2_VC507DC	2 x CD801AA	CD802AA
S3_VC507DC	CD803AA	CD802AA

Información de la máquina	
Voltaje de la batería	20 V
Fuerza de aspiración	10 kPa, 0,6 m³/min
Capacidad del contenedor	Aprox. 12 L

Diámetro del tubo	Ø 35 mm
Filtro	HEPA
Filtro recomendado	VC808AA
Longitud de la manguera	1,0 m
Peso (incl. accesorios)	2,4 kg

Modelo n.º	CD801AA
Tipo de batería	Iones de litio
Voltaje	20 V
Capacidad	2,0 Ah
Cargador recomendado	CD802AA
Peso	0,3 kg

Modelo n.º	CD802AA
Entrada del cargador	220-240 V, 50 Hz 0.4 A
Salida del cargador	21 V 2,5 A
Tiempo de carga batería 2 Ah	60 minutos
Tiempo de carga batería 4 Ah	120 minutos
Baterías recomendadas	CD801AA, CD803AA
Peso	0,36 kg

Modelo n.º	CD803AA
Tipo de batería	Iones de litio
Voltaje	20 V
Capacidad	4,0 Ah
Cargador recomendado	CD802AA
Peso	0,65 kg

Use solo las siguientes baterías de la plataforma de baterías VONROC VPOWER 20V. El uso de cualquier otra batería puede causar lesiones graves o dañar la herramienta.

CD801AA 20 V, 2 Ah, iones de litio
 CD803AA 20 V, 4 Ah, iones de litio

Para cargar estas baterías se puede utilizar el siguiente cargador de batería.

Cargador rápido CD802AA

Las baterías de la plataforma de baterías VONROC VPOWER 20V son intercambiables con todas las herramientas de la plataforma de baterías VONROC VPOWER de 20 V.

DESCRIPCIÓN

Los números del texto se refieren a los diagramas de las páginas 2-3.

1. Interruptor de encendido/apagado
2. Asa de transporte
3. Puerto de aspiración
4. Puerto de soplado
5. Abrazadera metálica de bloqueo
6. Almacenamiento de boquillas
7. Contenedor
8. Parte superior
9. Manguera
10. Boquilla redonda de aluminio
11. Boquilla estrecha de aluminio
12. Filtro HEPA
13. Portafiltro
14. Batería
15. Botón de desbloqueo de la batería
16. Botón de indicadores LED de batería
17. Indicadores LED de la batería
18. Cargador
19. Indicadores de LED del cargador

3. MONTAJE



Antes de realizar cualquier trabajo en la herramienta eléctrica, extraiga la batería.



Hay que cargar la batería antes del primer uso.

Colocación de la batería en la máquina (Fig. B)



Compruebe que la parte exterior de la batería esté limpia y seca antes de colocarla en el cargador o en la máquina.

1. Inserte la batería (14) en la base de la máquina como se muestra en la Fig. B.
2. Pulse la batería más hacia delante hasta que haga clic en su sitio.

Extracción de la batería de la máquina (Fig. B)

1. Presione el botón de desbloqueo de la batería (15).
2. Extraiga la batería de la máquina como se muestra en la Fig. B.

Comprobación del estado de carga de la batería (Fig. C)

- Para comprobar el estado de carga de la batería, pulse brevemente el botón (16) de la batería.
- La batería tiene 3 luces que indican el nivel de carga, cuantas más luces estén encendidas, más batería queda.
- Cuando las luces están apagadas significa que la batería está vacía y debe cargarse inmediatamente.

Carga de la batería con el cargador (Fig. C)

1. Extraiga la batería (14) de la máquina.
2. Dé vuelta la batería (14) y deslícela en el cargador (18) como se muestra en la Fig. C.
3. Empuje la batería hasta que quede totalmente colocada en la ranura.
4. Enchufe el enchufe del cargador en una toma de corriente y espere a que se cargue. Los indicadores de LED del cargador (19) se encenderán y mostrarán el estado del cargador.

El cargador tiene 2 indicadores de LED (19) que indican el estado del proceso de carga:

Estado del LED rojo	Estado del LED verde	Estado del cargador
Apagado	Apagado	Sin energía
Apagado	Encendido	Modo de espera: - No hay ninguna batería insertada, o - se ha insertado la batería, pero ha finalizado el proceso de carga.
Encendido	Apagado	Carga de la batería en curso

- La carga completa de la batería de 2 Ah puede llevar hasta 60 minutos.
- La carga completa de la batería de 4 Ah puede llevar hasta 120 minutos.

Cuando la batería esté totalmente cargada, desenchufe el enchufe del cargador de la toma de corriente y extraiga la batería del cargador.

- Deslice el filtro HEPA (12) por el portafiltro (13) como se muestra en la Fig. D.



Limpie el filtro HEPA (12) periódicamente y después de cada uso intenso para mantener la potencia de aspiración.

- Coloque la parte superior (8) en el contenedor (7), como se muestra en la Fig. E-1.
- Fije las abrazaderas metálicas de bloqueo (5) del contenedor en la parte superior (8), como se muestra en la Fig. E-2.
- Cierre las abrazaderas metálicas de bloqueo (5) empujándolas hacia abajo.
- Conecte la manguera de aspiración (9).
Para aspirar (Fig. F): Conecte la manguera de aspiración (9) al puerto de aspiración (3).
Para soplar (Fig. G): Conecte la manguera de aspiración (9) al puerto de soplado (4).
- Coloque la boquilla redonda (10) o la boquilla estrecha (11) en la manguera (9).

4. FUNCIONAMIENTO

Encendido y apagado de la máquina (Fig. A)



¡No aspire sin el filtro Hepa!

- Para encender el aspirador, desplace hacia delante el interruptor de encendido/apagado (1) (dirección de encendido).
- Para apagar el aspirador, desplace hacia atrás el interruptor de encendido/apagado (1) (dirección de apagado).

Aspiración (Fig. D, E-1, E-2, F)



Limpie el filtro HEPA (12) periódicamente y después de cada uso intenso para mantener la potencia de aspiración.



El polvo fino, como el del cemento y yeso y el hollín, es demasiado fino para ser aspirado. Existe el riesgo de que entre en el motor y lo arruine.

1. Apague (1) la máquina y saque la batería (14).
2. Abra las abrazaderas metálicas de bloqueo (5) y quite la parte superior (8).
3. Antes de aspirar, retire toda la suciedad y los restos del contenedor (7).
4. Instale el filtro. Deslice con cuidado el filtro HEPA (12) por el portafiltro (13), como se muestra en la Fig. D.

5. Coloque la parte superior (8) en el contenedor (7), como se muestra en la Fig. E-1.
6. Vuelva a colocar la parte superior (8) y cierre las abrazaderas de bloqueo (5). Fig. E-2.
7. Inserte un extremo de la manguera (9) en el puerto de aspiración (3).
8. Coloque la batería (14).
9. Ponga el interruptor de encendido (1) en la posición de encendido "ON/1" para encender el aspirador.
10. Ahora la máquina esta lista para aspirar.
11. Ponga el interruptor de encendido (1) en la posición de apagado "OFF/0" para apagar el aspirador.

Función de soplado (Fig. E-1, E-2, G)



Se recomienda no utilizar el aparato sin filtro.



Antes de utilizar la función de soplado, retire toda la suciedad y los restos del contenedor (7).



Utilice siempre gafas de seguridad antes de utilizar la función de soplado.



Riesgo de proyección de objetos. Mantenga a otras personas alejadas de la zona de trabajo.

El aspirador tiene una función de soplado. Esta función puede utilizarse para soplar los restos de ceniza y el polvo de los rincones y las grietas que son difíciles de aspirar.

1. Apague (1) la máquina y saque la batería (14).
2. Abra la abrazadera de bloqueo (5) y quite la parte superior (8).
3. Antes de soplar, quite el filtro (12) y retire toda la suciedad y los restos del contenedor (7).
4. Vuelva a colocar la parte superior (8) y cierre las abrazaderas de bloqueo (5). Fig. E-1, E-2.
5. Inserte un extremo de la manguera (9) en el puerto de soplado (4) de la parte superior de la máquina. Fig. G.
6. Coloque la batería (14).
7. Ponga el interruptor de encendido (1) en la posición de encendido "ON/1" para encender el aspirador.
8. La máquina ahora está lista para soplar el polvo y los restos.

9. Ponga el interruptor de encendido (1) en la posición de apagado "OFF/0" para apagar la máquina.

Finalización de la operación (Fig. F)

1. Apague (1) la máquina y saque la batería (14).
2. Quite la parte superior (8) y vacíe el contenedor (7).
3. Limpie la máquina con un paño suave.
4. Desconecte la manguera, el tubo y el contenedor.
5. Limpie los conectores de la manguera, la manguera y el tubo después del uso, y manténgalos desbloqueados.
6. Guarde el cable de alimentación y los accesorios en la máquina. Guarde el aparato en una habitación seca.

5. MANTENIMIENTO



Antes de realizar la limpieza y el mantenimiento, apague siempre la máquina y extraiga la batería de la máquina.

Limpie periódicamente la carcasa del aparato con un paño suave, preferentemente después de cada uso. Compruebe que los orificios de ventilación estén libres de polvo y suciedad. Elimine el polvo persistente utilizando un paño suave humedecido con agua y jabón. No use disolventes tales como gasolina, alcohol, amoníaco, etc. Tales productos químicos pueden dañar los componentes sintéticos.

Filtros (Fig. B)



Para conseguir el máximo rendimiento, se recomienda cambiar el filtro (12) periódicamente, según la intensidad de uso.

1. Saque con cuidado el filtro HEPA (12).
2. Limpie el polvo del filtro HEPA (12) con un cepillo, y si es necesario, lávelo.
3. No utilice productos de limpieza, disolventes u objetos punzantes para limpiar el aparato, incluido el filtro HEPA lavable.
4. Deje que el filtro se seque al aire antes de volver a instalarlo y usarlo.
5. Vuelva a instalar el filtro.

MEDIOAMBIENTE



Los aparatos eléctricos o electrónicos defectuosos y/o desechados deben recogerse en lugares de reciclado apropiado.

Solo para países de la Comunidad Europea

No elimine las herramientas eléctricas como residuos domésticos. De acuerdo con la Directiva europea 2012/19/CE sobre residuos de aparatos eléctricos y electrónicos, y su transposición a las legislaciones nacionales, las herramientas eléctricas que ya no se utilizan deben recogerse por separado y eliminarse en modo ecológico.

GARANTÍA

Los productos VONROC han sido fabricados con los estándares de calidad más elevados y garantizamos que están exentos de defectos relacionados con los materiales y la mano de obra durante el período legalmente establecido a partir de la fecha de compra original. Si, durante este periodo, el producto presenta algún fallo de los materiales y/o la mano de obra, póngase en contacto directamente con VONROC.

Las siguientes circunstancias están excluidas de esta garantía:

- Si se han realizado o se ha intentado realizar reparaciones o alteraciones en la máquina por parte de centros de servicio no autorizados.
- Desgaste normal.
- La herramienta ha sido usada impropriamente, mal utilizada o mantenida incorrectamente.
- Si se han utilizado piezas de repuesto no originales.

Esta constituye la única garantía, expresa e implícita, ofrecida por la empresa. No existen otras garantías expresas ni implícitas distintas a la especificada en el presente documento, incluidas las garantías implícitas de comerciabilidad y de adecuación a un propósito particular. VONROC no será responsable bajo ninguna circunstancia de ningún daño incidental o consecuente. Los recursos de los distribuidores están limitados a la reparación o sustitución de las unidades o piezas no conformes.

El producto y el manual de usuario están sujetos a variaciones. Las especificaciones pueden variarse sin aviso previo.

1. ISTRUZIONI DI SICUREZZA

Leggere le avvertenze di sicurezza, le avvertenze di sicurezza aggiuntive e le istruzioni contenute in questo manuale. La mancata osservanza delle avvertenze e istruzioni di sicurezza potrebbe dar luogo a scosse elettriche, incendi e/o lesioni personali gravi. Conservare le avvertenze di sicurezza e le istruzioni per riferimenti futuri.

I simboli riportati di seguito vengono utilizzati all'interno del manuale per l'utilizzatore oppure sono indicati sul prodotto:



Leggere il manuale per l'utilizzatore.



Apparecchio di Classe II - Doppio isolamento - Non è necessario il collegamento a terra.



Collegamento fusibile ritardo temporale in miniatura.



Temperatura massima 45°C.

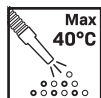

Solo per cenere fredda! Esiste un rischio di incendio se il materiale di aspirazione supera una temperatura pari a 40°C (104°F)!



Se la temperatura del materiale supera i 40°C, esiste il pericolo di incendio.



Non gettare la batteria nel fuoco.



Non gettare la batteria nell'acqua.



Raccolta differenziata per la batteria agli ioni di litio.



Non smaltire il prodotto in contenitori non idonei.



Il prodotto è conforme alle norme di sicurezza applicabili ai sensi delle direttive europee vigenti.

NOTE DI SICUREZZA

QUESTO APPARECCHIO PUÒ ESSERE UTILIZZATO DA BAMBINI DAGLI 8 ANNI IN SU E DA PERSONE CON CAPACITÀ FISICHE, SENSORIALI O MENTALI RIDOTTE

O INESPERTE, PURCHÉ ESSI SIANO SORVEGLIATI O ISTRUITI IN MERITO ALL'USO DELL'APPARECCHIO IN SICUREZZA E COMPRENDANO I PERICOLI INERENTI. ACCERTARSI CHE I BAMBINI NON GIOCHINO CON L'APPARECCHIO. LA PULIZIA E LA MANUTENZIONE RISERVATA ALL'UTILIZZATORE NON DEVONO ESSERE ESEGUITE DA BAMBINI SENZA SUPERVISIONE.

- L'aspirapolvere per ceneri deve essere assemblato correttamente prima dell'uso.
- Non lasciare la macchina in funzione senza supervisione.
- Mantenere gli ugelli e i filtri puliti e funzionanti per garantire che la macchina funzioni in sicurezza e abbia prestazioni ottimali.
- L'utente del dispositivo è responsabile per la sicurezza degli altri durante il suo utilizzo.
- L'apparecchio deve essere utilizzato esclusivamente per gli scopi previsti.
- Usare l'aspirapolvere solo in ambienti asciutti e protetti dalle intemperie. Non usarlo all'esterno in caso di pioggia.
- Estrarre il pacco batteria dall'aspirapolvere prima di effettuare interventi di manutenzione o pulizia, eseguire regolazioni, cambiare gli accessori o riporre l'apparecchio. Questa precauzione previene l'avvio accidentale dell'aspirapolvere.
- Provvedere a una buona ventilazione dell'ambiente di lavoro.
- Fare riparare l'apparecchio esclusivamente da tecnici qualificati e solo impiegando ricambi originali. In questo modo viene garantita la sicurezza del prodotto.
- Quando l'apparecchio non viene usato conservarlo in condizioni di sicurezza, in un luogo asciutto chiudibile a chiave. In tal modo si evita che l'aspirapolvere sia danneggiato o utilizzato da persone inesperte.

AVVERTENZE DI SICUREZZA SPECIFICHE PER L'ASPIRAZIONE DI CENERI

- L'aspirapolvere non deve essere usato per la separazione di sostanze pericolose.
- Non aspirare fuliggine!
- Non aspirare liquidi.
- Passare l'aspirapolvere solo sulle ceneri dei combustibili consentiti!
- Non passare l'aspirapolvere sopra oggetti caldi o in combustione o su braci (per esempio sigarette, carbone di legna, ceneri, ecc.).

La temperatura del materiale deve essere inferiore a 40°C.

- **Attenzione!** Se la temperatura del materiale supera i 40°C, esiste il pericolo di incendio.
- **Avvertenza!** Il materiale che sembra essersi raffreddato dall'esterno potrebbe essere ancora caldo all'interno. Ciò può essere appurato passando un utensile metallico come pettine sopra le ceneri prima di usare il dispositivo. Non sarà percepibile un irraggiamento di calore dalla cenere fredda.
- Le particelle di cenere calda possono di nuovo incendiarsi nel flusso d'aria.
- Le temperature superiori a 40°C potrebbero danneggiare l'aspirapolvere, i tubi flessibili e il filtro.
- Accertarsi che il forno sia freddo prima di passare l'aspirapolvere nei forni.
- Verificare costantemente le tubature, i filtri e l'aspirapolvere per appurare la presenza di temperature eccessive durante le operazioni di pulizia con l'aspirapolvere.
- Se viene percepito un aumento di temperatura, spegnere immediatamente l'aspirapolvere. Rimuovere il filtro e rimuovere il materiale dal filtro. Far raffreddare l'aspirapolvere sotto supervisione.
- Svuotare completamente l'aspirapolvere dopo l'aspirazione.

AVVERTENZE DI SICUREZZA SPECIFICHE PER IL SOFFIAGGIO

- Indirizzare lo sfianto d'aria solo nella zona di lavoro. Non indirizzarlo mai su persone o animali.
- Rischio di oggetti volanti. Tenere lontano chiunque si trovi nelle vicinanze dall'area di lavoro.
- Indossare sempre occhiali di protezione prima di usare la funzione di soffiaggio.

AVVERTENZE DI SICUREZZA PER LA BATTERIA

- a) **Non aprire la batteria.** Pericolo di cortocircuito.
- b) **Proteggere la batteria dal calore, ad esempio dalla luce solare intensa, dal fuoco, dall'acqua e dall'umidità.** Pericolo di esplosione.
- c) **In caso di danni e uso improprio della batteria, potrebbero essere emessi dei vapori. Ventilare l'area e rivolgersi a un medico in caso di malessere.** I vapori possono irritare l'apparato respiratorio.

- d) **Utilizzare la batteria solo in combinazione con il prodotto Vonroc.** Questo accorgimento protegge la batteria da un sovraccarico pericoloso.
- e) **La batteria può essere danneggiata da oggetti appuntiti come chiodi o cacciaviti o da una forza applicata esternamente.** Vi è la possibilità che si verifichi un cortocircuito interno e la batteria potrebbe bruciarsi, emettere fumo, esplodere o surriscaldarsi.

AVVERTENZE DI SICUREZZA PER IL CARICABATTERIE

Uso previsto

Caricare esclusivamente pacchi batteria di tipo CD801AA and CD803AA con il caricabatterie. Batterie di tipi diversi potrebbero esplodere provocando lesioni personali e danni.

- a) **Non ricaricare batterie non ricaricabili!**
- b) **Mentre il caricabatteria è in funzione sistemarlo in un luogo ben ventilato!**

2. INFORMAZIONI RELATIVE ALL'APPARECCHIO

Uso previsto

L'aspirapolvere è inteso per l'aspirazione di cenere fredda in ambito domestico ed industriale, per esempio pulizia di un camino, un barbecue o altri residui di cenere. L'aspirapolvere è dotato di una funzione di soffiaggio. Esso può essere usato per soffiare la polvere e i detriti fuori dai garage o dai cortili e dai vialetti. Il dispositivo non è idoneo per l'uso in ambiente commerciale o industriale.

DATI TECNICI



Il presente manuale è stato predisposto per diversi assortimenti / codici articolo. Verificare il codice articolo corrispondente nella tabella di specificazione sottostante per la composizione e i contenuti corretti per il proprio assortimento.

Codice modello	Batterie incluse	Caricabatterie inclusi
VC507DC	-	-
S_VC507DC	CD801AA	CD802AA
S2_VC507DC	2 x CD801AA	CD802AA
S3_VC507DC	CD803AA	CD802AA

Informazioni relative alla macchina	
Tensione batteria	20V
Forza di aspirazione	10 kPA, 0,6m ³ /min
Capienza contenitore di raccolta	Circa 12L
Diametro del tubo	Ø 35 mm
Filtro	HEPA
Filtro raccomandato	VC808AA
Lunghezza del tubo	1,0 m
Peso (incl. accessori)	2,4kg

Codice modello	CD801AA
Tipo di batteria	Ioni di litio
Tensione	20 V
Capacità	2.0 Ah
Caricabatteria raccomandato	CD802AA
Peso	0,3kg

Codice modello	CD802AA
Ingresso del caricabatteria	220-240V, 50Hz 0.4A
Uscita del caricabatteria	21V 2.5A
Tempo di ricarica batteria 2Ah	60 minuti
Tempo di ricarica batteria 4Ah	120 minuti
Batterie consigliate	CD801AA, CD803AA
Peso	0,36kg

Codice modello	CD803AA
Tipo di batteria	Ioni di litio
Tensione	20 V
Capacità	4.0 Ah
Caricabatteria raccomandato	CD802AA
Peso	0,65kg

Utilizzare esclusivamente le batterie seguenti della piattaforma di batterie da 20 V VONROC VPOWER. L'uso di batterie diverse potrebbe causare gravi lesioni personali o danni all'utensile. Batteria agli ioni di litio da 20 V, 2 Ah, CD801AA
Batteria agli ioni di litio da 20 V 4 Ah, CD803AA

Il caricabatterie seguente può essere usato per caricare queste batterie.

Caricabatterie rapido CD802AA

Le batterie della piattaforma di batterie da 20 V VONROC VPOWER sono intercambiabili con tutti gli elettrodomestici con batterie della piattaforma da 20 V VONROC VPOWER.

DESCRIZIONE

I numeri che compaiono nel testo si riferiscono alle figure riportate alle pagine 2-3.

1. Interruttore di accensione/spengimento
2. Manico di trasporto
3. Presa di aspirazione
4. Attacco di soffiaggio
5. Morsetto in metallo
6. Alloggiamento accessori
7. Contenitore rifiuti
8. Sezione superiore
9. Tubo flessibile
10. Ugello rotondo in alluminio
11. Ugello per fessure in alluminio
12. Filtro HEPA
13. Supporto filtro
14. Batteria
15. Pulsante di sblocco batterie
16. Pulsante per spie a LED batteria
17. Spie a LED batteria
18. Caricabatterie
19. Indicatori a LED caricabatterie

3. ASSEMBLAGGIO



Prima di compiere qualsiasi intervento sull'elettrodomestico, rimuovere la batteria.



Prima del primo utilizzo, la batteria deve essere caricata.

Inserimento della batteria nella macchina (Fig. B)



Assicurarsi che la batteria sia pulita esternamente prima di collegarla al caricabatterie o all'elettrodomestico.

1. Inserire la batteria (14) nella base dell'elettro utensile, come illustrato nella Fig. B.
2. Spingere in avanti la batteria finché scatta in posizione con un clic.

Rimozione della batteria dalla macchina (fig. B)

1. Premere il pulsante di sblocco batteria (15).
2. Estrarre la batteria dalla macchina, come illustrato nella Fig. B.

Verifica dello stato di carica della batteria (Fig. C)

- Per verificare lo stato di carica della batteria, premere brevemente il pulsante (16) sulla batteria.
- La batteria presenta 3 spie che indicano il livello di carica: più spie sono accese più la batteria è carica.
- Se le spie non sono illuminate di rosso, significa che la batteria è completamente scarica e deve essere ricaricata immediatamente.

Carica della batteria con il caricabatterie (Fig. C)

1. Rimuovere la batteria (14) dalla macchina.
2. Capovolgere la batteria (14) e inserirla nel caricabatterie (18), come illustrato nella Fig. C.
3. Spingere la batteria finché si incastra nell'apposito alloggiamento.
4. Collegare la spina del caricabatterie a una presa elettrica e attendere un momento. Gli indicatori a LED sul caricabatterie (19) si illuminano e mostrano lo stato di carica della batteria.

Sul caricabatterie sono presenti 2 indicatori a LED (19) che mostrano lo stato del processo di carica:

Stato LED rosso	Stato LED verde	Stato caricabatterie
Spento	Spento	Corrente assente
Spento	Acceso stabile	Modalità standby: - Nessuna batteria inserita oppure - Batteria inserita ma la ricarica è terminata
Acceso stabile	Spento	In carica

- Per caricare completamente la batteria da 2Ah possono essere necessari fino a 60 minuti.
- Per caricare completamente la batteria da 4Ah possono essere necessari fino a 120 minuti.

Una volta caricata la batteria, rimuovere la spina del caricabatterie dalla presa di corrente e rimuovere la batteria dal caricabatterie.

- Far scivolare il filtro HEPA (12) sopra il supporto filtro (13) come da Fig. D.



Pulire il filtro HEPA (12) regolarmente e dopo ogni utilizzo intenso per mantenere la forza di aspirazione.

- Inserire la sezione superiore (8) sul contenitore (7) come da Fig. E-1.
- Fissare i morsetti in metallo (5) del contenitore alla sezione superiore (8) come da Fig. E-2.
- Chiudere i morsetti in metallo (5) spingendoli verso il basso.
- Collegare il tubo flessibile di aspirazione (9). Per l'aspirazione (Fig. F): Collegare il tubo flessibile di aspirazione (9) all'attacco aspirapolvere (3). Per il soffiaggio (Fig. G): Collegare il tubo flessibile di aspirazione (9) all'attacco di soffiaggio (4).
- Collegare l'ugello rotondo (10) o l'ugello per fessure (11) al tubo flessibile (9).

4. FUNZIONAMENTO

Spegnimento/accensione della macchina (Fig. A)



Non aspirare senza un filtro Hepa!

- Per accendere l'aspirapolvere spostare in avanti l'interruttore di accensione/spegnimento (1) (direzione ON).
- Per spegnere l'aspirapolvere spostare indietro l'interruttore di accensione/spegnimento (1) (direzione OFF).

Aspirazione (Fig. D, E-1, E-2, F)



Pulire il filtro HEPA (12) regolarmente e dopo ogni utilizzo intenso per mantenere la forza di aspirazione.



La polvere fine, come la polvere di cemento, fuliggine e gesso, è troppo fine per essere aspirata. Sussiste il rischio che entri all'interno del motore e lo danneggi.

1. Spegner (1) la macchina e rimuovere la batteria (14).
2. Sganciare i morsetti di bloccaggio in metallo (5) e rimuovere la sezione superiore (8).
3. Prima di passare l'aspiratore, rimuovere tutto lo sporco e i detriti dal contenitore (7).
4. Inserire il filtro. Far scivolare con cautela il filtro HEPA (12) sopra il supporto filtro (13) come da Fig. D.
5. Posizionare la sezione superiore (8) sul contenitore (7) come da Fig. E-1.
6. Reinserrire la sezione superiore (8) e serrare i morsetti di bloccaggio (5). Fig E-2.
7. Inserire un'estremità del tubo flessibile (9) nell'attacco aspirapolvere (3).
8. Inserire la batteria (14).
9. Premere l'interruttore principale (1) nella posizione "ON/1" per avviare il proprio aspirapolvere per ceneri.
10. La macchina ora è pronta per essere utilizzata per l'aspirazione.
11. Premere l'interruttore principale (1) nella posizione "OFF/0" per spegnere l'aspiratore per ceneri.

Funzione di soffiaggio (Fig. E-1, E-2, G)



Si raccomanda di non usare un filtro durante il funzionamento.



Rimuovere tutto lo sporco e i detriti dal contenitore (7) prima di usare la funzione di soffiaggio.



Indossare sempre occhiali di protezione prima di usare la funzione di soffiaggio.



Rischio di oggetti volanti. Tenere lontano chiunque si trovi nelle vicinanze dall'area di lavoro.

Il proprio aspirapolvere per ceneri è dotato di una funzione di soffiaggio. Questa funzione può essere utilizzata per rimuovere residui di cenere e polvere da angoli e fessure difficilmente accessibili con l'aspirapolvere.

1. Spegner (1) la macchina e rimuovere la batteria (14).
2. Sganciare il morsetto di bloccaggio (5) e rimuovere la sezione superiore (8).

3. Prima del soffiaggio, rimuovere il filtro (12) e rimuovere tutto lo sporco e i detriti dal contenitore (7).
4. Reinserrire la sezione superiore (8) e serrare i morsetti di bloccaggio (5). Fig. E-1, E-2.
5. Inserire un'estremità del tubo flessibile (9) nella presa di soffiaggio (4) sulla parte superiore della macchina. Fig. G.
6. Inserire la batteria (14).
7. Premere l'interruttore principale (1) nella posizione "ON/1" per avviare il proprio aspirapolvere per ceneri.
8. La macchina è ora pronta per il soffiaggio di cenere e polvere.
9. Premere l'interruttore principale (1) nella posizione "OFF/0" per spegnere l'apparato.

Interruzione del funzionamento (Fig. F)

1. Spegner (1) la macchina e rimuovere la batteria (14).
2. Rimuovere la sezione superiore (8) e svuotare il contenitore (7).
3. Pulire la macchina con un panno morbido.
4. Disconnettere il tubo flessibile, il tubo e il contenitore.
5. Pulire i connettori del tubo flessibile, il tubo flessibile e il tubo dopo l'utilizzo e mantenerli sbloccati.
6. Riporre il tubo flessibile e gli accessori sulla macchina. Conservare l'apparecchio in un luogo asciutto.

5. MANUTENZIONE



Prima di eseguire qualsiasi operazione di pulizia e intervento di manutenzione, spegnere sempre l'elettrodomestico e rimuovere la batteria dall'elettrodomestico.

Pulire regolarmente il corpo dell'elettrodomestico con un panno morbido, preferibilmente dopo ogni utilizzo. Assicurarsi che le prese d'aria siano libere da polvere e sporizia. Rimuovere lo sporco particolarmente ostinato con un panno morbido inumidito con acqua e sapone. Non utilizzare solventi come benzina, alcol, ammoniaca, ecc. Le sostanze chimiche di questo tipo danneggiano i componenti sintetici.

Filtri (Fig. B)

Per ottenere prestazioni ottimali, si raccomanda di sostituire regolarmente il filtro (12) in base al livello di utilizzo.

1. Rimuovere attentamente il filtro HEPA (12).
2. Pulire la polvere sul filtro HEPA (12) con la spazzola e lavarlo se necessario.
3. Non utilizzare prodotti detergenti, solventi od oggetti appuntiti per qualsiasi pulizia dell'apparecchio, compreso il filtro HEPA lavabile.
4. Consentire l'essiccazione all'aria del filtro prima di installarlo e usarlo nuovamente.
5. Reinserire il filtro.

AMBIENTE

Le apparecchiature elettriche o elettroniche difettose e/o scartate devono essere conferite presso gli opportuni centri di riciclaggio.

Solo per i Paesi CE

Non smaltire gli elettrodomestici insieme ai rifiuti domestici. Secondo la Direttiva europea 2012/19/CE sui rifiuti delle apparecchiature elettriche ed elettroniche e relativa implementazione nelle normative locali, gli elettrodomestici ormai inutilizzabili devono essere raccolti separatamente e smaltiti in modo ecologico.

GARANZIA

I prodotti VONROC sono sviluppati secondo gli standard di qualità più elevati e sono garantiti esenti da difetti sia per quanto riguarda i materiali che la lavorazione per il periodo stabilito per legge a decorrere dalla data di acquisto iniziale. Se durante questo periodo il prodotto dovesse presentare dei difetti di materiali e/o di lavorazione, contattare direttamente VONROC.

Le seguenti circostanze sono escluse dalla garanzia:

- esecuzione o tentativo di esecuzione di riparazioni o modifiche all'apparecchio da parte di personale di centri di assistenza non autorizzati;
- usura normale;
- maltrattamento, uso improprio o manutenzione inadeguata dell'apparecchio;
- impiego di ricambi non originali.

La presente costituisce l'unica garanzia espressa o implicita fornita dall'azienda. Non sono concesse altre garanzie, espresse o implicite, oltre a quelle descritte in questo manuale, ivi comprese le garanzie implicite di commerciabilità e di idoneità a uno scopo particolare. In nessun caso VONROC sarà ritenuta responsabile di alcun danno incidentale o consequenziale. I rimedi offerti dai rivenditori si limiteranno alla riparazione o alla sostituzione delle unità o dei componenti non conformi.

Il prodotto e il manuale per l'utilizzatore sono soggetti a modifiche. I dati tecnici possono essere modificati senza ulteriore notifica.

1. SÄKERHETSANVISNINGAR

Läs de medföljande säkerhetsvarningarna, de kompletterande säkerhetsvarningarna och anvisningarna. Underlåtenhet att följa säkerhetsvarningarna och anvisningarna kan orsaka elstöt, brand och/eller allvarlig skada. Spara säkerhetsvarningarna och anvisningarna som framtida referensmaterial.

Följande symboler används i användarhandboken eller på produkten:



Läs användarhandboken.



Klass II-maskin - dubbel isolering - du behöver ingen jordad kontakt.



Länk till tidsfördröjd miniatrysäkring.



Maxtemperatur 45°C.

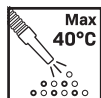

Endast för kall aska! Det finns risk för brand om sugmaterialet överstiger en temperatur på 40 °C!



Om temperaturen på materialet överstiger 40°C finns det risk för brand.



Kasta inte batteriet i elden.



Kasta inte batteriet i vatten.



Separat återvinning av litiumjonbatteriet.



Kassera inte produkten i olämpliga containrar.



Produkten uppfyller gällande säkerhetsnormer i EU-direktiven.

SÄKERHETSANVISNINGAR

DENNA APPARAT KAN ANVÄNDAS AV BARN FRÅN 8 ÅR OCH PERSONER MED NEDSATT FYSISK ELLER PSYKISK FÖRMÅGA ELLER BRISTANDE ERFARENHET ELLER KUNSKAP, OM DE ÖVERVAKAS ELLER FÅR INSTRUKTIONER OM HUR APPARATEN ANVÄNDS PÅ ETT SÄKERT SÄTT OCH ÄR MEDVETNA OM RISKERNA. BARN FÅR INTE LEKA MED APPARATEN. RENGÖRING OCH ANVÄNDARUNDERHÅLL SKA INTE UTFÖRAS AV BARN UTAN ÖVERVAKNING.

- Asksugaren ska monteras ordentligt före användning.
- Låt inte maskinen vara igång utan överinsyn.
- Håll munstycken och filter rena och funktionella så att maskinen fungerar på ett säkert vis och presterar optimalt.
- Användaren av enheten är ansvarig för andras säkerhet under användning.
- Maskinen bör endast användas för dess avsedda ändamål.
- Använd endast maskinen i områden som är torra och skyddade från dåligt väder. Använd den inte utomhus när det regnar.
- Ta loss batteripaketet från dammsugaren före underhåll eller rengöring, justeringar, byte av tillbehör eller när dammsugaren ställs undan. På så vis kan inte dammsugaren starta oavsiktligt.
- Säkerställ en god ventilation på arbetsplatsen.
- Maskinen får endast repareras av behöriga specialister och endast med originaldelar. Detta säkerställer att dammsugarens säkerhet upprätthålls.
- Förvara maskinen på ett säkert vis när den inte används.
- Förvaringsplatsen ska vara torr och kunna låsas. På så vis skadas inte dammsugaren under förvaring och den kan inte användas av oerfarna personer.

SÄRSKILDA SÄKERHETSANVISNINGAR FÖR UPPSUGNING AV ASKA

- Dammsugaren får inte användas för att separera farliga ämnen.
- Sug inte upp sot!
- Sug inte upp vätskor!
- Sug endast upp aska från tillåtna bränslen!
- Sug inte upp heta eller brinnande föremål eller glöd (t.ex. cigaretter, kol, aska, etc.). Materialets temperatur måste vara under 40 °C.
- Försiktighet! Om temperaturen på materialet överstiger 40°C finns det risk för brand.
- Notera! Material som verkar ha svalnat på utsidan kan fortfarande vara mycket varmt inuti. Detta kan kontrolleras genom att kamma askan med ett metallverktyg innan du använder enheten. Det ska inte längre finnas någon märkbar värme som strålar ut från den kalla askan.
- Heta askpartiklar kan antändas igen i luftflödet.
- Temperaturer över 40 °C kan skada dammsugaren, slangarna och filtret.

- Se till att ugnen är kall innan du dammsuger den.
- Kontrollera kontinuerligt rör, filter och dammsugare för höga temperaturer under
- Stäng av dammsugaren omedelbart om du märker en temperaturökning. Ta loss filtret och ta bort materialet från filtret. Låt dammsugaren svalna under övervakning.
- Töm dammsugaren helt efter dammsugning.

SÄRSKILDA SÄKERHETSVARNINGAR FÖR BLÅSNING

- Rikta endast luftstrålen mot arbetsområdet. Aldrig mot människor eller djur.
- Risk för flygande föremål. Håll kringstående borta från arbetsområdet.
- Använd alltid skyddsglasögon när du använder blåsfunktionen.

SÄKERHETSVARNINGAR FÖR BATTERI

- Öppna inte batteriet.** Risk för kortslutning.
- Skydda batteriet mot hetta, t.ex. mot kontinuerlig intensiv solstrålning, brand, vatten och fukt.** Risk för explosion.
- Vid skada och felaktig användning av batteriet kan ångor läcka ut. Ventilera området och sök medicinsk hjälp vid besvär.** Ångorna kan irritera andningssystemet.
- Använd endast batteriet i kombination med din Ferm industriprodukt.** Denna åtgärd ensam skyddar batteriet mot farlig överbelastning.
- Batteriet kan skadas av vassa föremål såsom spikar eller skruvmejslar eller externa krafter.** En intern kortslutning kan uppstå och batteriet kan brinna, avge rök, explodera eller överhettas.

SÄKERHETSVARNINGAR FÖR LADDARE

Avsedd användning

Ladda endast uppladdningsbara batterier av typen CD801AA och CD803AA med laddaren. Andra typer av batterier kan spricka och skada personalen.

- Ladda inte batterier som inte är uppladdningsbara!**
- Batterierna måste placeras i ett väl ventilerat område under laddning!**

2. MASKININFORMATION

Avsedd användning

Dammsugaren är avsedd för dammsugning av kall aska i hemmet, till exempel rengöring av en öppen spis, grill eller annan aska. Dammsugaren är utrustad med en blåsfunktion. Den kan användas för att blåsa bort damm och skräp i garage eller på uteplatser och uppfarter. Enheten är inte avsedd för kommersiellt eller industriellt bruk.

TEKNISKA SPECIFIKATIONER





Denna handbok har tagits fram för olika uppsättningar / artikelnummer. Kontrollera motsvarande artikelnummer i specifikationstabellen nedan för korrekt sammansättning och innehåll i din uppsättning.

Modell-nr	Batterier ingår	Laddare ingår
VC507DC	-	-
S_VC507DC	CD801AA	CD802AA
S2_VC507DC	2 x CD801AA	CD802AA
S3_VC507DC	CD803AA	CD802AA

Maskininformation	
Spänning i batteri	20 V
Sugkraft	10 kPa, 0,6 m ³ /min
Behållarkapacitet	Ungefär 12 l
Rördiameter	Ø 35 mm
Filter	HEPA
Rekommenderat filter	VC808AA
Slanglängd	1,0 m
Vikt (inkl. tillbehör)	2,4 kg

Modell-nr	CD801AA
Batterityp	Litiumjonteknik
Spänning	20 V
Kapacitet	2,0 Ah
Rekommenderad laddare	CD802AA
Vikt	0,3 kg

Modell-nr	CD802AA
Laddare in	220-240V, 50Hz 0,4A
Laddare ut	21V  2,5A
Laddningstid 2 Ah batteri	60 minuter
Laddningstid 4 Ah batteri	120 minuter
Rekommenderade batterier	CD801AA, CD803AA
Vikt	0,36 kg

Modell-nr	CD803AA
Batterityp	Litiumjonteknik
Spänning	20 V 
Kapacitet	4,0 Ah
Rekommenderad laddare	CD802AA
Vikt	0,65 kg

Använd endast följande batterier VONROC VPOWER 20 V batteriplattform. Användning av andra batterier kan orsaka allvarliga skador eller skador på verktyget.

CD801AA 20 V, 2 Ah litiumjon
CD803AA 20 V, 4 Ah litiumjon

Följande laddare kan användas för att ladda dessa batterier.

CD802AA snabbaddare

Batterierna från VONROC VPOWER 20V batteriplattform är utbytbara mellan alla VONROC VPOWER 20V batteriplattforms verktyg.

BESKRIVNING

Siffrorna i texten hänvisar till diagrammen på sidorna 2-3.

1. Strömbrytare
2. Bärhandtag
3. Utsugsuttag
4. Blåsuttag
5. Låsklämma i metall
6. Förvaring av munstycken
7. Behållare
8. Övre del
9. Slang
10. Runt munstycke i aluminium
11. Munstycke i aluminium för små utrymmen
12. HEPA-filtrer

13. Filterhållare
14. Batteri
15. Upplåsningsknapp för batteriet
16. Knapp för batteri-LED-indikatorer
17. Batteri-LED-indikatorer
18. Laddare
19. LED-laddningsindikering

3. MONTERING



Ta bort batteriet innan du utför något arbete på elverktyget.



Batteriet måste laddas innan det används för första gången.

Insättning av batteriet i maskinen (fig. B)



Se till att batteriets utsida är ren och torr innan du ansluter det till laddaren eller maskinen.

1. Sätt in batteriet (14) i maskinens bas enligt fig. B.
2. Skjut batteriet framåt tills det klickar på plats.

Borttagning av batteriet från maskinen (fig. B)

1. Tryck på batterilåsningsknappen (15).
2. Dra ut batteriet ur maskinen enligt fig. B.

Kontroll av batteriets laddningsstatus (fig. C)

- Tryck kort på knappen (16) på batteriet för att kontrollera batteriets laddningsstatus.
- Batteriet har 3 lampor som indikerar laddningsnivån. Ju fler lampor som lyser, desto mer är batteriet laddat.
- När lamporna inte lyser betyder det att batteriet är tomt och måste laddas omedelbart.

Laddning av batteriet med laddaren (fig. C)

1. Ta ut batteriet (14) från maskinen.
2. Vänd batteriet (14) upp och ner och tryck in det i laddaren (18) enligt fig. C.
3. Tryck in batteriet tills det kommer in i luckan helt.
4. Koppla in laddarens kontakt i ett eluttag och vänta en stund. Laddarens LED-indikering (19) kommer att lysa och visa laddningsstatusen.

Laddaren har två laddningsindikeringslampa (19) som indikerar laddningsprocessens status:

Röd LED-status	Grön LED-STATUS	Laddningsstatus
Av	Av	Ingen ström
Av	På	Standbyläge: - Inget batteri insatt eller - Batteriet är isatt men laddningen är klar
På	Av	Batteriladdning pågår

- Det kan ta upp till 60 minuter att fulladda 2 Ah-batteriet.
- Det kan ta upp till 120 minuter att fulladda 4 Ah-batteriet.

Ta ut laddningskontakten från uttaget och ta ut batteriet från laddaren när batteriet har fulladdats.

- Skjut HEPA-filtret (12) över filterhållaren (13) enligt fig. B.



Rengör HEPA-filtret (12) regelbundet och efter varje tung användning för att bibehålla sugkraften.

- Placera den övre delen (8) på behållaren (7) enligt figur E-1.
- Fäst behållarens metallåsklämmor (5) vid den övre delen (8) som visas i fig. E-2.
- Stäng metallåsklämmorna (5) genom att trycka dem nedåt.
- Anslut sugslangen (9).
För dammsugning (fig. F): Anslut sugslangen (9) till utsugsuttaget (3).
För blåsning (fig. G): Anslut sugslangen (9) till blåsuttaget (4).
- Anslut det runda munstycket (10) eller fogmunstycket (11) till slangen (9).

4. HANTERING

Igångsättning och avstängning av maskinen (fig. A)



Dammsug inte utan Hepa-filter!

- Starta dammsugaren genom att flytta strömbrytarknappen (1) framåt (riktning ON).
- Stäng av dammsugaren genom att flytta strömbrytarknappen (1) bakåt (riktning OFF).

Dammsugning (fig. D, E-1, E-2, F)



Rengör HEPA-filtret (12) regelbundet och efter varje tung användning för att bibehålla sugkraften.



Fint damm, som damm från cement, sot och gips är för fint. Det innebär en risk för det kommer in i motorn och skadar den.

1. Stäng av (1) maskinen och ta ut batteriet (14).
2. Lås upp metallåsklämmorna (5) och ta bort den övre delen (8).
3. Avlägsna all smuts och skräp från behållaren (7) innan du dammsuger.
4. Sätt i filtret. Skjut försiktigt HEPA-filtret (12) över filterhållaren (13) enligt fig. D.
5. Placera den övre delen (8) på behållaren (7) enligt fig. E-1.
6. Sätt tillbaka den övre delen (8) igen och lås låsklämmorna (5). Fig. E-2.
7. För in ena änden av slangen (9) i utsugsuttaget (3).
8. Sätt dit batteriet (14).
9. Tryck strömbrytaren (1) till läge "ON/1" för att starta asksugaren.
10. Maskinen är nu redo att användas för dammsugning.
11. Tryck strömbrytaren (1) till läge "OFF/0" för att stänga av asksugaren.

Blåsfunktion (Fig. E-1, E-2, G)



Användning utan användning av filter rekommenderas.



Ta bort all smuts och skräp från behållaren (7) innan du använder blåsfunktionen.



Använd alltid skyddsglasögon när du använder blåsfunktionen.



Risk för flygande föremål. Håll kringstående borta från arbetsområdet.

Asksugaren är försedd med en blåsfunktion.

Funktionen kan användas för att blåsa bort aska och damm från hörn och mellanrum som annars är svåra att komma åt med dammsugning.

1. Stäng av (1) maskinen och ta ut batteriet (14).
2. Lås upp låsklämmorna (5) och ta bort den övre delen (8).

3. Ta bort filtret (12) och avlägsna all smuts och skräp från behållaren (7) innan du blåser.
4. Sätt tillbaka den övre delen (8) igen och lås låsklämmorna (5). Fig. E-1, E-2.
5. För in ena änden av slang (9) i utsugsuttaget (4) på maskinens ovandel. Fig. G.
6. Sätt dit batteriet (14).
7. Tryck strömbrytaren (1) till läge "ON/1" för att starta asksugaren.
8. Maskinen är nu redo att blåsa damm och aska.
9. Tryck strömbrytaren (1) till läge "OFF/0" för att stänga av maskinen.

Avsluta (fig. F)

1. Stäng av (1) maskinen och ta ut batteriet (14).
2. Ta bort den övre delen (8) och töm behållaren (7).
3. Rengör maskinen med en mjuk trasa.
4. Koppla bort slang, röret och behållaren.
5. Rengör slangkopplingar, slang och rör efter användning och håll dem oblockerade.
6. Förvara nätkabeln och tillbehöret vid maskinen. Förvara apparaten på en torr plats.

5. UNDERHÅLL



Stäng alltid av maskinen och ta ut batteriet från maskinen innan rengöring och underhåll.

Rengör maskinens hus regelbundet med en mjuk trasa, helst efter varje gång du använder maskinen. Se till att ventilationsöppningarna är fria från damm och smuts. Ta bort mycket ihållande smuts med en mjuk trasa fuktad med tvållösning. Använd inte lösningsmedel som bensin, alkohol, ammoniak osv. Sådana kemikalier skadar de syntetiska komponenterna.

Filter (fig. B)



För optimal prestanda rekommenderas att byta filter regelbundet (12) beroende på användning.

1. Ta försiktigt bort HEPA-filtret (12).
2. Ta bort dammet på HEPA-filtret (12) med en borste och tvätta det vid behov.
3. Använd inte rengöringsmedel, lösningsmedel eller vassa föremål för rengöring av apparaten, inklusive det tvättbara HEPA-filtret.
4. Låt filtret lufttorka innan du installerar och använder det igen.

5. Sätt tillbaka filtret.

MILJÖ



Felaktig och/eller kasserad elektrisk eller elektronisk utrustning måste lämnas in på lämpliga återvinningsstationer.

Endast för EU-länder

Kassera inte elverktyg i hushållsavfall. Enligt den europeiska riktlinjen 2012/19/EC om kasserad elektrisk och elektronisk utrustning och dess tillämpning i nationell rätt måste elverktyg som inte längre är användbara samlas in separat och kasseras på ett miljövänligt sätt.

GARANTI

VONROC-produkter är utvecklade enligt högsta kvalitetsstandard och garanteras fria från defekter i både material och utförande under den period som lagen föreskriver från och med inköpsdatumet. Om produkten skulle utveckla fel under denna period på grund av defekt material och/eller utförande, kontakta då VONROC direkt.

Följande omständigheter är undantagna från denna garanti:

- Reparationer och/eller ändringar har gjorts eller försökts utföras på maskinen av obehöriga servicecenter;
- Normalt slitage;
- Verktöget har missbrukats, använts på fel sätt eller underhållits felaktigt;
- Reservdelar som inte är original har använts.

Detta utgör den enda garantin som företaget ger antingen uttryckt eller underförstått. Det finns inga andra garantier uttryckta eller underförstådda som sträcker sig bortom detta, inklusive de underförstådda garantierna för säljbarhet och lämplighet för ett visst syfte. Under inga omständigheter ska VONROC hållas ansvarigt för indirekta skador eller följdskador. Återförsäljarnas åtgärder ska begränsas till reparation eller byte av enheter eller delar som inte uppfyller kraven.

Produkten och användarhandboken kan ändras. Specifikationerna kan ändras utan förvarning.

1. SIKKERHEDSANVISNINGER

Læs de vedlagte sikkerhedsadvarsler, de yderligere sikkerhedsadvarsler og vejledningen. Hvis sikkerhedsadvarslerne og vejledningen ikke følges, kan det resultere i elektrisk stød, brand og/eller alvorlige personskader. Gem sikkerhedsadvarslerne og vejledningen til fremtidig brug.

Følgende symboler anvendes i brugervejledningen eller på produktet:



Læs brugervejledningen.



Klasse II-maskine - Dobbeltisoleret - Du har ikke brug for et jordstik.



Tidsforskuet miniature sikringsindsats.



Maks. temperatur 45°C.



Kun til kold aske! Der er risiko for brand, hvis sugematerialet overstiger en temperatur på 40 °C (104 °F)!



Hvis materialets temperatur overstiger 40 °C, er der risiko for brand.



Kast ikke batteriet ind i åben ild.



Kast ikke batteriet ned i vand.



Separat aflevering af Li-ion batteri.



Bortskaf ikke produktet i uegnede beholdere.



Produktet er i overensstemmelse med de gældende sikkerhedsstandarder i EU-direktiverne.

SIKKERHEDSBEMÆRKNINGER

DETTE APPARAT KAN ANVENDES AF BØRN PÅ 8 ÅR OG DEROVER SAMT AF PERSONER MED NEDSATTE FYSISKE, SENSORISKE ELLER MENTALE EVNER ELLER MANGLENDE ERFARING OG VIDEN, HVIS DE HOLDES UNDER OPSYN ELLER HAR FÅET VEJLEDNING I AT BRUGE APPARATET PÅ EN SIKKER MÅDE OG FORSTÅR DE DERMED FORBUNDNE RISICI. BØRN MÅ IKKE LEGE MED APPARATET. RENGØRING OG BRUGERVEDLIGEHOJDELSE MÅ IKKE UDFØRES AF BØRN UDEN OPSYN.

- Askestøvsugeren skal monteres korrekt inden brug.
- Lad ikke maskinen køre uden opsyn.
- Hold dyserne og filtrene rene og funktionelle for at sikre, at maskinen virker sikkert og har en optimal ydeevne.
- Brugeren af enheden er ansvarlig for andres sikkerhed under brugen.
- Maskinen bør kun bruges til det tilsigtede formål.
- Brug kun maskinen på områder, der er tørre og beskyttet mod dårligt vejr. Brug den ikke udenfor, når det regner.
- Fjern batteripakken fra støvsugeren, før du vedligeholder eller rengør, foretager justeringer, skifter tilbehør eller stiller støvsugeren væk. Denne sikkerhedsforanstaltning forhindrer utilsigtet start af støvsugeren.
- Sørg for god ventilation på arbejdspladsen.
- Få kun maskinen repareret af kvalificerede specialister og kun med originale reservedele. Dette sikrer, at din støvsuger fortsat er sikker at bruge.
- Når maskinen ikke er i brug, skal den opbevares sikkert.
- Opbevaringsstedet skal være tørt og kunne aflåses. Dette forhindrer, at støvsugeren bliver beskadiget, når den opbevares eller bruges af uerfarne personer.

SPECIFIKKE SIKKERHEDSADVARSLER FOR STØVSUGNING AF ASKE

- Støvsugeren må ikke bruges til separation af farlige stoffer.
- Støvsug ikke sod op!
- Støvsug ikke væsker op.
- Støvsug kun aske af tilladte brændstoffer op!
- Støvsug ikke varme eller brændende genstande eller gløder op (f.eks. cigaretter, trækul, aske osv.). Materialet skal have en temperatur på under 40 °C.
- Forsigtig! Hvis materialets temperatur overstiger 40 °C, er der risiko for brand.
- Vigtigt! Materiale, der udefra ser ud til at være kølet ned, kan stadig være meget varmt indeni. Dette kan afgøres ved at kæmme asken med et metalværktøj, inden enheden bruges. Der vil ikke længere være mærkbar varme, der stråler ud fra den kolde aske.
- Varme askepartikler kan blive antændt igen i luftstrømmen.

- Temperaturer, der overskrider 40 °C, kan beskadige støvsugeren, slangerne og filteret.
- Sørg for, at en ovn er kold, inden du støvsuger den.
- Kontroller løbende rør, filter og støvsuger for høje temperaturer under.
- Hvis du bemærker en temperaturstigning, skal du slukke for støvsugeren med det samme. Fjern filteret og fjern materialet fra filteret. Lad støvsugeren køle af under opsyn.
- Tøm støvsugeren helt efter støvsugning.

SPECIFIKKE SIKKERHEDSADVARSLER FOR BLÆSNING

- Ret kun udblæsningsluft mod arbejdsområdet. Aldrig mod mennesker eller dyr.
- Risiko for flyvende genstande. Tilskuere skal holde sig på afstand af arbejdsområdet.
- Bær altid beskyttelsesbriller, inden du bruger blæsefunktionen.

SIKKERHEDSADVARSLER FOR BATTERI

- Åbn ikke batteriet.** Fare for kortslutning.
- Beskyt batteriet mod varme, f.eks. mod kontinuerligt intenst sollys, brand, vand og fugt.** Fare for eksplosion.
- I tilfælde af skade og forkert brug af batteriet kan der blive udsendt dampe. Udluft området, og søg lægehjælp i tilfælde af klager.** Dampene kan irritere åndedrætsystemet.
- Brug kun batteriet sammen med dit Vonroc-produkt.** Denne foranstaltning alene beskytter batteriet mod farlig overbelastning.
- Batteriet kan blive beskadiget af spidse genstande såsom søm eller skruetrækkere eller af eksternt påført kraft.** Der kan opstå en intern kortslutning, og batteriet kan brænde, ryge, eksplodere eller bliver overophedet.

SIKKERHEDSADVARSLER FOR OPLADER

Tilsigtet brug

Oplad kun genopladelige batteripakker af type CD801AA og CD803AA med opladeren. Andre typer batterier kan sprænge og dermed forårsage personskader og beskadigelser.

- Oplad ikke batterier, der ikke er genopladelige!**
- Under opladningen skal batterierne anbringes i et område med god udluftning!**

2. MASKINOPLYSNINGER

Tilsigtet brug

Støvsugeren er beregnet til støvsugning af kold aske i hjemmet, for eksempel til rengøring af en pejs, en grill eller andre askerester. Støvsugeren er udstyret med en blæsefunktion. Den kan bruges til at blæse støv og rester ud af garager eller fra terrasser og indkørsler. Enheden er ikke velegnet til kommerciel eller industriel brug.

TEKNISKE SPECIFIKATIONER





Denne vejledning er udarbejdet til forskellige sæt/varenumre. Kontroller det tilsvarende varenummer i nedenstående tabel med specifikationer for den korrekte sammensætning og indholdet af dit sæt.

Model nr.	Batterier medfølger	Opladere medfølger
VC507DC	-	-
S_VC507DC	CD801AA	CD802AA
S2_VC507DC	2 x CD801AA	CD802AA
S3_VC507DC	CD803AA	CD802AA

Maskinoplysninger	
Spænding batteri	20 V
Sugekraft	10 kPA, 0,6 m³/min
Beholderkapacitet	Ca. 12 L
Rørdiameter	Ø 35 mm
Filter	HEPA
Anbefalet filter	VC808AA
Slangelængde	1,0 m
Vægt (inkl. tilbehør)	2,4kg

Model nr.	CD801AA
Batteritype	Lithium-Ion
Spænding	20 V
Kapacitet	2,0 Ah
Anbefalet oplader	CD802AA
Vægt	0,3kg

Model nr.	CD802AA
Opladerinput	220-240 V, 50 Hz 0,4 A
Opladeroutput	21 V  2,5 A
Opladningstid 2 Ah batteri	60 minutter
Opladningstid 4 Ah batteri	120 minutter
Anbefalede batterier	CD801AA, CD803AA
Vægt	0,36kg

Model nr.	CD803AA
Batteritype	Lithium-Ion
Spænding	20 V 
Kapacitet	4,0 Ah
Anbefalet oplader	CD802AA
Vægt	0,65kg

Brug kun de følgende batterier af VONROC VPOWER 20 V-batteriplatformen. Brug af andre batterier kan forårsage personskade eller beskadigelse af værktøjet.

CD801AA 20 V, 2 Ah Lithium-Ion

CD803AA 20 V, 4 Ah Lithium-Ion

Den følgende oplader kan bruges til at oplade disse batterier.

CD802AA Hurtig oplader

Batterierne af VONROC VPOWER 20V-batteriplatformen kan udskiftes med alle værktøjer af VONROC VPOWER 20V-batteriplatformen.

BESKRIVELSE

Tallene i teksten henviser til diagrammerne på side 2-3.

1. Tænd/sluk-kontakt
2. Bærehåndtag
3. Støvsugerport
4. Blæserport
5. Metallåseklempe
6. Mundstykkeopbevaring
7. Beholder
8. Topdel
9. Slange
10. Rund dyse af aluminium
11. Sprækkedyse af aluminium

12. HEPA-filter
13. Filterholder
14. Batteri
15. Knap til oplåsning af batteri
16. Knap til LED-indikatorer for batteri
17. LED-indikatorer for batteri
18. Oplader
19. LED-indikatorer for oplader

3. MONTERING



Tag batteriet ud, inden der udføres arbejde på el-værktøjet.



Batteriet skal oplades inden første brug.

Sådan sættes batteriet ind i maskinen (fig. B)

Sørg for, at batteriets yderside er ren og tør, inden du forbinder det til opladeren eller maskinen.



1. Sæt batteriet (14) ind i maskinens base, som vist på Fig. B.
2. Skub batteriet længere frem, indtil det klikker på plads.

Sådan tages batteriet ud af maskinen (fig. B)

1. Tryk på knappen til oplåsning af batteri (15).
2. Træk batteriet ud af maskinen, som vist på fig. B.

Kontrol af batteriets opladestatus (fig. C)

- Tryk kortvarigt på knappen (16) på batteriet for at kontrollere batteriets opladningsstatus.
- Batteriet har 3 lamper, der angiver opladningsniveauet. Jo flere lamper, der lyser, des mere opladning er der tilbage i batteriet.
- Når lamperne ikke lyser, betyder det, at batteriet er tomt og skal oplades med det samme.

Opladning af batteriet med opladeren (fig. C)

1. Tag batteriet (14) ud af maskinen.
2. Vend batteriet (14) på hovedet, og skub det ind i opladeren (18), som vist på fig. C.
3. Skub batteriet, indtil det er helt inde i åbningen.
4. Sæt opladerstikket i en stikkontakt, og vent et øjeblik. LED-indikatorerne på opladeren (19) lyser og viser opladerens status.

Opladeren har 2 LED-indikatorer (19), som indikerer opladningsprocessens status:

Rød LED-status	Grøn LED-status	Opladerstatus
Slukket	Slukket	Ingen strøm
Slukket	Tændt	Standby-tilstand: - Intet batteri isat, eller - Batteri isat, men opladning er afsluttet
Tændt	Slukket	Batteriopladning i gang

- Det kan tage op til 60 minutter at lade 2 Ah batteriet helt op.
- Det kan tage op til 120 minutter at lade 4 Ah batteriet helt op.

Når batteriet er ladet helt op, skal du tage opladerens stik ud af kontakten og fjerne batteriet fra opladeren.

- Skub HEPA-filteret (12) over filterholderen (13) som vist i fig. D.

 *Rengør HEPA-filteret (12) regelmæssigt og efter hver kraftig anvendelse for at opretholde sugekraften.*

- Placer topdelen (8) på beholderen (7) som vist på fig. E-1.
- Fastgør beholderens metallåseklamper (5) på topdelen (8), som vist i fig. E-2.
- Luk metallåseklamperne (5) ved at skubbe dem nedad.
- Tilslut sugeslangen (9).
Ved støvsugning (fig. F): Slut sugeslangen (9) til støvsugerporten (3).
Ved blæsning (fig. G): Slut sugeslangen (9) til blæserporten (4).
- Slut den runde dyse (10) eller sprækkedyse (11) til slangen (9).

4. BETJENING

Sådan tændes/slukkes maskinen (fig. A)

 *Støvsug ikke uden et Hepa-filter!*

- Tænd for støvsugeren ved at rykke tænd/sluk-kontakten (1) fremad (retning TIL).

- Sluk for støvsugeren ved at rykke tænd/sluk-kontakten (1) bagud (retning FRA).

Støvsugning (fig. D, E-1, E-2, F)

 *Rengør HEPA-filteret (12) regelmæssigt og efter hver kraftig anvendelse for at opretholde sugekraften.*

 *Fint støv, såsom støv fra cement, sod og gips, er for fint til at blive brugt. Der er risiko for, at det kommer ind i motoren og beskadiger den.*

1. Sluk (1) for maskinen og tag batteriet (14) ud.
2. Lås op for metallåseklamperne (5) og fjern topdelen (8).
3. Inden støvsugning skal du fjerne alt snavs og alle rester fra beholderen (7).
4. Påmonter filteret. Skub forsigtigt HEPA-filteret (12) over filterholderen (13) som vist i fig. D.
5. Placer topdelen (8) på beholderen (7) som vist på fig. E-1.
6. Sæt topdelen (8) på igen, og lås låseklamperne (5). Fig E-2.
7. Indsæt den ene ende af slangen (9) i støvsugerporten (3).
8. Placer batteriet (14).
9. Tryk tænd/sluk-kontakten (1) ind i positionen "ON/1" for at starte din askestøvsuger.
10. Maskinen er nu klar til støvsugning.
11. Tryk tænd/sluk-kontakten (1) ind i positionen "OFF/0" for at slukke din askestøvsuger.

Blæsefunktion (fig. E-1, E-2, G)

 *Drift uden brug af filter anbefales.*

 *Fjern alt snavs og alle rester fra beholderen (7), inden du bruger blæsefunktionen.*

 *Bær altid beskyttelsesbriller, inden du bruger blæsefunktionen.*

 *Risiko for flyvende genstande. Tilskuere skal holde sig på afstand af arbejdsområdet.*

Din askestøvsuger er udstyret med en blæsefunktion. Denne funktion kan bruges til at blæse askerester og støv ud af hjørner og sprækker, som er svære at få adgang til ved støvsugning.

1. Sluk (1) for maskinen og tag batteriet (14) ud.
2. Lås op for metallåseklampen (5) og fjern topdelen (8).
3. Inden blæsning skal du fjerne filteret (12) og fjerne alt snavs og alle rester fra beholderen (7).
4. Sæt topdelen (8) på igen, og lås låseklammerne (5). Fig. E-1, E-2.
5. Indsæt den ene ende af slangen (9) i blæserporten (4) oven på maskinen. Fig. G.
6. Placer batteriet (14).
7. Tryk tænd/sluk-kontakten (1) ind i positionen "ON/1" for at starte din askestøvsuger.
8. Maskinen er nu klar til at blæse asker og støv.
9. Tryk tænd/sluk-kontakten (1) ind i positionen "OFF/0" for at slukke din maskine.

Afslut drift (fig. F)

1. Sluk (1) for maskinen og tag batteriet (14) ud.
2. Fjern topdelen (8), og tøm beholderen (7).
3. Rengør maskinen med en blød klud.
4. Frakobl slange, rør og beholder.
5. Rengør slangeforbindelser, slange og rør efter brug, og sørg for, at de ikke er blokerede.
6. Opbevar slangen og tilbehøret ved maskinen. Opbevar apparatet i et tørt rum.

5. VEDLIGEHOLDELSE



Før rengøring og vedligeholdelse skal du altid slukke for maskinen og fjerne batteripakken fra maskinen.

Rengør maskinbeklædningerne regelmæssigt med en blød klud, helst efter hver anvendelse. Sørg for, at der ikke er støv eller snavs i ventilationsåbningerne. Fjern snavs, der sidder meget godt fast, med en blød klud, der er fugtet i sæbevand. Brug ikke opløsningsmidler, som f.eks. benzin, sprit, ammoniak osv. Kemikalier som disse beskadiger de syntetiske komponenter.

Filtere (fig. B)



For optimal ydeevne anbefales det regelmæssigt at skifte filteret (12) afhængigt af anvendelsesniveauet.

1. Fjern forsigtigt HEPA-filteret (12).
2. Fjern støvet på HEPA-filteret (12) med en børste, og vask det om nødvendigt.
3. Brug ikke rengøringsmidler, opløsningsmidler eller skarpe genstande til nogen form for rengøring af apparatet, herunder det vaskbare HEPA-filter.
4. Lad filteret lufttørre inden installation og brug igen.
5. Geninstaller filteret.

MILJØ



Defekte og/eller bortskaftede elektriske og elektroniske apparater skal afleveres på en passende genbrugsstation.

Kun for lande i EU

Maskinværktøj må ikke bortskaftes sammen med husholdningsaffald. Ifølge EC-direktiv 2012/19/EU om affald af elektrisk og elektronisk udstyr og dets gennemførelse i den nationale lovgivning skal maskinværktøjer, der ikke længere anvendes, afleveres separat og bortskaftes på en miljøvenlig måde.

GARANTI

VONROC-produkter er udviklet til de højeste kvalitetsstandarder og er garanteret fri for defekter i både materialer og udførelse i den periode, der er retsligt angivet fra datoen for det originale køb. Hvis produktet skulle udvikle fejl i denne periode på grund af defekt materiale og/eller udførelse, bedes du kontakte VONROC direkte.

Følgende omstændigheder er udelukket fra denne garanti:

- Uautoriserede servicecentre har foretaget eller gjort forsøg på at foretage reparationer og/eller ændringer på maskinen;
- Normal slitage;
- Værktøjet er blevet misbrugt, brugt forkert eller ikke passende vedligeholdt;
- Der er anvendt ikke-originale reservedele.

Dette udgør den eneste garanti, virksomheden har givet, enten udtrykt eller underforstået. Der er ingen andre garantier, udtrykt eller underforstået, som strækker sig ud over denne, herunder de underforståede garantier for salgbarhed og

egnhed til et bestemt formål. Under ingen omstændigheder skal VONROC holdes ansvarlig for tilfældige skader eller følgeskader. Forhandlerens retsmidler skal være begrænset til reparation eller udskiftning af enheder eller dele, der ikke overholder kravene.

Produktet og brugervejledningen er genstand for ændringer. Specifikationer kan ændres uden yderligere varsel.

1. INSTRUKCJE DOTYCZĄCE BEZPIECZEŃSTWA

Przeczytać dołączone ostrzeżenia dotyczące bezpieczeństwa, dodatkowe ostrzeżenia dotyczące bezpieczeństwa oraz instrukcję. Nieprzestrzeganie ostrzeżeń dotyczących bezpieczeństwa oraz instrukcji może prowadzić do porażenia prądem, pożaru i/lub poważnych obrażeń ciała. Zachować ostrzeżenia dotyczące bezpieczeństwa oraz instrukcje na przyszłość.

Następujące symbole są umieszczone w instrukcji obsługi lub na produkcie:



Przeczytać instrukcję obsługi.



Urządzenie klasy II - Podwójna izolacja - Nie trzeba stosować wtyczek z uziemieniem.



Miniaturowy bezpiecznik zwłoczny.



Maks. temperatura 45°C.



*Wyłącznie do zimnego popiołu!
Istnieje ryzyko pożaru, jeśli temperatura wsysanego materiału przekracza 40°C (104°F)!*



Jeśli temperatura materiału przekracza 40°C, występuje ryzyko pożaru.



Nie wrzucać akumulatora do ognia.



Nie wrzucać akumulatora do wody.



Zbiórka selektywna akumulatora litowo-jonowego.



Nie wyrzucać produktu do nieodpowiednich pojemników.



Produkt spełnia wymogi odpowiednich norm bezpieczeństwa podanych w dyrektywach UE.

UWAGI DOTYCZĄCE BEZPIECZEŃSTWA

TO URZĄDZENIE MOŻE BYĆ UŻYWANE PRZEZ DZIECI W WIEKU OD 8 LAT I OSOBY Z OGRANICZONYMI ZDOLNOŚCIAMI FIZYCZNYMI, CZUCIOWYMI LUB UMYSŁOWYMI LUB NIEPOSIADAJĄCE

DOŚWIADCZENIA I WIEDZY, JEŚLI ZNAJDUJĄ SIĘ ONE POD NADZOREM LUB ZOSTAŁY PRZESZKOLONE Z BEZPIECZNEGO UŻYTKOWANIA URZĄDZENIA I ROZUMIEMĄ ZWIĄZANE Z TYM ZAGROŻENIA. DZIECIOM NIE WOLNO POZWALAĆ BAWIĆ SIĘ URZĄDZENIEM. DZIECIOM BEZ NADZORU NIE WOLNO PRZEPROWADZAĆ CZYSZCZENIA I KONSERWACJI URZĄDZENIA.

- Odkurzacz do popiołu należy prawidłowo zmontować przed użyciem.
- Nie pozostawiać urządzenia pracującego bez nadzoru.
- Utrzymywać dysze i filtry w czystości i sprawności, aby maszyna działała bezpiecznie i z optymalną wydajnością.
- Użytkownik urządzenia odpowiada za bezpieczeństwo innych osób podczas użytkowania urządzenia.
- Urządzenia wolno używać wyłącznie zgodnie z przeznaczeniem.
- Używać urządzenia wyłącznie w miejscach suchych i chronionych przed niekorzystnymi warunkami atmosferycznymi. Nie używać odkurzacza na wolnym powietrzu podczas deszczu.
- Wyjąć akumulator z odkurzacza przed rozpoczęciem konserwacji lub czyszczenia, przeprowadzaniem jakiegokolwiek regulacji, wymianą akcesoriów lub przerwą w korzystaniu z odkurzacza. Taki środek ostrożności zapobiega przypadkowemu uruchomieniu odkurzacza.
- Zapewnić dobrą wentylację w miejscu pracy.
- Zlecać naprawę urządzenia wyłącznie wykwalifikowanemu specjalistom wykorzystującym wyłącznie oryginalne części zamienne. Zapewni to zachowanie bezpieczeństwa odkurzacza.
- Kiedy urządzenie nie jest w użytku, przechowywać go w bezpiecznym miejscu.
- Miejsce przechowywania musi być suche i zamykane na klucz. Zapobiegnie to uszkodzeniu odkurzacza podczas przechowywania lub jego użytkowaniu przez osoby niedoświadczone.

SZCZEGÓLNE OSTRZEŻENIA DOTYCZĄCE BEZPIECZEŃSTWA I WSYSANIA POPIOŁU

- Odkurzacza nie wolno używać do oddzielania substancji niebezpiecznych.

- Nie wsysać sadzy!
- Nie wsysać cieczy.
- Wsysać wyłącznie popiół dopuszczalnych paliw!
- Nie wsysać gorących, płonących ani żarzących się przedmiotów (jak papierosy, węgiel drzewny, popiół itp.). Temperatura materiały nie może przekraczać 40°C.
- Przewaga! Jeśli temperatura materiału przekracza 40°C, występuje ryzyko pożaru.
- Uwaga! Materiał, który może wydawać się zimny z zewnątrz, może nadal być bardzo gorący wewnątrz. Można to sprawdzić, przeczesując popiół metalowym narzędziem przed użyciem urządzenia. Zimny popiół nie powinien już emitować zauważalnego ciepła.
- Gorące cząsteczki popiołu mogą się rozpaść w strumieniu powietrza.
- Temperatura powyżej 40°C może uszkodzić odkurzacz, węże i filtr.
- Dopilnować, aby piekarnik był zimny przed jego odkurzeniem.
- Regularnie sprawdzać rury, filtr i odkurzacz pod kątem nadmiernej temperatury podczas odkurzania.
- W razie zauważenia wzrostu temperatury, niezwłocznie wyłączyć odkurzacz. Wyjąć filtr i usunąć materiał z filtra. Począć, aż odkurzacz ostygnie pod nadzorem.
- Całkowicie opróżnić odkurzacz po odkurzeniu.

SZCZEGÓLNE OSTRZEŻENIA DOTYCZĄCE ZDMUCHIWANIA

- Kierować strumień powietrza wyłącznie na obszar roboczy. Nigdy nie kierować strumienia na ludzi lub zwierzęta.
- Ryzyko wyrzucenia przedmiotów w powietrze. Nie pozwalaj osobom postronnym zbliżyć się do obszaru pracy.
- Zawsze zakładaj okulary ochronne przed rozpoczęciem korzystania z funkcji dmuchawy.

OSTRZEŻENIA DOTYCZĄCE AKUMULATORA

- a) **Nie otwierać akumulatora.** Ryzyko zwarcia.
- b) **Chronić akumulator przed gorącym, np. długotrwałym silnym nasłonecznieniem, ogniem, wodą i wilgocią.** Ryzyko wybuchu.
- c) **W razie uszkodzenia i błędnego użytkowania akumulatora, może dojść do emisji oparów. Przewietrzyć miejsce emisji i uzyskać pomoc lekarską w razie dolegliwości.** Opary mogą powodować podrażnienie układu oddechowego.

- d) **Używać akumulatora wyłącznie w połączeniu z produktem marki Vonroc.** Takie postępowanie chroni akumulator przed niebezpiecznym przeciążeniem.
- e) **Akumulator może zostać uszkodzony przez ostro zakończone przedmioty, jak gwoździe lub wkręta, albo przez uderzenie z zewnątrz.** Może dojść do wewnętrznego zwarcia i akumulator może zacząć się palić, dymić, wybuchnąć lub przegrzać się.

OSTRZEŻENIA DOTYCZĄCE ŁADOWARKI

Przeznaczenie

Za pomocą ładowarki ładować wyłącznie akumulatory typu CD801AA i CD803AA. Akumulatory innego typu mogą pękać, powodując obrażenia ciała i uszkodzenia mienia.

- a) **Nie ładować zwykłych baterii!**
- b) **Podczas ładowania akumulatory muszą znajdować się w dobrze wentylowanym miejscu!**

2. INFORMACJE O URZĄDZENIU

Przeznaczenie

Odkurzacz jest przeznaczony do wsysania zimnego popiołu w zastosowaniach domowych, np. czyszczenia kominka, grilla lub też innych osadów z pyłów. Odkurzacz ma funkcję dmuchawy. Można jej używać do zdmuchiwania pyłu, kurzu i resztek w garażach lub na tarasach i podjazdach. To urządzenie nie jest przeznaczone do użytku komercyjnego ani przemysłowego.

DANE TECHNICZNE



Niniejsza instrukcja dotyczy różnych zestawów/numerów artykułów. Sprawdzić odpowiedni numer artykułu w poniższej tabeli, aby uzyskać informacje na temat zawartości zestawu.

Nr modelu	Akumulatory dołączone	Ładowarki dołączone
VC507DC	-	-
S_VC507DC	CD801AA	CD802AA
S2_VC507DC	2 x CD801AA	CD802AA
S3_VC507DC	CD803AA	CD802AA

Informacje o maszynie	
Napięcie akumulatora	20 V
Siła ssania	10 kPA, 0,6 m ³ /min
Pojemność zbiornika	Około 12 l
Średnica rury	Ø 35 mm
Filtr	HEPA
Zalecany filtr	VC808AA
Długość węża	1,0 m
Ciężar (z akcesoriami)	2,4 kg

Nr modelu	CD801AA
Typ akumulatora	Litowo-jonowy
Napięcie	20 V
Pojemność	2,0 Ah
Zalecana ładowarka	CD802AA
Ciężar	0,3 kg

Nr modelu	CD802AA
Parametry wejściowe zasilania ładowarki	220-240 V, 50 Hz 0,4 A
Parametry wyjściowe zasilania ładowarki	21 V 2,5 A
Czas ładowania akumulatora 2 Ah	60 minut
Czas ładowania akumulatora 4 Ah	120 minut
Zalecane akumulatory	CD801AA, CD803AA
Ciężar	0,36 kg

Nr modelu	CD803AA
Typ akumulatora	Litowo-jonowy
Napięcie	20 V
Pojemność	4,0 Ah
Zalecana ładowarka	CD802AA
Ciężar	0,65 kg

Używać wyłącznie następujących akumulatorów z platformy akumulatorów VONROC VPOWER 20 V. Użycie innych akumulatorów może spowodować poważne obrażenia ciała lub uszkodzenie narzędzia.

CD801AA 20 V, 2 Ah litowo-jonowy
 CD803AA 20 V, 4 Ah litowo-jonowy

Następującej ładowarki można używać do ładowania tych akumulatorów.
CD802AA Szybka ładowarka

Akumulatory należące do platformy VONROC VPOWER 20 V można stosować we wszystkich narzędziach z platformy VONROC VPOWER 20 V.

OPIS

Liczby w tekście odnoszą się do rysunków na stronach 2-3.

1. Włącznik
2. Rączka do przenoszenia
3. Gniazdo wlotowe
4. Gniazdo wylotowe
5. Metalowy zatrzask
6. Schowek na dysze
7. Zbiornik
8. Część górna
9. Wąż
10. Aluminiowa okrągła dysza
11. Aluminiowa wąska dysza
12. Filtr HEPA
13. Mocowanie filtra
14. Akumulator
15. Przycisk odblokowania akumulatora
16. Przycisk diod LED akumulatora
17. Diody LED akumulatora
18. Ładowarka
19. Diody LED ładowarki

3. MONTAŻ



Przed rozpoczęciem jakichkolwiek pracy dotyczących elektronarzędzia, wyjąć akumulator.



Akumulator należy naładować przed pierwszym użyciem.

Wkładanie akumulatora do narzędzia (rys. B)



Dopilnować, aby zewnętrzna powierzchnia akumulatora była czysta i sucha przed podłączeniem do ładowarki lub narzędzia.

1. Włożyć akumulator (14) w podstawę urządzenia, zgodnie z rys. B.
2. Wcisnąć akumulator dalej, aż zatrzaśnie się w poprawnym położeniu.

Wymowianie akumulatora z urządzenia (rys. B)

1. Nacisnąć przycisk odblokowania akumulatora (15).
2. Wyjąć akumulator z urządzenia zgodnie z rys. B.

Sprawdzanie stanu naładowania akumulatora (rys. C)

- Aby sprawdzić stan naładowania akumulatora, wcisnąć przycisk (16) na akumulatorze na chwilę.
- Akumulator ma 3 diody informujące o poziomie naładowania. Im więcej świeci diod, tym wyższy poziom naładowania akumulatora.
- Jeśli diody nie świecą, oznacza to, że akumulator jest rozładowany i wymaga niezwłocznego naładowania.

Ładowanie akumulatora ładowarką (rys. C)

1. Wyjąć akumulator (14) z narzędzia.
2. Ustawić akumulator (14) spodem do góry i wsunąć go na ładowarkę (18) zgodnie z rys. C.
3. Wcisnąć akumulator do oporu do gniazda.
4. Podłączyć ładowarkę do gniazdka i poczekać chwilę. Diody LED na ładowarce (19) zaświecą się, informując o stanie ładowania.

Ładowarka jest wyposażona w 2 diody LED (19), informujące o stanie procesu ładowania:

Stan czerwonej diody LED	Stan zielonej diody LED	Stan ładowarki
Wyłączona	Wyłączona	Brak zasilania
Wyłączona	Włączona	Tryb gotowości: - Nie włożono akumulatora lub - Włożono akumulator, ale ładowanie zostało zakończone
Włączona	Wyłączona	Ładowanie akumulatora w toku

- Całkowite naładowanie akumulatora 2 Ah może trwać do 60 minut.
- Całkowite naładowanie akumulatora 4 Ah może trwać do 120 minut.

Po całkowitym naładowaniu akumulatora wyjąć wtyczkę ładowarki z gniazdka i wyjąć akumulator z ładowarki.

- Nasunąć filtr HEPA (12) na mocowanie filtra (13) zgodnie z rys. D.



Czyścić filtr HEPA (12) regularnie i po każdym intensywnym użyciu, aby zachować moc ssania.

- Założyć część górną (8) na zbiornik (7) zgodnie z rys. E-1.
- Zamocować metalowe zatrzaski (5) zbiornika do górnej części (8) zgodnie z rys. E-2.
- Zamknąć metalowe zatrzaski (5), wciskając je w dół.
- Podłączyć wąż ssący (9).
W celu odkurzenia (rys. F): Podłączyć wąż ssący (9) do gniazda wlotowego (3).
Do zdmuchiwania (rys. G): Podłączyć wąż ssący (9) do gniazda wylotowego (4).
- Podłączyć okrągłą dyszę (10) lub wąską dyszę (11) do węża (9).

4. OBSŁUGA

Włączanie i wyłączanie maszyny (rys. A)



Nie odkurzać bez filtra Hepa!

- Aby włączyć odkurzacza, przesunąć włącznik (1) do przodu (kierunek WŁ.).
- Aby wyłączyć odkurzacza, przesunąć włącznik (1) do tyłu (kierunek WYŁ.).

Odkurzenie (rys. D, E-1, E-2, F)



Czyścić filtr HEPA (12) regularnie i po każdym intensywnym użyciu, aby zachować moc ssania.



Drobny pył, jak z cementu, sadzy i tynku jest zbyt drobny, by filtr go zatrzymywał. Ryzyko przedostania się pyłu do silnika i jego uszkodzenia.

1. Wyłączyć (1) urządzenie i wyjąć akumulator (14).
2. Otworzyć metalowe zatrzaski blokujące (5) i zdjąć górną część (8).
3. Przed rozpoczęciem odkurzenia usunąć wszelkie zanieczyszczenia i resztki ze zbiornika (7).
4. Zamontować filtr. Ostrożnie nasunąć filtr HEPA (12) na mocowanie filtra (13) zgodnie z rys. D.
5. Założyć część górną (8) na zbiornik (7) zgodnie z rys. E-1.

6. Zamontować górną część (8) na miejsce i zamknąć zatrzaski blokujące (5). Rys. E-2.
7. Włożyć jeden koniec węża (9) w gniazdo wlotowe (3).
8. Włożyć akumulator (14).
9. Wcisnąć włącznik (1) w położenie „ON/1”, aby włączyć odkurzacza.
10. Urządzenie jest teraz gotowe do odkurzenia.
11. Wcisnąć włącznik (1) w położenie „OFF/0”, aby wyłączyć odkurzacza.

Funkcja dmuchawy (rys. E-1, E-2, G)



Zalecamy używanie odkurzacza w tym trybie bez filtra.



Usunąć wszystkie zanieczyszczenia i resztki ze zbiornika (7) przed użyciem funkcji dmuchawy.



Zawsze zakładać okulary ochronne przed rozpoczęciem korzystania z funkcji dmuchawy.



Ryzyko wyrzucenia przedmiotów w powietrze. Nie pozwalać osobom postronnym zbliżyć się do obszaru pracy.

Odkurzacza ma funkcję dmuchawy. Tej funkcji można używać do wydmuchiwania resztek popiołu i pyłu z narożników i szczelin, do których trudno dotrzeć podczas odkurzenia.

1. Wyłączyć (1) urządzenie i wyjąć akumulator (14).
2. Otworzyć zatrzask blokujący (5) i zdjąć górną część (8).
3. Przed dmuchaniem wyjąć filtr (12) i usunąć wszystkie zanieczyszczenia i resztki ze zbiornika (7).
4. Zamontować górną część (8) na miejsce i zamknąć zatrzaski blokujące (5). Rys. E-1, E-2.
5. Włożyć jeden koniec węża (9) w gniazdo wylotowe (4) na górze urządzenia. Rys. G.
6. Włożyć akumulator (14).
7. Wcisnąć włącznik (1) w położenie „ON/1”, aby włączyć odkurzacza.
8. Urządzenie jest teraz gotowe do zdmuchiwania pyłu i popiołu.
9. Wcisnąć włącznik (1) w położenie „OFF/0”, aby wyłączyć odkurzacza.

Kończenie pracy (rys. F)

1. Wyłączyć (1) urządzenie i wyjąć akumulator (14).
2. Zdjąć górną część (8) i opróżnić zbiornik (7).
3. Oczyszczyć urządzenie miękką ściereczką.
4. Odłączyć wąż, rurę i zbiornik.
5. Oczyszczyć złącza węża, wąż i rurę po użyciu i utrzymywać je wolne od zatorów.
6. Zamocować wąż i akcesoria na maszynie zgodnie z rysunkiem. Przechowywać urządzenie w suchym pomieszczeniu.

5. KONSERWACJA

Przed rozpoczęciem czyszczenia i konserwacji zawsze wyłączać urządzenie i wyjmować z niego akumulator.

Czyścić obudowę urządzenia regularnie miękką ściereczką, najlepiej po każdym użyciu. Dopilnować, aby otwory wentylacyjne były wolne od pyłu, kurzu i zabrudzeń. Usuwać odporne zabrudzenia miękką ściereczką zwilżoną mydlinami. Nie używać żadnych rozpuszczalników, takich jak benzyna, alkohol, amoniak itp. Takie substancje chemiczne spowodują uszkodzenie części z tworzyw sztucznych.

Filtry (rys. B)

W celu zapewnienia optymalnej wydajności zaleca się regularną wymianę filtra (12) w zależności od jego zużycia.

1. Ostrożnie wyjąć filtr HEPA (12).
2. Oczyszczyć pył z filtra HEPA (12) szczotką i, w razie konieczności, umyć go.
3. Nie używać produktów czyszczących, rozpuszczalników ani ostrych przedmiotów do czyszczenia urządzenia, w tym zmywalnego filtra HEPA.
4. Pozostawić filtr do wyschnięcia przed jego ponownym montażem i użyciem.
5. Zamontować filtr na miejsce.

OCHRONA ŚRODOWISKA

Uszkodzone i/lub niepotrzebne urządzenia elektryczne lub elektroniczne podlegają zbiórce w odpowiednich punktach recyklingu.

Tylko kraje WE

Nie wyrzucać elektronarzędzi wraz z odpadami z gospodarstw domowych. Zgodnie z dyrektywą 2012/19/WE dotyczącą zużytych urządzeń elektrycznych i elektronicznych oraz jej wdrożeniem do prawodawstwa krajowego, elektronarzędzia, które już nie nadają się do użytku, podlegają oddzielnej zbiórce oraz utylizacji w sposób przyjazny dla środowiska.

GWARANCJA

Produkty VONROC są wytwarzane zgodnie z najwyższymi standardami jakości i producent udziela gwarancji na wady materiałowe i wady wykonania na okres wymagany prawem, licząc od dnia zakupu. Jeśli wystąpi usterka produktu w tym okresie spowodowana wadą materiałową i/lub wadą wykonania, proszę bezpośrednio skontaktować się ze sprzedawcą VONROC.

Następujące okoliczności powodują unieważnienie gwarancji:

- Przeprowadzono naprawy lub modyfikacje narzędzia w serwisie innym lub autoryzowany lub podjęto ich próbę,
- Normalne zużycie,
- Narzędzie było używane niezgodnie z przeznaczeniem, źle z nim się obchodzono lub było nieprawidłowo konserwowane,
- Użyto części zamiennych innych niż oryginalne.

Niniejsza gwarancja to wyłączna gwarancja producenta i nie obowiązują żadne inne wyrażone ani dorozumiane gwarancje. Nie obowiązują żadne inne wyrażone ani dorozumiane gwarancje o zakresie przekraczającym niniejszą gwarancję, co obejmuje dorozumiane gwarancje przydatności do sprzedaży i przydatności do określonego celu. W żadnym przypadku firma VONROC nie ponosi odpowiedzialności za straty przypadkowe lub wynikowe. Zadośćuczynienie sprzedawcy jest ograniczone do naprawy lub wymiany niezgodnych urządzeń lub części.

Produkt i instrukcja obsługi podlegają zmianom. Dane techniczne podlegają zmianom bez uprzedzenia.

1. INSTRUCȚIUNI DE SIGURANȚĂ

Citiți avertizările de siguranță, avertizările de siguranță suplimentare și instrucțiunile. Nerespectarea avertizărilor de siguranță poate cauza producerea de electrocutări, incendii și/sau răniri grave. Păstrați avertizările de siguranță și instrucțiunile pentru referințe viitoare.

În manualul de utilizare sau pe produs se utilizează următoarele simboluri:



Citiți manualul de utilizare.



Mașină clasa II - Izolație dublă - Nu aveți nevoie de nicio priză împământată.



Legătură de siguranță în miniatură de tip Time-lag.



Temperatură max. 45°C.

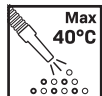

Numai pentru cenușă rece! Există riscul de incendiu dacă materialul de aspirație depășește temperatura de 40°C (104°F)!



Dacă temperatura materialului depășește 40°C, există riscul de incendiu.



Nu aruncați bateria în foc.



Nu aruncați bateria în apă.



Colectare separată pentru bateria Li-ion.



Nu eliminați produsul în containere neadecvate.



Produsul este în conformitate cu standardele de siguranță aplicabile din directivele europene.

NOTE DE SIGURANȚĂ

ACEST APARAT POATE FI UTILIZAT DE COPIII CU VÂRSTA DE PESTE 8 ANI ȘI DE CĂTRE PERSOANE CU CAPACITĂȚI FIZICE, SENZORIALE SAU MENTALE REDUSE SAU DE CĂTRE PERSOANE LIPSITE DE EXPERIENȚĂ ȘI CUNOȘTINȚE DACĂ ACESTEA AU FOST SUPRAVEGHEATE ȘI INSTRUITE CU PRIVIRE LA UTILIZAREA APARATULUI ÎN CONDIȚII DE

SIGURANȚĂ ȘI ÎNȚELEAG RISCURILE PE CARE LE IMPLICĂ. COPIII NU AU VOIE SĂ SE JOACE CU APARATUL. CURĂȚAREA ȘI OPERAȚIUNILE DE ÎNTREȚINERE NU TREBUIE EFECTUATE DE COPII FĂRĂ SUPRAVEGHERE.

- Aspiratorul de cenușă trebuie montat corespunzător înainte de utilizare.
- Nu lăsați aparatul să funcționeze fără supraveghere.
- Păstrați duzele și filtrele curate și funcționale pentru a vă asigura că mașina funcționează în siguranță și are performanțe optime.
- Utilizatorul dispozitivului este responsabil pentru siguranța celorlalți în timpul utilizării acestuia.
- Aparatul trebuie utilizat numai în scopurile pentru care a fost conceput.
- Utilizați aparatul numai în zone uscate și protejate de intemperii. Nu-l folosiți în exterior când plouă.
- Scoateți acumulatorul din aspirator înainte de a efectua lucrări de întreținere sau curățare, de a face orice reglaje, de a schimba accesoriile sau de a pune aspiratorul deoparte. Această măsură de siguranță previne pornirea accidentală a aspiratorului.
- Asigurați o ventilație bună la locul de muncă.
- Reparați aparatul numai de către specialiști calificați și numai cu piese de schimb originale. Acest lucru va garanta păstrarea în siguranță a aspiratorului.
- Atunci când aparatul nu este utilizat, depozitați-l în siguranță.
- Locul de depozitare trebuie să fie uscat și să poată fi încuiat. Acest lucru previne deteriorarea aspiratorului atunci când este depozitat sau când este utilizat de persoane neexperimentate.

AVERTIZĂRI SPECIFICE DE SIGURANȚĂ PRIVIND ASPIRAREA CENUȘEI

- Aspiratorul nu trebuie utilizat pentru separarea substanțelor periculoase.
- Nu aspirați funinginea!
- Nu aspirați lichidele.
- Aspirați numai cenușa combustibililor autorizați!
- Nu aspirați materiale sau jar fierbinți sau în flăcări (de exemplu, țigări, cărbune, cenușă etc.). Temperatura materialului trebuie să fie sub 40°C.

- **Precauție!** Dacă temperatura materialului depășește 40°C, există riscul de incendiu.
- **Atenție!** Materialul care pare să se fi răcit din exterior poate fi încă foarte fierbinte în interior. Acest lucru poate fi determinat prin „pieptănarea” cenușii cu un instrument metalic înainte de a utiliza dispozitivul. Nu va mai exista căldură vizibilă care iradiază din cenușa rece.
- Particulele fierbinți de cenușă se pot aprinde din nou în fluxul de aer.
- Temperaturile care depășesc 40°C pot deteriora aspiratorul, furtunurile și filtrul.
- Vă rugăm să vă asigurați că cuptorul este rece înainte de a-l curăța.
- Verificați continuu tuburile, filtrul și aspiratorul pentru temperaturi excesive în timpul aspirării.
- Dacă observați o creștere a temperaturii, opriți imediat aspiratorul. Îndepărtați filtrul și îndepărtați materialul de pe filtru. Lăsați aspiratorul să se răcească sub supraveghere.
- Goliți complet aspiratorul după aspirare.

AVERTIZĂRI SPECIFICE DE SIGURANȚĂ PRIVIND SUFLAREA

- Evacuare directă a aerului numai în zona de lucru. Niciodată către oameni sau animale.
- Pericol de proiectare a obiectelor. Nu permiteți accesul altor persoane în zona de lucru.
- Purtați întotdeauna ochelari de protecție înainte de a utiliza funcția de suflare.

AVERTISMENTE DE SIGURANȚĂ PENTRU BATERIE

- Nu deschideți bateria.** Pericol de scurtcircuit.
- Protejați bateria împotriva căldurii, de ex. împotriva expunerii puternice la soare, foc, apă și umiditate.** Pericol de explozie.
- În cazul deteriorării și utilizării necorespunzătoare a bateriei, pot fi emiși vapori. Ventilați zona și solicitați asistență medicală în caz de sesizări.** Vaporii pot irita sistemul respirator.
- Utilizați bateria numai împreună cu produsul dvs. Vonroc.** Numai această măsură protejează bateria împotriva supraîncărcării periculoase.
- Bateria poate fi deteriorată de obiecte ascuțite, cum ar fi cuie sau șurubelnițe sau prin forță aplicată extern.** Poate apărea un scurtcircuit intern și bateria poate arde, exploda sau supraîncălzi.

AVERTISMENTE DE SIGURANȚĂ PENTRU STAȚII DE ÎNCĂRCARE

Domeniul de utilizare

Încărcați doar acumulatorii de tip CD801AA și CD803AA cu încărcătorul. Alte tipuri de acumulatori pot exploda provocând rănire personală și daune.

- Nu reîncărcați bateriile nereîncărcabile!**
- În timpul încărcării, acumulatorii trebuie amplasați într-o zonă bine ventilată!**

2. INFORMAȚII CU PRIVIRE LA MAȘINA

Domeniul de utilizare

Aspiratorul este destinat aspirării cenușii reci domestice, de exemplu, curățării unui șemineu, a grătarului sau a altor reziduuri de cenușă. Aspiratorul este prevăzut cu o funcție de suflare. Poate fi folosit pentru a arunca praful și resturile din garaje sau de pe terase și alee. Aparatul nu este potrivit pentru uz comercial sau industrial.

SPECIFICAȚII TEHNICE





Acest manual a fost realizat pentru diferite numere de seturi/articole. Verificați numărul articolului corespunzător în tabelul de specificații de mai jos pentru a vedea compoziția și conținutul exact al setului.

Nr. model	Acumulatori inclus	Încărcătoare inclus
VC507DC	-	-
S_VC507DC	CD801AA	CD802AA
S2_VC507DC	2 x CD801AA	CD802AA
S3_VC507DC	CD803AA	CD802AA

Informații despre mașină	
Tensiune acumulator	20V
Forța de aspirație	10 kPa, 0,6m³/min
Capacitate recipient	Aprox. 12L
Diametrul tubului	Ø 35 mm
Filtru	HEPA
Filtru recomandat	VC808AA
Lungime furtun	1,0 m
Greutate (inclusiv accesorii)	2,4 kg

Nr. model	CD801AA
Tip acumulator	Litiu ion
Tensiune	20 V 
Capacitate	2,0 Ah
Încărcător recomandat	CD802AA
Greutate	0,3 kg

Nr. model	CD802AA
Intrare încărcător	220-240V, 50Hz 0,4A
Ieșire încărcător	21V  2,5A
Timp de încărcare acumulator 2Ah	60 minute
Timp de încărcare acumulator 4Ah	120 minute
Acumulatori recomandați	CD801AA, CD803AA
Greutate	0,36 kg

Nr. model	CD803AA
Tip acumulator	Litiu ion
Tensiune	20 V 
Capacitate	4,0 Ah
Încărcător recomandat	CD802AA
Greutate	0,65 kg

Utilizați numai următoarele baterii ale platformei VONROC VPOWER 20V. Utilizarea altor baterii poate provoca vătămări corporale grave sau defectarea uneltei.

CD801AA 20V, 2Ah Litiu-Ion
 CD803AA 20 V, 4Ah Litiu-Ion

Următorul încărcător al dispozitivului poate fi utilizat pentru a încărca aceste baterii.
 CD802AA Încărcător rapid

Bateriile platformei VONROC VPOWER 20V sunt interschimbabile cu toate uneltele VONROC VPOWER 20V.

DESCRIERE

Numerele din text se referă la diagramele de la paginile 2-3.

1. Comutator pornire/oprire
2. Mâner de transport

3. Port de aspirare
4. Port de suflare
5. Clemă de blocare metalică
6. Depozitare duze
7. Recipient
8. Secțiunea superioară
9. Furtun
10. Duză rotundă din aluminiu
11. Duză pentru crăpături din aluminiu
12. Filtru HEPA
13. Suport filtru
14. Acumulator
15. Buton deblocare acumulator
16. Buton indicator cu LED pentru acumulator
17. Indicatori acumulator LED
18. Încărcător
19. Indicatori LED încărcător

3. ASAMBLAREA



Înainte de orice lucrare asupra aparatului, decuplați bateria.



Înainte de prima utilizare, acumulatorul trebuie să fie încărcat.

Introducerea acumulatorului în mașină (Fig. B)

Asigurați-vă că exteriorul acumulatorului este curat și uscat înainte de a îl conecta la acumulator sau la mașină.



1. Introduceți acumulatorul (14) în suportul mașinii, așa cum este indicat în Fig. B.
2. Apăsați acumulatorul până când se fixează în poziție.

Scoaterea acumulatorului din aparat (Fig. B)

1. Apăsați butonul de deblocare a acumulatorului (15).
2. Trageți acumulatorul din aparat, așa cum este indicat în Fig. B.

Verificarea nivelului de încărcare a acumulatorului (Fig. C)

- Pentru a verifica nivelul de încărcare a acumulatorului, apăsați scurt butonul (16) de pe acumulator.
- Acumulatorul este prevăzut cu 3 lumini care indică nivelul de încărcare, numărul de lumini aprinse semnifică gradul de încărcare a bateriei.

- Atunci când luminile sunt stinse, acest lucru semnifică faptul că acumulatorul este descărcat și trebuie încărcat imediat.

Încărcarea acumulatorului folosind încărcătorul (Fig. C)

1. Scoateți acumulatorul (14) din mașină.
2. Întoarceți invers acumulatorul (14) și împingeți-l în încărcător (18), așa cum este indicat în Fig. C.
3. Apăsați acumulatorul până când este introdus complet în locaș.
4. Conectați mufa încărcătorului la o priză electrică și așteptați o perioadă. Indicatorii LED de pe încărcător (19) se vor aprinde și vor indica nivelul de încărcare.

Încărcătorul are 2 indicatori LED (19), care indică nivelul procesului de încărcare:

LED roșu de stare	LED verde de stare	Stare încărcător
Oprit	Oprit	Fără alimentare
Oprit	Pornit	Mod de așteptare: - Nu este niciun acumulator introdus sau, - Acumulator introdus dar încărcarea s-a sfârșit
Pornit	Oprit	Încărcare acumulator în progres

- Încărcarea completă a acumulatorului de 2Ah poate dura până la 60 minute.
- Încărcarea completă a acumulatorului de 4Ah poate dura până la 120 minute.

După încărcarea completă a acumulatorului, scoateți mufa încărcătorului din priză și îndepărtați acumulatorul din încărcător.

- Glisați filtrul HEPA (12) peste suportul filtrului (13) așa cum se arată în Fig. D.



Curățați filtrul HEPA (12) în mod regulat și după fiecare utilizare intensă pentru a menține puterea de aspirație.

- Așezați secțiunea superioară (8) pe recipient (7) așa cum se arată în Fig. E-1.
- Fixați clemele metalice de blocare ale recipientului la secțiunea superioară (8) așa cum se arată în Fig. E-2.

- Închideți clemele de blocare metalice (5) împingându-le în jos.
- Conectați furtunul de aspirație (9). Pentru aspirare (Fig. F): Conectați furtunul de aspirație (9) la orificiul port de aspirare (3). Pentru suflare (Fig. G): Conectați furtunul de aspirație (9) la orificiul de suflare (4).
- Conectați duza rotundă (10) sau duza de spații înguste (11) la furtunul (9).

4. UTILIZAREA

Pornirea/oprirea mașinii (Fig. A)



Nu aspirați fără un filtru Hepa!

- Pentru a porni aspiratorul, deplasați comutatorul de pornire/oprire (1) în față (direcția PORNIT).
- Pentru a opri aspiratorul, deplasați comutatorul de pornire/oprire (1) înapoi (direcția OPRIT).

Aspirarea (Fig. D, E-1, E-2, F)



Curățați filtrul HEPA (12) în mod regulat și după fiecare utilizare intensă pentru a menține puterea de aspirație.



Praful fin, precum praful din ciment, funingine și tencuială, este prea fin pentru a fi folosit. Riscul de a intra în motor și de a-l deteriora.

1. Opriti (1) aparatul și scoateți acumulatorul (14).
2. Deblocați clemele metalice de blocare (5) și scoateți secțiunea superioară (8).
3. Înainte de aspirare, îndepărtați toată murdăria și resturile din recipient (7).
4. Montați filtrul. Glisați cu grijă filtrul HEPA (12) peste suportul filtrului (13) așa cum se arată în Fig. D.
5. Așezați secțiunea superioară (8) pe recipient (7) așa cum se arată în Fig. E-1.
6. Atașați din nou secțiunea superioară (8) și blocați clemele de blocare (5). Fig E-2.
7. Introduceți un capăt al furtunului (9) în orificiul de aspirare (3).
8. Puneți acumulatorul (14).
9. Apăsați comutatorul de alimentare (1) în poziția „PORNIT/1” pentru a porni dispozitivul de curățare a cenușii.

10. Aparatul este acum gata de utilizare pentru aspirare.
11. Apăsăți comutatorul de alimentare (1) în poziția „OPRIT/0” pentru a opri dispozitivul de curățare a cenușii.

Funcția de suflare (Fig. E-1, E-2, G)



Se recomandă funcționarea fără utilizarea unui filtru.



Îndepărtați toată murdăria și resturile din recipient (7) înainte de a utiliza funcția de suflare.



Purtați întotdeauna ochelari de protecție înainte de a utiliza funcția de suflare.



Pericol de proiectare a obiectelor. Nu permiteți accesul altor persoane în zona de lucru.

Dispozitivul de curățare a cenușii este echipat cu o funcție de suflare. Această funcție poate fi utilizată pentru a sufla resturile de cenușă și praful din colțuri și locuri care sunt greu accesibile cu aspiratorul.

1. Oprăți (1) aparatul și scoateți acumulatorul (14).
2. Deblocați clema de blocare (5) și scoateți secțiunea superioară (8).
3. Înainte de suflare, scoateți filtrul (12) și îndepărtați toată murdăria și resturile din recipient (7).
4. Atașați din nou secțiunea superioară (8) și blocați clemele de blocare (5). Fig. E-1, E-2.
5. Introduceți un capăt al furtunului (9) în orificiul de suflare (4) de deasupra aparatului. Fig. G.
6. Puneți acumulatorul (14).
7. Apăsăți comutatorul de alimentare (1) în poziția „PORNIT/1” pentru a porni dispozitivul de curățare a cenușii.
8. Aparatul este acum pregătit pentru suflarea cenușii și a prafului.
9. Apăsăți comutatorul de alimentare (1) în poziția „OPRIT/0” pentru a opri aparatul.

Terminarea operațiunii (Fig. F)

1. Oprăți (1) aparatul și scoateți acumulatorul (14).
2. Scoateți secțiunea superioară (8) și goliți recipientul (7).

3. Curățați aparatul cu o cârpă moale și umedă.
4. Deconectați furtunul, tubul și recipientul.
5. Curățați conectorii furtunului, furtunul și tubul după utilizare și păstrați-i deblocați.
6. Depozitați furtunul și accesoriul la mașină. Depozitați aparatul într-un loc uscat.

5. ÎNTREȚINEREA



Înainte de curățare și întreținere, oprăți alimentarea electrică a mașinii și scoateți acumulatorul din mașină.

Curățați regulat carcasa cu o cârpă moale, de preferat după fiecare utilizare. Curățați fantele de aerisire de praf și murdărie. Îndepărtați murdăria persistentă cu o cârpă moale înmuiată în clăbuci de săpun. Nu folosiți solvenți precum benzină, alcool, amoniac, etc. Astfel de substanțe chimice vor deteriora componentele sintetice.

Filtre (Fig. B)



Pentru performanțe optime, se recomandă schimbarea regulată a filtrului (12) în funcție de nivelul de utilizare.

1. Scoateți cu atenție filtrul HEPA (12).
2. Curățați praful de pe filtrul HEPA (12) cu o perie și, dacă este necesar, spălați-l.
3. Nu utilizați produse de curățat, solvenți sau obiecte ascuțite pentru orice curățare a aparatului, acesta include filtrul HEPA lavabil
4. Lăsați filtrul să se usuce la aer înainte de instalare și reutilizare.
5. Reinstalați filtrul.

MEDIU



Aparatele electrice sau electronice deteriorate și/sau defecte trebuie colectate în locurile de reciclare corespunzătoare.

Numai pentru țările din CE

Nu aruncați echipamentele acționate electric împreună cu gunoii menajer. Conform Indicației europene 2012/19/CE pentru echipamente electrice și electronice uzate și a implementării sale la nivel național, echipamentele acționate electric scoase din uz trebuie colectate separat și evacuate într-o manieră ecologică.

GARANȚIE

Produsele VONROC sunt realizate la cele mai înalte standarde de calitate și sunt garantate în privința materialelor și a manoperei pentru întreaga perioadă de utilizare în garanție, începând cu data achiziției. În cazul în care produsul prezintă defecțiuni în perioada de garanție din cauza materialului defect și/sau a manoperei, contactați direct VONROC.

Următoarele circumstanțe sunt excluse de la această garanție:

- Reparațiile sau modificările care realizate sau care s-au încercat a fi efectuate de centre de service neautorizate;
- Uzura în condiții normale de utilizare;
- Unealta care a fost abuzată, utilizată într-un mod neglijent sau întreținută în mod inadecvat;
- Folosirea unor piese de schimb neoriginale.

Aceasta acoperă garanția companiei, explicită sau implicită. Nu există alte garanții explicite sau implicite care să se extindă dincolo de cele indicate aici, incluzând garanțiile, vandabilitatea sau adecvarea pentru un anumit scop. În nicio situație, VONROC nu este responsabil pentru daunele incidentale sau consecvențiale. Reparațiile efectuate de reprezentant trebuie să fie limitate la reparațiile sau la înlocuirea unităților sau a pieselor neconforme.

Produsul și manualul de utilizare pot suferi modificări. Specificațiile se pot modifica fără notificare prealabilă.

1. INSTRUȚIÕES DE SEGURANÇA

Leia os avisos de segurança fornecidos, os avisos de segurança adicionais e as instruções. O não cumprimento dos avisos de segurança e das instruções pode resultar em choque eléctrico, incêndio e/ou ferimentos graves. Guarde os avisos de segurança e as instruções para referência futura.

Os seguintes símbolos são utilizados no manual do utilizador ou no produto:



Leia o manual do utilizador.



Máquina de classe II - Isolamento duplo - Não é necessário uma ficha com ligação à terra.



Fusível miniatura com desfasamento.



Temperatura máx. de 45 °C.



Apenas para cinzas frias! Há o risco de incêndio se o material aspirável atingir uma temperatura superior a 40 °C!



Se a temperatura do material for superior a 40 °C, há o risco de incêndio.



Não deite a bateria no fogo.



Não coloque a bateria dentro de água.



Recolha selectiva para bateria de iões de lítio.



Não elimine o produto em recipientes não adequados.



O produto está em conformidade com as normas de segurança aplicáveis nas directivas europeias.

AVISOS DE SEGURANÇA

ESTE EQUIPAMENTO PODE SER UTILIZADO POR CRIANÇAS A PARTIR DOS 8 ANOS E POR PESSOAS COM CAPACIDADES FÍSICAS, SENSORIAIS OU MENTAIS REDUZIDAS OU COM FALTA DE EXPERIÊNCIA E CONHECIMENTOS QUE TENHAM

RECEBIDO INSTRUÇÕES OU SUPERVISÃO SOBRE A UTILIZAÇÃO SEGURA DO EQUIPAMENTO E COMPREENDAM OS RISCOS ENVOLVIDOS. AS CRIANÇAS DEVEM SER VIGIADAS PARA QUE NÃO BRINQUEM COM O EQUIPAMENTO. A LIMPEZA E A MANUTENÇÃO POR PARTE DO UTILIZADOR NÃO DEVEM SER EFECTUADAS POR CRIANÇAS SEM SUPERVISÃO.

- O aspirador de cinzas deve ser montado correctamente antes de ser utilizado.
- Não deixe a máquina a funcionar sem supervisão.
- Mantenha os bocais e os filtros limpos e funcionais para garantir que a máquina funciona de maneira segura e produz um óptimo desempenho.
- O utilizador do dispositivo é responsável pela segurança de terceiros quando estiver a utilizá-lo.
- A máquina só deve ser utilizada para as finalidades previstas.
- Utilize a máquina apenas em áreas secas e protegidas de intempéries. Não o utilize no exterior quando estiver a chover.
- Retire a bateria do aspirador antes de efectuar a manutenção, limpeza, efectuar quaisquer ajustes, substituir acessórios ou armazenar o aspirador. Esta medida de segurança impede o arranque acidente do aspirador.
- Forneça ventilação adequada no local de trabalho.
- A máquina deve ser reparada apenas por técnicos especializados e deve utilizar apenas peças sobresselentes originais. Desta forma, é garantida a segurança do aspirador.
- Quando não utilizar a máquina, armazene-a num local seguro.
- O local de armazenamento deve ser seco e trancado com chave. Isto impede que o aspirador fique danificado quando for armazenado ou se for utilizado por pessoas inexperientes.

AVISOS DE SEGURANÇA ESPECÍFICOS PARA ASPIRAR CINZAS

- O aspirador não deve ser utilizado para separar substâncias perigosas.
- Não aspire fuligem!
- Não aspire líquidos.
- Aspire apenas as cinzas de combustíveis permitidos!

- Não aspire objectos quentes ou ardentes ou brasas (por exemplo, cigarros, carvão, cinzas, etc.). A temperatura do material deve ser inferior a 40 °C.
- Cuidado! Se a temperatura do material for superior a 40 °C, há o risco de incêndio.
- Atenção! O material que pareça ter arrefecido no exterior pode estar muito quente no interior. Para determinar se está quente, afaste as cinzas com uma ferramenta metálica antes de utilizar o dispositivo. As cinzas frias já não irradiam calor.
- As partículas de cinza quentes podem arder de novo no fluxo de ar.
- As temperaturas superiores a 40 °C podem danificar o aspirador, as mangueiras e o filtro.
- Assegure-se de que o forno está frio antes de aspirá-lo.
- Verifique com frequência se os tubos, o filtro e o aspirador apresentam temperaturas excessivas durante a limpeza com o aspirador.
- Se verificar que existe um aumento da temperatura, desligue o aspirador de imediato. Retire o filtro e retire o material do filtro. O aspirador deve ser arrefecido sob supervisão.
- Esvazie por completo o aspirador depois de aspirar.

AVISOS DE SEGURANÇA ESPECÍFICOS DURANTE A SOPRAGEM

- Só deve apontar a descarga de ar para a área de trabalho. Nunca aponte para pessoas ou animais.
- Risco de projecção de objectos. Mantenha as pessoas presentes afastadas da área de trabalho.
- Use sempre óculos de segurança antes de utilizar a função de sopro.

AVISOS DE SEGURANÇA SOBRE A BATERIA

- a) **Não abra a bateria.** Perigo de curto-circuito.
- b) **Proteja a bateria do calor, por exemplo, de exposição contínua a luz solar intensa, fogo, água e humidade.** Perigo de explosão.
- c) **No caso de danos e uso inadequado da bateria, podem ser emitidos vapores. Ventile a área e contacte um médico se houver queixas.** Os vapores podem irritar o sistema respiratório.
- d) **Utilize a bateria apenas em conjunto com o seu produto da Vonroc.** Esta é a única protecção contra sobrecarga perigosa.

- e) A bateria pode ser danificada por objectos afiados, como pregos ou chaves de fendas ou se for aplicada força externa. Pode ocorrer um curto-circuito interno e a bateria pode queimar, causar fumo, explodir ou sobreaquecer.

AVISOS DE SEGURANÇA SOBRE O CARREGADOR

Utilização pretendida

Deve utilizar apenas as baterias recarregáveis CD801AA e CD803AA no carregador. Outros tipos de baterias podem rebentar, causando ferimentos e danos.

- a) **Não recarregue baterias não recarregáveis!**
 b) **Durante o processamento de carregamento, as baterias devem ser colocadas em locais bem ventiladas!**

2. INFORMAÇÕES SOBRE A MÁQUINA

Utilização pretendida

O aspirador é concebido para aspirar cinzas frias domésticas, por exemplo, quando limpar uma lareira, um churrasco ou outros resíduos de cinzas. O aspirador está equipado com uma função de sopro. Pode ser utilizado para remover pó e resíduos de garagens, pátios e entradas. O dispositivo não é adequado para uso comercial ou industrial.

ESPECIFICAÇÕES TÉCNICAS



Este manual foi elaborado para conjuntos/ números de artigos diferentes. Verifique o número do artigo correspondente na tabela de especificações indicada abaixo para obter a composição e conteúdos correctos do seu conjunto.

Modelo n.º	Baterias incluídas	Carregadores incluídos
VC507DC	-	-
S_VC507DC	CD801AA	CD802AA
S2_VC507DC	2 CD801AA	CD802AA
S3_VC507DC	CD803AA	CD802AA

Informações sobre a máquina	
Tensão da bateria	20 V
Força de aspiração	10 kPa, 0,6 m³/min
Capacidade do recipiente	Aprox. 12 l
Diâmetro do tubo	Ø 35 mm
Filtro	HEPA
Filtro recomendado	VC808AA
Comprimento do tubo	1,0 m
Peso (com acessórios)	2,4 kg

Modelo n.º	CD801AA
Tipo de bateria	Iões de lítio
Tensão	20 V
Capacidade	2,0 Ah
Carregador recomendado	CD802AA
Peso	0,3 kg

Modelo n.º	CD802AA
Entrada do carregador	220 - 240 V, 50 Hz, 0,4 A
Saída do carregador	21 V , 2,5 A
Tempo de carregamento de uma bateria de 2 Ah	60 minutos
Tempo de carregamento de uma bateria de 4 Ah	120 minutos
Baterias recomendadas	CD801AA, CD803AA
Peso	0,36 kg

Modelo n.º	CD803AA
Tipo de bateria	Iões de lítio
Tensão	20 V
Capacidade	4,0 Ah
Carregador recomendado	CD802AA
Peso	0,65 kg

Utilize apenas as seguintes baterias da plataforma de baterias VONROC VPOWER, 20 V. A utilização de quaisquer outras baterias podem causar ferimentos graves ou danos na ferramenta.
 CD801AA Iões de lítio, 20 V, 2 Ah
 CD803AA Iões de lítio, 20 V, 4 Ah

O seguinte carregador pode ser utilizado para carregar estas baterias.

CD802AA Carregador rápido

As baterias da plataforma de baterias VPOWER de 20 V da VONROC podem ser utilizadas com todas as ferramentas da plataforma de baterias VPOWER de 20 V da VONROC.

DESCRIÇÃO

Os números indicados no texto dizem respeito aos diagramas nas páginas 2 e 3.

1. Interruptor para ligar/desligar
2. Pega de transporte
3. Entrada do aspirador
4. Entrada de sopro
5. Grampo de fixação metálico
6. Compartimento para arrumar bocais
7. Recipiente
8. Secção superior
9. Tubo
10. Bocal redondo de alumínio
11. Bocal de alumínio
12. Filtro HEPA
13. Suporte do filtro
14. Bateria
15. Botão de desbloqueio da bateria
16. Botão dos indicadores LED da bateria
17. Indicadores LED da bateria
18. Carregador
19. Indicadores LED do carregador

3. MONTAGEM



Retire a bateria antes de efectuar qualquer tarefa na ferramenta eléctrica.



A bateria deve ser carregada antes de utilizá-la pela primeira vez.

Inserir a bateria na máquina (Fig. B)



Assegure-se que o exterior da bateria está limpo e seco antes de ligá-lo ao carregador ou máquina.

1. Insira a bateria (14) na base da máquina, como indicado na Fig. B.
2. Empurre a bateria ainda mais até encaixar no respectivo local.

Retirar a bateria da máquina (Fig. B)

1. Prima o botão de desbloqueio da bateria (15).
2. Retire a bateria da máquina, como indicado na Fig. B.

Verificar o estado de carregamento da bateria (Fig. C)

- Para verificar o estado de carga da bateria, prima ligeiramente o botão (16) na bateria.
- A bateria tem 3 indicadores luminosos que mostram o nível de carga, quanto maior for o número de indicadores luminosos acesos, maior é a carga restante na bateria.
- Se os indicadores luminosos não se acenderem, isso significa que a bateria não tem carga e que deve carregá-la de imediato.

Carregar a máquina com o carregador (Fig. C)

1. Retire a bateria (14) da máquina.
2. Vire a bateria (14) ao contrário e encaixe-a no carregador (18) como indicado na Fig. C.
3. Empurre a bateria até ficar totalmente encaixada na ranhura.
4. Ligue a ficha do carregador numa tomada eléctrica e aguarde uns instantes. Os indicadores LED no carregador (19) acendem-se e mostram o estado de carregador.

O carregador tem 2 indicadores LED (19), que indicam o estado do processo de carregamento:

Estado do LED vermelho	Estado do LED verde	Estado do carregador
Desligado	Desligado	Sem energia
Desligado	Ligado	Modo de espera: - A bateria não foi inserida ou - a bateria foi inserida, mas o carregamento foi concluído
Ligado	Desligado	Carregamento da bateria em curso

- O carregamento total da bateria de 2 Ah pode demorar até cerca de 60 minutos.
- O carregamento total da bateria de 4 Ah pode demorar até cerca de 120 minutos.

Quando a bateria estiver totalmente carregada, retire a ficha do carregador da tomada e retire a bateria do carregador.

- Encaixe o filtro HEPA (12) no suporte do filtro (13), como indicado na Fig. D.



Limpe o filtro HEPA (12) com frequência e após cada utilização para manter a potência de aspiração.

- Coloque a secção superior (8) no recipiente (7), como indicado na Fig. E-1.
- Fixe os grampos de fixação metálicos (5) do recipiente na secção superior (8), como indicado na Fig. E-2.
- Feche os grampos de fixação metálicos (5), empurrando-os para baixo.
- Ligue o tubo de aspiração (9).
Para aspirar (Fig. F): Ligue o tubo de aspiração (9) na entrada de aspiração (3).
Para soprar (Fig. G): Ligue o tubo de aspiração (9) na entrada de sopro (4).
- Ligue o bocal redondo (10) ou o bocal (11) na mangueira (9).

4. FUNCIONAMENTO

Ligar/desligar a máquina (Fig.A)



Não aspire sem um filtro HEPA!

- Para ligar o aspirador, empurre o interruptor para ligar/desligar (1) para a frente (ligado).
- Para desligar o aspirador, empurre o interruptor para ligar/desligar (1) para trás (desligado).

Aspirar (Fig. D, E-1, E-2, F)



Limpe o filtro HEPA (12) com frequência e após cada utilização para manter a potência de aspiração.



O pó fino, por exemplo, o pó de cimento, fuligem e gesso são demasiado finos para serem utilizados. Risco de entrarem no motor e danificá-lo.

- Desligue (1) a máquina e retire a bateria (14).
- Desencaixe os grampos de fixação metálicos (5) e retire a secção superior (8).
- Antes de aspirar, retire toda a sujidade e resíduos do recipiente (7).
- Monte o filtro. Encaixe o filtro HEPA (12) com cuidado no suporte do filtro (13), como indicado na Fig. D.

- Coloque a secção superior (8) no recipiente (7), como indicado na Fig. E-1.
- Volte a montar a parte superior (8) e bloqueie os grampos de fixação (5). Fig. E-2.
- Insira uma extremidade no tubo (9) na entrada do aspirador (3).
- Coloque a bateria (14).
- Coloque o interruptor de alimentação (1) na posição "ON/1" para ligar o aspirador de cinzas.
- A máquina está pronta para ser utilizada para aspiração.
- Coloque o interruptor de alimentação (1) na posição "OFF/0" para desligar o aspirador de cinzas.

Função de sopro (Fig. E-1, E-2, G)



É recomendável utilizar esta função sem um filtro.



Retire toda a sujidade e resíduos do recipiente (7) antes de utilizar a função de sopro.



Use sempre óculos de segurança antes de utilizar a função de sopro.



Risco de projecção de objectos. Mantenha as pessoas presentes afastadas da área de trabalho.

O aspirador de cinzas está equipado com uma função de sopro. Esta função pode ser utilizada para soprar resíduos de cinzas e limpar o pó de cantos e fendas de difícil acesso quando se aspira.

- Desligue (1) a máquina e retire a bateria (14).
- Desencaixe o grampo de fixação (5) e retire a secção superior (8).
- Antes de soprar, retire o filtro (12) e retire toda a sujidade e resíduos do recipiente (7).
- Volte a montar a parte superior (8) e bloqueie os grampos de fixação (5). Fig. E-1, E-2.
- Insira uma extremidade no tubo (9) na entrada de sopro (4) na parte superior da máquina. Fig. G.
- Coloque a bateria (14).
- Coloque o interruptor de alimentação (1) na posição "ON/1" para ligar o aspirador de cinzas.
- A máquina está pronta para soprar cinzas e pó.
- Coloque o interruptor de alimentação (1) na posição "OFF/0" para desligar a máquina.

Terminar o funcionamento (Fig. F)

1. Desligue (1) a máquina e retire a bateria (14).
2. Retire a parte superior (8) e esvazie o recipiente (7).
3. Limpe a máquina com um pano macio.
4. Desligue a mangueira, o tubo e o recipiente.
5. Depois de utilizar o aspirador, limpe os conectores da mangueira, a mangueira e o tubo e mantenha-os desbloqueados.
6. Arrume a mangueira e o acessório na máquina. Armazene o equipamento numa sala seca.

5. MANUTENÇÃO

Antes de efectuar a limpeza e a manutenção, desligue sempre a máquina e retire a bateria da máquina.

Limpe a caixa da máquina com regularidade com um pano macio, de preferência após cada utilização. Certifique-se de que as aberturas de ventilação não têm pó ou sujidade. Retire a sujidade muito persistente com um pano macio humedecido com água de sabão. Não utilize solventes, como gasolina, álcool, amoníaco, etc. Este tipo de produtos químicos danificam os componentes sintéticos.

Filtros (Fig. B)

Para obter o melhor desempenho, é recomendável substituir os filtros (12) com frequência, dependendo do nível de utilização.

1. Retire o filtro HEPA (12) com cuidado.
2. Limpe o pó do filtro HEPA (12) com uma escova e, se necessário, lave-o.
3. Não utilize produtos de limpeza, solventes ou objectos afiados para qualquer limpeza do equipamento, isto inclui o filtro HEPA lavável
4. Aguarde até o filtro secar antes de instalá-lo e voltar a utilizá-lo.
5. Volte a instalar o filtro.

AMBIENTE

Os equipamentos eléctricos ou electrónicos defeituosos e/ou eliminados devem ser recolhidos em locais de reciclagem adequados.

Apenas para os países da CE

Não elimine as ferramentas eléctricas em conjunto com os resíduos domésticos. De acordo com a directiva europeia 2012/19/CE sobre resíduos de equipamentos eléctricos e electrónicos e a respectiva implementação na legislação nacional, as ferramentas eléctricas que já não sejam utilizadas devem ser recolhidas em separado e eliminadas de maneira ecológica.

GARANTIA

Os produtos da VONROC são desenvolvidos de acordo com os padrões de qualidade mais elevados e não apresentam quaisquer defeitos em termos de materiais e mão-de-obra em relação ao período estipulado por lei, cujo início é a partir da data de compra original. Se o produto apresentar qualquer falha durante este período devido a qualquer defeito no material e/ou de mão-de-obra, contacte a VONROC directamente.

As seguintes circunstâncias estão excluídas desta garantia:

- Se forem efectuadas ou tentadas quaisquer reparações e/ou alterações na máquina por centros de assistência não autorizados;
- Desgaste normal;
- Se a ferramenta foi utilizada de maneira abusiva, indevida ou a manutenção for efectuada de maneira incorrecta;
- Se forem utilizadas peças sobresselentes não originais.

Isto constitui a única garantia feita pela empresa, de maneira expressa ou implícita. Não existem quaisquer outras garantias expressas ou implícitas que se prolonguem, incluindo as garantias implícitas de comercialização e adequação para fins específicos. A VONROC não será, em nenhuma circunstância, responsável por danos incidentais ou indirectos. Os fornecedores devem estar limitados a reparar ou substituir as unidades ou peças que não estejam em conformidade.

O equipamento e o manual do utilizador estão sujeitos a alterações sem aviso prévio. As especificações podem ser alteradas sem aviso prévio.

1. BIZTONSÁGI UTASÍTÁSOK

Olvassa el az összes mellékelt biztonsági figyelmeztetést. A figyelmeztetések és utasítások be nem tartása áramütéshez, tűz keletkezéséhez vagy akár súlyos személyi sérüléshez vezethet. Őrizze meg a biztonsági figyelmeztetéseket és utasításokat későbbre is.

A használati útmutatóban és a terméken a következő jelölésekkel találkozhat:



Olvassa el a használati útmutatót.



II. érintésvédelmi osztályú gép – kettős szigetelés: földvezeték nélküli csatlakozó aljzatról is használható.



Késleltetett mini biztosítóbetét.



Max hőmérséklet 45 °C.

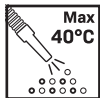

*Kizárólag hideg hamu esetében!
Tűzveszély áll fenn, amennyiben a beszívott anyag hőmérséklete meghaladja az alábbi értéket: 40 °C (104 °F)!*



Ha az anyag hőmérséklete meghaladja a 40 °C-ot, tűzveszély áll fenn.



Az akkumulátort tűzbe dobni tilos.



Az akkumulátort vízbe dobni tilos.



Li-ion akkumulátor szelektív gyűjtése.



A terméket hulladékként ne tegye arra nem alkalmas konténerbe.



A termék megfelel az európai irányelvek releváns biztonsági követelményeinek.

BIZTONSÁGI TUDNIVALÓK

A KÉSZÜLÉKET 8 ÉVES VAGY ANNÁL IDŐSEBB GYERMEKEK, VALAMINT CSÖKKENT FIZIKAI, ÉRZÉKSZERV VAGY MENTÁLIS KÉPESSÉGEKKEL RENDELKEZŐ SZEMÉLYEK, VAGY MEGFELELŐ TAPASZTALATTAL ÉS TUDÁSSAL NEM RENDELKEZŐ SZEMÉLYEK CSAK FELÜGYELET

MELLETT HASZNÁLHATJÁK, ILL. HA MEGFELELŐ UTASÍTÁSOKAT KAPTAK A KÉSZÜLÉK BIZTONSÁGOS HASZNÁLATÁHOZ ÉS MEGÉRTETTÉK A KAPCSOLÓDÓ VESZÉLYEKET. A KÉSZÜLÉK NEM GYERMEK KEZÉBE VALÓ JÁTÉKSZER. A TISZTÍTÁSÁT ÉS KARBANTARTÁSÁT GYERMEK FELÜGYELET NÉLKÜL NEM VÉGEZHETI.

- A hamuporszívót a használat előtt megfelelően össze kell szerelni.
- Felügyelet nélkül ne hagyja a gépet járni.
- Tartsa tisztán és működőképesen a fűvókákat és szűrőket, így biztosíthatja a berendezés biztonságos üzemelését és optimális teljesítményét.
- A készülék használója felelős mások biztonságáért a használat során.
- A gépet csak rendeltetésszerűen szabad használni.
- Csak száraz és rossz időjárástól védett helyen használja a gépet. Ne használja a szabadban, ha esik.
- Vegye ki az akkumulátort a porszívóból, mielőtt karbantartást vagy tisztítást, bármilyen beállítást végez, tartozékot cserél vagy elteszi a porszívót. Ez a biztonsági intézkedés megakadályozza a porszívó véletlen beindítását.
- Gondoskodjon a kellő munkahelyi szellőzésről.
- A gépet csak szakképzett szerelővel és csak eredeti cserealkatrészekkel javíttassa. Ez biztosítja, hogy a porszívó továbbra is biztonságos marad.
- Ha a gépet nem használja, tárolja biztonságosan.
- A tárolóhelynek száraznak és zárhatónak kell lennie. Ez megakadályozza, hogy a porszívó megsérüljön, amikor azt tárolják vagy tapasztalatlan személyek használják.

HAMU PORSZÍVÓZÁSÁRA VONATKOZÓ BIZTONSÁGI FIGYELMEZTETÉSEK

- A porszívót tilos veszélyes anyagok elkülönítésére alkalmazni.
- Ne szívjon fel kormot!
- Ne szívjon fel folyadékokat.
- Kizárólag az engedélyezett üzemanyagok hamuját porszívózza fel!
- Tilos forró vagy égő objektumokat, parazsat (pl. cigarettát, szenet, hamut stb.) felporszívózni. Az anyag hőmérséklete nem érheti el a 40°C-ot.
- Vigyázat! Ha az anyag hőmérséklete meghaladja a 40 °C-ot, tűzveszély áll fenn.

- Figyelem! A kívülről kihűltnek tűnő anyagok belül továbbra is igen forrók lehetnek! Ezt úgy ellenőrizheti, hogy a berendezés használata előtt egy fémeszközzel megmozgatja, átfésüli a hamut. A hideg hamuból már nem sugárik jelentős hő.
- A forró hamurészecskék a légáramlatban újra begyulladhatnak.
- A 40 °C-nál magasabb hőmérséklet kárt tehet a porszívóban, a csövekben és a szűrőben.
- Kérjük, győződjön meg arról, hogy a tűzhely kihűlt, csak ezt követően használja a porszívót a tisztításhoz.
- A porszívózás alatt folyamatosan ellenőrizze a csöveket, a szűrőt és a porszívót, nehogy túlmelegedjenek.
- Ha hőmérséklet-emelkedést észlel, akkor azonnal kapcsolja ki a porszívót. Vegye le a szűrőt és távolítsa el az anyagot a szűrőből. Felügyelet mellett hagyja kihűlni a porszívót.
- A porszívózást követően teljes mértékben ürítse ki a porszívót.

FÚJÁSRA VONATKOZÓ BIZTONSÁGI FIGYELMEZTETÉSEK

- A levegőt csak a munkaterületre irányítva fújja. Soha nem emberekre vagy állatokra.
- Repülő tárgyak veszélye. Ne engedje a munkaterületre a közelben tartózkodókat.
- A fúvó funkció használata előtt mindig vegyen fel védőszemüveget.

AZ AKKUMULÁTORRA VONATKOZÓ BIZTONSÁGI FIGYELMEZTETÉSEK

- Ne nyissa fel az akkumulátort.** Rövidzárlat veszélye.
- Védje az akkumulátort a hőbehatástól, pl. ne tegye ki folyamatos erős napsugárzásnak, valamint védje a tűztől, víztől és nedvességtől.** Robbanásveszély.
- Ha az akkumulátor sérült, vagy rendellenesen használják, gőzök áramolhatnak belőle. Szellőztesse át a munkaterületet, és ha egészségi panaszai vannak, kérjen orvosi segítséget.** A gőzök irritálhatják a légutakat.
- Az akkumulátort csak a Vonroc termékéhez használja.** Ezzel az intézkedéssel veszélyes túlterheléstől védi az akkumulátorát.
- Az akkumulátor megsérülhet, ha a külsejét hegyes tárggyal (pl. szeggel, csavarhúzóval) vagy erőszakosan manipulálják.** Belső rövidzárlat következhet be, amitől az akkumulátor leégphet, füstölhet, robbanhat vagy túlmelegedhet.

A TÖLTŐRE VONATKOZÓ BIZTONSÁGI FIGYELMEZTETÉSEK

Rendeltetésszerű használat

A töltővel kizárólag CD801AA és CD803AA típusú újratölthető akkumulátorcsomagokat töltsön fel. Másfajta akkumulátorok használata személyi sérülést és károkat okozhat.

- Nem újratölthető akkumulátorok újratöltésével próbálkozni tilos!**
- Az akkumulátorok töltését jól szellőző helyen kell végezni.**

2. A GÉP ADATAI

Rendeltetészerű használat

A porszívót háztartási hideg hamu, például kandalló, grill vagy egyéb berendezés hamujának felporszívózására terveztük. A porszívó fúvó funkcióval van felszerelve. Használható por és törmelék kifújására garázsokból, teraszokról és autóbejárókról. A készüléket nem kereskedelmi vagy ipari használatra terveztük.

MŰSZAKI ADATOK





Ez az útmutató különböző készletekhez / cikkszámokhoz készült. A készlet megfelelő összetételéhez és tartalmához ellenőrizze a műszaki adatokat tartalmazó lenti táblázat vonatkozó cikkszámát.

Modella-zonositó	Akkumulátorok a csomagban	Töltők a csomagban
VC507DC	-	-
S_VC507DC	CD801AA	CD802AA
S2_VC507DC	2 x CD801AA	CD802AA
S3_VC507DC	CD803AA	CD802AA

A gép adatai	
Akkumulátor feszültség	20 V
Szívóerő	10 kPA, 0,6 m ³ /min
Tartálykapacitás	Kb. 12 l
Csőátmérő	Ø 35 mm
Szűrő	HEPA
Ajánlott szűrő	VC808AA
Tömlő hossza	1,0 m
Súly (tartozékokkal együtt)	2,4 kg

Modellazonosító	CD801AA
Akkumulátor típusa	Lítium-ion
Feszültség	20 V 
Kapacitás	2,0 Ah
Ajánlott töltő	CD802AA
Súly	0,3 kg

Modellazonosító	CD802AA
A töltő bemenete	220–240 V, 50 Hz, 0,4 A
A töltő kimenete	21 V  2,5 A
2 Ah-s akkumulátor töltési ideje	60 perc
4 Ah-s akkumulátor töltési ideje	120 perc
Ajánlott akkumulátorok	CD801AA, CD803AA
Súly	0,36 kg

Modellazonosító	CD803AA
Akkumulátor típusa	Lítium-ion
Feszültség	20 V 
Kapacitás	4,0 Ah
Ajánlott töltő	CD802AA
Súly	0,65 kg

Csak a VONROC VPOWER 20 V akkumulátorplatform következő akkumulátorait használja. Más akkumulátor használata súlyos sérüléshez és a szerszám károsodásához vezethet.
CD801AA 20 V, 2 Ah lítium-ion
CD803AA 20 V, 4 Ah lítium-ion

Ezek az akkumulátorok az alábbi töltővel is tölthetők.
CD802AA Gyorstöltő

A VONROC VPOWER 20 V platform akkumulátorai csereszabatosak minden VONROC VPOWER 20V akkumulátorplatform-szerszámmal.

LEÍRÁS

A szövegbeli számok a 2–3. oldal képeire utalnak.

1. Főkapcsoló
2. Hordfogatnyű
3. Szívóport
4. Fúvóport

5. Fém rögzítőbilincs
6. Fúvókatároló
7. Tartály
8. Felső rész
9. Tömlő
10. Alumínium körfúvóka
11. Alumínium résfúvóka
12. HEPA-szűrő
13. Szűrőtartó
14. Akkumulátor
15. Akkumulátor kioldó gomb
16. Akkumulátor LED-jelzőlámpák gomb
17. Akkumulátor LED-jelzőlámpák
18. Töltő
19. Töltésjelző LED-ek

3. ÖSSZESZERELÉS



Az elektromos szerszámon végzett bármilyen munka előtt távolítsa el az akkumulátort.



Az akkumulátort első használat előtt először fel kell tölteni.

Az akkumulátor behelyezése a gépbe (B ábra)

A töltőre vagy a gépre csatlakoztatás előtt ellenőrizze, hogy az akkumulátor külseje tiszta és száraz legyen.



1. Tegye az akkumulátort (14) a gép talpába a B ábrán látható módon.
2. Kattanásig nyomja az akkumulátort a helyére.

Az akkumulátor kivétele a gépből (B ábra)

1. Nyomja meg az akkumulátor kioldó gombját (15).
2. Vegye ki az akkumulátort a gépből a B ábrán látható módon.

Az akkumulátor töltési állapotának ellenőrzése (C ábra)

- A töltöttségi szint ellenőrzéséhez nyomja meg röviden a gombot (16).
- Az akkumulátor 3 lámpával mutatja a töltési szintet, minél több világít, annál több töltése van még az akkumulátornak.
- Ha a lámpák nem világítanak, az akkumulátor lemerült, azonnal tölteni kell.

Az akkumulátor töltése a töltővel (C ábra)

1. Vegye ki a gépből az akkumulátort (14).
2. Fordítsa fejjel lefelé az akkumulátort (14) és csúsztassa a töltőre (18) a C ábrán látható módon.
3. Nyomja be egészen az akkumulátort a nyílásba.
4. Dugja a töltődugót villamos aljzatba és várjon. A gépen a LED jelzők (19) világitani kezdenek és jelzik a töltő állapotát.

A töltőn 2 LED jelzőlámpa (19) van, amelyek mutatják a töltési folyamatot:

Piros LED állapot	Zöld LED állapot	Töltés állapot
Nem világit	Nem világit	Nincs áram
Nem világit	Világit	Készenlét mód: - Nincs behelyezve akkumulátor vagy - Akkumulátor behelyezve, de a töltés befejeződött
Világit	Nem világit	Akkumulátor töltődik

- A 2 Ah-s akkumulátor teljes feltöltése 60 percet vesz igénybe.
- A 4 Ah-s akkumulátor teljes feltöltése 120 percet vesz igénybe.

Az akkumulátor teljes feltöltése után húzza ki a töltődugót az aljzataból és vegye ki az akkumulátort a töltőből.

Csúsztassa a HEPA-szűrőt (12) a szűrőtartóra (13) a(z) D ábra szerint.



A HEPA-szűrőt (12) rendszeresen, valamint nagy igénybevételt követően minden egyes alkalommal tisztítsa meg, hogy fenntartsa a szívóerőt.

- Helyezze a felső részt (8) a tartályra (7) a(z) E-1 ábra szerint.
 - A tartály fém rögzítőbilincseit (5) rögzítse a felső részhez (8) a(z) E-2 ábra szerint.
 - Lefelé nyomva zárja le a fém rögzítőbilincseket (5).
 - Csatlakoztassa a szívótömlőt (9).
- Porszívózáshoz (F ábra): Csatlakoztassa a szívótömlőt (9) a szívóporthoz (3).

Fújáshoz (G ábra): Csatlakoztassa a szívótömlőt (9) a fúvóporthoz (4).

- Csatlakoztassa a körfűvókát (10) vagy a részűvókát (11) a tömlőhöz (9).

4. HASZNÁLAT

A gép be- és kikapcsolása (A ábra)



Ne porszívózzon Hepa-szűrő nélkül!

- A porszívó bekapcsolásához állítsa a főkapcsolót (1) előre (ON) helyzetbe.
- A porszívó kikapcsolásához állítsa a főkapcsolót (1) hátra (OFF) helyzetbe.

Porszívózás (D, E-1, E-2, F ábra)



A HEPA-szűrőt (12) rendszeresen, valamint nagy igénybevételt követően minden egyes alkalommal tisztítsa meg, hogy fenntartsa a szívóerőt.



Finom por, például cementpor, korom vagy gipszpor túl apró szemcséjű a felporszívózáshoz. Fennáll annak a veszélye, hogy a motorba kerülhet és tönkretelheti azt.

1. Kapcsolja ki (1) a gépet, és válassa le az akkumulátort (14).
2. Oldja ki a fém rögzítőbilincset (5), és vegye le a felső részt (8).
3. Porszívózás előtt távolítson el minden szennyeződést és törmeléket a tartályból (7).
4. Szerelje be a szűrőt. Óvatosan csúsztassa a HEPA-szűrőt (12) a szűrőtartóra (13) a(z) D ábra szerint.
5. Helyezze a felső részt (8) a tartályra (7) az E-1 ábra szerint.
6. Helyezze vissza a felső részt (8), és rögzítse a rögzítőbilincset (5). E-2 ábra.
7. Dugja be a tömlő (9) egyik végét a porszívó nyílásba (3).
8. Helyezze be az akkumulátort (14).
9. Nyomja a főkapcsolót (1) „ON/1” állásba a hamuporszívó elindításához.
10. A készülék ekkor készen áll a porszívózásra.
11. Nyomja a főkapcsolót (1) „OFF/0” állásba a hamuporszívó kikapcsolásához.

Fúvás funkció (E-1, E-2, G ábra)

Szűrő nélküli üzemeltetés javasolt.



A fúvó funkció használata előtt távolítson el minden szennyeződést és törmeléket a tartályból (7).



A fúvó funkció használata előtt mindig vegyen fel védőszemüveget.



Repülő tárgyak veszélye. Ne engedje a munkaterületre a közelben tartózkodókat. A hamuporszívó fúvó funkcióval van felszerelve.

Ezzel a funkcióval az olyan sarkokban és résekben megbúvó hamut és port lehet kifújni, amelyekhez a porszívóval máskülönben nehezen lehetne hozzáférni.

1. Kapcsolja ki (1) a gépet, és válassza le az akkumulátort (14).
2. Oldja ki a rögzítőbilincset (5), és vegye le a felső részt (8).
3. Fúvás előtt távolítsa el a szűrőt (12), és távolítson el minden szennyeződést és törmeléket a tartályból (7).
4. Helyezze vissza a felső részt (8), és rögzítse a rögzítőbilincset (5). E-1, E-2 ábra.
5. Dugja be a tömlőt (9) egyik végét a fúvóportba (4) a készülék tetején. G ábra.
6. Helyezze be az akkumulátort (14).
7. Nyomja a főkapcsolót (1) „ON/1” állásba a hamuporszívó elindításához.
8. A készülék ekkor készen áll a hamu és a por fúvására.
9. Nyomja a főkapcsolót (1) „OFF/0” állásba a gép kikapcsolásához.

A művelet befejezése (F ábra)

1. Kapcsolja ki (1) a gépet, majd válassza le az akkumulátort (14).
2. Vegye le a felső részt (8), és ürítse ki a tartályt (7).
3. Puha rongydarabbal tisztítsa meg a gépet.
4. Csatlakoztassa le a tömlőt, a csövet, és a tartályt.
5. A használatot követően tisztítsa meg és tartsa szabadon a tömlőt és a csövet.
6. Helyezze el a tömlőt és a tartozékokat a gépben. A berendezést száraz helyen tárolja.

5. KARBANTARTÁS

Tisztítás és karbantartás előtt mindig kapcsolja ki a gépet, és vegye ki belőle az akkumulátort.

A gép burkolatát rendszeresen, lehetőleg minden használat után törölje át puha ronggyal. Ügyeljen arra, hogy a szellőzőnyílások portól és piszoktól mentesek legyenek. Makacs szennyeződésekhez használjon szappanos vízzel átitatott ruhát. Oldószert, benzint, alkoholt, ammóniát stb. ne használjon. Ezek a vegyszerek kárt tesznek a szintetikus részekben.

Szűrők (B ábra)

Az optimális teljesítmény érdekében javasolt a szűrő (12) rendszeres cseréje a használati szinttől függően.

1. Óvatosan vegye ki a HEPA-szűrőt (12).
2. A HEPA-szűrőn (12) található port tisztítsa meg, szükség esetén mossa meg.
3. A berendezés megtisztításához, ide értve a mosható HEPA-szűrőt is, ne használjon tisztítószereket, oldószereket, vagy éles tárgyakat
4. Hagyja a szűrőt levegőn megszáradni, mielőtt behelyezi és újra használná.
5. Helyezze vissza a szűrőt.

KÖRNYEZETVÉDELEM

A hibás vagy már feleslegessé vált elektromos, elektronikus készülékeket az ezzel foglalkozó begyűjtő helyeken kell leadni.

Csak EU országokban

Elektromos szerszámot ne dobjon a háztartási hulladékba. Az elektromos és elektronikai hulladékokra vonatkozó, 2012/19/EU európai irányelv és annak a nemzeti törvénykezésbe történő átültetése értelmében az elhasználtott elektromos készülékeket külön kell gyűjteni és környezetbarát módon kell kiselejtezni.

JÓTÁLLÁS

A VONROC termékei a legmagasabb minőségi normák szerint készülnek, és az eredeti vásárlás napjától számított, törvényileg előírt időtartamig garantáljuk, hogy anyag- és gyártási hibáktól mentesen fognak működni. Ha a termékben ezen időszak alatt bármilyen hiba jelentkezik anyag- és/vagy gyártási hiba miatt, kérjük, forduljon közvetlenül az Ön VONROC kapcsolattartójához.

A szavatosság nem érvényes a következő körülmények egyikére sem:

- Nem hivatalos szervizközpontok javítást vagy módosítást végeztek (vagy megkíséreltek javítást vagy módosítást végezni) a gépen;
- Normál elhasználódás és kopás;
- A terméket szabálytalanul vagy nem rendeltetésszerűen használták, vagy a karbantartása nem volt megfelelő;
- Nem eredeti pótalkatrészeket használtak.

A jelen garancia a vállalat által (akár kifejezetten, akár hallgatólagosan) biztosított kizárólagos garancia. Nem biztosítunk más garanciákat (sem kifejezett, sem hallgatólagos garanciákat, beleértve az értékesíthetőségre és az adott célra való alkalmasságra vonatkozó hallgatólagos garanciákat is), amelyek a jelen garancia hatókörén túlmutatnak. A VONROC semmilyen esetben sem felelős semmilyen járulékos vagy következményes kárért. A forgalmazók jogorvoslati teendői az előírásoknak nem megfelelő egységek vagy alkatrészek javítására és cseréjére korlátozódnak.

A termék és a használati útmutató változtatásának jogát fenntartjuk. A műszaki adatok előzetes bejelentés nélkül változhatnak.

1. BEZPEČNOSTNÍ POKYNY

Přečtěte si přiložené bezpečnostní výstrahy, dodatečné bezpečnostní výstrahy a bezpečnostní pokyny. Nebudete-li dodržovat tyto bezpečnostní výstrahy a pokyny, může dojít k úrazu elektrickým proudem, k vzniku požáru nebo k vážnému zranění. Uchovejte tyto bezpečnostní výstrahy a pokyny pro budoucí použití.

V tomto návodu k obsluze a na tomto výrobku jsou použity následující symboly:



Přečtěte si návod k obsluze.



Výrobek třídy II – Dvojitá izolace – Není nutné použití uzemňovacího vodiče.



Miniaturní pomalá pojistka s tavnou vložkou.



Maximální teplota 45 °C.

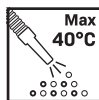

Pouze na studený popel! Hrozí nebezpečí požáru, pokud teplota vysávaného materiálu překročí 40 °C!



Pokud teplota materiálu překročí 40 °C, hrozí nebezpečí požáru.



Nevhazujte akumulátor do ohně.



Nevhazujte akumulátor do vody.



Použijte tříděný odpad pro akumulátory Li-Ion.



Nevyhazuje tento výrobek do nevhodného kontejneru.



Tento výrobek je vyroben v souladu s platnými bezpečnostními normami, které jsou uvedeny ve směrnících EU.

POZNÁMKY K BEZPEČNOSTI

TOTO ZAŘÍZENÍ SMÍ POUŽÍVAT DĚTI STARŠÍ 8 LET A OSOBY SE SNÍŽENÝMI FYZICKÝMI, SMYSLOVÝMI NEBO MENTÁLNÍMI SCHOPNOSTMI NEBO NEDOSTATKEM ZKUŠENOSTÍ A ZNALOSTÍ POUZE TEHDY, POKUD JSOU POD DOHLEDEM NEBO BYLY

POUČENY O BEZPEČNÉM POUŽÍVÁNÍ ZAŘÍZENÍ A POROZUMĚLY SOUVISEJÍCÍM RIZIKŮM. DĚTI SI NESMĚJÍ HRÁT S TÍMTO ZAŘÍZENÍM. ČIŠTĚNÍ A ÚDRŽBU NESMĚJÍ PROVÁDĚT DĚTI BEZ DOZORU.

- Vysavač na popel musíte před použitím správně sestavit.
- Nenechávejte stroj běžet bez dozoru.
- Udržujte hubice a filtry čisté a funkční, aby stroj mohl fungovat bezpečně a s optimálním výkonem.
- Uživatel zařízení odpovídá za bezpečnost ostatních osob při jeho používání.
- Vysavač smí být používán pouze k zamýšleným účelům.
- Vysavač používejte pouze na místech, která jsou suchá a chráněna před nepříznivým počasím. Nepoužívejte ho venku, když prší.
- Vyjměte akumulátorový modul z vysavače, než začnete s údržbou nebo čištěním, seřizováním, výměnou příslušenství nebo uložením vysavače. Toto bezpečnostní opatření brání náhodnému spuštění vysavače.
- Zajistěte dobré větrání na pracovišti.
- Svěřte opravu vašeho zařízení pouze kvalifikovanému opraváři, který použije výhradně originální náhradní díly. Tím zaručíte zachování bezpečného provozu vašeho vysavače.
- Pokud vysavač nepoužíváte, bezpečně jej uložte.
- Místo uložení musí být suché a zamykatelné. Tím zabráníte poškození vysavače při skladování i jeho použití nezkušenými osobami.

SPECIFICKÁ BEZPEČNOSTNÍ UPOZORNĚNÍ SOUVISEJÍCÍ S VYSÁVÁNÍM POPELA

- Vysavač se nesmí používat k oddělování nebezpečných látek.
- Nevysávejte saze!
- Nevysávejte tekutiny.
- Vysávejte pouze popel povolených paliv!
- Nevysávejte horké nebo hořící předměty ani žhavé uhlíky (např. cigarety, dřevěné uhlí, popel atd.). Teplota materiálu musí být nižší než 40 °C.
- Upozornění! Pokud teplota materiálu překročí 40 °C, hrozí nebezpečí požáru.
- Pozor! Materiál, který se zdá být na povrchu vychladlý, může být uvnitř ještě velmi horký. To lze zjistit prohrábnutím popela kovovým nástrojem ještě před použitím zařízení. Ze studeného popela již nesálá ztelné teplo.

- Částice horkého popela se mohou v proudu vzduchu znovu vznítit.
- Teploty vyšší než 40 °C mohou poškodit vysavač, hadice a filtr.
- Před vysáváním kamen se ujistěte, že jsou studená.
- Během vysávání neustále kontrolujte trubice, filtr i vysavač, zda se jejich teplota příliš nezvyšuje.
- Pokud zaznamenáte zvýšení teploty, okamžitě vysavač vypněte. Vyjměte filtr a odstraňte materiál z filtru. Nechejte vysavač vychladnout pod dohledem.
- Vysavač po vysávání úplně vyprázdněte.

SPECIFICKÁ BEZPEČNOSTNÍ UPOZORNĚNÍ SOUVISEJÍCÍ S FOUKÁNÍM

- Proud vzduchu směřujte výhradně na pracovní prostor. Nikdy ne na osoby ani zvířata.
- Riziko zranění odlétávajícími předměty. Zamezte přístupu nepovolaných osob do pracovního prostoru.
- Před použitím funkce foukání si vždy nasadte ochranné brýle.

BEZPEČNOSTNÍ VAROVÁNÍ PRO AKUMULÁTORY

- a) **Akumulátor nerozebírejte.** Nebezpečí zkratu.
- b) **Chraňte akumulátor před teplem, např. před nepřetržitým intenzivním slunečním světlem, ohněm, vodou a vlhkostí.** Nebezpečí výbuchu.
- c) **V případě poškození a nesprávného použití akumulátoru se mohou uvolňovat výpary. V případě potíží vyvětrejte místnost a vyhledejte lékařskou pomoc.** Výpary mohou dráždit dýchací ústrojí.
- d) **Používejte tento akumulátor výhradně s výrobkem značky Vonroc.** Toto opatření samo o sobě chrání akumulátor před nebezpečným přetížením.
- e) **Akumulátor může být poškozen ostrými předměty, jako například hřebíky nebo šroubováky, nebo vnější silou.** Může dojít k vnitřnímu zkratu a vznícení, vzniku kouře, výbuchu nebo přehřátí akumulátoru.

BEZPEČNOSTNÍ VAROVÁNÍ PRO NABÍJEČKU Zamýšlené použití

Touto nabíječkou nabíjejte výhradně akumulátorové moduly typu CD801AA a CD803AA. Ostatní typy akumulátorů mohou prasknout a způsobit zranění a poškození.

- a) **Nenabíjejte baterie, které nejsou k nabíjení určeny!**
- b) **Během nabíjení musí být akumulátory umístěny na dobře větraném místě!**

2. INFORMACE O ZAŘÍZENÍ

Zamýšlené použití

Tento vysavač je určen k domácímu vysávání studeného popela, například při čištění krbu, grilu nebo při úklidu jiných zbytků popela. Tento vysavač je také vybaven funkcí foukání. Může se používat k vyfoukání prachu a nečistot z garáží nebo teras a příjezdových cest. Toto zařízení není vhodné pro komerční nebo průmyslové použití.

TECHNICKÉ ÚDAJE



Tato uživatelská příručka platí pro různé čísla zboží / různé sady. V níže uvedené tabulce specifikací si můžete ověřit správný obsah vaší sady podle odpovídajícího čísla.

Model č.	Akumulátory v dodávce	Nabíječky v dodávce
VC507DC	-	-
S_VC507DC	CD801AA	CD802AA
S2_VC507DC	2x CD801AA	CD802AA
S3_VC507DC	CD803AA	CD802AA

Informace o nářadí	
Napětí akumulátoru	20 V
Sací síla	10 kPa, 0,6 m ³ /min
Kapacita nádrže	Přibl. 12 l
Průměr trubky	Ø 35 mm
Filtr	HEPA
Doporučený filtr	VC808AA
Délka hadice	1,0 m
Hmotnost (včetně příslušenství)	2,4 kg

Model č.	CD801AA
Typ akumulátoru	Lithium-Ion
Napětí	20 V
Kapacita	2,0 Ah
Doporučená nabíječka	CD802AA
Hmotnost	0,3 kg

Model č.	CD802AA
Vstup nabíječky	220–240 V, 50 Hz, 0,4 A
Výstup nabíječky	21V 2,5 A
Doba nabíjení 2Ah akumulátoru	60 minut
Doba nabíjení 4Ah akumulátoru	120 minut
Doporučené akumulátory	CD801AA, CD803AA
Hmotnost	0,36 kg

Model č.	CD803AA
Typ akumulátoru	Lithium-Ion
Napětí	20 V
Kapacita	4,0 Ah
Doporučená nabíječka	CD802AA
Hmotnost	0,65 kg

Používejte pouze následující akumulátory z platformy VONROC VPOWER 20 V. Použití jakýchkoliv jiných akumulátorů může způsobit vážné zranění nebo poškození nářadí. CD801AA 20 V, 2Ah lithium-iontový CD803AA 20 V, 4Ah lithium-iontový

Pro nabíjení těchto akumulátorů se může používat následující nabíječka. CD802AA Rychlonabíječka

Akumulátory platformy VONROC VPOWER 20V se mohou používat v každém akumulátorovém nářadí platformy VONROC VPOWER 20V.

POPIS

Čísla v následujícím textu odkazují na obrázky na stranách 2–3.

1. Vypínač
2. Rukojeť pro přenášení
3. Vysávací port
4. Vyfukovací port
5. Kovová pojistná svorka
6. Místo pro uložení hubic
7. Nádrž
8. Horní část
9. Hadice
10. Hliníková kulatá hubice
11. Hliníková plochá hubice

12. HEPA filtr
13. Držák filtru
14. Akumulátor
15. Tlačítko pro uvolnění akumulátoru
16. Tlačítko LED indikátorů akumulátoru
17. LED indikátory akumulátoru
18. Nabíječka
19. LED indikátory nabíječky

3. SESTAVENÍ



Před zahájením jakékoliv práce na elektrickém nářadí vyjměte z tohoto nářadí akumulátor.



Před prvním použitím musí být akumulátor nabit.

Vložení akumulátoru do nářadí (obr. B)



Před vložením akumulátoru do nabíječky nebo do stroje zkontrolujte, že je jeho povrch čistý a suchý.

1. Zasuňte akumulátor (14) do základny zařízení, jak ukazuje obrázek B.
2. Zatlačte akumulátor úplně dopředu, dokud nezaklapne na své místo.

Vyjmutí akumulátoru z nářadí (obr. B)

1. Stiskněte tlačítko pro uvolnění akumulátoru (15).
2. Vytáhněte akumulátor ze stroje, jak je ukazuje obrázek B.

Kontrola stavu nabití akumulátoru (obr. C)

- Chcete-li zkontrolovat stav nabití akumulátoru, krátce stiskněte tlačítko (16) na akumulátoru.
- Akumulátor je vybaven 3 kontrolkami, které indikují stav jeho nabití: čím více kontrolky svítí, tím více je akumulátor nabit.
- Pokud tyto kontrolky nesvítí, znamená to, že je akumulátor vybitý a musíte ho okamžitě nabít.

Nabíjení akumulátoru pomocí nabíječky (obr. C)

1. Vyjměte akumulátor (14) z nářadí.
2. Obraťte akumulátor (14) spodní stranou nahoru a zasuňte ho do nabíječky (18), jak je zobrazeno na obr. C.
3. Zatlačte na akumulátor, dokud nebude zcela zasunut do slotu.
4. Připojte zástrčku nabíječky do elektrické zásuvky a chvíli počkejte. LED indikátory na

nabíječce (19) se rozsvítí a zobrazí aktuální stav nabíječky.

Tato nabíječka je vybavena 2 LED indikátory (19), které indikují stav procesu nabíjení:

Stav červené LED	Stav zelené LED	Stav nabíječky
Nesvítí	Nesvítí	Žádné napájení
Nesvítí	Svítí	Pohotovostní režim: - Není vložen žádný akumulátor nebo - Akumulátor je vložen, ale nabíjení skončilo
Svítí	Nesvítí	Probíhá nabíjení akumulátoru

- Úplné nabití 2Ah akumulátoru může trvat až 60 minut.
- Úplné nabití 4Ah akumulátoru může trvat až 120 minut.

Jakmile bude akumulátor zcela nabit, odpojte zástrčku kabelu nabíječky od zásuvky a vyjměte akumulátor z nabíječky.

- Nasuňte HEPA filtr (12) na držák HEPA filtru (13), jak ukazuje obrázek D.



Čistěte HEPA filtr (12) pravidelně a po každém intenzivním používání, abyste zachovali sací výkon.

- Nasadte horní část (8) na nádrž (7), jak ukazuje obrázek E-1.
- Zajistěte kovové pojistné svorky (5) nádrže k horní části (8), jak ukazuje obrázek E-2.
- Zavřete kovové pojistné svorky (5) tím, že je zatlačíte směrem dolů.
- Připojte sací hadici (9).
Pro vysávání (Obr. F): Připojte sací hadici (9) na vysávací port (3).
Pro foukání (Obr. G): Připojte sací hadici (9) na vyfukovací port (4).
- Připojte kulatou (10) nebo plochou hubici (11) k hadici (9).

4. POUŽITÍ

Zapnutí a vypnutí stroje (Obr. A)



Nevysávejte bez HEPA filtru!

- Chcete-li vysavač zapnout, přesuňte vypínač (1) dopředu (směr ON).
- Chcete-li vysavač vypnout, přesuňte vypínač (1) dozadu (směr OFF).

Vysávání (Obr. D, E-1, E-2, F)



Čistěte HEPA filtr (12) pravidelně a po každém intenzivním používání, abyste zachovali sací výkon.



Jemný prach, jako je prach z cementu, sazí a sádky, je příliš jemný na to, aby mohl být vysáván tím zařízením. Hrozí riziko vniknutí do motoru a jeho poškození.

1. Vypněte (1) stroj a vytáhněte akumulátor (14).
2. Uvolněte kovové pojistné svorky (5) a sejměte horní část (8).
3. Před vysáváním odstraňte veškeré nečistoty a prach z nádrže (7).
4. Nasadte filtr. Opatrně nasuňte HEPA filtr (12) na držák HEPA filtru (13), jak ukazuje obrázek D.
5. Nasadte horní část (8) na nádrž (7), jak ukazuje obrázek E-1.
6. Znovu nasadte horní část (8) a zajistěte pojistné svorky (5). Obr. E-2.
7. Zasuňte jeden konec hadice (9) do vysávacího portu (3).
8. Vložte akumulátor (14).
9. Stisknutím vypínače (1) do polohy „ON/1“ zapnete vysavač na popel.
10. Stroj je nyní připraven k použití pro vysávání.
11. Stisknutím vypínače (1) do polohy „OFF/0“ vysavač na popel vypnete.

Funkce foukání (Obr. E-1, E-2, G)



Nedoporučuje se používat zařízení bez filtru.



Před použitím funkce foukání musíte odstranit veškeré nečistoty a prach z nádrže (7).



Před použitím funkce foukání si vždy nasadte ochranné brýle.



Riziko zranění odlétávajícími předměty. Zamezte přístupu nepovolaných osob do pracovního prostoru.

Váš vysavač popela je vybaven funkcí foukání. Tuto funkci můžete použít k vyfoukání zbytků popela a prachu z rohů a štěrbin, které jsou obtížně přístupné pro vysávání.

1. Vypněte (1) stroj a vytáhněte akumulátor (14).
2. Uvolněte pojistnou svorku (5) a sejměte horní část (8).
3. Před foukáním demontujte filtr (12) a odstraňte veškeré nečistoty a prach z nádrže (7).
4. Znovu nasadte horní část (8) a zajistěte pojistné svorky (5). Obr. E-1, E-2.
5. Zasuňte jeden konec hadice (9) do vyfukovacího portu (4) na horní straně stroje. Obr. G.
6. Vložte akumulátor (14).
7. Stisknutím vypínače (1) do polohy „ON/1“ zapnete vysavač na popel.
8. Stroj je nyní připraven k odfukování popela a prachu.
9. Stisknutím vypínače (1) do polohy „OFF/0“ stroj vypnete.

Dokončení použití (Obr. F)

1. Vypněte (1) stroj a vytáhněte akumulátor (14).
2. Sejměte horní část (8) a vyprázdněte nádrž (7).
3. Vyčistěte stroj měkkým hadrem.
4. Odpojte hadici, trubici a nádrž.
5. Po použití vyčistěte hadicové spojky, hadici a hubici a udržujte je průchozí.
6. Uložte napájecí hadici a příslušenství v blízkosti stroje. Zařízení skladujte v suché místnosti.

5. ÚDRŽBA



Nářadí před čištěním a prováděním údržby vždy vypněte a vyjměte z něj akumulátor.

Pravidelně čistěte kryt zařízení jemným hadříkem, ideálně po každém použití. Ujistěte se, že nejsou větrací otvory zaneseny prachem ani jinými nečistotami. Odolnější nečistoty odstraňte pomocí jemného hadříku navlhčeného v mýdlové pěně. Nepoužívejte žádná rozpouštědla, jako je benzín, líh, čpavek atd. Takové chemické látky mohou způsobit poškození dílů z umělé hmoty.

Filtry (Obr. B)

Pro optimální výkonnost doporučujeme pravidelně vyměňovat filtr (12) v závislosti na intenzitě používání.

1. Opatrně vyjměte HEPA filtr (12).
2. Očistěte prach z HEPA filtru (12) pomocí kartáčku; v případě potřeby jej omyjte.
3. K čištění tohoto spotřebiče nepoužívejte čisticí prostředky, rozpouštědla ani ostré předměty; to platí i pro omyvatelný HEPA filtr
4. Před instalací a opětovným použitím nechejte filtr uschnout na vzduchu.
5. Znovu nasaďte filtr.

OCHRANA ŽIVOTNÍHO PROSTŘEDÍ

Poškozená a likvidovaná elektrická nebo elektronická zařízení musí být odevzdána ve sběrných dvorech, které jsou určeny pro tento účel.

Pouze pro země EU

Nevyhazujte elektrická nářadí do běžného domácího odpadu. Podle evropské směrnice 2012/19/EC týkající se likvidace elektrických a elektronických zařízení a její implementace do vnitrostátního práva, musí být nepoužívaná elektrická nářadí shromažďována odděleně a jejich likvidace musí být provedena tak, aby nedošlo k ohrožení životního prostředí.

ZÁRUKA

Výrobky VONROC jsou vyvíjeny v souladu s požadavky norem na nejvyšší kvalitu a je zaručeno, že po dobu platné záruky, která začíná běžet dnem původního nákupu, nebudou na těchto výrobcích žádné vady materiálu, ani vady způsobené špatným dílenským zpracováním. Dojde-li během tohoto období k závadě v důsledku vady materiálu nebo dílenského zpracování, kontaktujte přímo firmu VONROC.

Z této záruky jsou vyloučeny následující případy:

- Opravy nebo úpravy tohoto zařízení byly provedeny nebo byly provedeny pokusy o jejich provedení v neautorizovaných servisech;
- Běžné opotřebování;
- Toto zařízení bylo nesprávně použito, nevhodně použito nebo nebyla prováděna jeho správná údržba;
- Byly použity neoriginální náhradní díly.

Výše uvedené představuje jedinou záruku poskytovanou společností, ať už výslovnou nebo předpokládanou. Neexistují žádné další záruky, výslovné ani nebo předpokládané, které přesahují rámec zde uvedeného, včetně předpokládaných záruk prodejnosti a vhodnosti pro určitý účel. VONROC v žádném případě neodpovídá za jakékoliv náhodné ani následné škody. Opravné prostředky prodejců se omezují výhradně na opravu nebo výměnu nevyhovujících jednotek nebo dílů.

Na tomto výrobku a v tomto návodu mohou být prováděny změny. Specifikace mohou být změněny bez dalšího upozornění.



DECLARATION OF CONFORMITY VC507DC / S_VC507DC / S2_VC507DC / S3_VC507DC - ASH VACUUM CLEANER 20V

- (EN) We declare under our sole responsibility that this product is in conformity with directive 2011/65/EU of the European parliament and of the council of 8 June on the restriction of the use of certain hazardous substances in electrical and electronic equipment is in conformity and accordance with the following standards and regulations:
- (DE) Der Hersteller erklärt eigenverantwortlich, dass dieses Produkt der Direktive 2011/65/EU des Europäischen Parlaments und des Rats vom 8. Juni 2011 über die Einschränkung der Anwendung von bestimmten gefährlichen Stoffen in elektrischen und elektronischen Geräten entspricht. den folgenden Standards und Vorschriften entspricht:
- (NL) Wij verklaren onder onze volledige verantwoordelijkheid dat dit product voldoet aan de conform Richtlijn 2011/65/EU van het Europees Parlement en de Raad van 8 juni 2011 betreffende beperking van het gebruik van bepaalde gevaarlijke stoffen in elektrische en elektronische apparatuur en in overeenstemming is met de volgende standaarden en reguleringen:
- (FR) Nous déclarons sous notre seule responsabilité que ce produit est conforme aux standards et directives suivants: est conforme à la Directive 2011/65/UE du Parlement Européen et du Conseil du 8 juin 2011 concernant la limitation d'usage de certaines substances dangereuses dans l'équipement électrique et électronique.
- (ES) Declaramos bajo nuestra exclusiva responsabilidad que este producto cumple con las siguientes normas y estándares de funcionamiento: se encuentra conforme con la Directiva 2011/65/UE del Parlamento Europeo y del Consejo de 8 de junio de 2011 sobre la restricción del uso de determinadas sustancias peligrosas en los equipos eléctricos y electrónicos.
- (IT) Dichiariamo, sotto la nostra responsabilità, che questo prodotto è conforme alle normative e ai regolamenti seguenti: è conforme alla Direttiva 2011/65/UE del Parlamento Europeo e del Consiglio dell'8 giugno 2011 sulla limitazione dell'uso di determinate sostanze pericolose nelle apparecchiature elettriche ed elettroniche.
- (SV) Vi garanterar på eget ansvar att denna produkt uppfyller och följer följande standarder och bestämmelser: uppfyller direktiv 2011/65/EU från Europeiska parlamentet och EG-rådet från den 8 juni 2011 om begränsningen av användning av farliga substanser i elektrisk och elektronisk utrustning.
- (DA) Vi erklærer under eget ansvar, at dette produkt er i overensstemmelse med følgende standarder og bestemmelser: er i overensstemmelse med direktiv 2011/65/EU fra Europa-Parlamentet og Rådet af 8. juni 2011 om begrænsning af anvendelsen af visse farlige stoffer i elektrisk og elektronisk udstyr.
- (PL) Deklarujemy na własną odpowiedzialność, że ten produkt spełnia wymogi zawarte w następujących normach i przepisach: jest zgodny z Dyrektywą 2011/65/UE Parlamentu Europejskiego i Rady z dnia 8 czerwca 2011 r. w sprawie ograniczenia stosowania niektórych niebezpiecznych substancji w sprzęcie elektrycznym i elektronicznym.
- (RO) Declarăm prin aceasta cu răspunderea deplină că produsul acesta este în conformitate cu următoarele standarde sau directive: este în conformitate cu Directiva 2011/65/UE a Parlamentului European și a Consiliului din 8 iunie 2011 cu privire la interzicerea utilizării anumitor substanțe periculoase la echipamentele electrice și electronice.
- (TR) Tek sorumlusu biz olmak üzere bu ürünün Avrupa Parlamentosunun 2011/65/UE ve 8 Haziran 2011 tarihli konseyin elektrikli ve elektronik ekipmanlarda belirlenmiş tehlikeli maddelere kullanımını kısıtlaması hakkındaki talimatları ile birlikte aşağıda belirlenen standart ve yönergelerle uygun ve uyumlu olduğunu beyan ederiz:
- (PT) Declaramos, sob nossa exclusiva responsabilidade, que este produto está em conformidade com a directiva 2011/65/UE do Parlamento Europeu e com a directiva do conselho de 8 de Junho sobre a restrição da utilização de determinadas substâncias perigosas em equipamento eléctrico e electrónico está em conformidade e de acordo com as seguintes normas e regulamentações:
- (HU) Kizárólagos felelősségünk tudatában kijelentjük, hogy a termék megfelel az Európai Parlamentnek és a Tanácsnak az egyes veszélyes anyagok elektromos és elektronikus berendezésekben való alkalmazásának korlátozásáról szóló 2011/65/EU irányelvének (június 8.), valamint a következő szabványoknak és jogszabályoknak:
- (CS) Prohlašujeme na svou výhradní odpovědnost, že tento výrobek splňuje požadavky směrnice 2011/65/EU Evropské rady a parlamentu ze dne 8. června, která se týká omezení používání určitých nebezpečných látek v elektrických a elektronických zařízeních, a splňuje také všechny požadavky následujících norem a předpisů:

VC507DC:EN 60335-1; EN 60335-2-2; EN 62233; EN 55014-1; EN 55014-2; 2014/35/EU; 2014/30/EU; 2011/65/EU; 2012/19/EU

S_VC507DC / S2_VC507DC / S3_VC507DC: EN 60335-1; EN 60335-2-29; EN 60335-2-2; EN 62233; EN 55014-1; EN 55014-2; EN 61000-3-2; EN 61000-3-3; 2014/35/EU; 2014/30/EU; 2011/65/EU; 2012/19/EU

Zwolle, 01-09-2022

H.G.F Rosberg
CEO

VONROC • Lingenstraat 6 • 8028 PM Zwolle • The Netherlands



VONROC®
BUILD YOUR FUTURE

©2022 VONROC
WWW.VONROC.COM

2209-06