



Security Tech Germany

## Smartvest



## Manuel d'utilisateur

Vous trouverez les questions les plus fréquemment posées (FAQ) et des remarques importantes sur ce produit ainsi que d'autres produits sur notre site Internet.

[www.abus.com](http://www.abus.com)

Version 1.2

*Traduction française du manuel original allemand.*



*À conserver pour une utilisation ultérieure.*

## Introduction

Chère cliente, cher client,

Nous vous remercions d'avoir choisi ce produit.

**Cet appareil est conforme aux exigences des directives européennes en vigueur. La déclaration de conformité est disponible auprès de :**

ABUS Security-Center GmbH & Co. KG  
Linker Kreuthweg 5  
86444 Affing  
ALLEMAGNE

Lorsque vous utilisez ce produit, respectez les consignes du manuel d'utilisateur afin de ne pas altérer la conformité du produit et sa sécurité de fonctionnement.

Avant la mise en service du produit, veuillez lire le manuel d'utilisateur dans son intégralité et respecter toutes les consignes d'utilisation et de sécurité.

**Tous les noms de sociétés et de produits mentionnés dans cette notice sont des marques déposées de leurs propriétaires respectifs. Tous droits réservés.**

**Pour toute question, adressez-vous à votre installateur ou revendeur spécialisé.**





### **Clause de non-responsabilité**

Ce manuel d'utilisateur a été rédigé avec le plus grand soin. Si vous constatez malgré tout des omissions ou autres imprécisions, nous vous prions de bien vouloir nous les signaler par écrit à l'adresse indiquée ci-dessus.

La société ABUS Security-Center GmbH décline toute responsabilité pour les erreurs techniques ou typographiques et se réserve le droit de modifier à tout moment le produit et les manuels d'utilisateur sans préavis.

ABUS Security-Center ne peut être tenu responsable des dommages consécutifs, directs ou indirects, liés à l'équipement, aux performances et à l'utilisation de ce produit. Le contenu de ce document ne fait l'objet d'aucune garantie.

## Signification des pictogrammes

	Le pictogramme représentant un éclair dans un triangle indique un danger pour la santé, par exemple une décharge électrique.
	Le pictogramme représentant un point d'exclamation dans un triangle indique la présence, dans ce manuel, d'instructions importantes devant être impérativement respectées.
	Ce pictogramme indique la présence de conseils et de remarques spécifiques relatives à l'utilisation.

## Énumérations

1. ... 2. ...	Énumérations avec ordre particulier dans le texte ou dans l'avertissement.
• ... • ...	Énumérations sans ordre particulier dans le texte ou dans l'avertissement.

## Utilisation conforme

Utilisez l'appareil exclusivement aux fins pour lesquelles il a été construit et conçu ! Toute autre utilisation est considérée comme non conforme.



Ce matériel est conçu exclusivement pour les applications suivantes :

- Le système d'alarme radio Smartvest est un système simple pour débiter dans la configuration d'un concept d'habitation moderne avec une sécurité totale et fiable, combinée à des fonctions de domotique attrayantes. La centrale d'alarme Smartvest relie jusqu'à 32 composants radio et jusqu'à 4 caméras IP à l'application gratuite, qui permet d'accéder à la centrale d'alarme partout dans le monde. En cas d'alarme, la centrale d'alarme est dotée d'une sirène intégrée d'une puissance de 90 dB et peut alerter en parallèle avec des notifications push par l'application et par e-mail.

## Consignes de sécurité importantes

### Généralités

Avant la première utilisation du matériel, lisez attentivement les indications, et plus particulièrement les avertissements, même si vous êtes autorisé à utiliser des appareils électroniques.

	<b>En cas de dommages consécutifs au non-respect de ce manuel d'utilisateur, la garantie devient caduque. Nous déclinons toute responsabilité pour les dommages consécutifs !</b>
	<b>Nous déclinons toute responsabilité pour les dommages matériels et/ou corporels résultant d'une manipulation non conforme ou du non-respect des consignes de sécurité. Dans de tels cas, la garantie devient caduque !</b>

Conservez ce manuel en lieu sûr pour pouvoir vous y référer ultérieurement.

Si vous revendez ou donnez l'appareil, remettez également le présent manuel.

Les consignes de sécurité et les mises en garde suivantes sont destinées à vous protéger ainsi que l'appareil. Veuillez lire attentivement les points suivants :

**Alimentation électrique**

- Utilisez cet appareil uniquement avec une source de courant dont la tension secteur correspond à celle indiquée sur la plaque signalétique. Si vous ne savez pas exactement de quelle alimentation électrique vous disposez, veuillez vous adresser à votre fournisseur d'électricité.
- Déconnectez l'appareil du réseau électrique avant toute intervention de maintenance ou d'installation.
- Afin de complètement débrancher l'appareil du réseau, la fiche doit être retirée de la prise.
- Afin de prévenir tout danger d'incendie, il convient de débrancher la fiche de l'appareil de la prise en cas de non-utilisation prolongée.

**Surcharge/surtension**

- Avant une tempête et/ou un orage avec risque d'éclair, débranchez l'appareil du réseau électrique ou branchez l'appareil à une ASI.
- Évitez toute surcharge des prises secteur, des rallonges de câble et des adaptateurs, ceci pouvant entraîner un risque d'électrocution ou d'incendie.

**Câble**

- Saisissez tous les câbles au niveau de la fiche et ne tirez jamais sur le câble.
- Ne saisissez jamais le câble électrique avec des mains mouillées, car vous risqueriez un court-circuit ou une décharge électrique.
- Ne posez ni appareil, ni partie de meuble ou autres objets lourds sur le câble et veillez à ce que celui-ci ne soit pas plié, surtout au niveau de la fiche et des broches de raccordement.
- Ne faites jamais de nœud avec le câble et ne l'attachez jamais à d'autres câbles.
- Tous les câbles doivent être installés de manière à ce qu'ils ne gênent personne et que personne ne marche dessus.
- Un câble électrique peut engendrer un incendie ou une électrocution. Contrôlez de temps à autre le câble électrique.
- Ne modifiez pas et ne manipulez pas le câble ni la prise secteur.
- N'utilisez pas d'adaptateur ou de rallonge qui ne satisfont pas aux normes de sécurité en vigueur et n'intervenez pas au niveau du câble électrique ou réseau.

**À propos des enfants**

- Ne pas laisser les appareils électriques entre les mains des enfants ! Ne laissez jamais les enfants utiliser des appareils électriques sans surveillance. Les enfants ne peuvent pas toujours identifier les dangers. Les petites parties peuvent mettre leur vie en danger si elles sont ingérées.
- Veuillez aussi garder les enfants à l'écart de l'emballage. Risque d'asphyxie !
- Cet appareil n'est pas conçu pour les enfants. En cas d'utilisation non conforme, les ressorts peuvent sauter et provoquer des blessures chez les enfants (par ex. au niveau des yeux).

**Lieu d'installation/environnement d'exploitation**

Posez ou montez la Smartvest sur une surface ou un mur solide et plan, et ne posez pas d'objets lourds sur l'appareil.

Veillez à garantir une aération suffisante (ne posez pas la Smartvest sur des étagères, un tapis épais, un lit ou là où les fentes d'aération sont bouchées, et gardez un écart de 10 cm minimum de tous les côtés).

La Smartvest n'est pas conçue pour fonctionner dans des pièces à température ou humidité de l'air élevées (par ex. les salles de bain), ou encore dans des locaux soumis à une quantité importante de poussières.

Pour tous les composants conçus pour une utilisation à l'intérieur, veillez à :

- ne jamais exposer directement les composants à des sources de chaleur (par ex. les chauffages) ;
- éviter l'exposition directe des composants aux rayons du soleil ou à une source de lumière artificielle puissante ;
- ne pas poser sur ou à côté des composants des sources d'inflammation non protégées (par ex. des bougies) ;
- éviter les éclaboussures et le contact avec des gouttes d'eau ;
- ne pas utiliser les composants à proximité d'eau, et surtout ne jamais plonger les composants dans l'eau (ne posez pas de récipients remplis de liquide, tels que des vases ou des boissons sur ou à côté de l'appareil) ;
- ne pas exposer les composants à d'importantes fluctuations de températures, sinon l'humidité peut se condenser et provoquer des courts-circuits.

Concernant tous les composants qui sont conçus pour une utilisation à l'intérieur et à l'extérieur, veillez à :

- ne pas exposer les composants à des secousses ou des vibrations importantes ;
- ne pas poser les composants à proximité de champs magnétiques (par ex. des haut-parleurs) ;
- éviter le contact avec des liquides agressifs ;
- ne pas insérer de corps étrangers dans les composants ;
- respecter la température et l'humidité de l'air requises pour le fonctionnement des composants.

Pour le montage correct et le respect de l'environnement d'exploitation des composants, veuillez consulter le guide de démarrage rapide, les caractéristiques techniques et les instructions de montage au chapitre 3.

**Pile**

Tous les composants de la Smartvest, à l'exception de la prise radio, sont ou peuvent être alimentés avec une pile. Pour prolonger la durée de vie de la pile et éviter les incendies et les blessures, respectez les instructions suivantes :

- Ne jetez pas la pile avec les ordures ménagères.
- La pile ne doit pas être directement exposée à une source de chaleur, au rayonnement solaire, ou être conservée dans un lieu très chaud.
- La pile ne doit pas être brûlée.
- La pile ne doit pas entrer en contact avec de l'eau.
- La pile ne doit pas être démontée, percée ni endommagée.
- Les contacts des piles ne doivent pas être court-circuités.
- Tenez la pile hors de la portée des enfants en bas âge.
- La pile n'est pas rechargeable.

## Déballage

Veuillez manipuler l'appareil avec la plus grande précaution lorsque vous le retirez de l'emballage.

Les emballages et les accessoires liés sont recyclables et doivent toujours être confiés au recyclage.

Nous vous recommandons ce qui suit :

jeter les parties d'emballage en papier, carton, carton ondulé ou plastique dans les collecteurs prévus à cet effet.

S'il n'y en a pas dans votre zone de résidence, vous pouvez jeter ces matériaux avec les déchets ménagers.

	<p><b>Avertissement</b></p> <p>Si l'emballage d'origine est endommagé, examinez tout d'abord l'appareil. Si ce dernier a subi des dommages, veuillez le renvoyer avec son emballage et en informer le service de livraison.</p>
---	---

## Mise en service

Avant la première mise en service, respecter toutes les consignes de sécurité et d'utilisation !

	<p><b>Avertissement</b></p> <p>Toute intervention mal exécutée et réalisée par un non-professionnel sur le réseau électrique ou sur les installations domestiques peut être dangereuse, pour vous-même et pour autrui.</p> <p>Les installations doivent être câblées de manière à ce que le circuit secteur et le circuit basse tension soient toujours séparés. Ils ne doivent en aucun cas être reliés ou pouvoir être reliés suite à un défaut.</p>
---	--

## Maintenance et entretien

Des travaux de maintenance sont nécessaires lorsque l'appareil est endommagé (par exemple lorsque la fiche, le câble ou le boîtier est endommagé, en cas de pénétration de liquide ou d'objets à l'intérieur de l'appareil, d'exposition à la pluie ou à l'humidité, ou s'il ne fonctionne pas correctement, ou encore après une chute).

### Maintenance

- Si vous constatez un dégagement de fumée, des bruits ou une odeur inhabituelle, éteignez immédiatement l'appareil et débranchez la prise secteur. Dans ces cas, l'appareil ne doit plus être utilisé tant qu'un spécialiste n'a pas procédé à un contrôle.
- Confiez tous les travaux de maintenance à un spécialiste qualifié.
- N'ouvrez jamais le boîtier de l'appareil ou des accessoires. Un boîtier ouvert représente un danger de mort par électrocution.

### Nettoyage

- Nettoyez le boîtier de l'appareil uniquement à l'aide d'un chiffon humide.
- N'utilisez pas de solvants, d'alcool, de diluants, etc., ni aucune des substances suivantes : eau salée, insecticides, solvants à base de chlore ou d'acides, ammoniac, poudre à récurer.
- Frottez doucement avec un chiffon en coton sur la surface, jusqu'à ce que cette dernière soit entièrement sèche.

	<p><b>L'appareil fonctionne sous une tension dangereuse. Débranchez l'appareil du réseau pour effectuer les travaux de maintenance (nettoyage, etc.) !</b></p>
---	--

## Sommaire

1.	Description de l'appareil .....	9
1.1.	Smartvest FUAA35000 .....	9
1.2.	Prise radio FUHA35000.....	12
1.3.	Détecteur d'ouverture FUMK35000.....	13
1.4.	Détecteur de mouvement FUBW35000 .....	14
1.5.	Détecteur de fumée et de chaleur FURM35000.....	14
1.6.	Sirène FUSG35000 .....	15
1.7.	Télécommande FUBE35000 .....	16
2.	Mise en service.....	17
2.1.	Installation de l'application Smartvest .....	17
2.2.	Configuration de la Smartvest .....	17
2.3.	Programmation des composants.....	20
2.4.	Réglages généraux .....	22
3.	Montage.....	24
3.1.	Smartvest FUAA35000 .....	24
3.2.	Prise radio FUHA35000.....	25
3.3.	Détecteur d'ouverture FUMK35000.....	25
3.4.	Détecteur de mouvement FUBW35000 .....	27
3.5.	Détecteur de fumée et de chaleur FURM35000.....	28
3.6.	Sirène FUSG35000 .....	29
3.7.	Télécommande FUBE35000 .....	30
4.	Utilisation .....	31
4.1.	Barre de navigation et pied de page.....	32
4.2.	Vue d'ensemble .....	33
4.3.	Raccourcis clavier.....	35
4.4.	Pièces .....	36
4.5.	caméras .....	38
4.6.	Contacts.....	40
4.7.	Événements.....	41
4.8.	Affichage de l'alarme .....	43
5.	Configuration .....	44
5.1.	Vue de configuration.....	45
5.2.	Composants.....	46
5.3.	Raccourcis clavier.....	54
5.4.	Scénarios.....	56
5.5.	Horaires .....	57
5.6.	Réglages avancés .....	58
6.	Caractéristiques techniques .....	64



## 1. Description de l'appareil

Ce chapitre décrit la Smartvest et tous les composants correspondants.

### 1.1. Smartvest FUAA35000

#### Face avant

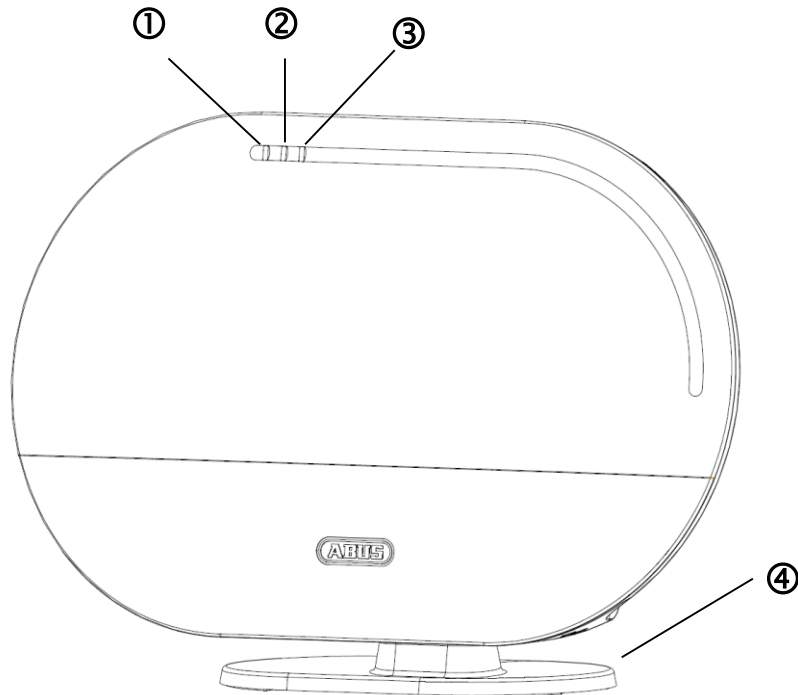

①	LED d'alimentation	Vert	Allumée	Le système est alimenté en tension.	
			Éteinte	Aucune tension d'alimentation	
②	LED d'état		Éteinte	Le système est désactivé.	
			Jaune	Allumée	Le système est désactivé et une anomalie est survenue (par ex. la pile est vide ou le détecteur d'ouverture est ouvert).
			Bleu	Allumée	Le système est activé.
			Rouge	Allumée	Le système est activé et se trouve en état d'alarme (alarme normale, alarme anti-sabotage ou alarme de panique).
③	LED réseau	Vert	Allumée	Connexion au réseau et à Internet	
			Éteinte	Connexion au réseau sans Internet	
		Rouge	Clignotante	Pas de connexion au réseau	
④	Pied en option. Amovible pour le montage encastré.				

Face inférieure

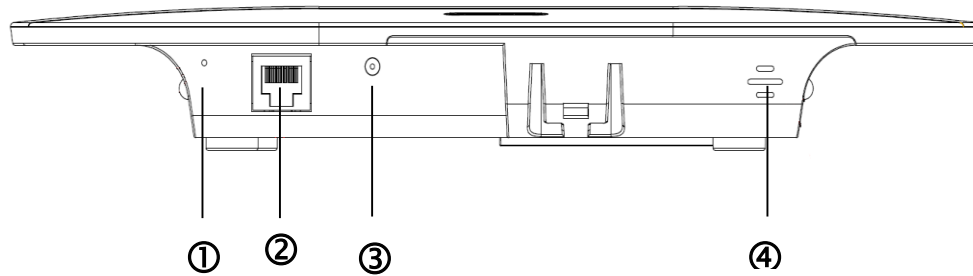

①	Bouton de réinitialisation	<p>Réinitialisation des réglages usine pour les mots de passe (123456) et des réglages réseau sur DHCP :</p> <ul style="list-style-type: none"> <li>À l'aide d'un trombone, appuyez sur le bouton de réinitialisation plus de 10 secondes pendant que la centrale fonctionne. La LED d'alimentation s'éteint et un son continu retentit. La centrale redémarre ensuite.</li> </ul> <p>Réinitialisation des réglages usine de la centrale. Cela signifie que tous les réglages sont réinitialisés et que le pairage des composants est supprimé.</p> <ul style="list-style-type: none"> <li>Appuyez sur le bouton de réinitialisation lorsque la centrale d'alarme est hors tension et maintenez ce bouton enfoncé plus de 10 secondes pendant que vous la réalimentez. La LED d'alimentation s'éteint et un son continu retentit. La centrale redémarre ensuite.</li> </ul>
②	Connexion RJ45	Connexion réseau 10/100 Mbit intégrée
③	Alimentation électrique	5 V CC / 1,5 A. L'appareil démarre automatiquement quand il est raccordé au secteur
④	Hygromètre	Hygromètre intégré pour la mesure de la température et de l'humidité de l'air

Face arrière

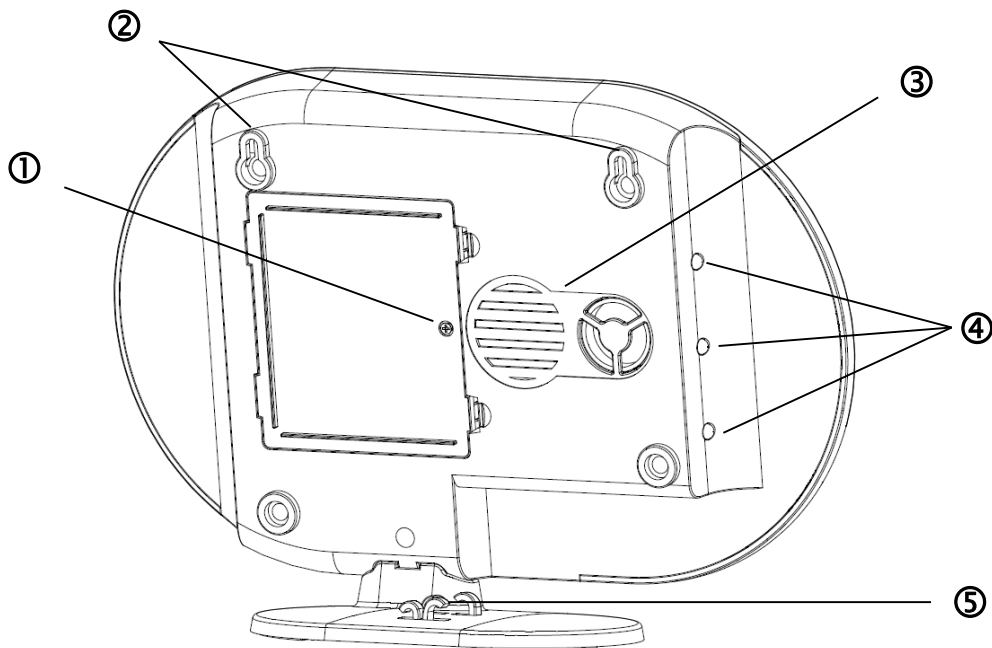

①	Compartiment de la pile	<p>6 piles AA (1,5 V) pour l'alimentation de secours (durée de vie des piles env. 5 h)</p> <p><b>Remplacement de la pile</b> Appuyez sur les crochets pour ouvrir le couvercle du compartiment des piles. Retirez les 6 piles AA (1,5 V) vides du compartiment, puis insérez 6 piles AA (1,5 V) neuves. Respectez bien le sens indiqué au fond. Remplacez ensuite le couvercle sur le compartiment des piles.</p>		
②	Suspension	<p>Suspension pour montage encastré Écart entre les trous : 10 cm (gabarit de perçage fourni)</p>		
③	Haut-parleur	<p>Haut-parleur de la Smartvest d'un volume maximal de 90 db.</p>		
④	LED d'arrière-plan	Éteinte	Éteinte	Le système est désactivé.
		Jaune	Allumée	Le système est désactivé et une anomalie est survenue (par ex. la pile est vide, le détecteur d'ouverture est ouvert)
		Bleu	Allumée	Le système est activé.
		Rouge	Allumée	Le système est activé et se trouve en état d'alarme (par ex. détecteur d'ouverture ouvert)
⑤	Passe-câbles	<p>Passe-câbles pour alimentation électrique et câble réseau.</p>		

## 1.2. Prise radio FUHA35000

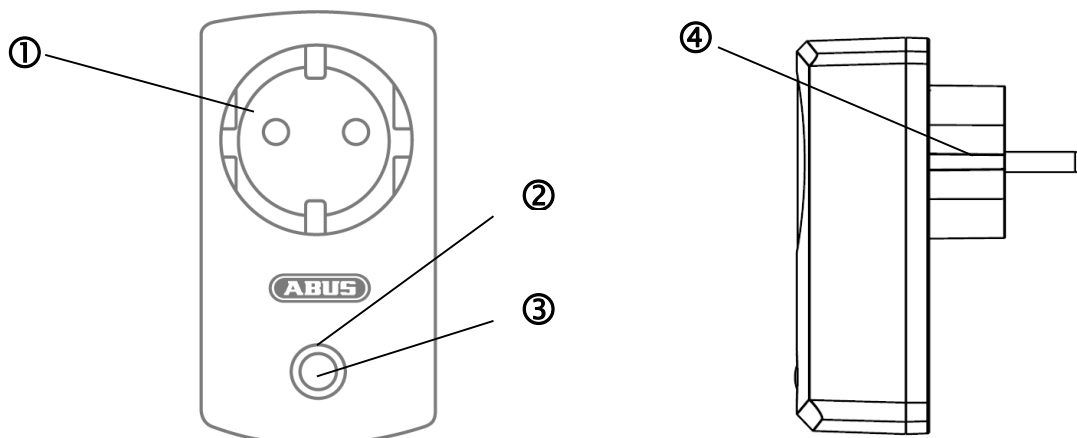

①	Prise Schuko	Prise Schuko de type F (CEE 7/4). Utilisable dans les pays suivants : Allemagne, Autriche, Suède, Pays-Bas		
②	LED d'état	Bleu	Éteinte	La prise radio est activée, la tension est transmise.
			Allumée	La prise radio est prête et désactivée, la tension n'est pas transmise au consommateur.
		Orange	Clignotante	Démarrage de la prise radio
			Allumée	Mode Répéteur démarré. La prise radio est prête et désactivée, la tension n'est pas transmise au consommateur. Le mode Répéteur est démarré et connecté à un composant.
③	Touche	Appuyez une fois sur la touche pour activer ou désactiver la prise radio.		
		Maintenez la touche appuyée pendant 5 secondes pour activer le mode Répéteur.		
④	Fiche Schuko	Fiche Schuko de type F (CEE 7/4). Utilisable dans les pays suivants : Allemagne, Autriche, Suède, Pays-Bas		

### Mode Répéteur

En plus de permettre la commutation d'un consommateur, la prise radio peut aussi faire office de répéteur radio pour un autre composant. Pour cela, procédez comme suit :

1. Maintenez la touche appuyée pendant 5 secondes pour activer le mode Répéteur. La LED d'état commence à clignoter en orange.
2. Pour connecter le composant à la prise radio, exécutez la procédure manuelle de programmation d'un composant (voir chapitre 5 Configuration).
3. Une fois la connexion établie, la LED d'état s'allume en orange.
4. Pour désactiver à nouveau le mode Répéteur, débranchez la prise. Appuyez ensuite sur la touche et maintenez-la enfoncée. Rebranchez la prise. Attendez que la LED bleu clignote, puis relâchez la touche. Une fois la désactivation réussie, la LED s'allume en bleu.



#### Remarque

Un seul composant peut être connecté à une prise radio.

### 1.3. Détecteur d'ouverture FUMK35000

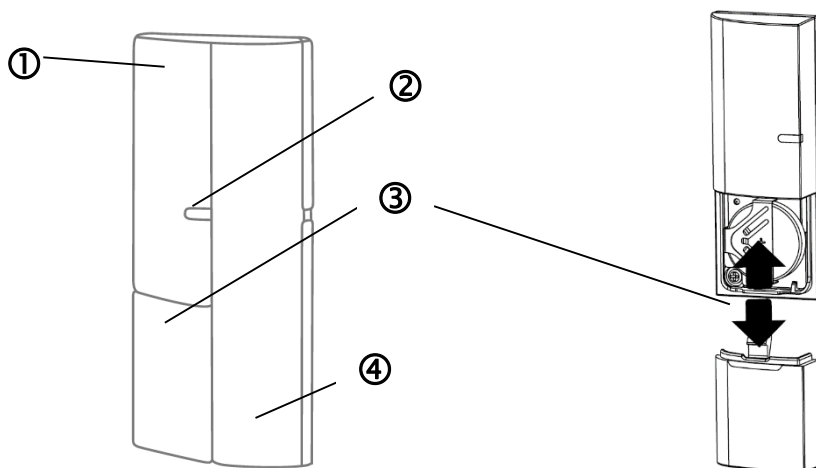

①	Composant d'émission	Contient un composant radio Montage sur cadre de fenêtre		
②	LED de signal	Bleu	Clignotante	Le détecteur d'ouverture est fermé. Le détecteur d'ouverture est ouvert.
③	Compartiment de la pile	<p>1 pile bouton 3 V (CR2032) pour l'alimentation électrique (durée de vie de la pile jusqu'à 1 an)</p> <p>L'application Smartvest vous avertit en cas de pile faible. Suivez les instructions dans l'application.</p> <p><b>Remplacement de la pile</b></p> <p>Faites glisser le couvercle du compartiment de la pile vers le bas.</p> <p>Retirez la pile bouton 3 V vide du support prévu à cet effet, puis insérez une pile bouton 3 V neuve. Remplacez ensuite le couvercle sur le compartiment de la pile.</p>		
④	Composant magnétique	Contient un composant magnétique Montage sur fenêtre		

### 1.4. Détecteur de mouvement FUBW35000

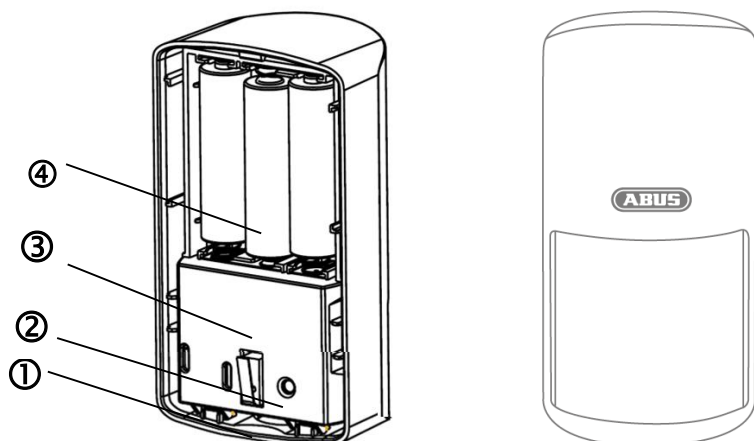

①	Bouton	Bouton permettant de démonter la face arrière
②	Touche de programmation	Touche de programmation manuelle dans la Smartvest Activation du mode test : Appuyer pendant 5 s Désactivation du mode test : Appuyer pendant 5 s
③	Contact anti-sabotage	Contact anti-sabotage pour alerte en cas de démontage non autorisé
④	Compartiment de la pile	3 piles AA (1,5 V) pour l'alimentation électrique (durée de vie des piles jusqu'à 2 ans)  L'application Smartvest vous avertit en cas de pile faible. Suivez les instructions dans l'application.  <b>Remplacement de la pile</b> Appuyez sur le bouton situé sous le détecteur de mouvement, puis retirez la face arrière de ce dernier. Retirez les 3 piles AA (1,5 V) vides du compartiment, puis insérez 3 piles AA (1,5 V) neuves. Respectez bien le sens indiqué au fond. Remplacez la face arrière du détecteur de mouvement.



#### Remarque

En mode test, le mode d'économie d'énergie du détecteur de mouvement est désactivé. Celui-ci se déclenche donc à chaque mouvement détecté. Utilisez ce mode pour contrôler si le détecteur couvre bien toute la pièce surveillée. Désactivez le mode test après utilisation sous peine de réduire considérablement la durée de vie des piles !

### 1.5. Détecteur de fumée et de chaleur FURM35000

Pour obtenir une description, reportez-vous au manuel du détecteur de fumée et de chaleur.

1.6. Sirène FUSG35000

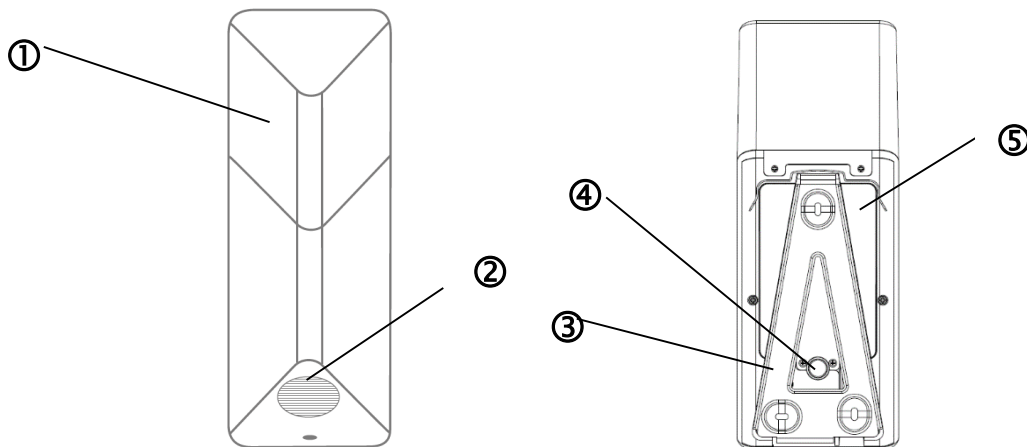

①	Compartiment à LED	La LED clignote (selon le réglage) en cas d'alarme et pour confirmer une modification des paramètres de sirène.
②	Haut-parleur	Haut-parleur de la sirène d'un volume maximal de 80 db ou 100 db.
③	Touche de programmation	Touche de programmation manuelle dans la Smartvest
④	Contact anti-sabotage	Contact anti-sabotage pour alerte en cas de démontage non autorisé.
⑤	Compartiment de la pile	<p>4 piles C (1,5 V) pour l'alimentation électrique (durée de vie des piles jusqu'à 2 ans)</p> <p><b>Remplacement de la pile</b>  Desserrez les 2 vis du couvercle. Vous ne devez pas retirer entièrement les vis. Rabattez le couvercle vers le haut, puis retirez-le.  Pour une meilleure accessibilité aux vis, vous pouvez retirer temporairement le couvercle en caoutchouc du contact anti-sabotage pendant le remplacement des piles.  Retirez les 4 piles C (1,5 V) vides du compartiment, puis insérez 4 piles C (1,5 V) neuves. Veillez à ce que le ressort se trouve toujours du côté négatif (-) des piles. Introduisez la partie supérieure du couvercle dans les trous prévus à cet effet, puis montez le couvercle sur la partie inférieure à l'aide des deux vis.</p>

### 1.7. Télécommande FUBE35000

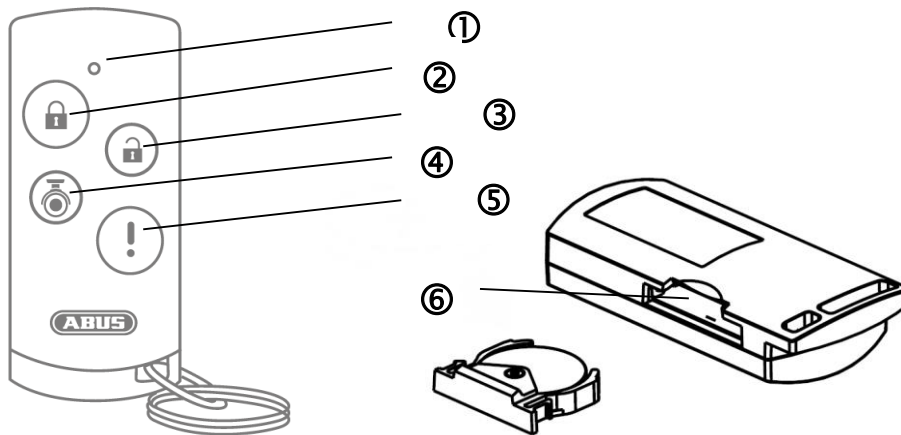

①	LED de signal	Bleu	Clignotante	Réaction à la pression d'une touche
②	Touche d'activation	Touche permettant d'activer la Smartvest Maintenir appuyé pendant 5 secondes pour activer le mode interne.		
③	Touche de désactivation	Touche permettant de désactiver la Smartvest		
④	Touche Caméra	Touche permettant de démarrer l'enregistrement pour les caméras connectées		
⑤	Touche Panique	Touche permettant de déclencher l'alarme de panique (appuyer pendant 3 secondes)		
⑥	Compartiment de la pile	<p>1 pile bouton 3 V (CR2032) pour l'alimentation électrique (durée de vie de la pile jusqu'à 2 ans)</p> <p>L'application Smartvest vous avertit en cas de pile faible. Suivez les instructions dans l'application.</p> <p><b>Remplacement de la pile</b> Retirez le compartiment de la pile sur le côté de la télécommande. Retirez la pile bouton 3 V vide du support prévu à cet effet, puis insérez une pile bouton 3 V neuve. Remplacez le compartiment de la pile dans la télécommande.</p>		







**Remarque**





La réaction exacte à la pression d'une touche dépend des réglages dans l'application. Pour les touches d'activation et de désactivation, reportez-vous à la section 5.6 Réglages avancés et, pour les touches Caméra et Panique, à la section 5.3 Raccourcis clavier.

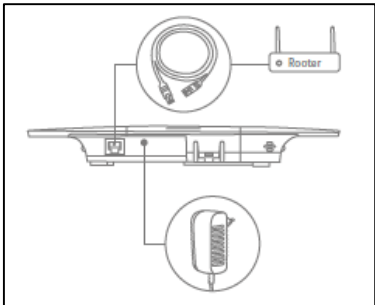

## 2. Mise en service

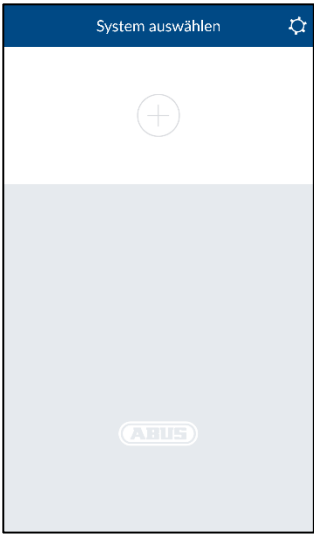
Avant de monter votre Smartvest et le détecteur, exécutez les étapes suivantes pour mettre en service votre Smartvest et programmer les composants dans la Smartvest.

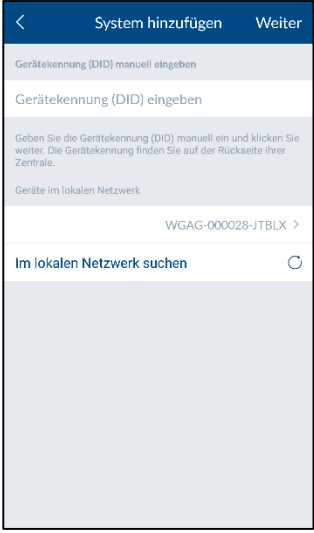
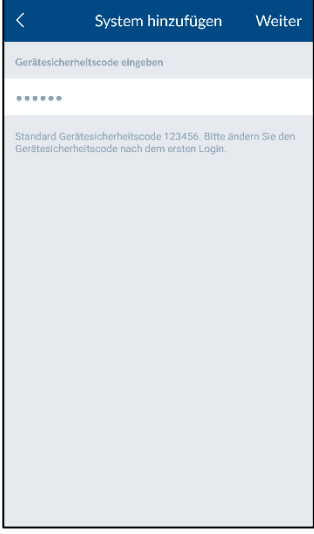
2.1. Installation de l'application Smartvest					
	<p>Pour la Smartvest, une application de même nom est disponible en téléchargement dans le Google Playstore et dans l'iOS App Store. Cette application peut être utilisée sur smartphones et tablettes, désignés ci-après comme terminaux.</p> <p>Pour l'installation, recherchez Smartvest dans le Google Playstore ou l'iOS App Store.</p> <p>Installez l'application Smartvest.</p> <p> <b>Remarque</b> Veuillez noter que l'application Smartvest exige les systèmes d'exploitation suivants comme conditions minimales :</p> <table data-bbox="746 929 1005 996"> <tr> <td>Apple</td> <td>iOS 7</td> </tr> <tr> <td>Android</td> <td>4.0</td> </tr> </table>	Apple	iOS 7	Android	4.0
Apple	iOS 7				
Android	4.0				
2.2. Configuration de la Smartvest					
	<p>Branchez d'abord le câble LAN fourni au bas de la Smartvest, puis raccordez-le à votre routeur.</p> <p>Raccordez finalement le bloc d'alimentation fourni.</p> <p> <b>Remarque</b> Assurez-vous que la fonction DHCP est activée sur votre routeur, sinon aucune connexion à la Smartvest ne peut être établie.</p> <p>Commencez à configurer la Smartvest avec l'application uniquement lorsque la LED Power verte est allumée en permanence et que la centrale d'alarme a émis deux bips.</p> <p>En cas d'intégration dans un réseau local sans accès Internet, le double bip sonore est supprimé.</p>				

	<p>Ouvrez l'application Smartvest et exécutez les étapes suivantes :</p> <p><b>Démarrer la configuration</b></p> <p>Appuyez sur le signe plus  pour ajouter une Smartvest. L'application recherche alors automatiquement les appareils de votre réseau.</p>
	<p><b>Sélectionner</b></p> <p>Sélectionnez la Smartvest dans la liste. Si vous souhaitez connecter la Smartvest d'un autre réseau ou que la Smartvest est introuvable, indiquez manuellement le DID. Toutes les saisies suivantes doivent ensuite être aussi réalisées manuellement.</p>
	<p><b>Code de sécurité de l'appareil</b></p> <p>Le code de sécurité d'appareil par défaut 123456 est déjà enregistré. Lors de la configuration initiale, appuyez sur « Suivant ». Si vous avez déjà modifié le code de sécurité de l'appareil, veuillez saisir ici le code correct.</p> <p> <b>Code de sécurité d'appareil par défaut : 123456</b> Lors de la première connexion, il vous est demandé de modifier le code de sécurité de l'appareil.</p> <p> <b>Remarque</b> Vous pouvez modifier le code de sécurité de l'appareil dans les réglages. Si vous avez déjà modifié le code de sécurité de l'appareil, vous pouvez le saisir ici manuellement avant d'appuyer sur Suivant.</p>

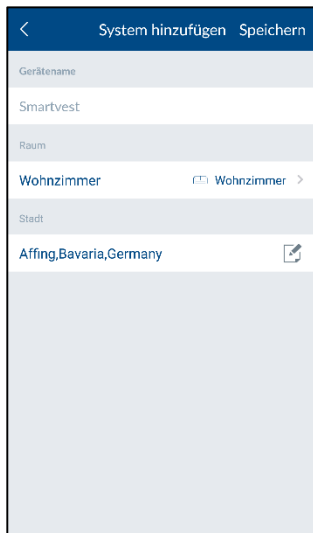

### Dénomination, indications de pièce et de lieu

Attribuez un nom à la Smartvest. Le nom Smartvest est préalablement enregistré.

Ouvrez la liste de pièces, puis sélectionnez la pièce dans laquelle la Smartvest est montée. Appuyez sur la flèche  pour revenir à la fenêtre précédente.

Pour afficher les informations météorologiques, appuyez sur la ligne de la ville, puis recherchez votre lieu par son nom ou son code postal, et sélectionnez-le dans les résultats.



#### Remarque

Les données de lieu sont exclusivement utilisées pour déterminer les données météorologiques.

### Terminer la configuration

Pour terminer la saisie, appuyez sur « Enregistrer ».

Votre Smartvest est maintenant intégrée à l'application.

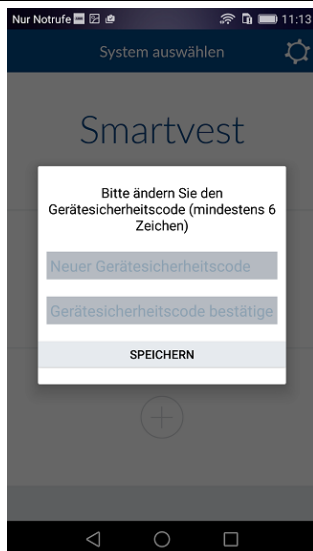

### Modifier le code de sécurité de l'appareil lors de la première mise en service

Lors de la première mise en service (ou après réinitialisation des réglages usine de la centrale d'alarme), il vous est demandé de modifier le code de sécurité de l'appareil. Celui-ci doit comprendre au moins 6 caractères et 16 au plus. Les caractères suivants sont autorisés :

- Lettres (a – z / A – Z)
- Chiffres (0 – 9)
- Caractères spéciaux : + - \* / % = \_ ! ? @ # \$ & ( ) , . ; :



#### Remarque

Le code de sécurité modifié de l'appareil ne doit pas être 123456. Vous pouvez modifier à nouveau le code de sécurité de l'appareil à tout moment dans les réglages (Réglages avancés/Paramètres de sécurité).

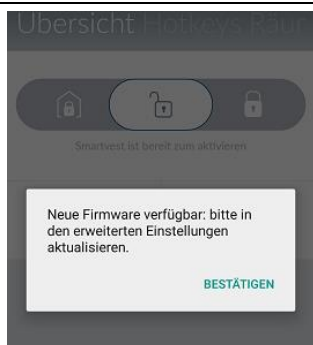

### Nouveau firmware disponible

Effectuez une mise à jour du firmware de la centrale d'alarme Smartvest afin de pouvoir utiliser toutes les nouvelles fonctions de l'application Smartvest.

Commencez la mise à jour dans les réglages avancés (chapitre 5.6).

## 2.3. Programmation des composants

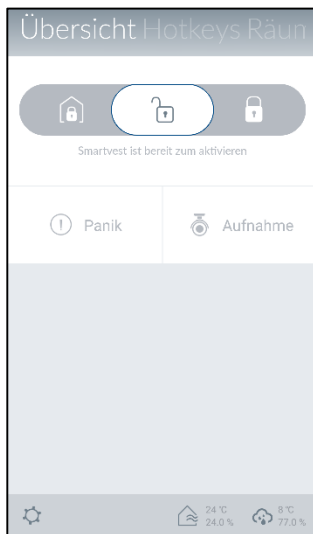

Ouvrez l'application Smartvest et connectez-vous à la Smartvest.



### Remarque

Vous trouverez les réglages de vos composants à la section 5.1.

Suivez les étapes ci-après :

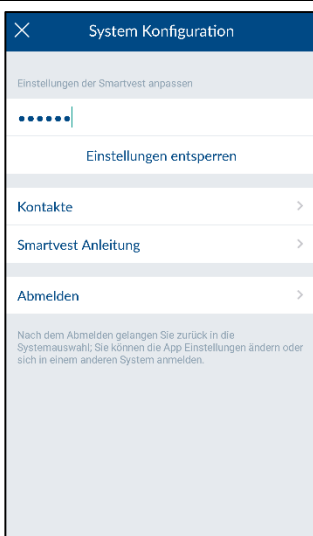

### Ouvrir les réglages de la Smartvest

Dans la vue utilisateur, appuyez sur le symbole de réglage  en bas à gauche pour accéder aux réglages de la Smartvest. Saisissez le mot de passe correspondant au réglage (par défaut : 123456) pour ouvrir toutes les possibilités de réglage.



**Mot de passe par défaut permettant d'accéder aux réglages : « 123456 »** Vous pouvez l'adapter dans les « Réglages avancés/Paramètres de sécurité ».

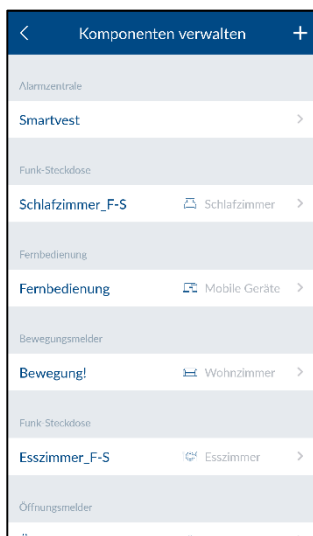

### Sélectionner un composant

Effectuez une sélection dans la liste Composants du haut.

Appuyez sur le symbole plus en haut à droite  pour ajouter un composant.

Dans la liste, sélectionnez le composant souhaité.

Pour quitter prématurément la programmation d'un composant, appuyez sur Annuler dans les différentes fenêtres.

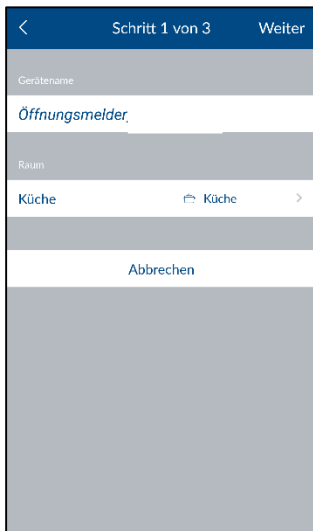

### Programmer des composants

Définissez un nom pour le composant.



#### Remarque

Le nom peut être composé de 15 caractères maximum. Tout caractère supplémentaire est automatiquement supprimé après l'enregistrement.

Ouvrez la liste de pièces, puis sélectionnez la pièce dans laquelle le composant est monté. Appuyez sur la flèche  pour revenir aux réglages.

Appuyez ensuite sur Suivant.

Suivez les instructions dans l'application.

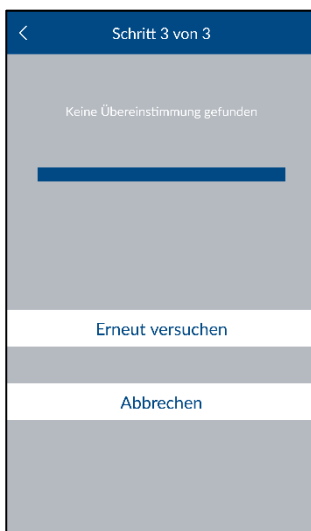

#### Attention

Si la programmation automatique ne fonctionne pas malgré les instructions fournies, il est possible de programmer manuellement chaque composant. Vous trouverez cette procédure à la section 5.1 Composants.

Vous trouverez aussi à cette section les réglages de vos composants.

Répétez cette procédure pour tous vos composants.



#### Remarque

En principe, tous les composants envoient le signal d'assignation dès lors qu'ils sont alimentés.



#### Remarque

Pour connecter les caméras compatibles à la Smartvest, suivez le manuel de la caméra pour procéder à la configuration dans votre réseau. Si vous avez connecté la caméra via un câble LAN au même réseau que la centrale d'alarme Smartvest, vous pouvez également procéder au réglage dans l'application Smartvest. La programmation de la caméra est décrite au chapitre 5 Configuration.

Procédez ensuite au montage des composants et de la Smartvest, comme décrit au chapitre suivant Montage.

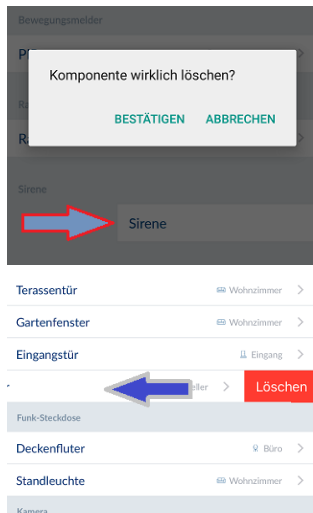

### Retirer des composants

Ouvrez la liste des composants et...

#### Pour Android :

... faites glisser les composants sur la droite de l'écran et confirmez le retrait

#### Pour IOS :

... faites glisser les composants sur la gauche de l'écran et appuyez sur Supprimer

## 2.4. Réglages généraux

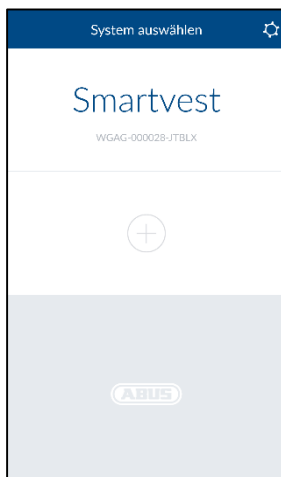

Ouvrez l'application Smartvest et appuyez sur le symbole de réglage  en haut à droite pour ouvrir les réglages généraux.

### Systèmes disponibles

Dans l'application, ajoutez une nouvelle Smartvest ou sélectionnez votre Smartvest pour ouvrir les réglages généraux de la Smartvest.

#### Détails Smartvest

Si le code de sécurité de l'appareil a été modifié ou saisi de manière erronée, vous pouvez l'adapter ici pour la connexion à la Smartvest.



### Remarque

La modification du code de sécurité de l'appareil est décrite au chapitre 5 Configuration.

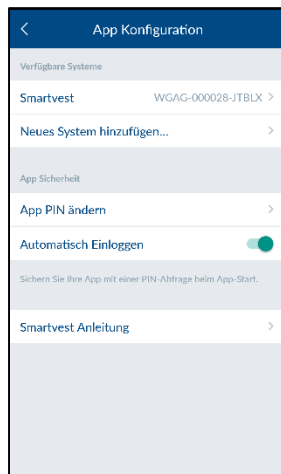

Activez la reconnexion automatique pour ignorer la connexion manuelle à la Smartvest. Au démarrage suivant de l'application, vous accédez directement à la vue d'ensemble de la Smartvest.

Pour supprimer la Smartvest, appuyez sur Retirer un système de l'appli.

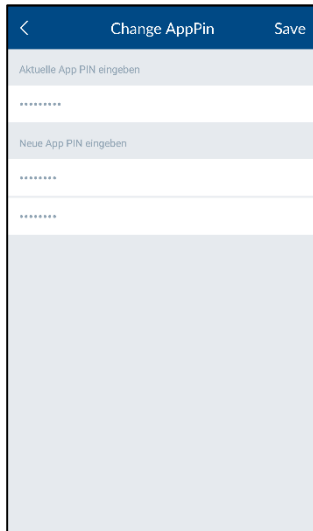

### Sécurité de l'appli

Pour sélectionner votre propre code PIN d'application, appuyez sur « Modifier le PIN de l'appli ». Lors de la configuration initiale, le code PIN d'application par défaut 123456 est défini.



#### Attention

Une fois le code PIN d'application activé, celui-ci est demandé à chaque démarrage de l'application sur votre terminal. Si vous avez oublié votre code PIN d'application, désinstallez, puis réinstallez votre application Smartvest.



**Code PIN d'application par défaut : 123456**

Désactivez la reconnexion automatique pour le code PIN d'application afin que celui-ci soit demandé à chaque démarrage de l'application. Utilisez-le pour empêcher tout accès à l'application si d'autres personnes utilisent votre terminal.

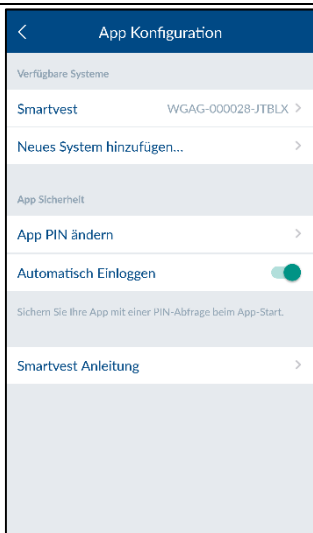

### Instructions

Vous pouvez ouvrir ici les instructions Smartvest sur votre téléphone portable.

### 3. Montage

Ce chapitre décrit le montage de la Smartvest et des composants correspondants.

Pour l'utilisation et le réglage de la Smartvest via l'application Smartvest, veuillez vous reporter aux chapitres 4 et 5.

	<p><b>Avertissement</b></p> <p>Lors de l'utilisation des pastilles adhésives, assurez-vous que le support est propre, résistant à l'abrasion et sec.</p> <p>Certaines surfaces, comme le papier peint, le polystyrène, le silicone ou le Teflon, ne conviennent pas au montage de ce produit.</p>
---	---

#### 3.1. Smartvest FUAA35000

La Smartvest est uniquement conçue pour une utilisation à l'intérieur. Veuillez respecter les instructions relatives au lieu d'installation et à l'environnement d'exploitation figurant dans les consignes de sécurité.

#### Instructions de montage générales

Avant le montage, assurez l'alimentation de secours par pile de votre Smartvest.

1. Pour cela, appuyez sur les deux crochets pour ouvrir le couvercle du compartiment des piles.
2. Retirez les bandes en plastique.
3. Refermez ensuite le couvercle.

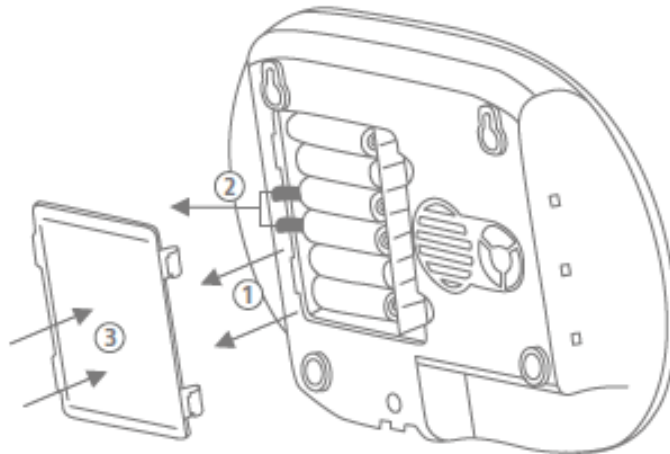

#### Montage sur pied

Clipsez la Smartvest sur le pied, puis placez-la à l'emplacement souhaité. Vous pouvez fixer les câbles dans le passe-câbles du pied afin de les ordonner.

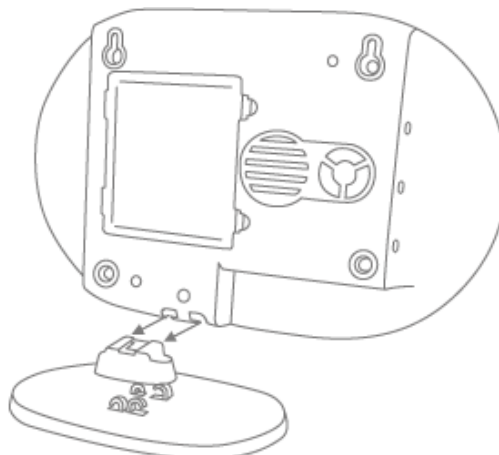



### Montage encastré

Collez le gabarit de perçage fourni avec la Smartvest à l'emplacement d'installation souhaité. Utilisez un niveau à bulle pour aligner le gabarit de perçage. Percez des trous aux emplacements prévus, puis insérez les chevilles fournies. Vissez ensuite les vis fournies dans les chevilles en laissant dépasser les têtes d'environ 6 mm. Accrochez enfin la Smartvest.

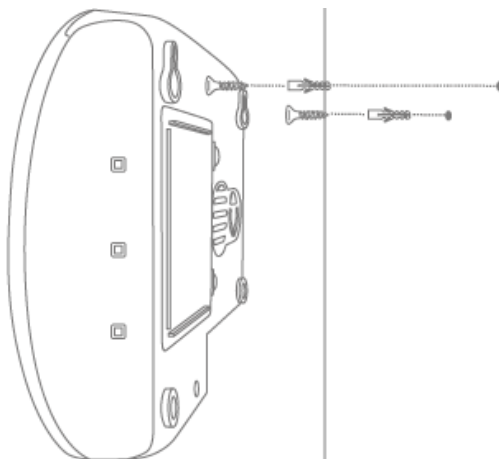

### 3.2. Prise radio FUHA35000

La prise radio est uniquement conçue pour une utilisation à l'intérieur. Veuillez respecter les instructions relatives au lieu d'installation et à l'environnement d'exploitation figurant dans les consignes de sécurité. Il ne faut jamais brancher des prises radio les unes sur les autres.

### Montage

Branchez la prise radio sur une prise de courant, puis branchez le consommateur souhaité (par ex. une lampe) sur la prise radio.

### 3.3. Détecteur d'ouverture FUMK35000

Le détecteur d'ouverture est uniquement conçu pour une utilisation à l'intérieur. Veuillez respecter les instructions relatives au lieu d'installation et à l'environnement d'exploitation figurant dans les consignes de sécurité.

### Instructions de montage générales

- Montez toujours le petit composant magnétique sur la fenêtre ou la porte et le grand composant d'émission sur le châssis de la fenêtre ou de la porte.
- Montez le détecteur d'ouverture de sorte que les deux composants soient espacés l'un de l'autre au maximum de 0,5 cm à l'horizontal et de 1,5 cm à la verticale.
- En cas de doute, testez si la différence de hauteur sur votre fenêtre ou votre porte est trop importante : maintenez les deux composants à la position souhaitée sur la fenêtre ou la porte, puis amenez le composant d'émission sur le châssis de la fenêtre ou de la porte. Si la LED de signal bleu s'allume, la différence de hauteur est trop importante.
- Pour compenser cette différence de hauteur, utilisez les rondelles fournies, qui doivent être placées au dos des composants. En cas d'utilisation des rondelles, les vis fournies ne sont plus adaptées pour le montage. Utilisez donc vos propres vis ou les pastilles adhésives fournies (recommandé).
- Montez toujours le détecteur d'ouverture du côté ouverture de la fenêtre ou de la porte, et jamais côté charnières.
- Vous pouvez placer le détecteur d'ouverture sur le dessus ou sur le côté d'une fenêtre. Si vous montez le détecteur d'ouverture en dessous d'une fenêtre, il pourrait ne pas se déclencher en cas de basculement de la fenêtre (non recommandé).

### Montage avec pastilles adhésives (recommandé)

1. Collez les deux petites pastilles adhésives sur le grand composant d'émission du détecteur d'ouverture et la pastille adhésive plus longue sur son petit composant magnétique.
2. Collez le grand composant d'émission à l'emplacement souhaité sur le châssis de la fenêtre et le petit composant magnétique sur la fenêtre.

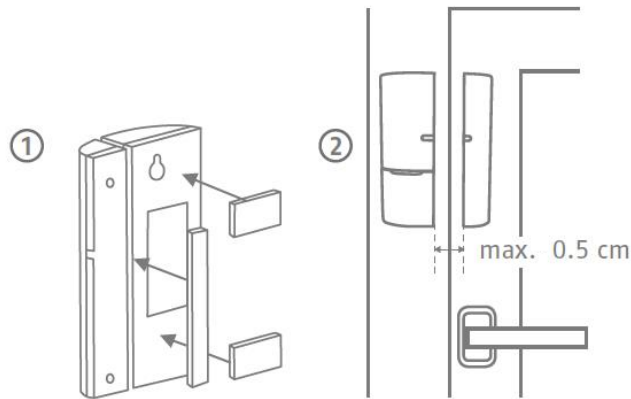

### Montage avec vis

1. Ouvrez le petit composant magnétique du détecteur d'ouverture à l'aide d'un fin tournevis plat.
2. Retirez le couvercle du compartiment de la pile du grand composant d'émission du détecteur d'ouverture.
3. À l'aide de 2 vis, vissez le petit composant magnétique à l'emplacement souhaité sur la fenêtre. Vous devez au préalable percer les trous prévus à cet effet à l'aide d'un tournevis ou d'une perceuse.
4. Vissez une vis pour l'œillet d'accrochage du composant d'émission sur le châssis de la fenêtre.
5. Accrochez les composants d'émission, puis fixez-les avec la dernière vis sur le châssis de la fenêtre.

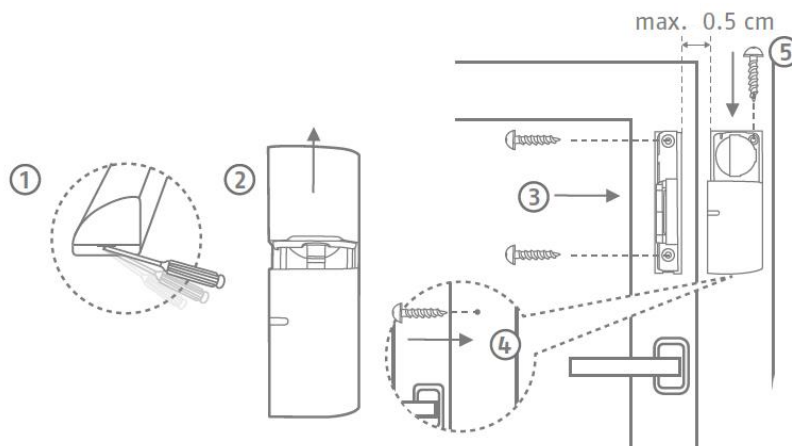

### 3.4. Détecteur de mouvement FUBW35000

Le détecteur de mouvement est conçu uniquement pour une utilisation à l'intérieur. Veuillez respecter les instructions relatives au lieu d'installation et à l'environnement d'exploitation figurant dans les consignes de sécurité.

#### Instructions de montage générales

- Pour une portée de 12 m, montez le détecteur de mouvement à 2 - 2,5 m du sol.
- Montez le détecteur plaqué contre le mur ou dans un angle (recommandé).
- Ne montez pas le détecteur de mouvement face à une source de chaleur ou une fenêtre, au-dessus d'un radiateur, à proximité de grandes structures métalliques, de câbles électriques, de conduites de gaz, d'appareils électroniques ou d'appareils radio, ou à moins de 30 mm du plafond.
- La portée de détection du détecteur est dirigée vers le bas. N'inclinez donc pas trop le détecteur vers le bas, sous peine de minimiser la portée. Il est recommandé de le placer bien droit à l'horizontale.

#### Fixation par collage

1. Pour un montage encastré, collez les pastilles adhésives fournies au dos du détecteur de mouvement.
2. Pour un montage dans un angle, collez les pastilles adhésives sur les chanfreins (surfaces biseautées) du détecteur de mouvement.
3. Montez le détecteur de mouvement à l'emplacement d'installation souhaité sur une surface plane.

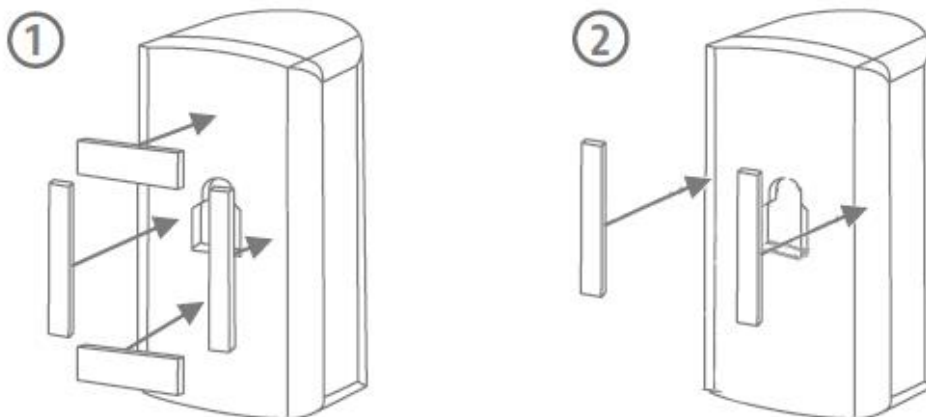

### Montage en saillie avec support

1. Insérez le support dans le détecteur de mouvement.
2. Positionnez le détecteur de mouvement à l'emplacement d'installation souhaité et réglez l'angle voulu.
3. Fixez la position en tournant la vis à l'arrière du support.
4. Collez le gabarit de perçage fourni avec le détecteur de mouvement à l'emplacement souhaité. Utilisez un niveau à bulle pour aligner le gabarit de perçage. Percez des trous aux emplacements prévus, puis insérez les chevilles fournies.  
Retirez le support et montez-le avec les vis fournies. Enclenchez enfin à nouveau le détecteur de mouvement sur le support.

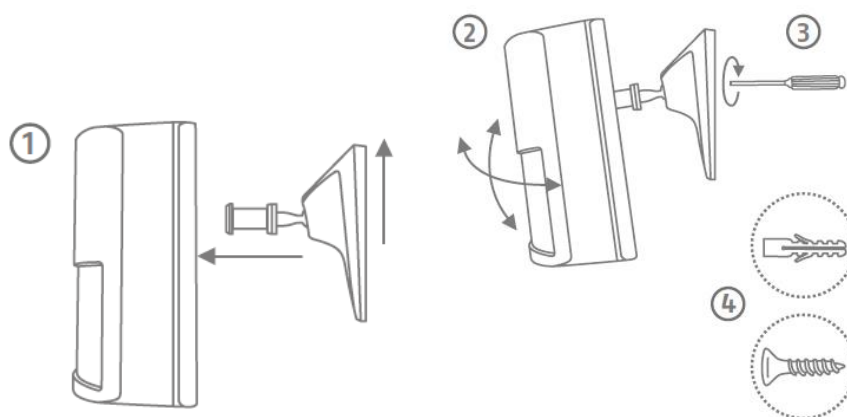

### Montage en saillie sans support

1. Appuyez sur le bouton situé sous le détecteur de mouvement, puis retirez la face arrière de ce dernier.
2. Utilisez les trous prévus à cet effet à l'intérieur de la face arrière comme gabarit de perçage pour le montage encastré ou dans un angle.
3. Percez les trous et insérez les chevilles fournies. À l'aide des vis fournies, vissez ensuite la face arrière du détecteur de mouvement au mur ou dans l'angle.
4. Enclenchez à nouveau le détecteur de mouvement sur le socle monté du détecteur de mouvement.

### 3.5. Détecteur de fumée et de chaleur FURM35000

Le détecteur de fumée et de chaleur est uniquement conçu pour une utilisation à l'intérieur. Veuillez respecter les instructions relatives au lieu d'installation et à l'environnement d'exploitation figurant dans les consignes de sécurité et dans le manuel du détecteur de fumée et de chaleur.

### Montage

Pour le montage, reportez-vous au manuel du détecteur de fumée et de chaleur.

### 3.6. Sirène FUSG35000

La sirène est conçue pour une utilisation à l'extérieur et à l'intérieur. Veuillez respecter les instructions relatives au lieu d'installation et à l'environnement d'exploitation figurant dans les consignes de sécurité.

#### Instructions de montage générales



##### Avertissement

Lors du montage, la sirène peut se déclencher du fait du contact anti-sabotage. À cet effet, la sirène est réglée par défaut sur **LED**. Si vous avez déjà paramétré la sirène sur **Sirène** ou **LED et sirène**, réglez-la à nouveau sur **LED** avant le montage. Sinon, un déclenchement soudain du signal d'avertissement sonore de la sirène lors d'un montage à une hauteur élevée peut provoquer des accidents graves et des blessures corporelles ou des dommages matériels.

Vous pouvez aussi activer le mode de maintenance pour éviter le déclenchement de fausses alarmes. (Voir chapitre 5 Configuration)

Lors du test du signal d'avertissement sonore de la sirène, respectez toujours un écart minimum de 3 m pour éviter les blessures corporelles (au niveau de l'ouïe par ex.).

- La sirène est conçue uniquement pour une utilisation en extérieur sous abri. (IP44)
- Veillez à ce que la sirène soit placée hors de portée de main (hauteur de montage 3 m minimum).
- Sélectionnez l'emplacement d'installation de sorte que la sirène soit bien visible et audible même à bonne distance.
- La sirène est activée à la première pression du contact anti-sabotage. Le déclenchement du contact anti-sabotage entraîne celui de l'alarme anti-sabotage.

#### Montage en saillie

1. Collez le gabarit de perçage fourni avec le détecteur de mouvement à l'emplacement souhaité. Utilisez un niveau à bulle pour aligner le gabarit de perçage. Percez des trous aux emplacements prévus, puis insérez les chevilles fournies. Retirez à nouveau le gabarit de perçage. Fixez le support en forme de A au mur à l'aide des vis.
2. Branchez le bloc d'alimentation fourni sur la sirène. Insérez celle-ci dans le support par le haut (clic 1), puis clipsez-la contre le mur (clic 2).
3. Serrez enfin la petite vis sur la face inférieure du support.

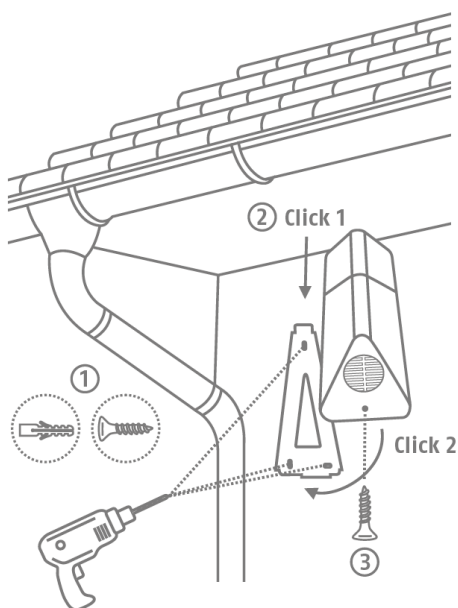

### **3.7. Télécommande FUBE35000**

La télécommande est uniquement conçue pour une utilisation à l'intérieur. Veuillez respecter les instructions relatives à l'environnement d'exploitation figurant dans les consignes de sécurité.

#### **Montage**

Utilisez le porte-clés pour fixer la télécommande à votre trousseau de clés ou autre.

## 4. Utilisation

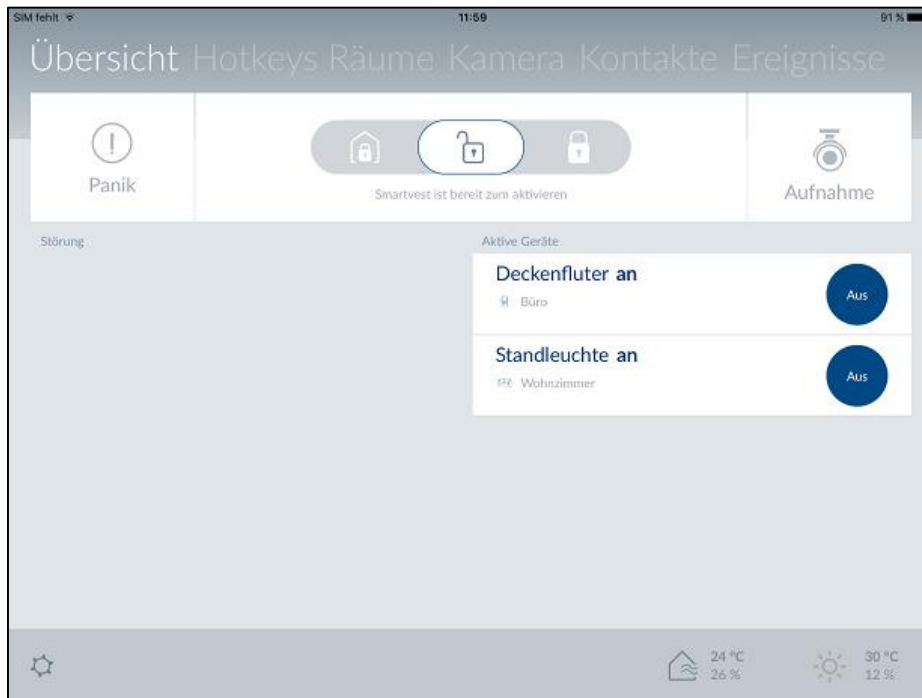

L'application Smartvest est divisée en deux guidages par menu principaux : Utilisation et configuration.

Ce chapitre vous explique l'utilisation de la Smartvest via l'application Smartvest.

Pour la configuration de la Smartvest, veuillez vous reporter au chapitre 5.

Le menu Utilisation comporte les fonctions suivantes :

- Vue d'ensemble des informations et fonctions les plus importantes
  - Activation, activation Internet et désactivation de la Smartvest
  - Appareils actifs
  - Anomalies
- Vue d'ensemble et activation de vos raccourcis clavier
- Vue d'ensemble de vos pièces et de l'état du détecteur de fumée
- Vue d'ensemble et affichage en temps réel de vos caméras
- Vue d'ensemble et appel de vos contacts
- Vue d'ensemble des événements passés



### Remarque

Selon le système d'exploitation et le terminal utilisés, la représentation réelle peut différer quelque peu des captures d'écran insérées dans ce manuel. Dans ce manuel, la vue d'ensemble des menus est représentée à l'aide de captures d'écran de tablette, tandis que les descriptions des différentes options de menu sont représentées à l'aide de captures d'écran de smartphone. Toutefois, les désignations des options de menu et le guidage par menu sont identiques sur chaque appareil.

## 4.1. Barre de navigation et pied de page

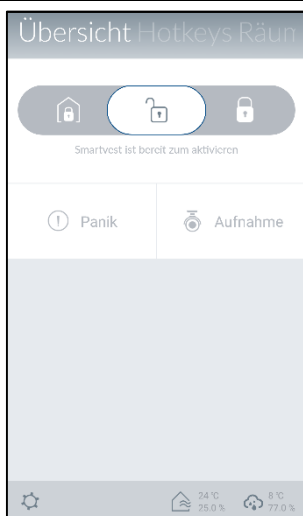

Ouvrez l'application Smartvest et connectez-vous à la Smartvest.

### Barre de navigation

#### Affichage

Les différentes options de menu sont représentées dans la barre de navigation supérieure. Le menu dans lequel vous vous trouvez est mis en surbrillance.

#### Changement de menu

Vous pouvez basculer entre les différents menus par balayage (en faisant glisser le doigt sur l'écran de droite à gauche ou de gauche à droite). Vous pouvez aussi consulter les différents menus en appuyant sur le menu souhaité dans la barre de menu.

#### Code couleur

L'état dans lequel se trouve la Smartvest est indiqué par une couleur dans la barre de navigation.

- Gris Le système est désactivé.
- Jaune Le système est désactivé et une anomalie est survenue (par ex. pile vide)
- Bleu Le système est activé.
- Rouge Le système est activé et se trouve en état d'alarme (par ex. détecteur d'ouverture ouvert, panique ou sabotage)

### Pied de page

#### Réglages

Dans le pied de page, en bas à gauche, figure le symbole de réglage . Appuyez dessus pour accéder aux réglages de la Smartvest.

#### Affichage de la température, de l'humidité de l'air et de la météo

Les informations relatives à la température, à l'humidité de l'air et à la météo sont affichées en bas à droite.

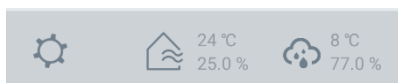

Affichage de la température et de l'humidité de l'air intérieures, mesurées par l'hygromètre de la Smartvest.



Affichage de la météo pour le lieu indiqué dans les réglages de la Smartvest.



#### Remarque

Après le démarrage de la centrale, la stabilisation des valeurs de l'hygromètre pour l'intérieur prend environ 30 minutes.



## 4.2. Vue d'ensemble

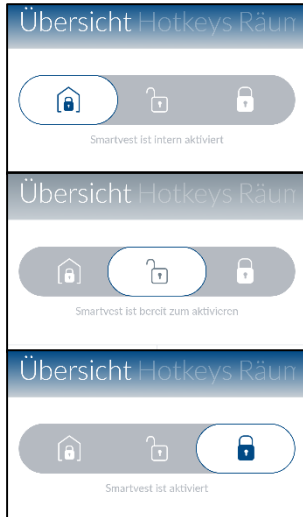

### Affichage d'état

Dans l'affichage d'état, trois symboles différents indiquent l'état respectif de la Smartvest. L'état du moment est affiché en surbrillance et le texte correspondant est affiché en dessous. Vous pouvez modifier l'état en tirant vers la gauche ou la droite, ou en appuyant sur l'état souhaité.



Activation Partielle de Smartvest effectuée

Le mode interne est pré-programmé départ usine pour protéger l'enveloppe extérieure. Cela signifie que les détecteurs d'ouverture déclenchent une alarme, mais pas les détecteurs de mouvements. Ainsi, vous pouvez vous déplacer chez vous en toute liberté, sans déclencher d'alarme. Si une personne extérieure pénètre dans le bâtiment, le détecteur d'ouverture déclenche une alarme. Application recommandée : réglez Smartvest en mode interne avant d'aller vous coucher.



Smartvest est désactivé (prêt à être activé)

Avec ce statut, le système n'est pas enclenché. Les messages de la plupart des détecteurs ne déclenchent pas d'alarme. La seule exception est le détecteur de fumée qui déclenche systématiquement une alarme, quel que soit le statut du système, pour votre sécurité. En outre, une alarme se déclenche si un des composants envoie un message signalant un sabotage. Application recommandée : désactivez Smartvest en rentrant chez vous.



Activation de Smartvest effectuée

L'activation est pré-programmée départ usine pour assurer une sécurité absolue. Cela signifie que tous les détecteurs déclenchent une alarme. Application recommandée : activez Smartvest en sortant de chez vous, s'il n'y a plus personne à l'intérieur.



### Remarque

Lors de la programmation des composants, des valeurs par défaut sont automatiquement définies pour chaque état. Si vous souhaitez modifier les réglages de chaque état, vous trouverez les réglages à la section 5.5 Réglages avancés/Configuration d'état.

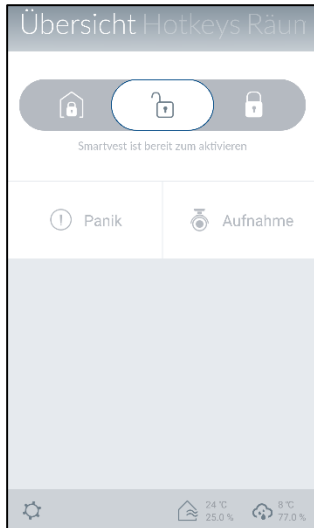

### Raccourcis clavier

Sous l’affichage d’état figurent les deux raccourcis clavier préconfigurés Panique et Caméra, que vous pouvez activer par pression dans la vue d’ensemble. Ces deux raccourcis clavier se trouvent également sur la télécommande FUBE35000 et vous pouvez aussi les activer par ce biais.



Par défaut :

Tous les acteurs se déclenchent (sirène par ex.) et toutes les caméras enregistrent.



Par défaut :

Toutes les caméras enregistrent.



### Remarque

Lors de la programmation des composants, des valeurs par défaut sont automatiquement définies pour les raccourcis clavier préconfigurés. Si vous souhaitez modifier les réglages de chaque raccourci clavier, vous trouverez les réglages à la section 5.3 Raccourcis clavier.

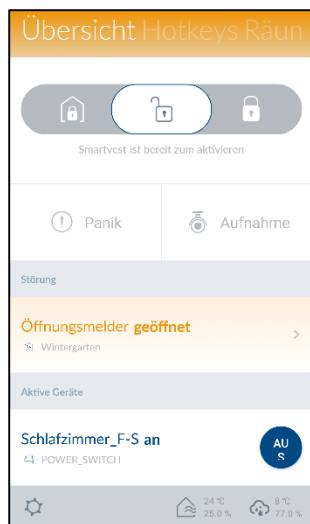

### Anomalie

Si des anomalies (par ex. pile vides) surviennent, elles sont indiquées sous les raccourcis clavier. Une fois les anomalies corrigées, elles disparaissent de la vue d’ensemble.

Les messages d’erreur se trouvent en outre dans la vue d’ensemble des événements (4.7).

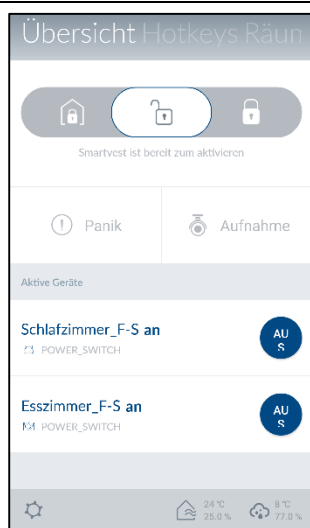

### Appareils actifs

Les composants se trouvant à l’état actif (par ex. prise radio sur Activé) sont répertoriés dans une liste. Une fois les composants désactivés, ils disparaissent de la vue d’ensemble.

Ainsi, vous avez toujours les éventuels consommateurs d’électricité à l’œil.

### 4.3. Raccourcis clavier

#### Exemples d'application

Les raccourcis clavier permettent d'activer différents composants par une simple pression.

Si vous découvrez des malfaiteurs potentiels devant votre domicile avant la tentative d'effraction, vous pouvez, par exemple, configurer un raccourci clavier (Panique) pour activer la sirène afin de dissuader le malfaiteur en appuyant sur ce raccourci clavier avant même sa tentative d'effraction.

Vous pouvez aussi créer un raccourci clavier personnalisé pour l'activation d'une ou de plusieurs prises radio, et allumer ou éteindre ainsi l'éclairage de votre habitation en appuyant sur le raccourci clavier.



#### Vue d'ensemble des raccourcis clavier

Jusqu'à 11 raccourcis clavier peuvent être affichés dans la vue d'ensemble des raccourcis clavier. 2 raccourcis clavier préconfigurés Panique et Caméra sont déjà définis lors de l'installation initiale. Dans les réglages (voir section 5.3 Raccourcis clavier), vous pouvez ajouter 9 autres raccourcis clavier à la vue d'ensemble ou modifier les raccourcis existants.

Pour exécuter un raccourci clavier, appuyez dessus.

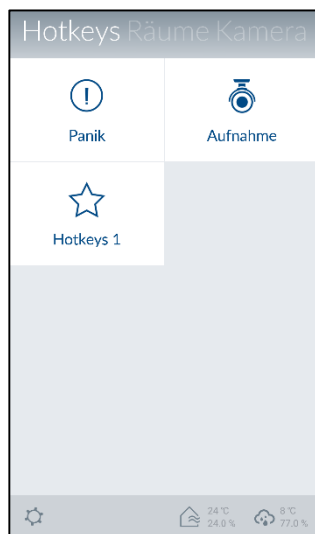

#### Raccourcis clavier préconfigurés

La vue d'ensemble des raccourcis clavier comprend deux raccourcis clavier préconfigurés : Panique et Caméra. Ces deux raccourcis clavier se trouvent également sur la télécommande FUBE35000 et vous pouvez aussi les activer par ce biais.

Par défaut :



Tous les acteurs se déclenchent (sirène par ex.) et toutes les caméras enregistrent.





Par défaut :



Toutes les caméras enregistrent.

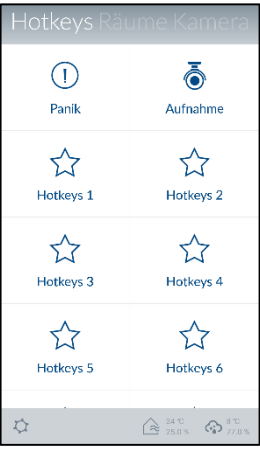

#### Remarque

Lors de la programmation des composants, des valeurs par défaut sont automatiquement définies pour les raccourcis clavier préconfigurés. Si vous souhaitez modifier les réglages des composants pour chaque raccourci clavier, vous trouverez les réglages à la section 5.3 Raccourcis clavier.

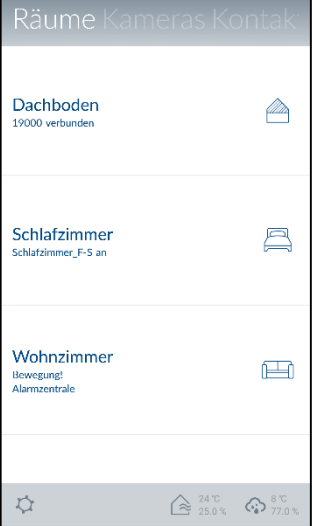
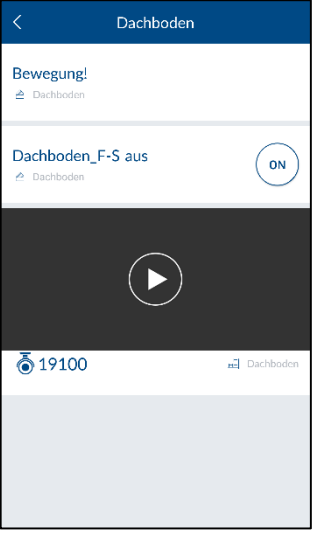
	<p><b>Raccourcis clavier configurables</b></p> <p>Vous pouvez configurer jusqu'à 9 raccourcis clavier dans les réglages (voir section 5.3 Raccourcis clavier). Une fois créés, ils apparaissent dans la vue d'ensemble des raccourcis clavier et peuvent être exécutés par simple pression sur le bouton correspondant.</p> <p style="text-align: center;">  Raccourci clavier configuré         </p>
---	--

<h2>4.4. Pièces</h2>	
	<p><b>Vue d'ensemble des pièces</b></p> <p>La vue d'ensemble des pièces comprend toutes les pièces à laquelle au moins un composant a été ajouté. 2 composants maximum sont répertoriés sous le nom de chaque pièce.</p>
	<p><b>Détails d'une pièce</b></p> <p>Appuyez sur la pièce souhaitée pour ouvrir la vue d'ensemble correspondante. Tous les composants ajoutés à cette pièce sont répertoriés. Pour quitter la vue d'ensemble de la pièce, appuyez sur la flèche  en haut à gauche.</p>

<p>Räume Kameras Kontak</p> <p>Esszimmer Esszimmer_F-S an</p> <p>Wintergarten Öffnungsmeldor geöffnet</p> <p>Außenbereich 19100 Trennen Sirene</p> <p>24 °C 25.0 %</p> <p>8 °C 79.0 %</p>	<p><b>Code couleur</b></p> <p>Si un composant présente une anomalie, la pièce correspondante dans la vue d'ensemble des pièces et le composant sont marqués en jaune.</p>
---	---

## 4.5. caméras

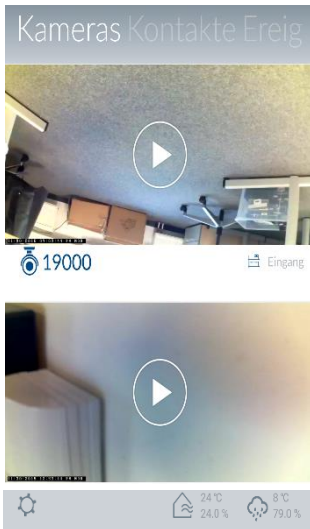

### Vue d'ensemble des caméras

Jusqu'à 4 caméras peuvent être affichées dans la vue d'ensemble des caméras. Dans les réglages (voir section 5.5 Réglages avancés), vous pouvez ajouter 4 caméras à la vue d'ensemble des caméras ou modifier les réglages des caméras existantes.

Appuyez sur une caméra pour accéder à l'affichage en temps réel avec les différentes fonctions de cette caméra.

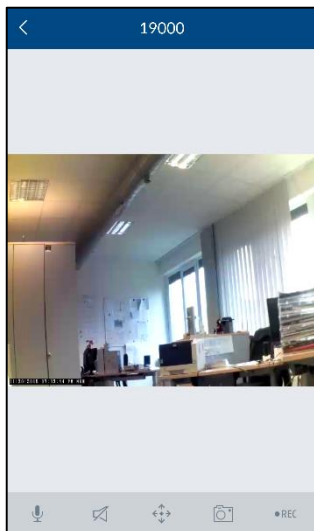

### TVAC19000

#### Affichage en temps réel

Pour commander la caméra, balayez avec le doigt vers la gauche, la droite, le haut ou le bas dans l'affichage en temps réel.

Pour zoomer sur l'image de la caméra, étirez-la avec deux doigts.

#### Actions



##### Push to Talk

Maintenez le bouton enfoncé pour parler avec des personnes sur site via le haut-parleur de la caméra.



##### Activer le microphone

Appuyez sur le bouton pour entendre l'enregistrement audio de la caméra.



##### Positions pré-réglées

Appuyez sur le bouton pour enregistrer (préréglage 1, 2, 3) ou appeler les positions venant d'être réglées.



##### Instantané

Appuyez sur le bouton pour enregistrer un instantané sur votre terminal.



##### Enregistrement

Appuyez sur le bouton pour démarrer un enregistrement d'1 minute.



#### **Remarque :**

Les enregistrements ne sont possibles que si une carte micro-SD se trouve dans la caméra ! Dans le cas contraire, la touche « Rec » n'apparaît pas.



### TVAC19100

#### Affichage en temps réel

Pour zoomer sur l'image de la caméra, étirez-la avec deux doigts.

#### Actions



Activer le microphone

Appuyez sur le bouton pour entendre l'enregistrement audio de la caméra.



Instantané

Appuyez sur le bouton pour enregistrer un instantané sur votre terminal.



Enregistrement

Appuyez sur le bouton pour démarrer un enregistrement d'1 minute.

#### **Remarque :**



Les enregistrements ne sont possibles que si une carte micro-SD se trouve dans la caméra ! Dans le cas contraire, la touche « Rec » n'apparaît pas.



### TVAC16000

#### Affichage en temps réel

Pour zoomer sur l'image de la caméra, étirez-la avec deux doigts.

#### Changement de caméra

Sélectionnez la caméra souhaitée (caméra 1 – 4).

#### Actions



Instantané

Appuyez sur le bouton pour enregistrer un instantané sur votre terminal.

Enregistrement

Appuyez sur le bouton pour démarrer un enregistrement d'1 minute.



#### **Remarque :**



Les enregistrements ne sont possibles que si une carte micro-SD se trouve dans l'écran TVAC16000 ! Dans le cas contraire, la touche « Rec » n'apparaît pas.

**4.6. Contacts**

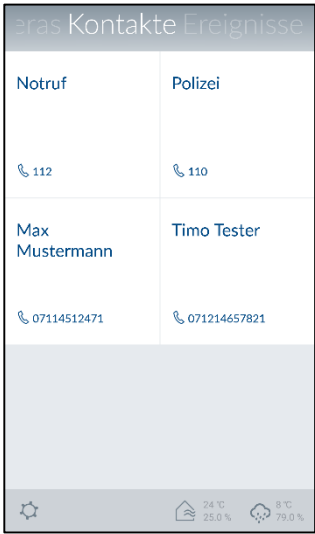

**Vue d'ensemble des contacts**

Jusqu'à 4 contacts peuvent être affichés dans la vue d'ensemble des contacts. 2 contacts préconfigurés Appel d'urgence et Police sont déjà définis lors de l'installation initiale. Dans les réglages (voir section 5.6 Contacts), vous pouvez ajouter 2 autres contacts à la vue d'ensemble des contacts ou modifier les contacts existants.

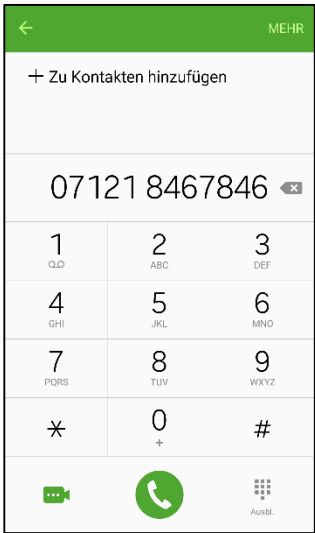







**Appel**

Appuyez sur le numéro du contact pour ouvrir automatiquement la vue Téléphone de votre terminal avec le numéro du contact présélectionné. Pour passer l'appel, vous devez appuyer sur la touche d'appel du terminal.

 **Attention**  
N'utiliser les contacts préconfigurés Appel d'urgence et Police qu'en cas d'urgence.

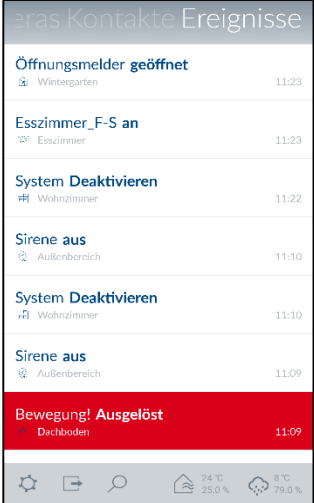

## 4.7. Événements

	<p><b>Vue d'ensemble des événements</b></p> <p>Lors de l'appel de la vue d'ensemble des événements, les 100 événements les plus récents sont affichés.</p> <p>Pour voir les événements plus anciens, utilisez la fonction de recherche. La centrale d'alarme Smartvest enregistre 1 000 entrées au maximum.</p> <p> <b>Remarque</b> Les événements de caméra sont chargés et actualisés directement depuis la caméra dans la vue d'ensemble des événements. En fonction de la connexion réseau, plusieurs minutes peuvent être nécessaires avant qu'une nouvelle vidéo soit affichée.</p> <p> <b>Remarque</b> Les événements du détecteur de mouvement ne figurent pas dans la vue d'ensemble des événements.</p> <p>Pour le test de fonctionnement, utilisez le mode test. (Voir section 1.4. Détecteur de mouvement)</p>
	<p><b>Code couleur</b></p> <p>Si des composants ont déclenché un état d'alarme, ils sont marqués en rouge dans la vue d'ensemble des événements.</p> <p>Si des composants n'envoient aucun signal à la Smartvest ou que leurs piles sont vides, ils sont marqués en jaune dans la vue d'ensemble des événements.</p>
	<p><b>Exporter</b></p> <p>Appuyez sur le symbole d'export  en bas à gauche pour enregistrer sur votre terminal la vue d'ensemble actuelle des événements dans un fichier texte.</p>
	<p><b>Rechercher</b></p> <p>Appuyez sur le symbole de recherche  en bas à gauche pour rechercher les événements sur une plage de temps spécifique. Appuyez sur Rechercher pour lancer la recherche ou sur le symbole de la flèche  pour revenir à la vue d'ensemble des événements.</p>

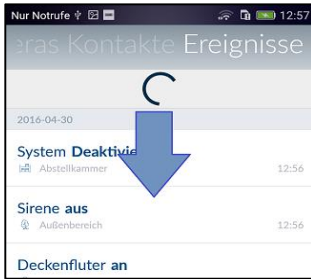

### Actualisation manuelle

Vous pouvez actualiser manuellement la liste d'événements en balayant vers le bas. Ceci est particulièrement utile lors du chargement des événements de caméra.

**4.8. Affichage de l'alarme**



**Affichage de l'alarme**

L'affichage de l'alarme s'ouvre au déclenchement d'une alarme, si

- l'application Smartvest est déjà ouverte ;
- l'application Smartvest est ouverte après l'alarme ;
- l'application Smartvest est ouverte par une pression sur la notification push de l'alarme.

**Ordre des événements**

L'ordre des événements vous indique quel événement a déclenché l'alarme (surligné en rouge), à quelle heure, ainsi que les événements qui se sont produits après le déclenchement de l'alarme. Jusqu'à 5 événements sont affichés.

**Actions**

Sous les actions, vous trouverez les raccourcis clavier préconfigurés Panique et Enregistrement.

- Par défaut :  
Tous les acteurs se déclenchent (sirène par ex.) et toutes les caméras enregistrent.
- Par défaut :  
Toutes les caméras enregistrent.

**Vue d'ensemble des caméras**

Appuyez sur une caméra pour accéder à l'affichage en temps réel avec les différentes fonctions de cette caméra.

**Assistant en cas d'urgence**

Les contacts que vous avez sélectionnés comme assistants en cas d'urgence sont affichés et vous pouvez les appeler à l'aide.

Appuyez sur le numéro du contact pour ouvrir automatiquement la vue Téléphone de votre terminal avec le numéro du contact présélectionné.

**Attention**  
N'utiliser les contacts préconfigurés Appel d'urgence et Police qu'en cas d'urgence.

**Situation sous contrôle**

Pour désactiver l'alarme et votre système, appuyez sur la touche Acquitter l'alarme.

Vous pouvez aussi acquitter l'alarme et désactiver votre système en appuyant sur la touche de désactivation de votre télécommande.

## 5. Configuration

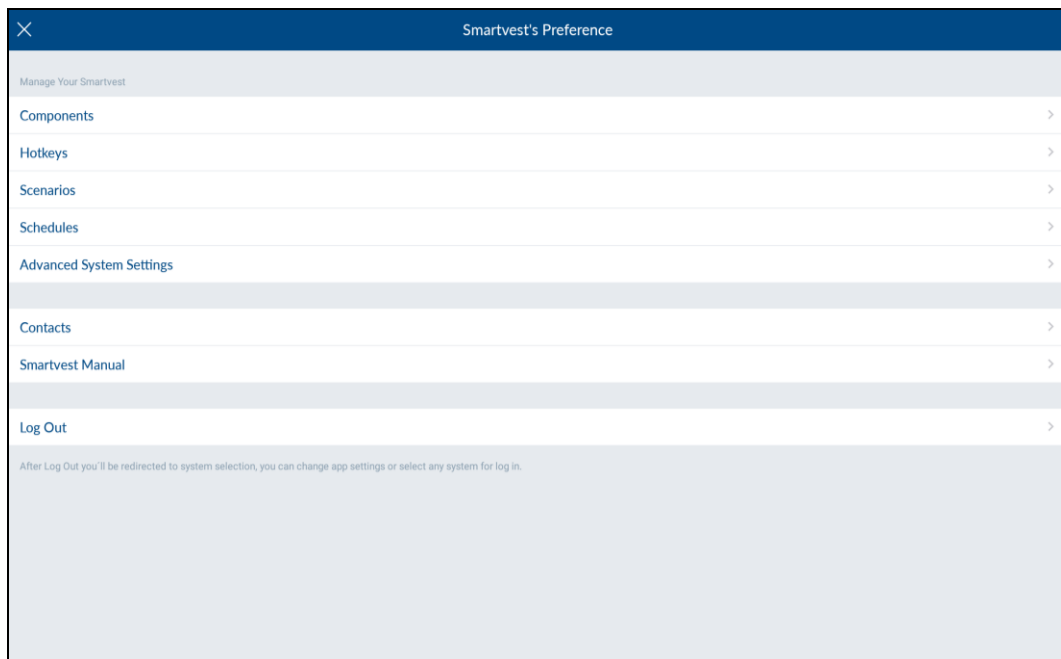

L'application Smartvest est divisée en deux guidages par menu principaux : Utilisation et configuration.

Ce chapitre vous explique la configuration de la Smartvest via l'application Smartvest.

Pour l'utilisation de votre Smartvest, veuillez vous reporter au chapitre 4.

Le menu Configuration permet d'exécuter les points suivants :

- Réglages et ajout de vos composants
- Réglages de vos raccourcis clavier
- Réglages de vos scénarios
- Réglages de vos horaires
- Réglages des paramètres de réseau et de sécurité
- Réglages des modes Activation/Activation partielle/Désactivation
- Réglages relatifs à l'heure et au firmware
- Activation du mode Test, Maintenance ou Télécommande



### Remarque

Selon le système d'exploitation et le terminal utilisés, la représentation réelle peut différer quelque peu des captures d'écran insérées dans ce manuel. Dans ce manuel, la vue d'ensemble des menus est représentée à l'aide de captures d'écran de tablette, tandis que les descriptions des différentes options de menu sont représentées à l'aide de captures d'écran de smartphone. Toutefois, les désignations des options de menu et le guidage par menu sont identiques sur chaque appareil.

## 5.1. Vue de configuration

### Vue de configuration

Les réglages, les contacts et les instructions Smartvest sont affichés dans la vue de configuration.

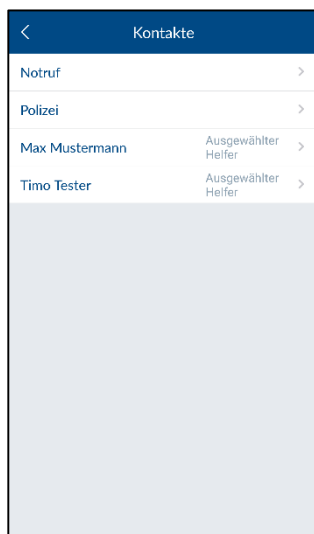
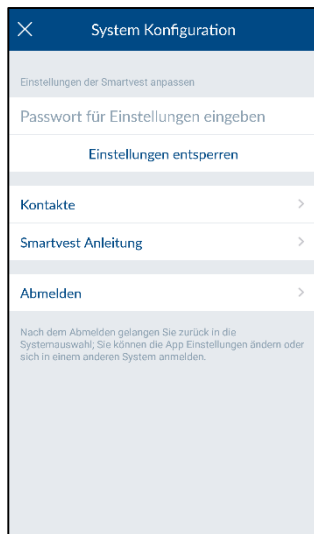

### Réglages de la Smartvest

Saisissez le mot de passe correspondant aux réglages (par défaut : 123456) pour ouvrir toutes les possibilités de réglage de la Smartvest.

Les réglages suivants ne peuvent être modifiés qu'à l'aide du mot de passe correspondant :

- Composants
- Raccourcis clavier
- Scénarios
- Horaires
- Réglages avancés

Ces réglages sont décrits plus en détail aux sections 5.2 à 5.6.

### Contacts

Appuyez sur Contacts pour ouvrir la liste de contacts.

Les contacts affichés doivent être organisés de façon individuelle pour chaque terminal car ils sont enregistrés dans l'application même.

Appuyez sur le contact que vous souhaitez modifier ou sur le symbole plus  pour ajouter un nouveau contact.

#### Nom

Définissez le nom du contact.

#### Numéro

Définissez le numéro d'appel du contact.

#### Assistant sélectionné

Activez cette option pour les contacts privilégiés que vous souhaitez joindre en cas d'alarme. Si vous avez activé au moins un contact comme assistant sélectionné, lors de l'alerte suivante de la Smartvest, ce contact apparaît immédiatement comme option d'appel. Il est possible d'activer au maximum 2 des 4 contacts comme assistants sélectionnés.

Les contacts nouveaux ou modifiés sont affichés dans la vue d'ensemble des contacts (voir section 4.6 Contacts).

### Instructions Smartvest

Vous pouvez ouvrir ici les instructions Smartvest sur votre téléphone portable.

### Déconnexion

Appuyez sur « Déconnexion » pour mettre fin à la connexion à la Smartvest. Vous accédez alors à la page de démarrage.

## 5.2. Composants

### Vue des composants

Appuyez sur Composants pour accéder à la vue des composants. Tous les composants programmés et les pièces correspondantes sont affichés dans cette vue.

### Programmer des composants

Appuyez sur le symbole plus  pour ajouter un composant. Sélectionnez le composant correspondant dans la liste des composants.

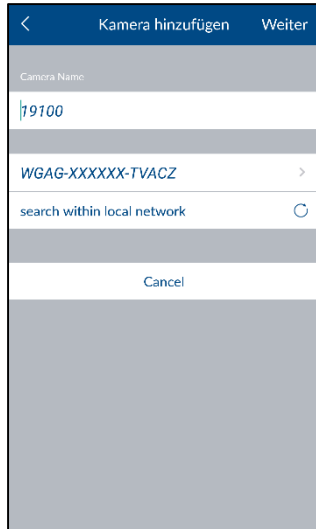

### Caméra



#### Remarque

Si vous avez connecté la caméra via un câble LAN au même réseau que la centrale d'alarme Smartvest, vous pouvez assigner et configurer la caméra directement avec l'application Smartvest, puis passer à un fonctionnement par WLAN.

Pour l'intégration WLAN directe d'une caméra, consultez d'abord le manuel de celle-ci afin de la mettre en service dans votre réseau domestique.

- Définissez un nom pour le composant.
- Recherchez la caméra au sein du réseau.
- Sélectionnez le DID de la caméra dans les résultats. Vous pouvez aussi saisir manuellement le DID de la caméra et appuyer sur Suivant.
- Indiquez ensuite le code de sécurité de la caméra.
- Ouvrez la liste de pièces, puis sélectionnez la pièce dans laquelle le composant est monté. Appuyez sur la flèche  pour revenir aux réglages.
- Appuyez enfin sur Suivant pour terminer le processus de programmation.

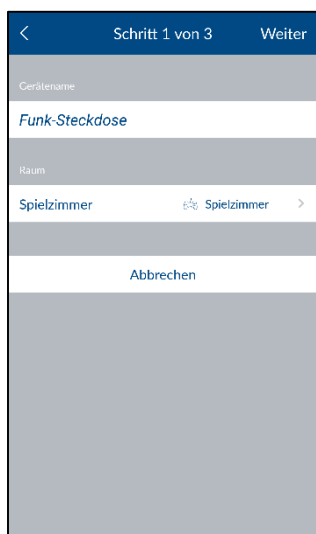

### Prise radio

- Définissez un nom pour le composant.
- Ouvrez la liste de pièces, puis sélectionnez la pièce dans laquelle le composant est monté. Appuyez sur la flèche  pour revenir aux réglages.
- Appuyez ensuite sur Suivant.
- Suivez les instructions qui apparaissent dans l'application, puis terminez l'opération.



#### Remarque

En cas d'échec du processus de programmation, répétez les étapes.

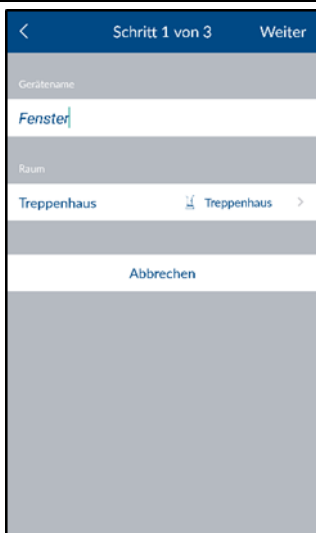

### Détecteur d'ouverture

- Définissez un nom pour le composant.
- Ouvrez la liste de pièces, puis sélectionnez la pièce dans laquelle le composant est monté. Appuyez sur la flèche  pour revenir aux réglages.
- Appuyez ensuite sur Suivant.
- Suivez les instructions dans l'application.



#### Remarque

En cas d'échec du processus de programmation, appuyez sur Programmation et ouvrez le compartiment de la pile du détecteur d'ouverture, puis refermez-le.

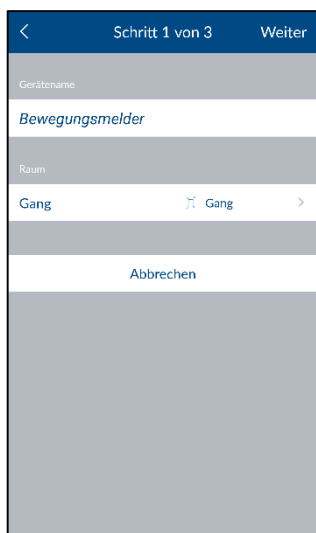

### Détecteur de mouvement

- Définissez un nom pour le composant.
- Ouvrez la liste de pièces, puis sélectionnez la pièce dans laquelle le composant est monté. Appuyez sur la flèche  pour revenir aux réglages.
- Appuyez ensuite sur Suivant.
- Suivez les instructions qui apparaissent dans l'application, puis terminez l'opération.



**Remarque**

En cas d'échec du processus de programmation, appuyez sur « Programmation », puis sur le bouton figurant sous le détecteur de mouvement ; retirez ce dernier de la face arrière du boîtier, puis appuyez sur la touche de programmation.



**Détecteur de fumée et de chaleur**

- Définissez un nom pour le composant.
- Ouvrez la liste de pièces, puis sélectionnez la pièce dans laquelle le composant est monté. Appuyez sur la flèche  pour revenir aux réglages.
- Appuyez ensuite sur Suivant.
- Suivez les instructions qui apparaissent dans l'application, puis terminez l'opération.



**Remarque**

En cas d'échec du processus de programmation, appuyez sur Programmation, desserrez le détecteur de fumée et de chaleur de la plaque de fond, retirez les piles, puis remettez-les en place.

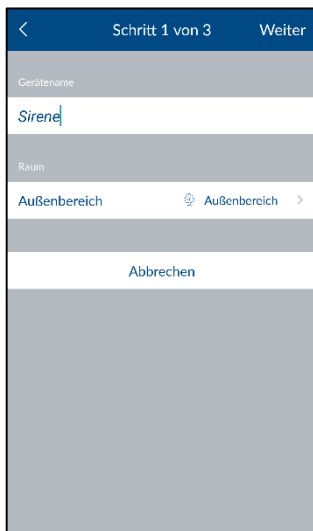

**Sirène**

- Définissez un nom pour le composant.
- Ouvrez la liste de pièces, puis sélectionnez la pièce dans laquelle le composant est monté. Appuyez sur la flèche  pour revenir aux réglages.
- Appuyez ensuite sur Suivant.
- Suivez les instructions qui apparaissent dans l'application, puis terminez l'opération.



**Remarque**

En cas d'échec du processus de programmation, appuyez sur Programmation, puis sur la touche de programmation à l'arrière de la sirène.





### Télécommande

- Définissez un nom pour le composant.
- Ouvrez la liste de pièces, puis sélectionnez la pièce dans laquelle le composant est monté. Appuyez sur la flèche  pour revenir aux réglages.
- Appuyez ensuite sur Suivant.
- Suivez les instructions qui apparaissent dans l'application, puis terminez l'opération.



### Remarque

En cas d'échec du processus de programmation, appuyez sur Programmation, puis pendant 5 secondes sur le raccourci clavier Caméra de la télécommande.

## Régler un composant

Dans la vue des composants, sélectionnez celui que vous souhaitez régler.

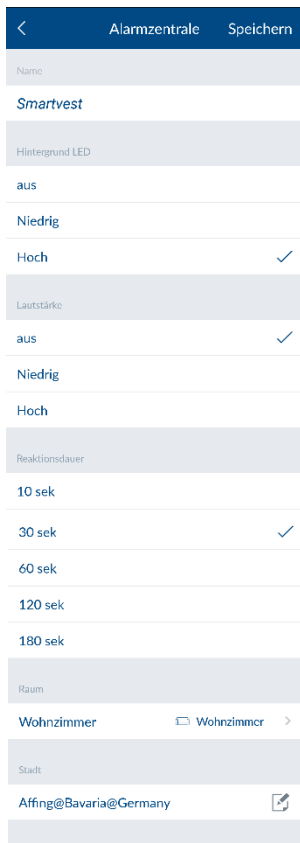

### Centrale d'alarme

#### Nom

Définissez un nom pour la Smartvest.

#### LED d'arrière-plan

Réglez l'intensité lumineuse des LED d'arrière-plan : Arrêt, Faible ou Élevé.

#### Volume

Réglez le volume de la centrale d'alarme en cas d'alerte ou d'autres événements : Arrêt, Faible ou Élevé.

#### Éteinte

Faible : 70 dB

Élevé : 90 dB

#### Durée de réaction

Réglez ici la durée d'alarme de la centrale d'alarme en cas d'alarme.

#### Pièce



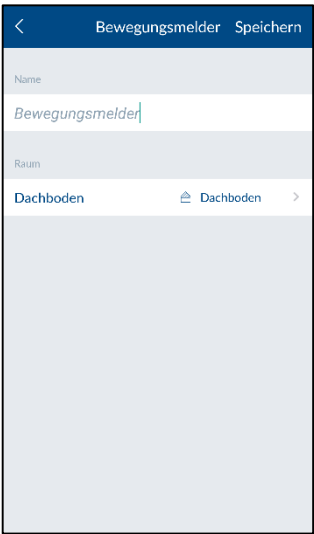

Ouvrez la liste de pièces, puis sélectionnez la pièce dans laquelle la Smartvest est montée. Appuyez sur la flèche  pour revenir aux réglages.

#### Ville

Pour afficher les informations météorologiques, appuyez sur la ligne de la ville, puis recherchez votre lieu par son nom ou son code postal, et sélectionnez-le dans les résultats.

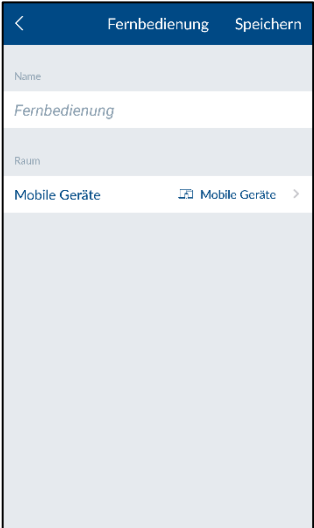
	<p><b>Prise radio</b></p> <p><u>Nom</u> Définissez un nom pour le composant.</p> <p><u>Désactivation automatique à la fin du scénario</u> Définissez la durée pendant laquelle la prise radio doit rester activée après son activation par un scénario.</p> <p><u>Pièce</u> Ouvrez la liste de pièces, puis sélectionnez la pièce dans laquelle la prise radio est montée. Appuyez sur la flèche  pour revenir aux réglages.</p>
	<p><b>Détecteur d'ouverture</b></p> <p><u>Nom</u> Définissez un nom pour le composant.</p> <p><u>Pièce</u> Ouvrez la liste de pièces, puis sélectionnez la pièce dans laquelle le détecteur d'ouverture est monté. Appuyez sur la flèche  pour revenir aux réglages.</p>
	<p><b>Détecteur de mouvement</b></p> <p><u>Nom</u> Définissez un nom pour le composant.</p> <p><u>Pièce</u> Ouvrez la liste de pièces, puis sélectionnez la pièce dans laquelle le détecteur de mouvement est monté. Appuyez sur la flèche  pour revenir aux réglages.</p>

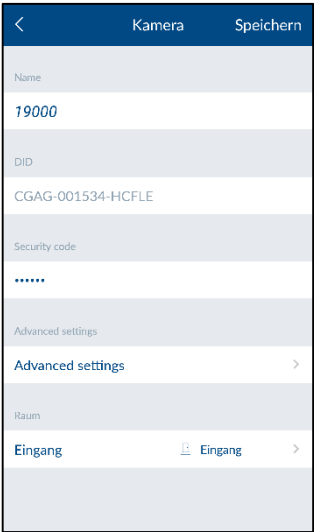
	<p><b>Détecteur de fumée et de chaleur</b></p> <p><u>Nom</u> Définissez un nom pour le composant.</p> <p><u>Pièce</u> Ouvrez la liste de pièces, puis sélectionnez la pièce dans laquelle le composant est monté. Appuyez sur la flèche  pour revenir aux réglages.</p>						
	<p><b>Sirène</b></p> <p><u>Nom</u> Définissez un nom pour le composant.</p> <p><u>Type de réaction</u> Réglez comment doit réagir la sirène en cas d'activation.</p> <table border="0" data-bbox="635 1041 1369 1176"> <tr> <td>LED</td> <td>Les LED clignotent.</td> </tr> <tr> <td>Sirène</td> <td>La sirène est activée.</td> </tr> <tr> <td>LED et sirène</td> <td>Les LED clignotent et la sirène est activée</td> </tr> </table> <p><u>Durée</u> Réglez la durée pendant laquelle la sirène doit retentir ou les LED doivent clignoter en cas d'alarme.</p> <p><u>Volume</u> Réglez le volume de la sirène.</p> <p>Éteinte</p> <p>Faible : env. 80 dB Élevé : env. 100 dB</p> <p> <b>Attention</b> Pour un volume réglé de 100 dB, respectez toujours un écart minimum de 3 m pour éviter les blessures corporelles (ouïe par ex.).</p> <p><u>Pièce</u> Ouvrez la liste de pièces, puis sélectionnez la pièce dans laquelle la Smartvest est montée. Appuyez sur la flèche  pour revenir aux réglages.</p>	LED	Les LED clignotent.	Sirène	La sirène est activée.	LED et sirène	Les LED clignotent et la sirène est activée
LED	Les LED clignotent.						
Sirène	La sirène est activée.						
LED et sirène	Les LED clignotent et la sirène est activée						

	<p><b>Télécommande</b></p> <p><u>Nom</u> Définissez un nom pour le composant.</p> <p><u>Pièce</u> Ouvrez la liste de pièces, puis sélectionnez la pièce dans laquelle la Smartvest est montée. Appuyez sur la flèche  pour revenir aux réglages. Pour la télécommande, la pièce Appareils mobiles est disponible.</p>
	<p><b>Caméra</b></p> <p><u>Nom</u> Définissez un nom pour le composant.</p> <p><u>DID</u> Relevez ici le numéro DID de la caméra.</p> <p><u>Code de sécurité</u> Entrée du code de sécurité de la caméra.</p> <p><u>Réglages avancés</u> Ouvrez les réglages avancés en saisissant le code administrateur de la caméra (réglage de base : 123456)</p> <p><u>Pièce</u> Ouvrez la liste de pièces, puis sélectionnez la pièce dans laquelle la caméra est montée. Appuyez sur la flèche  pour revenir aux réglages.</p>

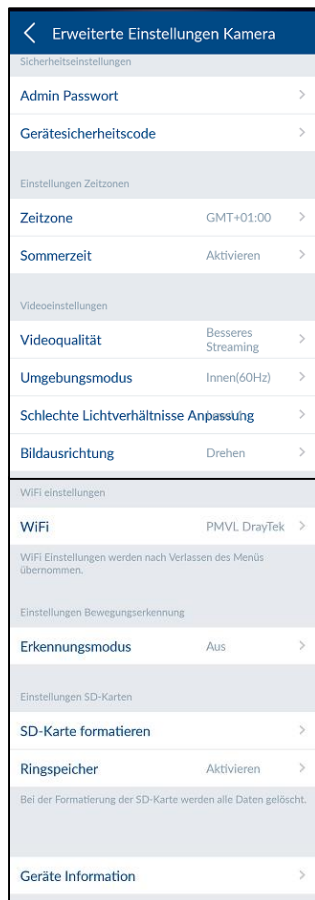

## Réglages avancés de la caméra

(non disponibles pour les caméras TVAC16000)

### Mot de passe administrateur & code de sécurité de l'appareil

Modifiez ici le code de sécurité de l'appareil et le mot de passe administrateur de la caméra.

Le code de sécurité de l'appareil vous donne accès à l'image de caméra.

Le mot de passe administrateur ouvre les réglages avancés.

### Réglages fuseau horaire

Sélectionnez le fuseau horaire dans lequel la caméra est installée. Si le fuseau horaire utilise la commutation à l'heure d'été, activez l'heure d'été.

### Réglages vidéo

#### Qualité vidéo

Sélectionnez la qualité du streaming vidéo :

- Meilleur streaming, l'affichage vidéo est représenté de manière plus fluide.
- Meilleure image, l'image vidéo est représentée avec une résolution plus élevée.
- Vidéo HD, l'image vidéo est transmise avec une résolution HD. L'image peut cependant être représentée de manière temporisée en raison du grand volume de données.



#### Remarque :

Utilisez le réglage Meilleure image ou Vidéo HD uniquement avec une bande passante (1 Mbps) et une configuration système requise suffisantes. Notez que les différentes technologies de transmission audio et vidéo peuvent provoquer une transmission asynchrone en raison des différentes utilisations du réseau.

#### Mode environnement

- Vous pouvez ici sélectionner la fréquence du réseau à l'intérieur (50 Hz), à l'intérieur (60 Hz) et à l'extérieur.
- valeur standard en Allemagne : 50 Hz

#### Ajustement « mauvaise luminosité »

Ajustement de l'image vidéo en cas de mauvaise luminosité en mode nuit sur 5 niveaux. Le niveau 5 éclaircit le plus l'image.

#### Orientation de l'image

Vous pouvez ici tourner l'image, l'inverser, ou la tourner et l'inverser.

### Réglages WiFi

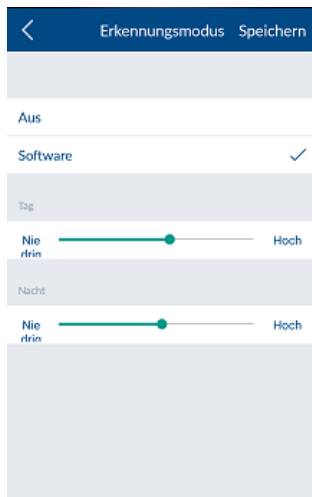
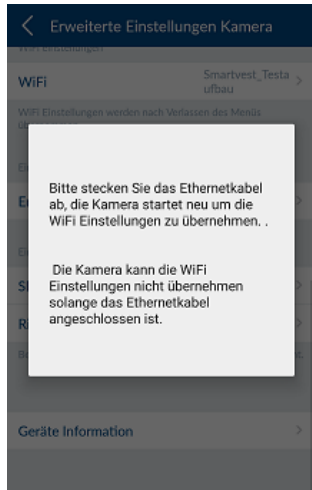

Sélectionnez le réseau avec lequel la caméra doit être utilisée pour l'accès Internet, et saisissez le mot de passe WLAN requis.



**Remarque :**

Protégez votre réseau avec un codage WPA, WPA2 ou WPA2-PSK afin d'éviter qu'une autre personne puisse y accéder.



La caméra redémarre une fois que les réglages ont été enregistrés. N'oubliez pas de retirer le câble adaptateur Ethernet (s'il a été utilisé pour la première configuration).



Si la connexion ne s'est pas établie ou que des indications WiFi incorrectes ont été saisies, appuyez 5 secondes sur la touche de réinitialisation pour réinitialiser la caméra aux réglages d'usine.

Mode de détection

Les réglages pour la détection de mouvement sont nécessaires pour l'enregistrement déclenché par un mouvement.

Vous avez le choix entre Off et Logiciel.

- Off : Une notification ou un enregistrement déclenché par un mouvement n'a pas lieu.
- Logiciel : La détection de mouvement est effectuée par le logiciel de la caméra.

Vous pouvez définir différentes sensibilités de détection de mouvement pour le jour et la nuit. Plus la sensibilité est élevée, moins le mouvement sur l'image a besoin d'être fort pour déclencher la détection de mouvement.

Réglages cartes SD

Formater la carte SD

Formatage de la carte SD. Pour une utilisation à long terme de la carte SD, utilisez une carte SD de la classe 10.



**Remarque :**

Lors du formatage de la carte SD, toutes les données sont supprimées. Sauvegardez les données avant le formatage.

Activer la mémoire circulaire

Si cette fonction est activée, les enregistrements les plus anciens sont écrasés dès que la carte SD est pleine.

Informations sur l'appareil

Lisez ici la version firmware, ainsi que la mémoire totale et l'espace mémoire disponible.

**5.3. Raccourcis clavier**

**Raccourcis clavier**

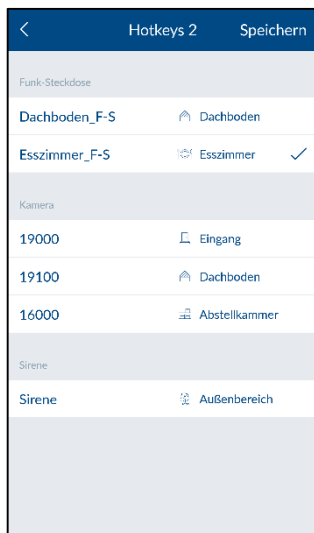
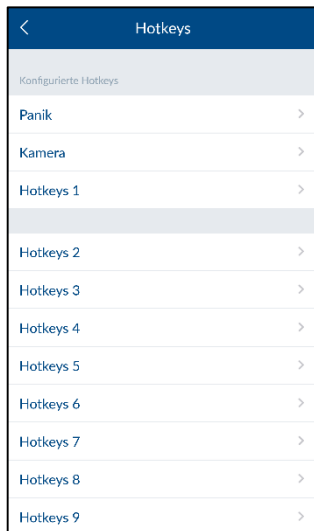

Appuyez sur les raccourcis clavier configurés Panique ou Caméra ou sur l'un des 9 raccourcis clavier configurables pour les régler. Les raccourcis clavier configurés et pas encore configurés sont séparés par une ligne vide.

### Réglages des raccourcis clavier

Dans la liste des acteurs, sélectionnez les composants qui doivent être activés avec les raccourcis clavier.

Appuyez sur Enregistrer pour créer le raccourci clavier avec les acteurs souhaités.

Le raccourci clavier est alors visible dans la vue d'ensemble des raccourcis clavier (voir section 4.3 Raccourcis clavier) et peut être activée par une pression.

## 5.4. Scénarios

### Exemples d'application

Les scénarios permettent une automatisation de votre domicile.

Vous pouvez, par exemple, utiliser un détecteur de mouvement pour identifier l'entrée dans une pièce ou un détecteur d'ouverture pour allumer les éclairages branchés à une prise radio lorsqu'une porte est ouverte.

Vous pouvez aussi utiliser un détecteur de mouvement ou un détecteur d'ouverture pour démarrer l'enregistrement d'une caméra. Vous pouvez ainsi toujours voir qui entre chez vous et à quel moment.

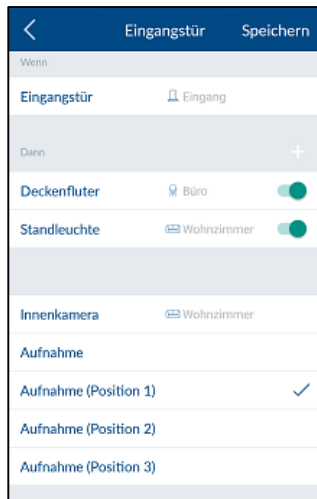

### Scénarios

Dans la liste des capteurs, sélectionnez le composant auquel vous souhaitez attribuer un scénario.

Un capteur peut être affecté à un nombre illimité d'acteurs.

Vous pouvez aussi désactiver manuellement des scénarios configurés existants via l'interrupteur marche/arrêt à droite des composants et les réactiver quand vous le souhaitez.

### Réglages des scénarios

Appuyez sur le symbole plus  pour ouvrir la liste des acteurs. Sélectionnez un ou plusieurs acteurs à ajouter au scénario du capteur, puis appuyez sur Enregistrer.

Pour les prises radio, sélectionnez aussi le comportement, à savoir si la prise radio doit être activée (Marche) ou désactivée (Arrêt) lors de l'activation du scénario.

Montez la caméra dôme pan tilt TVAC19000 comme acteur, vous pouvez initier le clic pour 1 des 3 positions prédéfinies.



#### Remarque :

Vous pouvez supprimer un acteur de la liste en retirant celui-ci de la liste des acteurs (cocher « Supprimer »).



#### Remarque :

Veillez à ce que le scénario n'entre pas en conflit avec la configuration en cas d'alarme.

Exemple :

Si un détecteur de mouvement active une prise radio en cas d'alarme, vous ne devez pas établir un scénario impliquant la désactivation de cette prise avec ce détecteur.



## 5.5. Horaires

### Exemples d'application

Les horaires permettent une automatisation et une simulation de présence à votre domicile.

Pour chaque prise radio, vous pouvez indiquer des horaires afin d'activer en votre absence (lorsque vous êtes en vacances par ex.) les sources de lumière branchées sur la prise radio et ainsi simuler une présence.

Vous pouvez aussi, par exemple, brancher les illuminations de Noël sur une prise radio et indiquer des horaires pour les allumer uniquement lorsqu'il fait nuit.

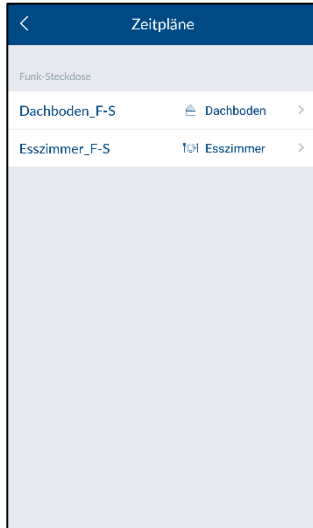

### Horaires

Dans la liste des prises radio, sélectionnez celle pour laquelle vous souhaitez indiquer des horaires.

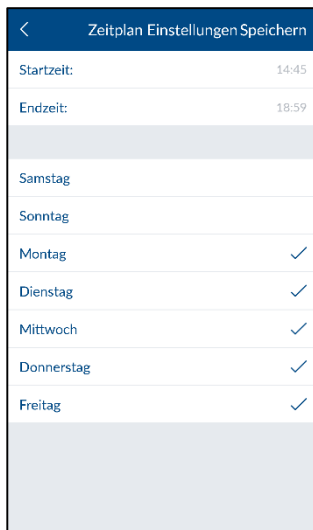

### Réglages des horaires

Appuyez sur le symbole plus  pour ajouter des horaires.

Sélectionnez les heures de début et de fin d'activation de la prise radio.

Sélectionnez les jours de la semaine où ces horaires doivent être appliqués.



### Remarque

Vous pouvez créer jusqu'à 10 horaires pour chaque prise radio.

## 5.6. Réglages avancés

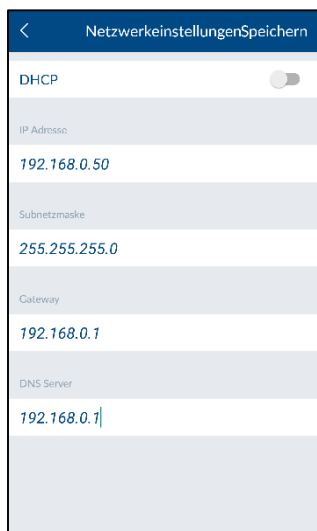

### Paramètres réseau

Par défaut, la Smartvest est réglée sur DHCP. Cela signifie que votre routeur attribue automatiquement une adresse IP, un masque de sous-réseau, une passerelle et un serveur DNS à la Smartvest.

Si vous souhaitez configurer ces informations manuellement, désactivez DHCP et procédez aux saisies.



#### Remarque

Il est recommandé de laisser la fonction DHCP activée.

#### Adresse IP

Vous trouverez les adresses IP disponibles pour la Smartvest dans les réglages de votre routeur.

#### Masque de sous-réseau

Le masque de sous-réseau dépend du réseau dans lequel vous vous trouvez. Le masque de sous-réseau courant est : 255.255.255.0.

#### Passerelle et serveur DNS

Pour la passerelle et le serveur DNS, indiquez l'adresse IP de votre routeur comme vous le faites habituellement.



#### Exemple de saisie manuelle :

Adresse IP :	192.168.0.50
Masque de sous-réseau :	255.255.255.0
Passerelle :	192.168.0.1
Serveur DNS :	192.168.0.1

Appuyez enfin sur Enregistrer pour sauvegarder les données.

## Paramètres de sécurité

Dans les paramètres de sécurité, vous pouvez modifier le code de sécurité de l'appareil et le mot de passe des réglages de la Smartvest. Il est fortement recommandé de modifier les deux mots de passe dès la configuration initiale.

### Code de sécurité de l'appareil

Indiquez l'ancien code de sécurité de l'appareil, puis le nouveau. Entrez à nouveau ce dernier pour le confirmer, puis appuyez sur Enregistrer.



#### Remarque

Le code de sécurité de l'appareil est automatiquement modifié dans les réglages de centrale sur le terminal sur lequel la modification a été apportée.

Pour les autres terminaux, vous devez modifier le code de sécurité de l'appareil dans les paramètres généraux avant votre prochaine connexion (voir point 2.4, Paramètres généraux).

### Mot de passe permettant d'accéder aux réglages

Entrez l'ancien mot de passe permettant d'accéder aux réglages, puis le nouveau. Entrez à nouveau ce dernier pour le confirmer, puis appuyez sur Enregistrer.



#### Remarque

Si vous avez oublié votre code de sécurité de l'appareil ou votre mot de passe permettant d'accéder aux réglages, vous pouvez le réinitialiser sur la valeur par défaut 123456.

Pour cela, appuyez sur le bouton de réinitialisation de la Smartvest à l'aide d'un trombone pendant 10 secondes (en cours d'utilisation) pour restaurer ses réglages d'usine. Le pairage avec les composants et les paramètres les plus importants ne seront pas perdus lors de cette opération.

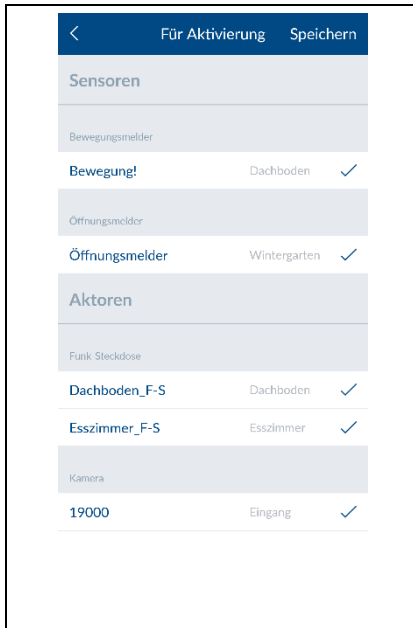

### Configuration d'état

Sélectionnez l'état à configurer. Vous pouvez déterminer comment doit réagir votre Smartvest dans l'état correspondant.

#### Activé

Sélectionnez les acteurs et les capteurs qui doivent se déclencher ou détecter à l'état Activé.

#### Temporisation de sortie

Activez la temporisation de sortie afin d'avoir suffisamment de temps pour quitter la maison après l'activation de la Smartvest. La temporisation de sortie s'applique aux options Activé et Act. interne.



#### Remarque

À l'état Activé, tous les acteurs et capteurs sont activés par défaut.

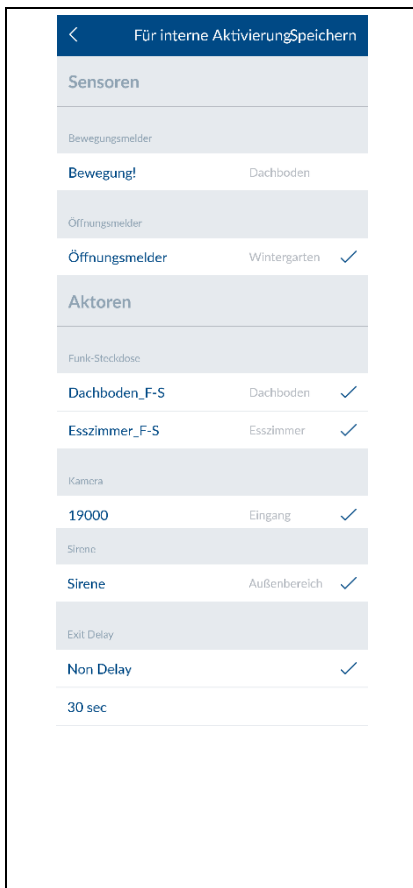

### Act. interne

Sélectionnez les acteurs et les capteurs qui doivent se déclencher ou détecter à l'état Act. interne.

#### Temporisation de sortie

Activez la temporisation de sortie afin d'avoir suffisamment de temps pour quitter la maison après l'activation de la Smartvest. La temporisation de sortie s'applique aux options Activé et Act. interne.



#### Remarque

À l'état Act. interne, tous les acteurs et capteurs sont activés par défaut, à l'exception des détecteurs de mouvement.

#### Désactivé



#### Temporisation d'entrée

Activez la temporisation d'entrée afin d'avoir suffisamment de temps pour entrer dans la maison et désactiver la Smartvest.

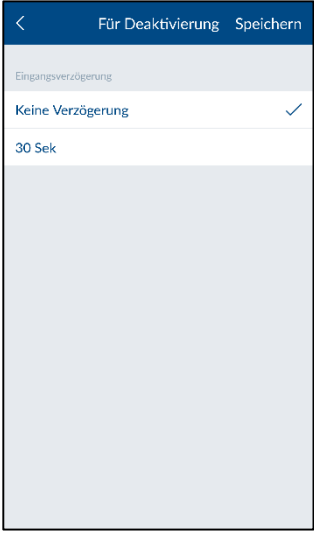
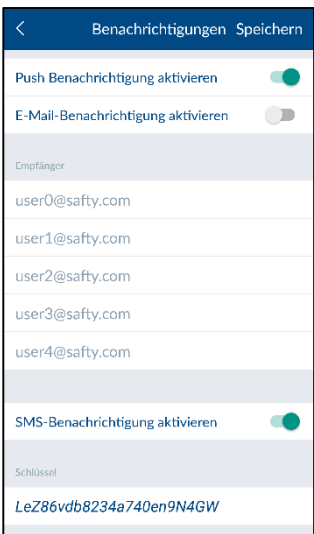
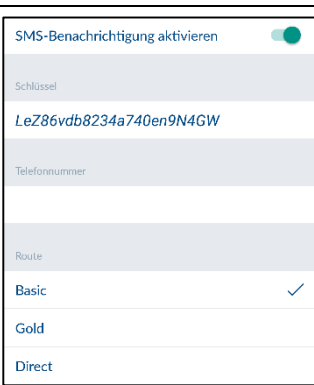

#### Attention

La temporisation d'entrée engendre un risque de sécurité accru car la centrale d'alarme peut être sabotée pendant ce temps.

	
	<p><b>Notifications</b></p> <p><u>Activer la notification push</u>          Activez la notification push pour recevoir un message de changement d'état ou une alarme sur votre terminal.</p> <p><u>Activer la notification par e-mail</u>          Activez la notification par e-mail pour recevoir un message de changement d'état ou une alarme sur votre terminal.</p> <p>Indiquez pour cela votre (vos) adresse(s) e-mail dans la liste de destinataires.</p>
	<p><u>Activer la notification par SMS</u>          Activez la notification par SMS pour recevoir un message de changement d'état ou une alarme sur votre terminal.</p> <p>Pour une notification par SMS, accédez à la page <a href="http://www.smstrade.de">www.smstrade.de</a> et commandez un abonnement adapté à vos besoins. Après l'inscription, vous recevez une demande de vérification sur votre téléphone portable. Confirmez-la.</p> <p>Indiquez ensuite la clé et votre numéro de téléphone, puis sélectionnez le programme choisi.</p>
<p> <b>Attention</b>          Le « service SMS » est un produit de l'entreprise CM Telecom Germany GmbH, Office Frankfurt, Mainfrankenpark 53, 97337 Dettelbach. L'utilisation est à vos risques et périls. ABUS Security-Center GmbH &amp; Co. KG, Linker Kreuthweg 5, 86444 Affing, Allemagne, ne saurait être tenue responsable d'éventuels dommages liés à l'utilisation de ce service.</p> <p><b>Actualisation du firmware</b></p>	



Cliquez sur Actualisation pour démarrer l'actualisation du firmware.

Veillez attendre que le message Actualisation terminée apparaisse. – La centrale d'alarme redémarre. Durant le processus d'initialisation, la LED clignote en rouge.



**Remarque**

Dans l'idéal, procédez à une actualisation du firmware lorsque vous vous trouvez dans le même réseau que la Smartvest.

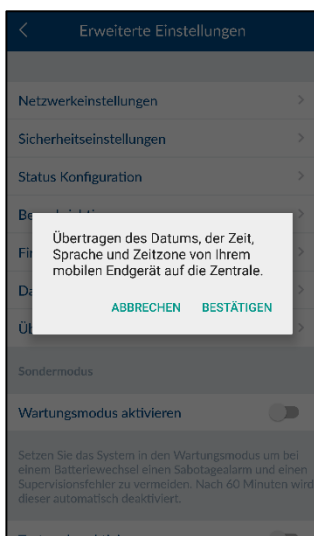

**Appliquer les réglages d'heure**

Appuyez sur Appliquer les réglages d'heure pour transmettre le fuseau horaire et l'heure actuels de votre smartphone sur la Smartvest.



**À propos de**

Appuyez sur À propos de pour consulter le DID de la Smartvest et les versions actuelles du firmware et de l'application.



**Mode spécial**

Mode de maintenance

Mettez le système en mode de maintenance pour éviter toute alarme anti-sabotage ou tout défaut de supervision lors du changement des piles.



**Attention**

N'oubliez pas de redésactiver le mode de maintenance pour revenir à un fonctionnement normal.

Mode test

Après activation du mode test, tous les nouveaux événements s'affichent, y compris la détection de mouvement. Le mode test est disponible uniquement lorsque le système est désactivé.

**Attention**

N'oubliez pas de redésactiver le mode test pour revenir à un fonctionnement normal.

Mode télécommande

Avec le réglage Mode télécommande, les fonctionnalités de l'application sont limitées à celle d'une télécommande. Ce mode convient aux utilisateurs qui ne doivent pouvoir accéder qu'aux fonctions de base (vos enfants, par exemple).

## 6. Caractéristiques techniques

Numéro du modèle		FUAA35000 - Smartvest	
Pile		6 x AA (2 x 3) (1,5 V) pour l'alimentation de secours	
Durée de vie de la pile	h	Ø 5	
Température de fonctionnement	°C	0 - 40	
Fréquence	MHz	868,3	
Poids	g	540	
Hygromètre		intégré	
Dimensions	mm	279,6 x 89,3 x 193,8	
Zones radio max.		32	
Humidité de l'air max.	%	80	
Montage		Montage sur pied ou encastré.	
Connexion réseau	Mbit.	10/100	
Portée	m	Env. 30, selon les conditions du lieu de montage	
Pression acoustique	dB	Arrêt, Faible (70), Élevé (90)	
Alimentation électrique	V	5	
Consommation de courant	mA	Max. 450	

Numéro du modèle		FUHA35000 – Prise radio	
Raccordements		Fiche Schuko sur l'appareil (type : F) ; prise Schuko sur l'appareil (type : F)	
Température de fonctionnement	°C	0 - 40	
Fréquence	MHz	868	
Poids	g	129	
Dimensions	mm	55 x 99 x 31	
Humidité de l'air max.	%	80	
Portée	m	Env. 30, selon les conditions du lieu de montage	
Surveillance anti-sabotage		Non	
Puissance de commutation	W	< 3 680	
Contrôle du signal		Oui, toutes les 3 h	
Alimentation électrique	V	250 CA	



Numéro du modèle		FUMK35000 – Détecteur d'ouverture
Pile		1 x CR2032 (3 V)
Durée de vie de la pile	h	Ø 1 an
Température de fonctionnement	°C	0 - 40
Fréquence	MHz	868,3
Poids	g	30
Dimensions	mm	40 x 71 x 14
Humidité de l'air max.	%	80
Montage		Montage sur porte ou fenêtre
Portée	m	Env. 30, selon les conditions du lieu de montage
Surveillance anti-sabotage		Oui
Contrôle du signal		Oui, toutes les 3 h

Numéro du modèle		FUBW35000 – Détecteur de mouvement
Pile		3 x AA (1,5 V)
Durée de vie de la pile	h	Ø 2 ans
Température de fonctionnement	°C	0 - 40
Procédé de détection		Reconnaissance thermique
Mode d'économie d'énergie	s	120 (après détection d'un mouvement, le détecteur de mouvement n'envoie un autre message qu'au bout de 120 secondes)
Portée de détection	m	16
Fréquence	MHz	868,3
Poids	g	163
Dimensions	mm	61 x 110 x 52
Humidité de l'air max.	%	80
Montage		Montage encastré Hauteur > 2 m
Angle de visée PIR		Horizontal : 105° Vertical : 45°
Portée	m	Env. 30, selon les conditions du lieu de montage
Surveillance anti-sabotage		Oui
Contrôle du signal		Oui, toutes les 3 h

Numéro du modèle		FURM35000 – Détecteur de fumée et de chaleur
Dispositif de neutralisation de l'alarme	M	10
Pile		2 x AA (1,5 V)
Durée de vie de la pile	h	Ø 1 an
Température de fonctionnement	°C	0 - 45
Portée de détection	m <sup>2</sup>	40
Fréquence	MHz	868,3
Poids	g	166
Dimensions	mm	32 x 120
Humidité de l'air max.	%	93
Montage		Montage au plafond
Portée	m	Env. 30, selon les conditions du lieu de montage
Contrôle du signal		Oui, toutes les 3 h

Numéro du modèle		FUSG35000 - Sirène
Pile		4 x C (1,5 V)
Durée de vie de la pile	h	Ø 2 ans
Température de fonctionnement	°C	-10 - 50
Fréquence	MHz	868,3
Poids	g	870
Couleur lumineuse		Rouge
Illuminant		LED
Dimensions	mm	112 x 300 x 102
Humidité de l'air max.	%	80
Montage		Montage encastré à l'extérieur, sous abri
Angle de visée PIR		Horizontal : 105°, Vertical : 45°
Portée	m	Env. 30, selon les conditions du lieu de montage
Surveillance anti-sabotage		Oui
Pression acoustique	dB	Arrêt, Faible (80), Élevé (100)
Indice de protection	IP	44
Contrôle du signal		Oui, toutes les 3 h
Alimentation électrique	V	5

<b>Consommation de courant</b>	mA	200
<b>Numéro du modèle</b>		<b>FUBE35000 – Télécommande</b>
<b>Pile</b>		1 x CR2032 (3 V)
<b>Durée de vie de la pile</b>	h	Ø 2 ans
<b>Température de fonctionnement</b>	°C	0 - 40
<b>Fréquence</b>	MHz	868,3
<b>Poids</b>	g	22
<b>Dimensions</b>	mm	30 x 60 x 14
<b>Humidité de l'air max.</b>	%	80
<b>Montage</b>		Montage sur porte ou fenêtre
<b>Portée</b>	m	Env. 30, selon les conditions du lieu de montage
<b>Surveillance anti-sabotage</b>		Non
<b>Contrôle du signal</b>		Oui, toutes les 3 h