

# FUXTEC

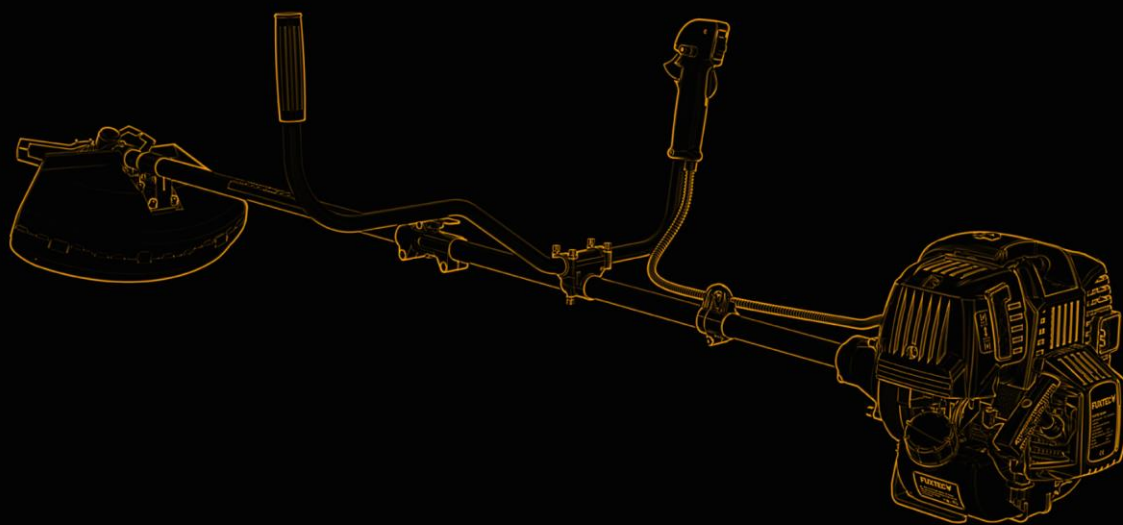

## FX-4MS131



FUXTEC GmbH  
Kappstraße 69 | 71083 Herrenberg | Germany  
[www.fuxtec.com](http://www.fuxtec.com) | [info@fuxtec.com](mailto:info@fuxtec.com)

## Inhalt

<b>DEUTSCHE VERSION.....</b>	<b>9</b>
<b>ENGLISH VERSION .....</b>	<b>37</b>
<b>VERSION FRANCAISE .....</b>	<b>64</b>
<b>VERSIONE ITALIANA .....</b>	<b>92</b>
<b>VERSION ESPANOLA .....</b>	<b>118</b>
<b>VERSAO PORTUGUESA .....</b>	<b>144</b>
<b>NEDERLANDSE VERSIE .....</b>	<b>173</b>
<b>SVENSK VERSION.....</b>	<b>200</b>
<b>POLSKA WERSJA JEZYKOWA .....</b>	<b>227</b>

## Inhalt

<b>DEUTSCHE VERSION.....</b>	<b>9</b>
1. Technische Daten .....	10
2. Symbole auf der Maschine .....	11
3. Allgemeine Sicherheitshinweise .....	13
4. Anweisungen für Zubehörteile .....	15
<b>5. Bauteilübersicht .....</b>	<b>19</b>
6. Montage der Motorsense.....	21
7. Kaltstart der Maschine.....	25
8. Warmstart der Maschine .....	26
9. Trimmtechniken.....	27
10. Wartung und Pflege.....	28
11. Fehlerbehebung .....	33
12. Kundendienst .....	34
13. Gewährleistung .....	34
14. Entsorgungshinweis .....	34
15. EU-Konformitätserklärung .....	35
<b>ENGLISH VERSION .....</b>	<b>37</b>
16. Technical data .....	38
17. Symbols on the machine .....	39
18. General Safety Instructions .....	41
19. Instructions for accessories .....	43
20. <b>Component overview .....</b>	<b>46</b>

21.	Mounting the brush cutter .....	48
22.	Cold start of the machine.....	52
23.	Warm start of the machine.....	53
24.	Trimming techniques .....	54
25.	Maintenance and care .....	56
26.	Troubleshooting.....	60
27.	Customer Service .....	61
28.	Warranty.....	61
29.	Disposal note.....	61
30.	EU Declaration of Conformity .....	62
<b>VERSION FRANCAISE .....</b>		<b>64</b>
31.	Données techniques.....	65
32.	Symboles sur l'appareil.....	66
33.	Instructions générales de sécurité .....	69
34.	Instructions concernant les accessoires .....	70
35.	<b>Vue d'ensemble des composants .....</b>	<b>74</b>
36.	Montage de la débroussailleuse .....	76
37.	Démarrage à froid de l'appareil.....	80
38.	Démarrage à chaud de l'appareil.....	81
39.	Techniques de coupe .....	83
40.	Entretien et maintenance.....	84
41.	Gestion des pannes.....	89
42.	Service après-vente.....	90
43.	Garantie .....	90
44.	Conseil de recyclage .....	90

45.	Déclaration de conformité UE .....	91
<b>VERSIONE ITALIANA .....</b>		<b>92</b>
46.	Dati Tecnici.....	93
47.	Simboli sul dispositivo .....	94
48.	Istruzioni generali di sicurezza.....	96
49.	Istruzioni per gli accessori .....	98
<b>50.</b>	<b>Panoramica dei componenti .....</b>	<b>101</b>
51.	Montaggio del decespugliatore .....	103
52.	Avviamento a freddo.....	107
53.	Avviamento a caldo .....	108
54.	Tecniche di taglio.....	109
55.	Programma di manutenzione.....	111
56.	Risoluzione dei problemi.....	115
57.	Servizio clienti .....	116
58.	Garanzia.....	116
59.	Istruzioni per lo smaltimento .....	116
60.	Dichiarazione di conformità UE.....	117
<b>VERSION ESPANOLA .....</b>		<b>118</b>
61.	Datos Técnicos.....	119
62.	Símbolos en el dispositivo .....	120
63.	Instrucciones generales de seguridad .....	122
64.	Notas sobre los accesorios.....	124
<b>65.</b>	<b>Resumen de componentes .....</b>	<b>128</b>
66.	Montaje de la desbrozadora .....	129
67.	Arranque en frío.....	133

68.	Arranque en caliente .....	134
69.	Técnicas de corte .....	135
70.	Programa de mantenimiento.....	137
71.	Solución de problemas .....	141
72.	Atención al cliente .....	142
73.	Garantía .....	142
74.	Instrucciones para la eliminación.....	142
75.	Declaración de conformidad UE .....	143
<b>VERSAO PORTUGUESA .....</b>		<b>144</b>
76.	Especificações .....	146
77.	Símbolos na máquina.....	147
78.	Instruções gerais de segurança.....	149
79.	Instruções para acessórios.....	151
80.	Visão geral do componente .....	155
81.	Montage der Motorsense.....	156
82.	Arranque a frio da máquina .....	160
83.	Arranque a quente da máquina .....	161
84.	Técnicas de corte .....	162
85.	Manutenção e cuidados.....	164
86.	Solução de problemas .....	169
87.	Atendimento ao cliente .....	171
88.	Garantia .....	171
89.	Aviso de eliminação.....	171
90.	Declaração UE de Conformidade .....	172
<b>NEDERLANDSE VERSIE .....</b>		<b>173</b>

91.	Specificaties .....	174
92.	Symbolen op de machine .....	175
93.	Algemene veiligheidsinstructies.....	177
94.	Instructies voor accessoires .....	179
<b>95.</b>	<b>Overzicht van componenten.....</b>	<b>183</b>
96.	Montage der Motorsense.....	184
97.	Koude start van de machine .....	188
98.	Warme start van de machine .....	189
99.	Technieken voor trimmen .....	190
100.	Onderhoud en verzorging.....	192
101.	Probleemoplossing.....	196
102.	Klantenservice.....	198
103.	Garantie .....	198
104.	Kennisgeving van verwijdering .....	198
105.	EU-verklaring van overeenstemming.....	199
	<b>SVENSK VERSION.....</b>	<b>200</b>
106.	Symboler på maskinen .....	203
107.	Allmänna säkerhetsanvisningar .....	205
108.	Instruktioner för tillbehör .....	207
109.	Översikt över komponenter.....	210
110.	Montage der Motorsense.....	212
111.	Kallstart av maskinen .....	216
112.	Varmstart av maskinen .....	217
113.	Tekniker för trimning.....	218
114.	Underhåll och skötsel .....	220

115.	Felsökning .....	224
116.	Kundservice.....	225
117.	Garanti .....	225
118.	Meddelande om avfallshantering .....	225
119.	EU-försäkran om överensstämmelse.....	226
<b>POLSKA WERSJA JEZYKOWA .....</b>		<b>227</b>
120.	Symbole na maszynie .....	230
121.	Ogólne instrukcje bezpieczeństwa.....	232
122.	Instrukcje dotyczące akcesoriów .....	234
123.	Przegląd komponentów .....	238
124.	Montage der Motorsense.....	239
125.	Zimny rozruch maszyny.....	243
126.	Ciepły start maszyny .....	244
127.	Techniki przycinania .....	245
128.	Konserwacja i pielęgnacja .....	247
129.	Rozwiązywanie problemów .....	252
130.	Obsługa klienta.....	254
131.	Gwarancja .....	254
132.	Zawiadomienie o utylizacji .....	254
133.	Deklaracja zgodności UE.....	255



DEUTSCHE VERSION

# ORIGINALBEDIENUNGSANLEITUNG

Benzin-Motorsense/Rasentrimmer

**FX-4MS131**



Ihr neues Gerät wurde entwickelt und konstruiert, so dass es FUXTEC hohen Ansprüchen genügt, wie die einfache Bedienung und Benutzersicherheit. Ordentlich behandelt wird Ihnen dieses Gerät auf Jahre hinaus gute Dienste erweisen.



**WARNUNG:** Um das Risiko von Verletzungen zu verringern, muss der Benutzer diese Anleitung lesen und verstehen, bevor das Gerät in Betrieb genommen wird.

FUXTEC GMBH

KAPPSTRASSE 69, 71083 HERRENBERG, GERMANY

**Wir sind bestrebt unsere Produkte laufend zu verbessern. Daher können sich technische Daten und Abbildungen ändern!**

## 1. Technische Daten

Typ	<b>FX-4MS131</b>
Motortyp	1E139F, luftgekühlt; 4-Takt
Hubraum	31cm <sup>3</sup>
Maximale Ausgangsleistung (kW) (in der Übereinstimmung mit ISO 8893)	0.8 kW / 6.000min <sup>-1</sup>
Höchstgeschwindigkeit des Motors	10.000 min <sup>-1</sup>
Leerlaufdrehzahl der Maschine	3.000 ±200min <sup>-1</sup>
L <sub>PA</sub> am Bedienerplatz	98dB(A) (K=3dB)
Garantiert L <sub>WA</sub>	113dB(A)
Maximale Erschütterungswerte an dem linken Handgriff	6.090m/s <sup>2</sup> k=1.5m/s <sup>2</sup>
Maximale Erschütterungswerte an dem rechten Handgriff	6.789m/s <sup>2</sup> k=1.5m/s <sup>2</sup>
Maximaler Durchmesser der Faden	Φ440mm (Φ2.5mm)
Drehungsrichtung der Schnitvorrichtung	gegen dem Uhrzeigersinn (s. Marke auf dem Schild)
Anzahl des Handgriffs	2 Stücke
Trockengewicht (kg)	7,2
Kraftstofftankkapazität (ml)	750
Öltankkapazität (ml)	80ml
Öl	FUXTEC 4-Takt Öl (SAE30)
Ventilspiel	Einlassventilspiel 1,6mm Auslassventilspiel 2,4mm
Kraftstoffverbrauch (kg/h) (in der Übereinstimmung mit ISO 8893)	0.89
Spezifischer Kraftstoffverbrauch (g/kWh) (in der Übereinstimmung mit ISO 8893)	380
Gewicht (netto/brutto) in (kg)	7,5 / 10,0

## 2. Symbole auf der Maschine

	WARNUNG! UNSACHGEMÄÙE BEDINGUNG KANN ZU ERNSTHAFTEN VERLETZUNGEN FÜHREN
	LESEN UND VERSTEHEN SIE DIESE BEDIENUNGSANLEITUNG VOR DEM GEBRAUCH.
	IMMER AUGENSCHUTZ, OHRSCHUTZ UND KOPFSCHUTZ TRAGEN
	TRAGEN SIE FUSSSCHUTZ.
	TRAGEN SIE HANDSCHUHE (Scharfe Kante!) .
	BERÜHREN DES DREHENDEN BLATTES VERBOTEN, VERLETZUNGSGEFAHR
	HALTEN SIE IMMER 15 METER VON ANDEREN PERSON ABSTAND
	DER GARANTIERTE GERÄUSCHPEGEL ENTSPRICHT DEN GESETZLICHEN GERÄUSCHRICHTLINIEN
	WARNUNG VOR UMHERFLIEGENDEN OBJEKTEN
	NICHT RAUCHEN UND OFFENE FLAMMEN AM GERÄT

	<p>WARNUNG: GEFAHR VOR HEISSEN BAUTEILEN</p>
	<p>SCHALTEN SIE IMMER MASCHINE AUF UND STELLEN SIE SICHER, DASS DAS SCHNITTWERKZEUG GESTOPPT IST, BEVOR SIE ES SÄUBERN, BLATT ENTFERNEN ODER JUSTIEREN.</p>
	<p>WARNUNG: ABGASE DIESES PRODUKTS ENTHALTEN CHEMIKALIEN DIE ZU KREBS, GEBURTSSCHÄDEN UND WEITEREN FÜHREN KANN</p>
	<p><b>WARNUNG!</b> ÄNDERN SIE NIE DIE MASCHINE. UNSACHGEMÄSSER GEBRAUCH DER MASCHINE KANN DIE ERNSTEN ODER TÖDLICHEN PERSONENSCHÄDEN VERURSACHEN.</p>
	<p><b>Vor Nutzung 70ml Motorenöl 4 Takt einfüllen und alle 10 Std. überprüfen.</b></p>
	<p><b>Warnung! Brennbare Materialien!</b></p>
	<p>Maximale Drehzahl des Spindels (Rasentrimmer):6600 min<sup>-1</sup></p>
	<p>Maximale Drehzahl des Spindels (Motorsense):7100 min<sup>-1</sup></p>
 <p>Bitte reines Super Bleifrei 98 nutzen Bei Erstinbetriebnahme 4-Taktöl (SAE30) einfüllen und alle 10 Std. Ölstand überprüfen.</p>  	<p>Bitte die Anweisungen zur Betankung beachten</p>

Lassen Sie nicht andere, diese Maschine zu benutzen, es sei denn sie gänzlich verantwortlich sind und das Maschinenhandbuch gelesen und verstehen haben und in ihren Bedienungen ausgebildet werden.



Die ausgedehnte Nutzung eines Werkzeugs setzt den Nutzer Erschütterungen aus, die zur Weißfingerkrankheit (Raynaud-Syndrom) oder zum Karpaltunnelsyndrom führen können.

Dieser Zustand verringert die Fähigkeit der Hand, Temperaturen zu empfinden und zu regulieren, verursacht Taubheit und Hitzeempfindungen und kann zu Nerven- und Kreislaufschäden und Gewebetod führen. Nicht alle Faktoren, die zur Weißfingerkrankheit führen, sind bekannt, aber kaltes Wetter, Rauchen und Krankheiten, die Blutgefäße und den Blutkreislauf betreffen sowie große bzw. lang andauernde Belastung durch Erschütterungen werden als Faktoren in der Entstehung der Weißfingerkrankheit genannt. Beachten Sie Folgendes, um das Risiko der Weißfingerkrankheit und des Karpaltunnelsyndroms zu verringern:

☑ Tragen Sie Handschuhe und halten Sie Ihre Hände warm.

☑ Machen Sie regelmäßige Pausen.

Alle oben genannte Vorkehrungen können das Risiko der Weißfingerkrankheit oder des Karpaltunnelsyndrom nicht ausschließen. Langzeit- und regelmäßigen Nutzern wird daher empfohlen, den Zustand Ihrer Hände und Finger genau zu beobachten. Suchen Sie unverzüglich einen Arzt auf, falls eines der obigen Symptome auftauchen sollte.



**Das Betriebsgeräusch des Werkzeugs kann Ihr Hörvermögen beschädigen. Tragen Sie eine Schalldämmung (Oropax oder Kapselgehörschutz), um es zu schützen. Langzeit- und regelmäßigen Nutzern wird empfohlen, Ihr Hörvermögen regelmäßig zu überprüfen. Seien Sie besonders wachsam und vorsichtig, wenn Sie einen Gehörschutz tragen, da er Ihre Fähigkeit, Warnungen (Rufe, Alarmsignale etc.) zu hören, einschränkt.**

-  **WARNUNG:** Eine gewisse Lärmbelastung durch dieses Gerät ist nicht vermeidbar. Verlegen Sie lärmintensive Arbeiten auf zugelassene und dafür bestimmte Zeiten. Halten Sie sich ggf. an Ruhezeiten und beschränken Sie die Arbeitsdauer auf das Notwendigste. Zu ihrem persönlichen Schutz und Schutz in der Nähe befindlicher Personen ist ein geeigneter Gehörschutz zu tragen.

### 3. Allgemeine Sicherheitshinweise

Diese Maschine darf nur zum Mähen bzw. Trimmer von Gras, Unkraut und Gestrüpp verwendet werden. Nie für andere Zwecke verwenden, da es dabei zu Verletzungen kommen kann!

Korrekte Sicherheitsanweisungen müssen beachtet werden. SETZEN SIE SICH ODER ANDERE NICHT GEFAHR AUS. Befolgen Sie diese allgemeine Sicherheitshinweise.

- Immer Sicherheitsschutzbrillen für Augenschutz tragen. Langes Haar muss zurück gebunden werden. Tragen Sie keine lose Kleidung oder Schmucksachen, die in beweglichen Teilen der Maschine verfangen werden können. Sichere, starke, rutschfeste Sicherheitsschuhe muss immer getragen werden. Es wird empfohlen, dass Beine und Füße umfasst werden, um sich vor Fliegenrückstand während des Betriebes zu schützen.
- Prüfen Sie die gesamte Maschine auf lose Teile über (Schraubenmutter, Bolzen, Schrauben, usw.). Warten Sie oder ersetzen Sie sie falls erforderlich, bevor Sie die Maschine verwenden. Benutzen Sie kein Zubehör mit diesem Antriebskopf, als die von unserer Firma empfohlen. Sonst können ernste Verletzungen des Benutzers oder der Umstehenden Personen sowie Beschädigung der Maschine resultieren.
- Halten Sie die Handgriffe frei vom Öl und vom Kraftstoff.
- Benutzen Sie immer beim Schnitt korrekte Handgriffe und den Schultergurt.
- Rauchen Sie nicht beim Mischen des Kraftstoffs oder beim Füllen des Behälters.
- Mischen Sie nicht Kraftstoff in einem geschlossenen Raum oder in der Nähe von offenen Feuern. Achten Sie auf ausreichende Belüftung / Ventilation.
- Mischen und lagern des Kraftstoffgemischs in einem gekennzeichneten Behälter, der nach lokalen Vorschriften für solchen Verbrauch genehmigt wird.
- Entfernen Sie nie die Kraftstofftankkappe, während die Maschine läuft.
- Betreiben Sie die Maschine nicht in einem geschlossenen Raum oder Gebäudes. Abgase enthalten gefährliches Kohlenmonoxid.
- Versuchen Sie nicht die Maschine einzustellen beim Laufen und beim Tragen der Maschine. Stellen Sie immer die Maschine auf einer ebenen, freien Oberfläche ein.
- Benutzen Sie nicht die Maschine, wenn diese beschädigt ist. Entfernen Sie nie den Schutz der Maschine. Sonst kann es zu ernsten Verletzungen des Bedieners oder der Zuschauer sowie Beschädigung der Maschine resultieren.
- Kontrollieren Sie den Bereich, der zu schneiden ist, und entfernen Sie alle Rückstände, die im Nylonschnittkopf oder im Schneidblatt verwickelt werden können. Entfernen Sie auch alle möglichen Gegenstände, die die Maschine beim Schnitt herumschleudern könnte.
- Lassen Sie nie die Maschine unbeaufsichtigt.

- Strecken Sie sich nicht weit vor. Behalten Sie sicheren Stand und Balance ständig. Lassen Sie nicht die Maschine beim Stehen auf einer Strickleiter oder auf irgendeiner anderen instabilen Stehposition laufen.
- Kinder dürfen keinen Zugang zu der Maschine haben. Zuschauer sollten in einem Sicherheitsabstand vom Arbeitsbereich, mindestens 15 METER gehalten werden.
- Halten Sie die Hände und Füße frei vom Nylonschneidkopf oder Metallblatt während des Arbeitsvorgangs.
- Benutzen Sie nicht die Maschine, wenn Sie müde, krank oder unter dem Einfluss von Medikament, Drogen oder Alkohol sind.
- Benutzen Sie einen unbeschädigten Nylonschneidkopf. Wenn Sie gegen einen Stein oder irgendein anderes Hindernis schlagen, stoppen Sie die Maschine und überprüfen Sie den Nylonschneidkopf. Ein defekter oder unwuchtiger Nylonschneidkopf darf nie benutzt werden.
- Vor dem Start, nach dem Ausfall oder Schlag, überprüfen Sie unbedingt das Gerät und stellen Sie sicher, dass es sich in einem guten Zustand befindet.
- **Achtung!** Örtliche Vorschriften können die Benutzung der Maschine begrenzen.
- Halten Sie das Gerät mit dem Schneidwerkzeug immer in einem guten Zustand.
- Beachten Sie, nicht ordnungsgemäßer Wartung, die Verwendung der nicht konformen Ersatzteilen, oder Entfernung oder Modifikation der Sicherheitseinrichtungen können zu Schäden am Gerät und schweren Verletzungen der damit arbeitenden Person führen.
- Sichern Sie das Gerät beim Transport gut, um Verlust des Kraftstoffs, Schäden am Gerät und Verletzungen zu verhindern.
- Bei Maschinen mit einer Kupplung, kontrollieren Sie regelmäßig, dass das Schneidzubehör aufhört sich zu drehen, wenn der Motor im Leerlauf läuft.
- Kontrollieren Sie die Maschine vor jeder Benutzung auf lockere Befestigungsteile, Kraftstoffleckagen, beschädigte Teile etc. Ersetzen Sie beschädigte Teile vor der Benutzung.
- Es ist notwendig ausreichend Pausen einzulegen und die Arbeitsposition regelmäßig zu wechseln.

#### 4. Anweisungen für Zubehörteile

- Lagern Sie die Maschine nicht in einem geschlossenen Bereich, in dem Kraftstoffdämpfe ein offenes Feuer von den Heißwasserbereitern, Öfen, usw. erreichen können. Lagern Sie die Maschine in einem nur gut gelüfteten Bereich.
- Stellen Sie sicher, dass Ihr Produkt nur mit originalen Zubehörteilen ausgestattet wird. Diese Teile sind vorhanden von Ihrem Händler. Der Gebrauch aller anderen Zusatzgeräte oder Zubehörteile kann Verletzungen der Benutzer und Beschädigen von Maschine verursachen.
- Säubern Sie die Maschine vollständig, besonders den Kraftstofftank und den Luftfilter. Nach Benutzung des Gerätes sind sämtliche Kraftstoffe zu

entfernen.

- **WICHTIG:** Bei der Kraftstoff-Befüllung stellen Sie sicher, dass die Maschine aus und abgekühlt ist. Tanken Sie nie, wenn die Maschine läuft oder heiß ist. Wenn Benzin verschüttet wird, wischen Sie dieses auf, bevor Sie die Maschine anlassen.
- Halten Sie min. 15m Abstand zu anderen Personen während der Arbeit.
- Wenn Sie als Zuschauer einem Benutzer der Maschine näheren, wecken Sie sorgfältig seine Aufmerksamkeit und bestätigen Sie, dass der Benutzer die Maschine stoppt. Bitte nicht aufschrecken oder lenken Sie den Benutzer nicht ab, sonst könnten Sie eine unsichere Situation verursachen.
- Berühren Sie nie den Nylonschneidkopf oder Metallblatt, wenn die Maschine läuft. Wenn es notwendig ist, den Schutz oder das Schnittwerkzeug zu ersetzen, seien Sie sicher, dass die Maschine und die Schnittwerkzeuge zum Stillstand gekommen sind.
- Die Maschine muss AUS sein, bevor Sie den Arbeitsbereich der Maschine wechseln.
- Bitte achten Sie darauf, dass der Nylonschneidkopf nicht gegen Steine oder andere harte Gegenstände schlägt.
- Bitte achten Sie immer darauf, dass sich Schrauben nicht gelöst haben oder die Maschine nicht überhitzt.
- Wenn notwendig, lassen Sie die Maschine von einem autorisierten Händler instandhalten. Wenn die Maschine defekt ist, lassen Sie diese nicht weiter laufen.
- Beim Anlassen oder beim Betrieb der Maschine, berühren Sie nie heiße Teile wie den Auspuff, die Zündkabel oder die Zündkerze.
- Nachdem die Maschine gestoppt ist, ist der Auspuff noch heiß. Legen Sie nie die Maschine in Nähe von feuergefährlichen Materialien (trockenes Gras, brennbare Gase oder brennbare Flüssigkeiten usw.) ab.
- Achten Sie besonders darauf, dass beim Betrieb im Regen oder gleich nach dem Regen der Boden glatt sein kann.
- Wenn Sie zu Boden gleiten oder fallen, lassen Sie den Gashebel sofort los.
- Achten Sie darauf, dass Sie die Maschine nicht fallen lassen oder gegen Hindernisse schlagen.
- Bevor die Maschine zu justieren oder zu reparieren ist, seien Sie sicher, dass die Maschine gestoppt und der Zündkerzenstecker abgezogen ist.
- Wenn die Maschine für längere Zeit eingelagert werden soll, lassen Sie Kraftstoff aus dem Kraftstofftank und dem Vergaser ab, säubern Sie die Teile, stellen Sie die Maschine auf einen sicheren Platz und versichern Sie sich, dass die Maschine völlig abgekühlt ist.



- Führen Sie ständige Kontrollen für einen sicheren und leistungsfähigen Betrieb durch. Für eine vollständige Kontrolle Ihrer Maschine, treten Sie bitte mit einer Fachwerkstatt in Verbindung.
- Halten Sie die Maschine von Feuer oder von den Funken fern.
- Seien Sie vorsichtig beim Gebrauch. Es bestehen Gefahren durch Rückschlag und Rückstoß.
- Lassen Sie extreme Vorsicht walten bei der Benutzung dieser Maschine mit dem Schneidmesser. Ein Schneidmesser-Rückschlag ist eine Reaktion, die sich ereignen kann, wenn das rotierende Schneidmesser auf einen Gegenstand trifft, der nicht geschnitten werden kann. Dieser Kontakt veranlasst die Schneidmesser für einen Augenblick zu stoppen und dann plötzlich von dem getroffenen Gegenstand mit beschleunigter Kraft abzustoßen. Diese Rückschlag-Reaktion kann heftig genug sein, dass der Bediener die Kontrolle über die Maschine verliert. Ein Schneidmesser-Rückschlag, kann ohne Vorwarnung erfolgen, wenn das Schneidmesser auf ein Hindernis stößt, blockiert wird oder festläuft. Dies ist eher in Bereichen wahrscheinlich, in denen es schwierig ist, das Material das geschnitten werden soll zu überblicken. Für ein leichtes und sicheres Schneiden, gehen Sie das Unkraut, das geschnitten werden soll, von Ihrer rechten zur linken Seite an. In dem Fall, dass ein Gegenstand oder Holzstock unerwartet getroffen wird, kann dies einen Schneidmesser-Rückschlag vermindern.

#### **SCHNITT MIT EINEM SCHNEIDBLATT**

Metallblatt mit 3 Zähnen wird mit der Maschine ausgestattet.

Das Metallblatt wird für Ausschnitt von Büschen und Unkräuter bis zum 3/4“ im Durchmesser benutzt. Gebrauch des Sägeblatts mit dieser Maschine wird verboten.

**WARNUNG**  **GEFAHR**

Schneiden Sie nicht mit stumpfem, gerissenem oder beschädigtem Metallblättern. Vor dem Arbeiten, kontrollieren Sie die Fläche auf Hindernisse wie Steine, Metallstangen oder sonstigen Gegenständen. Wenn diese nicht entfernt werden können, kennzeichnen Sie diese Position, damit eine Kollision mit dem Blatt vermieden wird. Leitungen können sich auf dem Blattkopf und -klappe verfangen oder in die Luft gewirbelt werden.

**WARNUNG**  **GEFAHR**

Benutzen Sie die Motorsense nicht für den Ausschnitt von Bäumen.

**WARNUNG**  **GEFAHR**

Benutzen Sie den Schultergurt ständig. Justieren und fixieren Sie den Gurt und Gurtklemmplatte an der Maschine so, dass die Maschine einige cm über Boden hängt.

Der Ausschnittkopf und das Schutzschild sollten in allen Richtungen waagrecht ausgerichtet sein. Spannen Sie die Maschinen auf der rechten Seite Ihres Körpers vor.

**WARNUNG**  **GEFAHR**

Zusätzlich tragen Sie Kopf-, Augen-, Gesichts- und Gehörschutz und Schuhe gegen glatte Oberflächen. Tragen Sie nicht Riegel, Schmucksachen, oder löse, baumelnde Kleidung, die in die Maschine verfangen könnten.

Tragen Sie keine Fußbekleidung mit ungeschützten Zehen und arbeiten nicht barfußig oder ohne Beinschutz. In bestimmten Situationen müssen Sie Kopfschutz tragen.

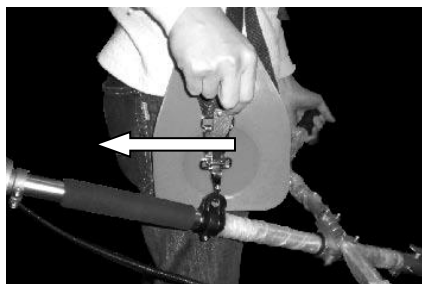
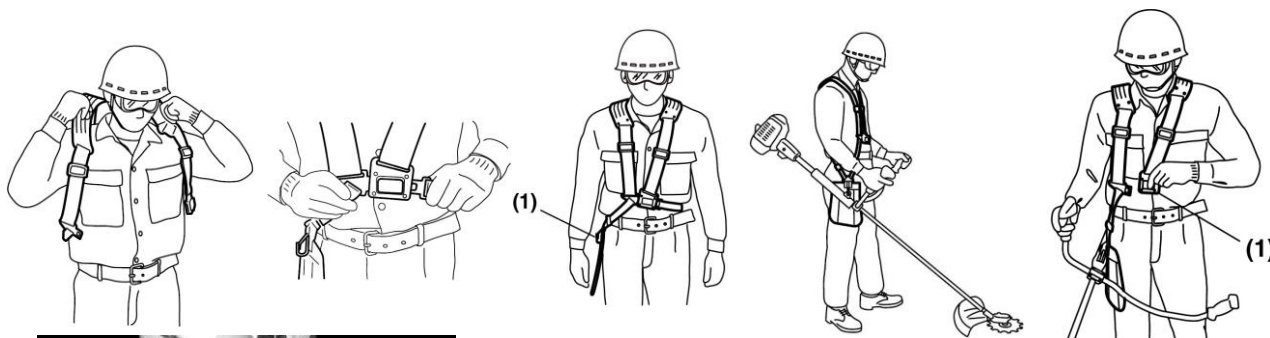

Der Schultergurt ist mit einer Schnelllöseeinrichtung (siehe Bild) ausgestattet. Sie können den Schultergurt schnell entfernen, indem Sie an der Schnelllöseeinrichtung ziehen.

Lesen Sie das Handbuch sorgfältig. Seien Sie gänzlich mit den Kontrollen und dem korrekten Gebrauch der Maschine vertraut. Erfassen Sie, wie man die Maschine stoppt und die Maschine abstellt. Verstehen Sie, wie man die Maschine stoppt und abstellt. Verstehen Sie, wie man einen aufgespannten Aufsatz schnell löst.

Erlauben Sie niemanden, die Maschine ohne korrekte Anweisung zu nutzen. Seien Sie sicher, dass der Benutzer den Fuß-, Bein-, Auge-, Gesicht- und Gehörschutz trägt. Halten Sie den Bereich freien

von der Zuschauer, Kinder und Haustiere. Erlauben Sie nie Kindern, die Maschine zu bedienen oder damit zu spielen.

Lassen Sie niemand die GEFÄHRENZONE bei der Arbeit mit Ihnen eintreten. Die Gefahrenzone ist ein Bereich mit 15 Meter im Radius (ungefähr 16 Schritte) oder in 50 Fuß. Beharren Sie darauf, dass Personen in der GEFÄHRENZONE über der Gefahrenzone hinaus Augenschutz vor geworfenen Gegenständen tragen. Wenn die Maschine benutzt werden muss, wo es ungeschützte Leute gibt, funktionieren Sie mit einer niedrigen gedrosselten Geschwindigkeit, um die Gefahr gegen geworfene Gegenstände zu verringern.

## 5. Bauteilübersicht

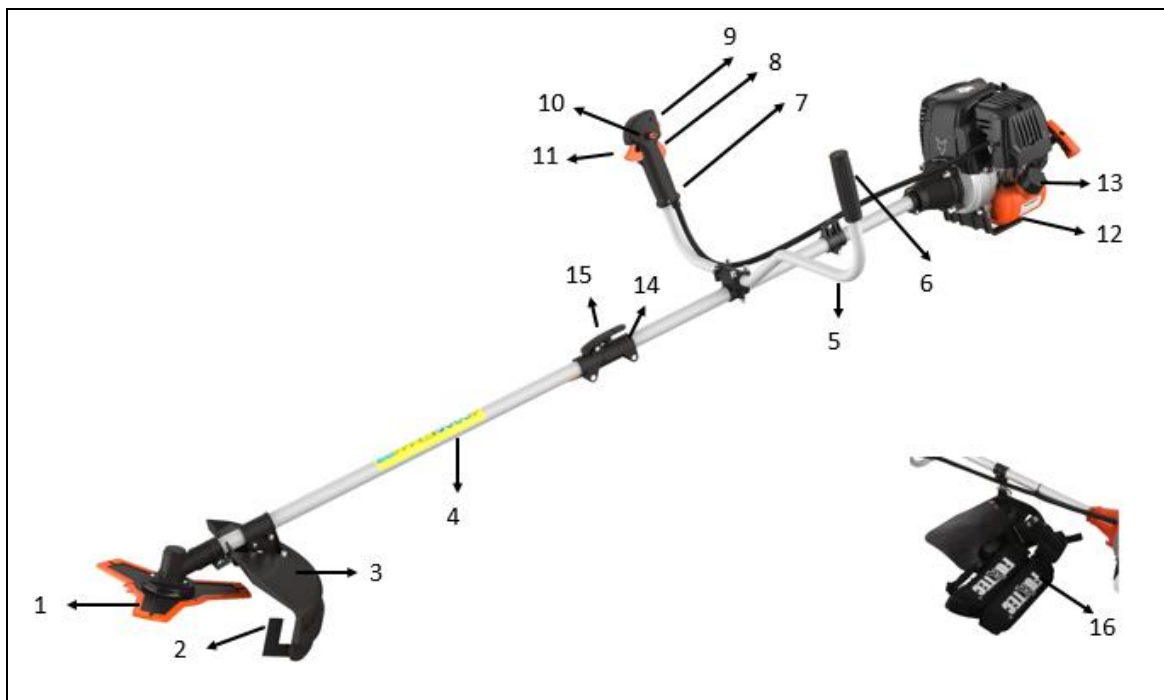

1. BLATT (3-Zahn)
2. SCHNEIDMESSER
3. SCHUTZSCHILD
4. ANTRIEBSACHSE
5. U-HANDGRIFF
6. HILFSHANDGRIFF
  
7. HANDGRIFF
8. GASHEBELSPERRE\*
9. MOTOR-STOPPSCHALTER
10. SICHERHEITS- VERRIEGELUNG
11. GASHEBEL
12. TANK
13. TANKKAPPE
14. VERBINDUNGSSTÜCK

15. FLÜGELSCHRAUBE

16. SCHULTERGURT

\*8 GASHEBELSPERRE verhindert eine zufällige Beschleunigung des Motors. Der Gashebel kann nur gedrückt werden, wenn die Gashebelsperre gedrückt ist.

## 6. Montage der Motorsense

### Anbau des Handgriffs

Der Handgriff muss vor Benutzung montiert werden.

Zur korrekten Montage folgen Sie den nachfolgenden Abbildungen.

### Montage des Griffrohres für die Benutzung

Setzen Sie Schale B je nach oben und unten auf das Schaftrohr, verschrauben Sie beide Schalen und das Schaftrohr mit einander.

Legen Sie den Griff in die vorgesehene Klemmbuchse, welche schon am Schaftrohr angebracht ist. Legen Sie jetzt die andere Schale darauf und verschrauben beide Halbschalen und das Griffrohr miteinander. Beachten Sie unbedingt die Abb. "Bauteile", um sicherzustellen, dass sich der Griff in der richtigen Position befindet!

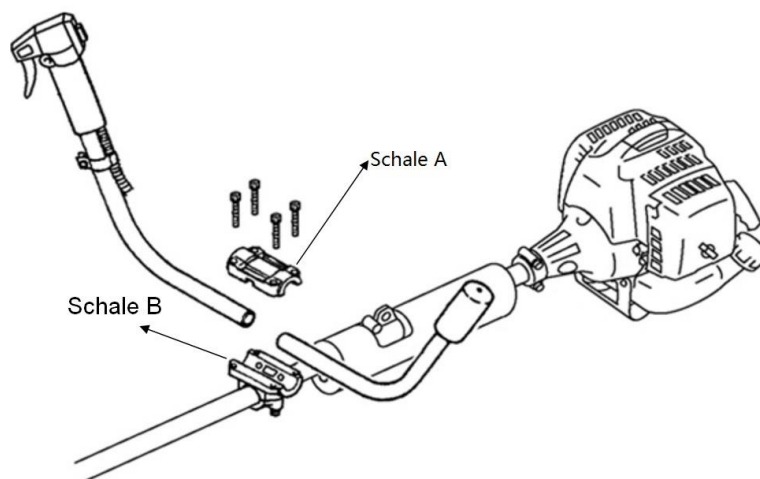

### Montage der Antriebsachse

1). Die Antriebsachse an die Hauptwelle anlegen, so dass das Loch der Achse dem Sperrbolzen des Verbindungsstücks ausgerichtet ist.



2). Den Sperrbolzen betätigen, und die Antriebsachse in die Hauptwelle einführen. Den Sperrbolzen loslassen und sicherstellen, dass der Sperrbolzen in das Loch einrastet.



3). Die Flügelschraube im Uhrzeigersinn drehen, um die Verbindung zu sichern.



## Installation des Schutzschildes

Installieren Sie den Messerschutz auf dem Antriebswellenrohr gegen das Getriebegehäuse. Ziehen Sie die Halterung des Schutzes so fest an, dass sich der Messerschutz im Betrieb nicht bewegt oder herunter schieben lässt.



## Montage des Rasentrimmers

Schritt 1:

Stecken Sie den Schlüssel (1) in das Loch des Getriebekopfes, so dass die Getriebewelle arretiert ist. Schrauben Sie die Mutter ab und entfernen Sie diese. Da es sich um eine Sicherheitsmutter handelt, bitte darauf achten, dass hier ein Linksgewinde vorhanden ist

Schritt 2:

montieren Sie die Abstandscheibe (2) und installieren Sie die Fadenspule auf die Getriebewelle. Und dann ziehen Sie diesen von Hand fest.



### Warnung!



Stellen Sie sicher, dass alle Komponenten richtig montiert und zusammengebaut sind, und dass alle Schrauben festgezogen sind.

## Installation des Schutzschildes

Installieren Sie das Schutzschild auf dem Antriebswellenrohr gegen das Getriebegehäuse. Ziehen Sie die Halterung des Schutzes so fest an, dass sich der Messerschutz im Betrieb nicht bewegt oder herunter schieben lässt.



## Montage des Metallblatts

Schritte:

1. Legen Sie den Schlüssel (1) in das Loch an Getriebekopf.
2. Entfernen Sie die Mutter, die Abdeckung (4) und die obere Abstandsscheibe (3) von der Getriebewelle
3. Legen Sie das Metallblatt auf die unteren Abstandsscheibe (2). Sicherstellen, dass die markierte Seite der Schneideklinge Kontakt mit der Scheibe (2) hat.
4. Schieben Sie die obere Abstandsscheibe (3) über die Getriebewelle auf das Metallblatt. Achten Sie darauf, die obere Seite der Schneidklinge Kontakt mit den Abstandsscheibe (3) hat.
5. Setzen Sie die Abdeckung (4) auf und schrauben Sie die Überwurfmutter fest mit verriegeltem Getriebekopf (siehe Punkt 1)



## Ölstand überprüfen.

- 1 Stellen Sie den Motor waagrecht auf den Boden.
- 2 Den Ölmesstab herausdrehen und den Ölstand überprüfen, welcher bis zum Öleinfüllstutzen sein sollte
- 3 Ist der Ölstand zu niedrig bitte das empfohlene Öl nachfüllen bis zum Öleinfüllstutzen.
- 4 Drehen Sie den Öldeckel zu.



WARNUNG



Das Fassungsvermögen vom Öltank ist 75ml. Aufgrund der geringen Kapazität, ist es erforderlich, langsam das Öl zu befüllen um einen Überlauf und verschütten zu vermeiden. Überprüfen Sie alle 10 Arbeitsstunden den Ölstand und ggf. auffüllen

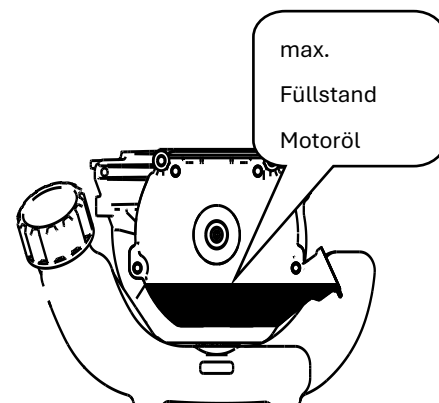

WARNUNG



Wir empfehlen das Oregon 4-Taktöl oder andere Markenöle SAE 10W-30 in einer normalen Umgebungstemperatur.

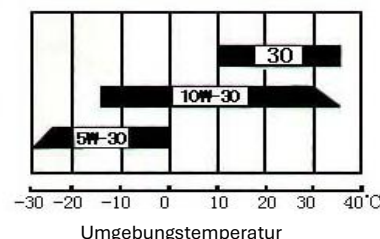

WARNUNG



Die Verwendung von 2 Taktöl ist nicht gestattet und reduziert die Lebensdauer des Motors. Die empfohlene Betriebstemperatur liegt zwischen -5°C und +40°C

## Empfohlener Kraftstoff

Es wird empfohlen, bleifreies Benzin mit einer Oktanzahl von 90 # oder höher zu verwenden, um so die Abscheidung von Kohlenstoff in der Brennkammer zu reduzieren. Verwenden Sie kein alte oder verschmutztes Benzin. Kein Kraftstoffgemisch von Motoröl und Benzin verwenden. Halten Sie den Kraftstofftank staubfrei und vermeiden Sie das Wasser in den Tank gelangt. Manchmal wird es bei Überlast zu Fehlzündungen kommen was normal ist.

Wenn die Fehlzündungen unter normaler Belastung zu hören ist, empfehlen wir das Benzin auszutauschen. Wenn danach die Fehlzündung noch immer vorhanden ist, konsultieren Sie bitte eine autorisierte Werkstatt.



WARNUNG

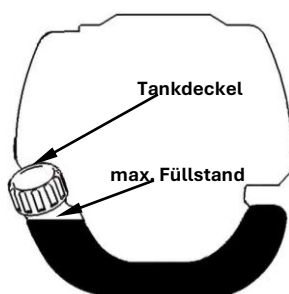



- Benzin ist hoch entzündlich und es kann bei Funken zur Explosion führen.
  - Betanken nur in gut belüfteten Räumen und den Motor vor Befüllung abkühlen lassen. Das Rauchen und offenes Feuer wie jegliche Funken müssen vermieden werden während des betankens.
  - Überfüllen Sie den Tank nicht (der Füllstand sollte nicht höher als der Tankstutzen sein). Überprüfen Sie nach dem Betanken, ob der Tankdeckel auch richtig verschlossen wurde.
  - Vermeiden Sie jegliches verschütten von Benzin.
  - Von Kindern die Maschine fernhalten
- Kapazität des Tankes: S35 (139F/P-B) 0.6L

#### Benzin mit Ethanol Gehalt

Der Motor kann mit E10 Benzin betrieben werden. Verwenden Sie jedoch kein Benzin mit einem höheren Ethanol Gehalt von 10%.

### 7. Kaltstart der Maschine

1. Stellen Sie die Maschine auf eine feste und flache Oberfläche. Schieben Sie den Motor-Stoppschalter nach unten.



2. Stellen Sie den Hebel für die Startklappe (Choke) nach oben auf „KALT START“
3. Drücken Sie die Vergaser-Pumpe ca. 8-10mal (bis Benzin in der Leitung fließt)
4. Ziehen Sie das Starterseil mit einem kurzen Hub heraus, bis Widerstand spürbar ist (ungefähr 100mm). Ein durchgängiger vor allem schneller Zug wird für einen starken Funken sorgen und der Motor wird sich nach 2-3 Zügen melden.

5. **Wichtig:** Stellen Sie den Hebel für die Startklappe (Choke) nachdem sich der Motor gemeldet hat wieder auf Position „WARM START“ und ziehen umgehend nochmal am Starter bis



der Motor anspringt. " siehe auch Video Gerätestart auf unserer Homepage"

6. Lassen Sie den Motor im Leerlauf für etwa 10 Minuten warm laufen

**ANMERKUNG:** Wenn die Maschine nach wiederholten Versuchen nicht startet, beziehen Sie sich auf Fehlersuchkapitel.

**ANMERKUNG:** Ziehen Sie immer das Starterseil gerade heraus. Das schräge Ziehen des Starters lässt das Seil an der Öse reiben. Der Schrägzug, kann zum Ausfransen oder Bruch des Starterseilzuges führen. Halten Sie immer den Starterhandgriff fest, wenn sich das Seil zurückzieht. Lassen Sie nie das Seil aus herausgezogener Position zurückschleudern. Dieses könnte die Startereinrichtung beschädigen.

## 8. Warmstart der Maschine

1. Stellen Sie die Maschine auf eine feste und flache Oberfläche.
2. Verschieben Sie den Motorstoppschalter nach unten
3. Schieben Sie den Choke auf die Position „WARM START“
4. Ziehen Sie das Starterseil mit einem kurzen Hub heraus, bis Widerstand spürbar ist (ungefähr 100mm). Ein durchgängiger vor allem schneller Zug wird für einen starken Funken sorgen und den Motor starten

Wenn Maschine nicht startet, gehen Sie bitte gemäß "Kaltstart der Maschine" wieder vor

### MASCHINE STOPPEN

Entriegeln Sie den Gashebel. Lassen Sie Maschine zum Leerlauf zurückgehen. Betätigen Sie den Motorstoppschalter, bis die Maschine stoppt.

### ZUSÄTZLICHE SICHERHEITSHINWEISE

Bevor Ihre Maschine laufen gelassen wird, wiederholen Sie ALLGEMEINE SICHERHEITSVORSCHRIFT in diesem Handbuch.

### VORSICHT

WENN SIE NICHT MIT DEM TRIMM-Techniken vertraut sind, üben Sie mit der MASCHINE in "OFF" Position (ausgeschaltetem Zustand).

IMMER MIT HOHEN MOTORDREHZAHLN TRIMMEN ODER SCHNEIDEN. Lassen Sie die Maschine nicht langsam am Anfang oder beim Trimmenbetrieb laufen.

IMMER ABSTAND IM ARBEITSBEREICH von Dosen, Flaschen, Felsen, usw. halten. Auffallende Gegenstände können den Benutzern oder den Zuschauern ernste Verletzung verursachen und die Maschine auch beschädigen. Wenn ein Gegenstand versehentlich angestoßen wird, STELLEN Sie sofort die MASCHINE ab und überprüfen Sie die Maschine. Lassen Sie nie die Maschine mit beschädigten oder defekten Teilen laufen.

Benutzen Sie die Maschine NICHT für andere Zwecke als Trimmen von Gräsern.

Heben Sie NIE Nylonschneidkopf über Kniehöhe beim Betrieb an.

Lassen Sie die Maschine nicht an einer Steigung laufen, wenn es die Wahrscheinlichkeit des Gleitens oder des Verlierens der Standsicherheit gibt.

### FREIGABE DES NYLONSCHNEIDKOPFS



Um frischen Faden freizugeben, lassen Sie Maschine in Volleistung und „Stoß“ am Nylonschneidkopf gegen Rasen laufen. Faden gibt automatisch frei. Das Messer im Schutzschild schneidet überschüssigen Faden ab.



VORSICHT: Entfernen Sie regelmäßig Grasablagerung, um Überhitzung der Antriebsachse zu verhindern. Grasablagerung tritt auf, wenn Fasern des Unkrauts um die Welle unter dem Schutzschild verwickelt werden. Diese Bedingung verhindert, dass die Welle richtig abkühlt. Entfernen Sie Grasablagerung mit einem Schraubenzieher oder ähnlichem Werkzeug nur im ausgeschalteten Zustand der Maschine.

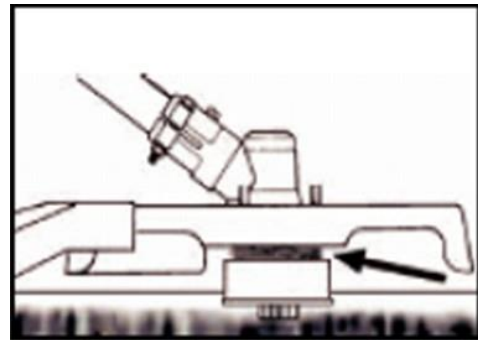
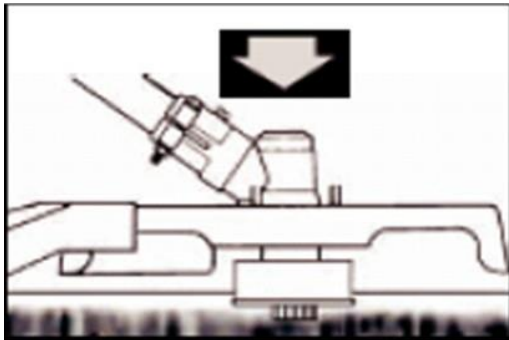

## 9. Trimmtechniken

Wenn die Maschine richtig mit einem Schutzschild und einem Nylonschneidkopf ausgerüstet wurde, trimmt Ihre Maschine unansehnliche Unkräuter und hohes Gras mit grossen Reichweiten und Bereichen entlang Zäunen, Wänden, Grundstücken und um Bäume.

ANMERKUNG: Achten Sie besonders darauf das Trimmen an Ziegelstein- oder Steinwände usw., zu schneller Fadenabnutzung führt.

### GENAUERER TRIMMEN

Schwingen den Trimmer mit einem Nylonschneidkopf von Seite zu Seite. Kippen Sie den Nylonschneidkopf nicht während des Arbeitens. Für korrekte Schnitthöhe trimmen Sie vorab in einem Testgebiet. Für korrekte Schnitthöhe trimmen Sie vorab in einem Testgebiet. Halten Sie Nylonschneidkopf auf dem gleichen Niveau für gleichmäßige Tiefe des Schnittes.

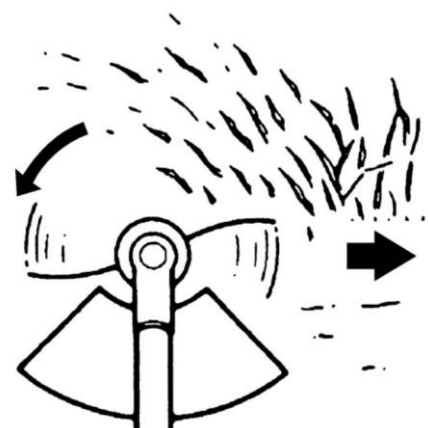

## TRIMMEN UM BÄUME

Trimmen Sie um Baumstämme mit einer langsamen Annäherung; also Faden tritt nicht mit Baumstamm in Verbindung. Gehen Sie um den Baum von links nach rechts. Nähern Sie sich Gras oder Unkräutern mit der Spitze des Fadens und kippen den Nylonschneidkopf etwas.

### Nylonfaden ersetzen

1. Schalten Sie den Motor ab.
2. Stellen Sie den Trimmer auf den Boden, so dass das Schneidewerkzeug mit der Spule nach oben zeigen.
3. Öffnen die Schneidevorrichtung und die Spule, indem Sie am Verschlussknopf am Stoßdämpfer drehen.
4. Schneiden Sie den neuen Faden auf 6 oder 5 Meter und wickeln ihn im Uhrzeigersinn fest um die Spule.



5. Entfernen Sie den überflüssigen Faden.
6. Nachdem die Spule umwickelt ist, befestigen Sie die Fadenenden wie in der Abbildung gezeigt.



7. Führen Sie die Fadenenden durch die Löcher in des äußeren Spulenteils.
8. Drücken Sie die innere mit der äußeren Spule zusammen und drehen Sie sie gegeneinander bis sie einrasten.

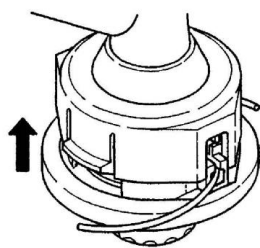

## 10. Wartung und Pflege

Die regelmäßige Überprüfungen und Einstellung müssen durchgeführt werden, um sicherzustellen, dass der

Benzin-Motor seine hervorragende Leistung behält. Die regelmäßige Wartung sorgt auch für eine langfristige Lebensdauer. Siehe folgende Tabelle für den regelmäßigen Wartungszyklus.

Wartungszyklus		Jede Nutzung	Jeden Monat oder 10h	Jede 3 Monate oder 25h	Jede 6 Monate oder 50h	Jede 12 Monate oder 100h	Alle 2 Jahre oder 300h
Schmieröl	Ölstand überprüfen	■					
	Austauschen		■		■		
Luftfilter	Überprüfen	■					
	Säubern			■a			
Zündkerze	Überprüfen & einstellen					■	
	Austauschen						■
Zündkerzen-Stecker (optional)	Säubern					■	
Kühlrippen	Prüfung				■		
Verbindungselemente wie Schrauben und Muttern	Überprüfen (festziehen falls notwendig)						
Kupplung	Prüfung				■b		
Leerlauf	Prüfen und einstellen					■b	
Ventilspiel	Prüfen und einstellen					■b	
Brennkammer	Säubern	300 h danach					
Kraftstoff	Überprüfen					■	
Benzintank	Überprüfen					■	
Benzinleitung	Überprüfen	Alle Jahre (austauschen falls notwendig)					



WARNUNG

- A. Wartungsintervalle erhöhen falls in staubiger Umgebung gearbeitet wird..
- B. Alle Wartungsarbeiten – mit Ausnahme der in der Betriebsanleitung aufgeführten Arbeiten sind von qualifiziertem Wartungspersonal auszuführen
- C. Bei gewerblicher Nutzung müssen die Wartungszyklen nach Bedarf angepasst werden.

### Ölwechsel

Es wird empfohlen das Öl auch auszutauschen, wenn es heiß läuft und die Schmiereigenschaften verliert.

- 1 Überprüfen Sie nach dem Befüllen, dass der Öldeckel gut verschlossen ist.
  - 2 Schrauben Sie beim Ölwechsel den Öldeckel ab und neigen zum Öleinfüllstutzen den Motor um das Öl in einen geeigneten Behälter für Altöl aufzufangen.
  - 3 Füllen Sie ausreichend neues 4 Taktöl ein.
  - 4 Schrauben Sie den Öldeckel wieder ein..
- Im Falle eines verschütteten bitte das überlaufene Öl abwischen und vergessen Sie nicht Ihre Hände gut mit Seife zu waschen.

**WARNUNG** 

Bitte kontaktieren Sie Ihre lokale Kommune für die Entsorgung des Altöles. Entsorgen Sie bitte kein Altöl in der Kanalisation oder in der freien Umwelt.

**Wartung**

**Luftfilter**

Die Funktion des Luftfilters ist es Unreinheiten wie Staub aus der Luft zu reinigen und es zu verhindern, dass diese Staubpartikel ins innere der Brennkammer und des Vergasers gelangen. Um jegliche Beschädigung des Vergasers zu vermeiden, ist es erforderlich, die regelmäßige Wartung des Luftfilters durchzuführen. Die Wartungsintervalle müssen erhöht werden, wenn in einer staubigen Umgebung gearbeitet wird.

**WARNUNG**

Bitte nutzen Sie kein Spiritus oder leicht entflammable Mittel zur Reinigung des Luftfilters, da dies zu einer einem Brand oder sogar Explosion führen könnte

Es ist strengstens verboten ohne Luftfilter den Motor zu betreiben, da dies zu einer Beschädigung des Motors führen würde.

- 1 Die Schraube gegen den Uhrzeigersinn drehen um den Filterdeckel zu demontieren

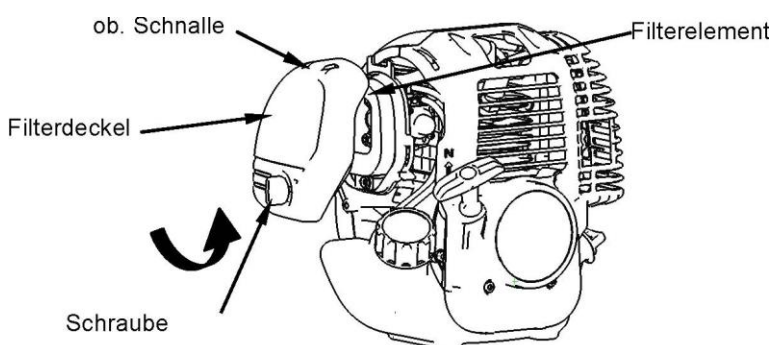

- 2 Verwenden Sie nicht brennbare Lösungsmittel oder Reinigungsmittel mit einem hohen Flammpunkt um das Filterelement zu reinigen und komplett trocknen lassen.
- 3 Tauchen Sie das Filterelement in frisches Schmieröl und drücken diese danach aus.
- 4 Legen Sie wieder das Filterelement in die richtige Position
- 5 Installieren Sie den Filterdeckel und schrauben die Schraube im Uhrzeigersinn wieder ein.

## Wartung Zündkerze

Um den normalen Betrieb der des Motors zu gewährleisten, muss der Zündabstand von 0,6 -0,7 eingehalten werden und frei von Kohleablagerungen sein.

- 1 Ziehen Sie den Zündkerzenstecker vorsichtig ab. Nicht an dem Kabel sondern direkt an dem Stecker ziehen.
- 2 Nutzen Sie den mitgelieferten Zündkerzenschlüssel um die Zündkerze herauszuschrauben.
- 3 Überprüfen Sie die Zündkerze visuell auf Beschädigungen oder den Elektrodenabbrand. Entfernen Sie die Kohleablagerungen.



säubern von Kohleablagerungen



Ausbau der Zündkerze

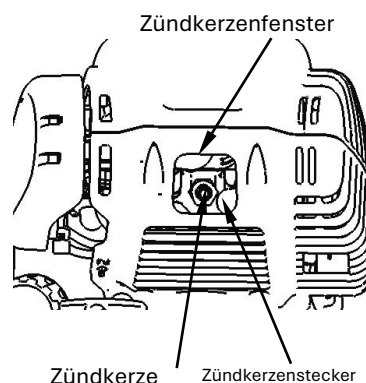

- 4 Überprüfen Sie den Spalt mit einer Fühlerlehre und biegen die Elektrode auf den richtigen Abstand von 0,6 bis 0,7mm
- 5 Überprüfen Sie die Unterlegscheibe der Zündkerze und drehen Sie die Zündkerze erst manuell die ersten 2-3 Gewindgänge ein.
- 6 Montieren Sie die Zündkappe wieder auf die Zündkerze

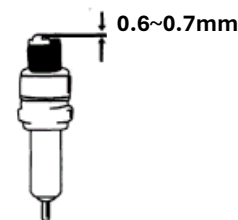

WARNUNG



Die Zündkerze muss festgeschraubt sein sonst läuft der Motor heiss und wird beschädigt.

## Wartung bei Einlagerung der Maschine

Wenn der Motor für eine längere Zeit nicht mehr verwendet werden soll, muss folgende Wartung durchgeführt werden:

- 1 Öffnen Sie den Tankdeckel und entleeren Sie den Kraftstoff vollständig. Betätigen Sie die Primärpumpe bis vollständig das Benzin auch aus den Leitungen entfernt ist.
- 2 Öffnen Sie den Öldeckel und entleeren vollständig das Schmieröl wie beschrieben
- 3 Stellen Sie die Kurbelwelle auf den oberen Totpunkt ein (durch ziehen am Starter) um zu gewährleisten, dass die Luft nicht zur Korrosion führt
- 4 Wischen Sie alle Ölflecken ab und säubern die Kühlrippen. Stellen Sie das Gerät an einem sauberen, trockenen und gut belüfteten Ort ab.

**SCHUTZSCHILD-MESSER-SCHÄRFEN.**

1. Entfernen Sie Schneidmesser (E) von Schutzschild (F) .
2. Spannen Sie das Messer in einen Schraubstock ein. Schärfen Sie Messer mit einer flachen Feile. Bitte achten Sie darauf, dass Sie den Winkel der Schneide beibehalten. Messer nur in einer Richtung bewegen.

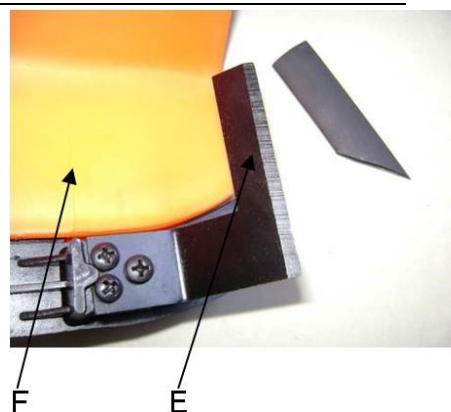
**LAGERN EINER MASCHINE**

**WARNUNG:** Wenn diese Schritte nicht erfolgen, wird Belag im Vergaser entstehen und schwierigen Start oder dauerhafte Schaden wegen Lagerung verursachen.

1. Führen Sie alle allgemeinen Wartungen durch, die im Wartungsabschnitt Ihres Benutzerhandbuches empfohlen werden.
2. Säubern Sie das Äußere der Maschine, Antriebsachse, Schutzschild und Nylonschneidkopf.
3. Lassen Sie Kraftstoff aus dem Kraftstofftank ab.
4. Nachdem Kraftstoff abgelassen ist, starten Sie die Maschine.
5. Lassen Sie die Maschine im Leerlauf laufen, bis Maschine alleine stoppt. Dieses reinigt den Vergaser vom Kraftstoff.
6. Lassen Sie Maschine abkühlen (etwa 5 Minuten).
7. Verwenden Sie einen Zündkerzenschlüssel, entfernen Sie die Zündkerze.
8. Gießen Sie 1 Teelöffel sauberes 2-Zyklus-Öl in die Brennkammer. Ziehen Sie das Starterseil langsam mehrmals, interne Bestandteile zu beschichten. Ersetzen Sie die Zündkerze.
9. Lagern Sie die Maschine in einem kühlen, trockenen Platz weg von irgendeiner Zündquelle wie ein Ölbrenner, Warmwasseraufbereiter, usw.

**TRANSPORTSCHUTZ**

Stellen Sie sicher, dass die Maschine während des Transportes, um Kraftstoffverlust, Beschädigung oder Verletzung zu vermeiden gut gesichert ist.

Benutzen Sie einen Transportschutz für Metallblätter während des Transportes und der Lagerung.



## 11. Fehlerbehebung

### 1. Schwierigkeiten bei Inbetriebnahme

Situation		Ursache	Lösung
Kein Zündfunke	Zündkerze	Kohleablagerung	Säubere die Zündkerze. Einstellung des Spaltes 0.6~0.7mm Ersetze die Zündkerze
	andere	Zündspule defekt Schwungrad-Magnet zu schwach	ersetze Zündspule ersetze Schwungrad
Schwacher Zündfunke	Kompression	Zu viel Benzin im Brennraum schlechter Kraftstoff oder Wasser im Tank	Zündkerze ausbauen und trocknen lassen Kraftstoff austauschen.
	Vergaser pumpt kein Öl mehr.	Ölleitung blockiert	Säubern des Vergasers und reinigen der Leitungen
	normale Ölzufuhr jedoch schwache Kompression	Kolbenringe verschliessen Zündkerze nicht festgeschraubt Zylinderkopf nicht dicht falsches Ventilspiel oder Zündzeitpunkt.	austauschen festschrauben Austausch oder einstellen
	normale Ölzufuhr und guter Zündfunke	Schlechter Kontakt zwischen Zündkappe und Zündkerze Kurzschluss oder Ein-Ausschalter	austauschen oder überprüfen

### 2. Ausnahmesituationen während des Betriebs

Situation	Ursache	Lösung
Motor kommt nicht auf Drehzahl	Choke ist in falscher Stellung. Abgasanlage verstopft keine Luftzufuhr. Bewegliche Elemente verschlissen Zündfunke schwach zu großes Ventilspiel. Zylinderkopf verrußt	Choke öffnen Abgasanlage tauschen Überprüfen bzw. austauschen Zündspule, Schwungrad, Zündkerze einstellen der Ventile säubern des Zylinderkopfes
Betriebsstoffe laufen aus	Leitungen zum Vergaser verstopft Zündkerzen-Abstand falsch	ersetze Leitungen und Vergaser Spaltmaß einstellen
Motor-Geräusche	Falsche Choke Stellung Nockenwelle beschädigt	überprüfen Nockenwelle austauschen
Vergaser undicht	Ausfall des Rückschlagventil am Tankdeckel	ersetze den Tankdeckel
	Vergaserdichtung verschlissen	Vergaser oder Dichtung ersetzen

Wenn keine Problembehandlung das Problem löst, wenden Sie sich an Ihren Fachhändler.

## 12. Kundendienst

Lassen Sie Ihr erworbenes Gerät nur von qualifiziertem Fachpersonal und nur mit Original-Ersatzteilen reparieren. Damit wird sichergestellt, dass die Sicherheit des Gerätes erhalten bleibt.

Sollten Ihnen keine Adressen von autorisierten Servicestellen zur Verfügung stehen, wenden Sie sich bitte an die Vertriebsstelle, bei der Sie das Gerät erworben haben. Wenden Sie sich jederzeit bezüglich Wartungsarbeiten und Beschaffung Ersatzteilen direkt an den Hersteller FUXTEC GmbH unter [www.fuxtec.de](http://www.fuxtec.de)

## 13. Gewährleistung

Die Gewährleistungszeit beträgt 24 Monate ab Kaufdatum. Bewahren Sie Ihren Kaufbeleg gut auf. Ausgenommen von der Gewährleistung sind Verschleißteile und Schäden die auf nicht bestimmungsgemäße Verwendung, Gewaltanwendungen, technische Änderungen, Verwendung von falschen Zubehörteilen bzw. Nichtoriginalersatzteilen und Reparaturversuchen durch nicht qualifiziertes Personal. Gewährleistungsreparaturen dürfen nur vom autorisierten Fachhandel ausgeführt werden.

## 14. Entsorgungshinweis

Bitte kontaktieren Sie Ihre lokale Kommune für die Entsorgung des Gerätes. Dazu bitte im Vorfeld sämtliche Betriebsstoffe wie Benzin und Öl entsorgen.

## 15. EU-Konformitätserklärung

### EC Declaration of Conformity

**Hiermit erklären wir, FUXTEC GMBH**  
*We herewith declare, KAPPSTRAÙE 69, 71083 HERRENBERG, GERMANY*  
**daÙ die nachfolgend bezeichnete Maschine aufgrund ihrer Konzipierung und Bauart sowie in der von uns in Verkehr gebrachten Ausführung, den einschlägigen grundlegenden Sicherheits- und Gesundheitsanforderungen der EG-Richtlinien entspricht.**  
*that the following machine complies with the appropriate basic safety and health requirements of the EC Directive based on its design and type, as brought into circulation by us.*

**Bei einer nicht mit uns abgestimmten Änderung der Maschine verliert diese Erklärung ihre Gültigkeit.**  
*In case of alteration of the machine, not agreed upon by us, this declaration will lose its validity*

<b>Bezeichnung der Maschine:</b>	<b>Benzin-Motorsense/Rasentrimmer</b>
<i>Machine Description:</i>	
<b>Maschinentyp:</b>	FX-4MS131
<i>Machine Type:</i>	
<b>Handelsmarke:</b>	<b>FUXTEC</b>
<i>Trade name</i>	
Leistungsaufnahme/ Hubraum	31cm <sup>3</sup>
Measured sound power level Gemessener SchalleLeistungspegel	L <sub>PA</sub> =98dB
Guaranted sound power level: Garantierter SchalleLeistungspegel	L <sub>WA</sub> =113dB
<b>Einschlägige EG-Richtfadenn:</b>	EG-Maschinenrichtfaden <b>2006/42/EG</b>
<i>Applicable EC Directives:</i>	<i>EC Machinery Directive: 2006/42/EC</i> EG-Richtfaden über elektromagnetische Verträglichkeit (EMV) <b>2004/108/EC</b> <i>EC Directive of Electromagnetic Compatibility 2004/108/EG</i> <b>EG-Richtfaden Geräuschemission (2000/14/EWG &amp; 2005/88/EC)</b> <i>EC Directive of noise emission (2000/14/EC &amp; 2005/88/EC)</i>
<b>angewandte harmonisierte Normen:</b>	EN 11806-1 EN ISO 14982
<i>Applicable Harmonized Standards:</i>	
<b>Herstellerunterschrift/Datum:</b>	
<i>Authorized Signature/Date/ Place:</i>	
<b>Name und Anschrift der Person, die berechtigt ist, die technischen Unterlagen, die in der Gemeinschaft ansässig ist zusammenzustellen;</b>	L. Zirkler, 30.08.2023 FUXTEC GMBH - KAPPSTRAÙE 69, 71083 HERRENBERG, GERMANY
<i>name and address of the person authorised to compile the technical file, who must be</i>	

established in the Community

ENGLISH VERSION

# ORIGINAL USER MANUAL

Petrol brush cutter/grass trimmer

**FX-4MS131**



Your new device has been developed and designed to meet FUXTEC's high standards, such as easy operation and user safety. Properly treated, this device will serve you well for years to come.



**WARNING:** To reduce the risk of injury, the user must read and understand this manual before operating the device.

FUXTEC GMBH

KAPPSTRASSE 69, 71083 HERRENBERG, GERMANY

We are continually striving to improve our products. Therefore technical data and illustrations can change!

## 16. Technical data

Type	<b>FX-4MS131</b>
Engine type	1E139F, air-cooled; 4-stroke
Cubic capacity	31cm <sup>3</sup>
Maximum output power (kW) (in accordance with ISO 8893)	0.8 kW / 6,000min <sup>-1</sup>
The maximum speed of the engine	10,000 min <sup>-1</sup>
Idle speed of the machine	3,000 ±200min <sup>-1</sup>
LPA at the operator station	98dB(A) (K=3dB)
Guaranteed LWA	113dB(A)
Maximum vibration values on the left handle	6.090m/s <sup>2</sup> k=1.5m/s <sup>2</sup>
Maximum vibration values on the right handle	6.789m/s <sup>2</sup> k=1.5m/s <sup>2</sup>
Maximum diameter of the thread	Φ440mm (Φ2.5mm)
Rotation direction of the cutting device	Counterclockwise (see the mark on the plate)
Number of the handle	2 pieces
Dry weight (kg)	7.2
Fuel tank capacity (ml)	750
Oil tank capacity (ml)	80ml
Oil	FUXTEC 4-stroke oil (SAE30)
Valve clearance	Inlet valve clearance 1.6mm Exhaust valve clearance 2.4mm
Fuel consumption (kg/h) (in accordance with ISO 8893)	0.89
Specific fuel consumption (g/kWh) (in accordance with ISO 8893)	380
Weight (net/gross) in (kg)	7.5 / 10.0

## 17. Symbols on the machine

	WARNING! IMPROPER HANDLING CAN LEAD TO SERIOUS INJURY
	READ AND UNDERSTAND THIS USER MANUAL BEFORE USE.
	ALWAYS WEAR EYE PROTECTION, EAR PROTECTION, AND HEAD PROTECTION
	WEAR FOOT PROTECTION.
	WEAR GLOVES (Sharp edge!).
	DO NOT TOUCH THE ROTATING BLADE, DANGER OF INJURY
	ALWAYS KEEP 15 METERS AWAY FROM OTHER PEOPLE
	THE GUARANTEED NOISE LEVEL CORRESPONDS TO THE LEGAL NOISE GUIDELINES
	WARNING OF FLYING OBJECTS
	NO SMOKING AND OPEN FLAMES ON THE DEVICE

	<p>WARNING: DANGER OF HOT COMPONENTS</p>
	<p>ALWAYS TURN THE MACHINE ON AND MAKE SURE THE CUTTING TOOL IS STOPPED BEFORE CLEANING, REMOVING, OR ADJUSTING THE BLADE.</p>
	<p>WARNING: FUMES FROM THIS PRODUCT CONTAIN CHEMICALS THAT CAUSE CANCER, BIRTH DEFECTS AND FURTHER CAN LEAD</p>
	<p><b>WARNING!</b> NEVER CHANGE THE MACHINE. IMPROPER USE OF THE MACHINE CAN CAUSE SERIOUS OR FATAL PERSONAL INJURY.</p>
	<p><b>Before use, fill in 70ml of engine oil 4-strokes and check every 10 hours.</b></p>
	<p><b>Warning! Flammable materials!</b></p>
	<p>The maximum speed of the spindle (grass trimmer): 6600 min<sup>-1</sup></p>
	<p>The maximum speed of the spindle (brush cutter): 7100 min<sup>-1</sup></p>
 <p>Bitte reines Super Bleifrei 98 nutzen Bei Erstinbetriebnahme 4-Taktöl (SAE30) einfüllen und alle 10 Std. Ölstand überprüfen.</p>  	<p>Please follow the instructions for refuelling</p>

Do not allow others to use this machine unless they are fully responsible and have read and understood the machine manual and are trained in its operation.





Extensive use of a tool exposes the user to shocks that can lead to white finger disease (Raynaud's syndrome) or carpal tunnel syndrome. This condition reduces the hand's ability to feel and regulate temperatures, causes numbness and sensations of heat, and can lead to nerve and circulatory damage and tissue death. Not all factors leading to white finger disease are known. Still, cold weather, smoking, and conditions affecting blood vessels and circulation, as well as extensive or prolonged exposure to shocks, are mentioned as factors in the development of white finger disease. To reduce the risk of white finger disease and carpal tunnel syndrome, please note the following

Wear gloves and keep your hands warm.

Take regular breaks.

All the above precautions cannot eliminate the risk of white finger disease or carpal tunnel syndrome.

Long-term and regular users are, therefore, advised to monitor the condition of their hands and fingers closely. Consult a doctor immediately if any of the above symptoms occur.



The operating noise of the tool may damage your hearing. **Wear a sound-proofing (Oropax or ear muffs) to protect it. Long-term and regular users are recommended to check your hearing regularly. Be especially vigilant and careful when wearing hearing protection as it limits your ability to hear warnings (cries, alarms, etc.).**

-  **WARNING:** Some noise exposure from this device cannot be avoided. Do not work in noisy environments during approved and designated times. If necessary, observe rest periods and limit the working time to the absolute minimum. For your protection and protection of persons in the vicinity, wear suitable hearing protection.

## 18. General Safety Instructions

This machine may only be used for mowing or trimming grass, weeds, and undergrowth. Never use it for other purposes, as this may cause injuries!

Correct safety instructions must be observed. **DO NOT EXPOSE YOURSELF OR OTHERS TO DANGER.** Follow these general safety instructions.

- Always wear safety glasses for eye protection. Long hair must be tied back. Do not wear loose clothing or jewellery that can get caught in moving parts of the machine. Safe, stable, non-slip safety shoes must always be worn. It is recommended that legs and feet are covered to protect against fly debris during operation.

- Check the entire machine for loose parts over (nut, bolt, screw, etc.). Maintain or replace them if necessary, before you use the device. Do not use accessories with this drive head other than those recommended by our company. Otherwise, severe injuries to the user or bystanders and damage to the machine may result.
- Keep the handles free of oil and fuel.
- Always use the correct handles and shoulder strap when cutting.
- Do not smoke when mixing the fuel or filling the tank.
- Do not mix fuel in a closed room or near open fires. Ensure sufficient ventilation/air circulation.
- Mix and store the fuel mixture in a marked container approved for such consumption according to local regulations.
- Never remove the fuel tank cap while the machine is running.
- Do not operate the machine in a closed room or building. Exhaust gases contain dangerous carbon monoxide.
- Do not attempt to adjust the machine while running or carrying the device. Always adjust the machine on a flat, free surface.
- Do not use the machine if it is damaged. Never remove the protection of the device. Otherwise, severe injuries of the operator or spectators, as well as damage to the device, can result.
- Check the area to be cut and remove any debris that may be entangled in the nylon cutting head or cutting blade. Also, remove any objects that the machine may throw around while cutting.
- Never leave the machine unattended.
- Do not reach far forward. Maintain a firm stand and balance at all times. Do not let the machine run while standing on a rope ladder or any other unstable standing position.
- Children must not have access to the machine. Spectators should be kept at a safe distance from the work area, at least 15 METERS.
- Keep hands and feet free of the nylon cutting head or metal blade during the operation.
- Do not use the machine if you are tired, sick, or under the influence of medication, drugs, or alcohol.
- Use an undamaged nylon cutting-head. If you hit a stone or any other obstacle, stop the machine and check the nylon cutting head. Never use a defective or unbalanced nylon cutting head.

- Before starting, after failure or impact, be sure to check the device and make sure it is in good condition.
- **Attention!** Local regulations may limit the use of the machine.
- Always keep the device with the cutting tool in good condition.
- Note, improper maintenance, use of non-compliant spare parts or removal or modification of safety devices can cause damage to the device and severe injury to the person working with it.
- Secure the device properly during transportation to prevent loss of fuel, damage to the device, and injury.
- For machines with a clutch, regularly check that the cutting attachment stops rotating when the engine is idling.
- Before each use, check the machine for loose fasteners, fuel leaks, damaged parts, etc. Replace damaged parts before use.
- It is necessary to take sufficient breaks and change the working position regularly.

### 19. Instructions for accessories

- Do not store the machine in an enclosed area where fuel vapours can reach an open fire from water heaters, stoves, etc. Store the device in a well-ventilated area only.
- Make sure that your product is only equipped with original accessories. These parts are available from your dealer. The use of any other accessories or attachments may cause injury to the user and damage to the machine.
- Clean the machine thoroughly, mostly the fuel tank and air filter. All fuel must be removed after using the device.
- **IMPORTANT:** When filling fuel, make sure that the machine is off and cooled down. Never refuel when the device is running or hot. If gasoline is spilt, wipe it up before starting the engine.
- Keep at least 15m distance to other persons during the work.
- If you, as a spectator, approach a user of the machine, carefully attract his attention and confirm that the user stops the engine. Please do not startle or distract the user. Otherwise, you could cause an unsafe situation.
- Never touch the nylon cutting head or metal blade when the machine is running. If it is necessary to replace the guard or cutting tool, be sure that the machine and cutting tools have stopped.
- The machine must be OFF before changing the machine's working range.
- Please make sure that the nylon cutting head does not hit against stones or other hard objects.
- Please always make sure that screws have not become loose or that the machine does not overheat.

- If necessary, have the machine serviced by an authorized dealer. If the device is defective, do not let it continue to run.
- When starting or operating the machine, never touch hot parts like the exhaust, the ignition cables, or the spark plug.
- After the machine has stopped, the exhaust is still hot. Never place the device near inflammable materials (dry grass, inflammable gases, or inflammable liquids, etc.).
- Take special care that the ground can be slippery when operating the machine in the rain or immediately after rain.
- If you slip or fall to the ground, release the throttle immediately.
- Be careful not to drop the machine or hit it against obstacles.
- Before adjusting or repairing the machine, make sure that the device is stopped, and the spark plug connector is removed.
- If the machine is to be stored for an extended period, drain fuel from the fuel tank and carburettor, clean the parts, place the device in a safe place and ensure that the machine has cooled down completely.
- Carry out constant checks to ensure safe and efficient operation. For a complete inspection of your machine, please contact a specialist workshop.
- Keep the machine away from fire or sparks.
- Be careful when using it. There is a danger of kick-back and recoil.
- Use extreme caution when using this machine with the cutting blade. A cutting blade kick-back is a reaction that can occur when the rotating cutting blade hits an object that cannot be cut. This contact causes the cutting knives to stop for a moment and then suddenly push away from the hit object with accelerated force. This kick-back reaction can be severe enough that the operator loses control of the machine. A cutter blade kick-back can occur without warning if the cutter blade encounters an obstacle, becomes blocked, or jams. This is more likely in areas where it is difficult to see the material being cut. For easy and safe cutting, approach the weeds to be mowed from your right to your left side. If an object or stick of wood is hit unexpectedly, this can reduce a cutter blade kick-back.

### **CUTTING WITH A CUTTING BLADE**

A metal sheet with 3 teeth is equipped with the machine.

The metal blade is used for cutting bushes and weeds up to 3/4" in diameter. The use of the saw blade with this machine is prohibited.

**WARNING**  **DANGER**

Do not cut with blunt, cracked or damaged metal sheets.

Before working, check the surface for obstacles such as stones, metal bars or other objects. If they cannot be removed, mark this position to avoid collision with the sheet. Lines can become entangled on the blade head and flap or be whirled into the air.

**WARNING**  **DANGER**  
Do not use the brush cutter to cut out trees.

**WARNING**  **DANGER**  
Always use the shoulder strap. Adjust and fix the belt and belt clamping plate on the machine so that the machine hangs a few cm above the floor.  
The cut-out head and the protective shield should be aligned horizontally in all directions. Pre-tension the machines on the right side of your body.

**WARNING**  **DANGER**  
Additionally, wear head, eye, face, and hearing protection and shoes against smooth surfaces. Do not wear bars, jewellery, or loose, dangling clothes that could get caught in the machine.  
Do not wear footwear with unprotected toes and do not work barefoot or without leg protection. In certain situations, you must wear head protection.

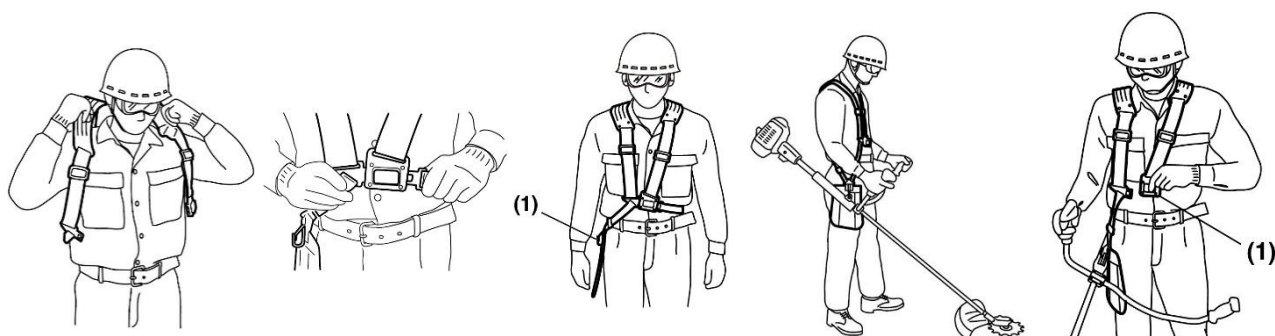

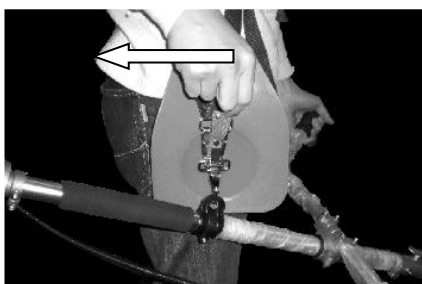

The shoulder strap is equipped with a quick-release device (see picture). You can quickly remove the shoulder strap by pulling the quick release.

Read the manual carefully. Be thoroughly familiar with the controls and correct use of the machine. Learn how to stop the

machine and how to turn off the device. Understand how to stop and shut down the device.

Understand how to release a clamped attachment quickly.

Do not allow anyone to use the machine without correct instructions. Be sure that the user wears a foot, leg, eye, face, and hearing protection. Keep the area clear of bystanders, children, and pets.

Never allow children to operate or play with the machine.

Never allow anyone to enter the HAZARDOUS ZONE while working with you. The DANGER ZONE is an area with a radius of 15 meters (approximately 16 steps) or 50 feet. Insist that persons in the DANGER ZONE wear eye protection from thrown objects beyond the danger zone. If the machine is to be used where there are unprotected people, operate at a low, reduced speed to reduce the risk of an object thrown.

## 20. Component overview

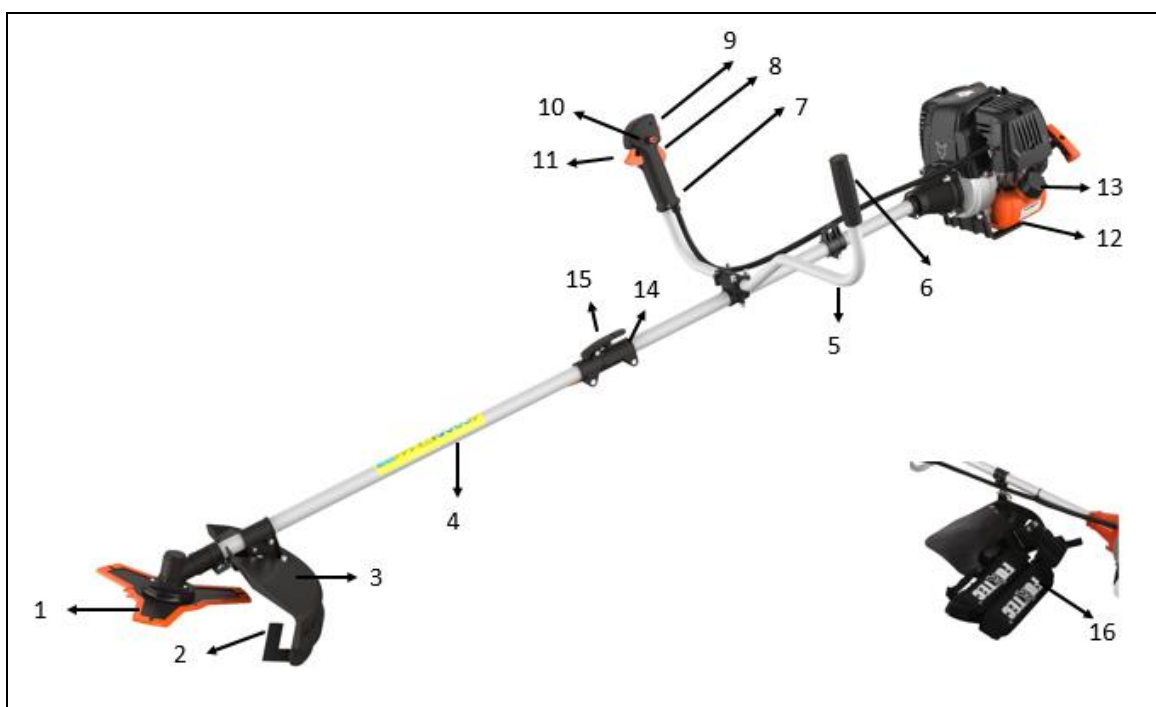

1. BLADE (3-tooth)
2. CUTTING KNIFES
3. PROTECTIVE SHIELD
4. DRIVE AXLE
5. U-HANDLE
6. ASSISTANCE HANDLE

7. HANDLE
8. THROTTLE LOCK\*
9. ENGINE STOP SWITCH
10. SAFETY INTERLOCK
11. GAS LEVER
12. TANK
13. FUEL CAP
14. CONNECTOR
15. WING SCREW
16. SHOULDER STRAP

\*8 GAS LEVER LOCK prevents accidental acceleration of the engine. The throttle stick can only be pressed when the throttle stick lock is pressed.

## 21. Mounting the brush cutter

### Attaching the handle

The handle must be mounted before use.

For correct installation, follow the illustrations below.

### Mounting the handle tube for use

Place cup B on the shaft tube, up and down, screw both cups and the shaft tube together.

Put the handle into the provided clamping bush, which is already attached to the shaft tube. Now place the other shell on top and screw both half-shells and the grip tube together. Please pay attention to the illustration "Components" to ensure that the handle is in the correct position!

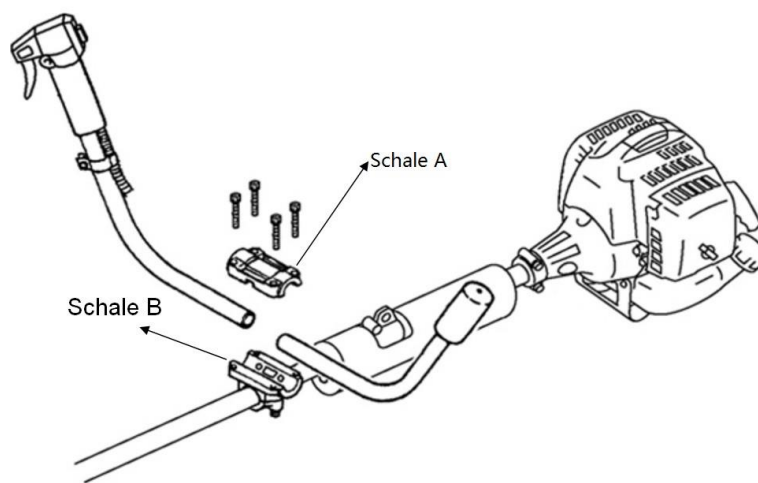

### Mounting the drive axle

1). Place the drive axle against the main shaft so that the hole of the axle is aligned with the locking bolt of the connecting piece.



2). Actuate the locking pin and insert the drive axle into the main shaft. Release the locking pin and ensure that the locking pin engages in the hole.



3). Turn the wing screw clockwise to secure the connection.





### Installing the protective shield

Install the blade guard on the driveshaft tube against the gear housing. Tighten the holder of the guard so that the blade guard does not move or slide down during operation.



### Mounting the grass trimmer

Step 1:

Insert the key (1) into the hole in the gear head so that the gear shaft is locked. Unscrew and remove the nut. Since it is a safety nut, please make sure that there is a left-hand thread here

Step 2:

mount the distance disk (2) and install the thread spool on the gear shaft. And then tighten it by hand.



### Warning!



Make sure that all components are correctly assembled and installed and that all screws are tightened.

## Installation of the protective shield

Install the protective shield on the driveshaft tube against the gear housing. Tighten the holder of the guard so that the blade guard does not move or slide down during operation.



## Mounting the metal blade

steps:

1. Place the key (1) in the hole at the gear head.
2. Remove the nut, the cover (4), and the upper distance disk (3) from the gear shaft
3. Place the metal sheet on the lower distance disk (2). Make sure that the marked side of the cutting blade is in contact with the disc (2).
4. Slide the upper distance disk (3) over the gear shaft on the metal sheet. Make sure the upper side of the cutting blade is in contact with the distance disk (3).
5. Put on the cover (4) and screw the union nut tight with locked gear head (see point 1)



**Check the oil level.**

- 1 Place the engine horizontally on the floor.
- 2 Unscrew the dipstick and check the oil level, which should be up to the oil filler neck
- 3 If the oil level is too low, add the recommended oil up to the oil filler neck.
- 4 Close the oil cap.



WARNING



The capacity of the oil tank is 75ml.

Due to the low capacity, it is necessary to fill the oil slowly to avoid overflow and spillage. Check the oil level every 10 working hours and top up if necessary

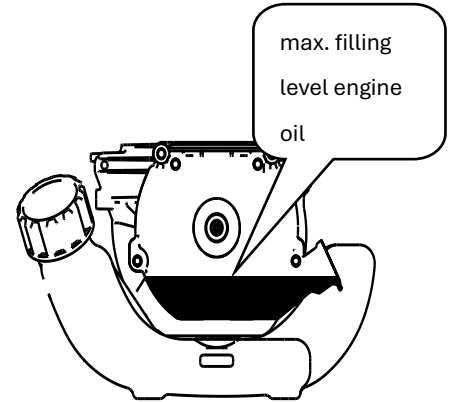

WARNING



We recommend the Oregon 4-stroke oil or other brand oils

SAE 10W-30 in average ambient temperature.

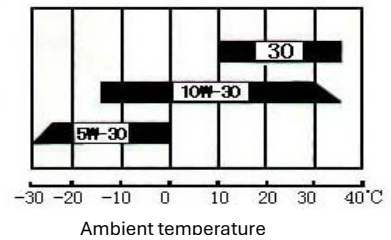

WARNING



The use of 2 stroke oil is not allowed and reduces the life of the engine. The recommended operating temperature is between -5°C and +40°C

**Recommended fuel**

It is recommended to use unleaded gasoline with an octane number of 90 # or higher to reduce carbon deposition in the combustion chamber. Do not use old or dirty gasoline. Do not use a fuel mixture of engine oil and gasoline. Keep the fuel tank dust-free and avoid water getting into the tank. Sometimes misfiring will occur due to usual overload.

If the backfires are heard under the average load, we recommend changing the gasoline. If the misfire is still present afterwards, please consult an authorized workshop.



WARNING

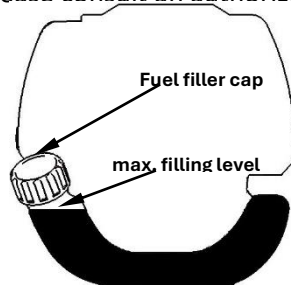

- Gasoline is highly flammable, and sparks can cause an explosion.
- Refuel only in well-ventilated rooms and let the engine cool down before filling. Smoking and open fire, as well as any sparks, must be avoided during refuelling.
- Do not overfill the tank (the level should not be higher than the tank nozzle).

After refuelling, check that the tank cap is closed correctly.

- Avoid spilling any gasoline.
- Keep the machine away from children

Tank capacity: S35 (139F/P-B) 0.6L

Gasoline with an ethanol content

The engine can be operated with E10 gasoline. However, do not use gasoline with the higher ethanol content of 10%.

## 22. Cold start of the machine

1. Place the device on a firm and flat surface.

Slide the engine stop switch down.



2. Move the choke lever upwards to "COLD START."
3. Press the carburettor pump about 8-10 times (until gasoline flows in the line)
4. Pull out the starter rope with a short-stroke until resistance is felt

(about 100mm). A continuous, mainly fast train will provide a strong spark, and the engine will respond after 2-3 trains.

5. **Important:** After the engine has responded, return the choke lever to the "WARM START" position and immediately pull the starter again until the engine starts. Also, see the video "Device start" on our homepage.

6. Let the engine warm-up for about 10 minutes at idle



**NOTE:** If the machine does not start after repeated attempts, refer to troubleshooting chapters.

**NOTE:** Always pull the starter cord straight out. Pulling the starter at an angle will cause the rope to rub against the eyelet. Pulling the starter at an angle can cause the starter cord to fray or break. Always hold the starter handle firmly when the rope pulls back. Never let the rope be thrown back from the pulled-out position. This could damage the starter device.

### 23. Warm start of the machine

1. Place the device on a firm and flat surface.
2. Move the engine stop switch down
3. Slide the choke to the "WARM START" position
4. Pull out the starter rope with a short-stroke until resistance is felt (about 100mm). A continuous high-speed train will provide a strong spark and start the engine

If the machine does not start, please proceed again according to "Cold start of the machine"

#### **STOP MACHINE**

Unlock the throttle lever. Let the machine return to idle. Push the engine stop switch until the machine stops.

#### **ADDITIONAL SAFETY INSTRUCTIONS**

Before running your machine, repeat GENERAL SAFETY INSTRUCTIONS in this manual.

#### **CAUTION**

IF YOU are NOT familiar with the trimming techniques, practice with the MACHINE in the "OFF" position.

ALWAYS TRIM OR CUT AT HIGH ENGINE SPEEDS. Do not run the machine slowly at the beginning or when trimming.

ALWAYS MAKE DISTANCE IN WORKING AREAS from cans, bottles, rocks, etc. Striking objects can cause serious injury to users or bystanders and can also damage the machine. If an object is accidentally struck, immediately stop the MACHINE and check the device. Never run the machine with damaged or defective parts.

DO NOT use the machine for any purpose other than trimming grass.

NEVER lift nylon cutting head above knee height when operating.

Do not run the machine on a slope if there is a chance of slipping or losing stability.

#### **RELEASE OF THE NYLON CUTTING HEAD**



To release fresh thread, leave the machine at full power and "push" on  
Run nylon cutting head against the grass. The thread releases automatically.  
The blade in the protective shield cuts off excess thread.



**CAUTION:** Remove grass deposits regularly to prevent overheating of the drive axle. Grass build-up occurs when weed fibres become entangled around the shaft under the protective shield. This condition prevents the shaft from cooling correctly. Remove grass deposits with a screwdriver or similar tool only when the machine is switched off.

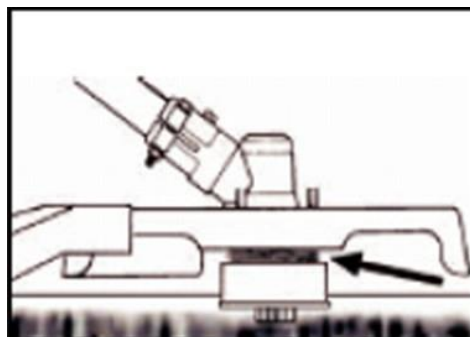
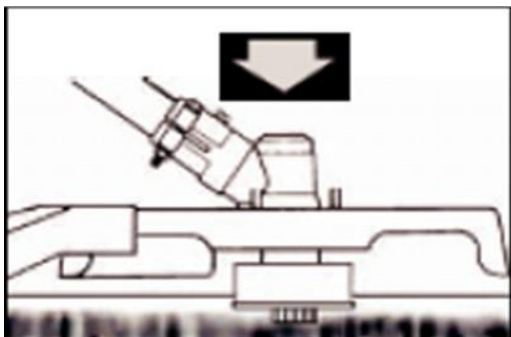

## 24. Trimming techniques

When properly equipped with a protective shield and nylon cutting head, your machine will trim unsightly weeds and tall grass with extended reach and areas along fences, walls, land, and around trees.

**NOTE:** Pay special attention when trimming on brick or stone walls, etc., which will cause rapid weed wear.

### TRIM MORE ACCURATELY

Swing the trimmer from side to side with a nylon cutting head. Do not tilt the nylon cutting head while working. For correct cutting height, trim in a test area beforehand. For right cutting height, trim in advance in a test area. Keep nylon cutting head at the same level for the uniform depth of the cut.

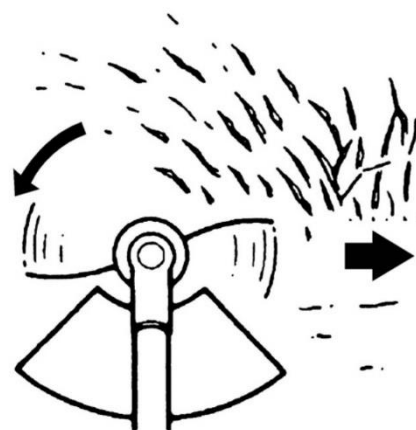

### TRIMMING AROUND TREES

Trim around logs with a slow approach, so the thread does not contact the log. Walk around the tree from left to right. Approach grass or weeds with the tip of the thread and tilt the nylon cutter head slightly.

### Replace nylon thread

1. Switch off the engine.
2. Place the trimmer on the floor so that the cutting tool is facing upwards with the bobbin.
3. Open the cutting device and the spool by turning the locking knob on the shock absorber.

4. Cut the new thread to 6 or 5 meters and wind it tightly clockwise around the bobbin.

5. Remove the superfluous thread.

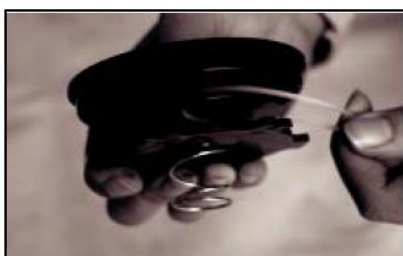

6. After the bobbin is wrapped, fix the thread ends, as shown in the picture.



7. put the cord ends through the holes in the outer part of the bobbin.

8. Press the inner and the outer bobbin together and turn them against each other until they engage.

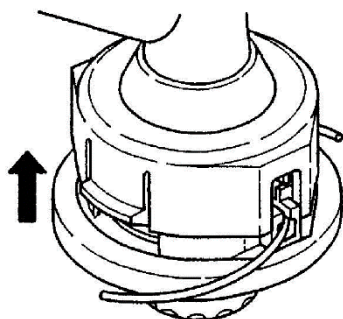

## 25. Maintenance and care

Regular checks and adjustments must be made to ensure that the petrol engine maintains its excellent performance. Periodic maintenance also provides a long service life. See the following table for the regular maintenance cycle.

Maintenance cycle		Every use	Every month or 10h	Every 3 months or 25h	Every 6 months or 50h	Every 12 months or 100h	Every 2 years or 300h
Lubricating oil	Check oil level	■					
	Exchange		■		■		
Air Filter	Check	■					
	Clean up			■a			
Spark plug	Check & adjust					■	
	Exchange						■
Spark plug connector (optional)	Clean up					■	
Cooling fins	Exam				■		
connecting elements such as screws and nuts	Check (tighten if necessary)						
Coupling	Exam				■b		
Idle speed	Check and adjust					■b	
Valve clearance	Check and adjust					■b	
combustion chamber	Clean up	After 300 h					
Fuel	Check					■	
Fuel tank	Check					■	
Fuel line	Check	Every x years (replace if necessary)					



### WARNING

- A. Increase maintenance intervals if working in dusty environments.
- B. All maintenance work - except for the work listed in the operating instructions - must be carried out by qualified maintenance personnel
- C. For commercial use, maintenance cycles must be adjusted as required.



**Oil change**

It is also recommended to replace the oil if it runs hot and loses its lubricating properties.

- 1 After filling, check that the oil cover is well closed.
- 2 When changing the oil, unscrew the oil cover and tilt the engine towards the oil filler neck to collect the oil in a suitable container for used oil.
- 3 Fill-in sufficient new 4-stroke oil.
- 4 Screw the oil cover back in.

In case of spillage, please wipe off the overflowing oil and do not forget to wash your hands well with soap.

**WARNING** 

Please contact your local community for the disposal of the used oil. Please do not dispose of used oil in the sewage system or the open environment.

**Maintenance****Air Filter**

The function of the air filter is to clean impurities like dust from the air and to prevent these dust particles from entering the combustion chamber and the carburettor.

To avoid any damage to the carburettor, carry out regular maintenance of the air filter. The maintenance intervals must be increased when working in a dusty environment.

**WARNING**

Please do not use alcohol or highly flammable agents to clean the air filter, as this could lead to a fire or even an explosion

It is strictly forbidden to operate the engine without an air filter, as this would cause damage to the engine.

- 1 Turn the screw counterclockwise to remove the filter cover

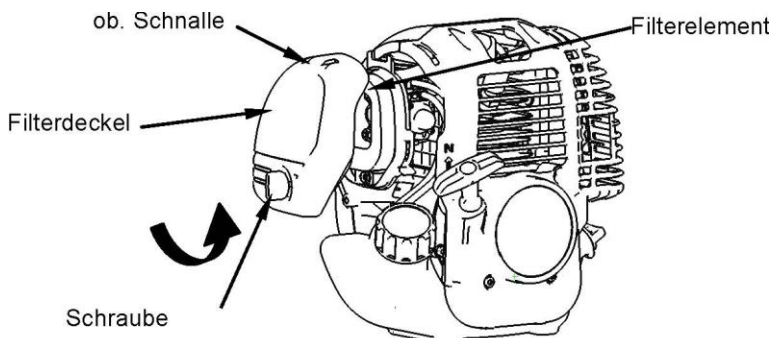

- 2 Use non-flammable solvents or cleaning agents with a high flashpoint to clean the filter element and let it dry completely.

- 3 Immerse the filter element in fresh lubricating oil and then press out the oil.
- 4 Put the filter element in the correct position again.
- 5 Install the filter cover and screw the screw back in clockwise.

### Spark plug maintenance

To ensure regular operation of the engine, the ignition distance of 0.6 - 0.7 mm must be maintained and free of carbon deposits.

- 1 Carefully remove the spark plug connector. Do not pull on the cable but directly on the plug.
  - 2 Use the spark plug wrench supplied to unscrew the spark plug.
  - 3 Visually check the spark plug for damage or electrode burn-off.
- Remove the carbon deposits.

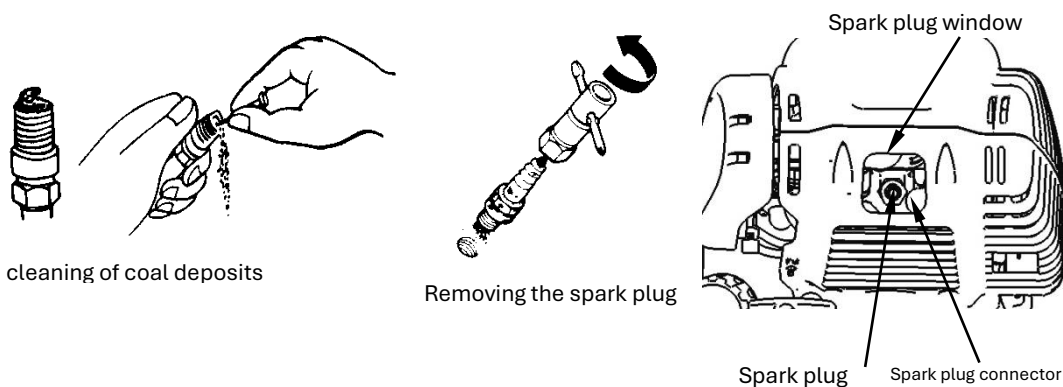

- 4 Check the gap with a feeler gauge and bend the electrode to the correct distance of 0.6 to 0.7 mm
- 5 Check the spark plug washer and screw the spark plug in the first 2-3 threads manually first.
- 6 Mount the ignition cap back on the spark plug

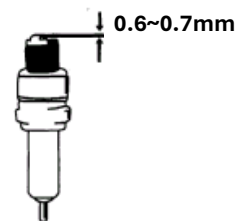

### WARNING

The spark plug must be screwed down tightly; otherwise, the engine runs hot and is damaged.

### Maintenance during storage of the machine

If the engine is not to be used for a more extended period, the following maintenance must be carried out:

- 1 Open the fuel filler cap and drain the fuel completely. Operate the primary pump until the gasoline is completely removed from the fuel lines.
- 2 Open the oil cap and completely drain the lubricating oil as described
- 3 Adjust the crankshaft to top dead centre (by pulling the starter) to ensure that the air does not cause corrosion

4 Wipe off all oil stains and clean the cooling fins. Place the device in a clean, dry, and well-ventilated place.

#### PROTECTIVE SHIELD-KNIFE SHARPENING.

1. Remove the cutting blade (E) from the protective shield (F).
2. Clamp the knife in a vice. Sharpen the knife with a flat-file. Please make sure that you keep the angle of the cutting edge. Move the blade only in one direction.

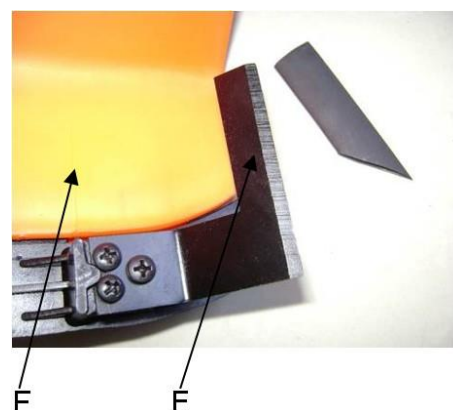

#### STORAGE OF A MACHINE



**WARNING:** If these steps are not taken, plaque will form in the carburettor and cause difficult starting or permanent damage due to storage.

1. Perform all general maintenance recommended in the maintenance section of your user manual.
2. Clean the exterior of the machine, drive axle, protective shield, and nylon cutting head.
3. Drain fuel from the fuel tank.
4. After fuel is drained, start the machine.
5. Let the device idle until the machine stops by itself. That cleans the carburetor of fuel.
6. Let the machine cool down (about 5 minutes).
7. Use a spark plug wrench, remove the spark plug.
8. Pour one teaspoon of clean 2-cycle oil into the combustion chamber. Pull the starter cord slowly several times to coat the internal components. Replace the spark plug.
9. Store the machine in a cool, dry place away from any ignition source such as an oil burner, water heater, etc.

#### TRANSPORT PROTECTION

Make sure that the machine is well visible during transport to avoid fuel loss, damage, or injury.

Use transport protection for metal sheets during transport and storage.

## 26. Troubleshooting

### 1. Difficulties during commissioning

Situation		Cause	Solution
No ignition spark	Spark plug	Coal deposit	Clean the spark plug. Adjust the gap 0.6~0.7mm Replace the spark plug
	other	ignition coil defective flywheel magnet too weak	replaced ignition coil replaced flywheel
Weak ignition spark	Compression	Too much gasoline in the combustion chamber Poor fuel or water in the tank	Remove the spark plug and allow it to dry. Replace fuel
	The carburettor does not pump oil anymore.	Oil line blocked	Cleaning the carburettor and cleaning the pipes
	regular oil supply but weak compression	Piston rings do not close spark plug not tightly screwed on Cylinder head, not tight Incorrect valve clearance or ignition timing.	replace screw tight Replace or adjust
	regular oil supply and good ignition spark	Poor contact between ignition cap and spark plug Short circuit or on/off switch	replace or check

### 2. Emergencies during operation

Situation	Cause	Solution
the engine does not reach the speed	Choke is in the wrong position. The exhaust system does not clog the air supply. Moving elements have worn ignition spark weakly too much valve clearance. Cylinder head sooty	Open choke Replace exhaust system Check or replace ignition coil, flywheel. Spark plug Adjust valves Clean cylinder head
Operating materials are leaking	Lines to carburettor blocked Spark plug spacing incorrect	Adjust replaced lines and carburettor gap
Engine noises	Wrong choke position Camshaft damaged	Check Replace camshaft
Carburettor leaking	Failure of the check valve on the tank cap	replaced the tank cap
	The carburettor gasket is worn out	Replace carburettor or gasket

If no troubleshooting solves the problem, please contact our customer service.

## 27. Customer Service

Have your purchased device repaired only by qualified personnel and only with original spare parts. That will ensure that the safety of the device is maintained.

If you do not have the addresses of authorized service centres, please contact the sales office where you purchased the device. Please contact the manufacturer FUXTEC GmbH directly at [www.fuxtec.de](http://www.fuxtec.de) at any time regarding maintenance work and procurement of spare parts.

## 28. Warranty

The warranty period is 24 months from the date of purchase. Please keep your proof of purchase in a safe place. Excluded from the warranty are wearing parts and damage caused by improper use, use of force, technical modifications, use of wrong accessories or non-original spare parts, and repair attempts by non-qualified personnel. Authorized dealers may only carry out warranty repairs.

## 29. Disposal note

Please contact your local community for the disposal of the device. Please dispose of all functional materials such as gasoline and oil in advance.

## 30. EU Declaration of Conformity

## EC Declaration of Conformity

Herewith we

**FUXTEC GMBH**

We herewith declare,

KAPPSTRAÙE 69, 71083 HERRENBERG, GERMANY

**Declare that the machine described below, due to its design and construction and in the version marketed by us, complies with the relevant essential health and safety requirements of the EC directives.**

*That the following machine complies with the appropriate basic safety and health requirements of the EC Directive based on its design and type, as brought into circulation by us.*

**This declaration becomes invalid if the machine is modified without our agreement.**

*In case of alteration of the machine, not agreed upon by us, this declaration will lose its validity*

<b>Designation of the machine:</b>	<b>Petrol brush cutter/grass trimmer</b>
Machine Description:	
<b>Machine type:</b>	FX-4MS131
Machine Type:	
<b>Trademark:</b>	<b>FUXTEC</b>
Trade name	
Power consumption/capacity	31cm <sup>3</sup>
Measured sound power level Measured sound power level	LPA =98dB
Guaranteed sound power level: Guaranteed sound power level	LWA=113dB
<b>Relevant EG-straightening thread:</b>	EC machine straightening thread 2006/42/EG
<i>Applicable EC Directives:</i>	<i>EC Machinery Directive: <b>2006/42/EC</b></i> <i>EC Directive on Electromagnetic Compatibility (EMC) <b>2004/108/EC</b></i> <i>EC Directive of Electromagnetic Compatibility 2004/108/EC</i> <i><b>EC-directive thread Noise emission (2000/14/EWG &amp; 2005/88/EC)</b></i> <i>EC Directive of noise emission (2000/14/EC &amp; 2005/88/EC)</i>
<b>applied harmonized standards:</b>	EN 11806-1
<i>Applicable Harmonized Standards:</i>	EN ISO 14982
<b>Manufacturer signature/date:</b>	
<i>Authorized Signature/Date/ Place:</i>	
<b>The name and address of the person authorized to compile the technical documentation established within the community</b>	L. Zirkler, 30.08.2023
Name and address of the person authorized to compile the technical file, which must be established in the community	L. Zirkler, 30.08.2023 FUXTEC GMBH - KAPPSTRAÙE 69, 71083 HERRENBERG, GERMANY

VERSION FRANCAISE

# MODE D'EMPLOI ORIGINAL

Débroussailleuse thermique/coupe-bordures

**FX-4MS131**



Votre nouvel appareil a été développé et conçu de manière à répondre au cahier des charges strict de FUXTEC, afin de garantir la facilité d'utilisation et la sécurité de l'utilisateur. S'il est correctement entretenu, cet appareil vous sera utile pendant de nombreuses années.



**AVERTISSEMENT** : Pour réduire le risque de blessure, il est important que l'utilisateur lise et comprenne ce manuel avant d'utiliser l'équipement.

FUXTEC GMBH

KAPPSTRAÙE 69, 71083 HERRENBERG, ALLEMAGNE



Nous nous efforçons constamment d'améliorer nos produits. Par conséquent, les données techniques et les illustrations peuvent évoluer au cours du temps ! Cependant, nous actualisons régulièrement le contenu de nos manuels d'utilisation.

### 31. Données techniques

Type	<b>FX-4MS131</b>
Type de moteur	1E139F, refroidi par air ; 4 temps
Cylindrée	31cm <sup>3</sup>
Puissance de sortie maximale (kW) (selon ISO 8893)	0.8 kW / 6.000min <sup>-1</sup>
Vitesse maximale de moteur	10.000 min <sup>-1</sup>
Vitesse de l'appareil au ralenti	3.000 ±200min <sup>-1</sup>
L <sub>PA</sub> ressentie par l'utilisateur	98dB(A) (K=3dB)
L <sub>WA</sub> Garantie	113dB(A)
Valeurs maximales de vibration sur la poignée gauche	6.090m/s <sup>2</sup> k=1.5m/s <sup>2</sup>
Valeurs maximales de vibration sur la poignée droite	6.789m/s <sup>2</sup> k=1.5m/s <sup>2</sup>
Diamètre maximal du fil	Φ440mm (Φ2.5mm)
Sens de rotation du dispositif de coupe	dans le sens inverse des aiguilles d'une montre (voir la marque sur la plaque)
Nombre de poignées	2
Poids à sec (kg)	7,2
Capacité du réservoir de carburant (ml)	750
Capacité du réservoir d'huile (ml)	80ml
Huile	FUXTEC Huile 4 temps (SAE30)
Jeu de soupapes	Jeu de la soupape d'admission 1,6mm Jeu de la soupape d'échappement 2,4mm
Consommation de carburant (kg/h) (selon ISO 8893)	0.89
Consommation spécifique de carburant (g/kWh) (selon ISO 8893)	380
Poids (net/brut) en (kg)	7,5 / 10,0

## 32. Symboles sur l'appareil

	<p>ATTENTION ! UNE UTILISATION INAPPROPRIÉE PEUT CAUSE DE GRAVES BLESSURES</p>
	<p>LISEZ ET COMPRENEZ LE PRÉSENT MANUEL AVANT D'UTILISER LE PRODUIT</p>
	<p>PORTEZ TOUJOURS DES PROTECTIONS DES YEUX, DES OREILLES ET DE LA TÊTE</p>
	<p>PORTEZ DES CHAUSSURES DE SÉCURITÉ</p>
	<p>PORTEZ DES GANTS DE PROTECTION (bords tranchants !)</p>
	<p>NE TOUCHEZ PAS À LA LAME EN ROTATION, DANGER DE BLESSURE</p>
	<p>TENEZ-VOUS TOUJOURS À 15 MÈTRES D'UNE AUTRE PERSONNE</p>
	<p>LE NIVEAU DE BRUIT GARANTI EST CONFORME AUX DIRECTIVES LÉGALES EN MATIÈRE DE BRUIT</p>
	<p>ATTENTION AUX OBJETS PROJÉTÉS</p>
	<p>INTERDICTION DE FUMER ET D'UTILISER DES FLAMMES NUES AU NIVEAU DE L'APPAREIL</p>

	<p>AVERTISSEMENT : DANGER DES COMPOSANTS CHAUDS</p>
	<p>METTEZ TOUJOURS L'APPAREIL EN MARCHÉ ET ASSUREZ-VOUS QUE L'OUTIL DE COUPE SOIT ARRÊTÉ AVANT DE NETTOYER, D'ENLEVER OU DE RÉGLER LA LAME.</p>
	<p>AVERTISSEMENT : LES GAZ D'ÉCHAPPEMENT DE CE PRODUIT CONTIENNENT LES PRODUITS CHIMIQUES QUI PROVOQUENT LE CANCER, LES MALFORMATIONS CONGÉNITALES ET D'AUTRES MALADIES</p>
	<p><b>ATTENTION !</b> NE MODIFIEZ JAMAIS L'APPAREIL. UNE UTILISATION INCORRECTE DE L'APPAREIL PEUT ENTRAÎNER DES BLESSURES GRAVES OU MORTELLES.</p>
	<p><b>Avant utilisation, versez 70 ml d'huile moteur 4 temps et vérifiez toutes les 10 heures.</b></p>
	<p><b>Attention ! Matériaux inflammables !</b></p>
	<p>Vitesse maximale de la broche (débroussailluse) : 6600 min-1</p>
	<p>Vitesse maximale de la broche (coupe-bordures) : 7100 min-1</p>
<div style="display: flex; align-items: flex-start;"> <div style="flex: 1;">  <p>            Merci d'utiliser du super sans plomb 98            Lors de la 1ère mise en service, remplissez avec de l'huile moteur 4 temps (SAE 40),            Puis contrôler le niveau              toutes les 10 heures.         </p> </div> <div style="flex: 1; text-align: right; padding-top: 20px;"> <p>Veuillez suivre les instructions pour faire le plein</p> </div> </div>	

Ne permettez pas à d'autres personnes d'utiliser cet appareil, sauf si elles en sont entièrement responsables, si elles ont lu et compris le manuel de l'appareil et si elles sont formées à son fonctionnement.



L'utilisation intensive d'un outil expose l'utilisateur à des secousses qui peuvent entraîner une maladie des doigts blancs (syndrome de Raynaud) ou un syndrome du canal carpien.

Cet état réduit la capacité de la main à sentir et à réguler la température, provoque des engourdissements et des sensations de chaleur, et peut entraîner des lésions nerveuses et circulatoires ainsi que la mort des tissus. Tous les facteurs conduisant à la maladie des doigts blancs ne sont pas connus, mais le temps froid, le tabagisme et les maladies affectant les vaisseaux sanguins et la circulation, ainsi qu'une exposition importante ou prolongée aux chocs sont mentionnés comme facteurs de développement de la maladie des doigts blancs. Pour réduire le risque de maladie des doigts blancs et de syndrome du canal carpien, il faut envisager les mesures suivantes :

- Portez des gants et gardez vos mains au chaud.
- Faites des pauses régulières.

Aucune des précautions ci-dessus ne peut éliminer le risque de maladie des doigts blancs ou de syndrome du canal carpien. Il est donc conseillé aux utilisateurs réguliers et sur une longue durée de surveiller étroitement l'état de leurs mains et de leurs doigts. Consultez immédiatement un médecin si l'un des symptômes ci-dessus apparaît.



**Le bruit de fonctionnement de l'outil peut endommager votre audition. Portez une protection acoustique (Boules Quies) pour la protéger. Il est recommandé aux utilisateurs réguliers et de longue durée de vérifier régulièrement leur audition. Soyez particulièrement vigilant et prudent lorsque vous portez une protection auditive car elle limite votre capacité à entendre les avertissements (cris, alarmes, etc.).**



**AVERTISSEMENT** : Un certain nombre de nuisances sonores dues à ce dispositif ne peut être évité. Reportez les travaux à forte intensité sonore à des moments approuvés et désignés. Si nécessaire, respectez les périodes de repos et limitez la durée du travail au minimum absolu. Pour votre protection personnelle et celle des personnes se trouvant à proximité, portez une protection auditive adaptée.

### 33. Instructions générales de sécurité

Cette machine ne peut être utilisée que pour tondre ou débroussailler l'herbe, les mauvaises herbes et les sous-bois. Ne l'utilisez jamais à d'autres fins, car cela pourrait entraîner des blessures !

Les consignes de sécurité doivent être respectées. **NE VOUS EXPOSEZ PAS OU N'EXPOSEZ PAS LES AUTRES AU DANGER.** Suivez ces instructions générales de sécurité.

- Portez toujours des lunettes de sécurité pour vous protéger les yeux. Les cheveux longs doivent être attachés en arrière. Ne portez pas de vêtements amples ou de bijoux qui pourraient se prendre dans les pièces mobiles de l'appareil. Des chaussures de sécurité sûres, solides et antidérapantes doivent toujours être portées. Il est recommandé de se couvrir les jambes et les pieds pour se protéger contre les objets projetés pendant l'opération
- Vérifiez que l'ensemble de l'appareil ne comporte pas de pièces desserrées (écrous, boulons, vis, etc.). Entretenez-les ou remplacez-les si nécessaire,
  - avant d'utiliser l'appareil. N'utilisez pas d'autres accessoires avec cette tête de coupe que ceux recommandés par notre société. Dans le cas contraire, l'utilisateur ou les personnes tierces présentes peuvent être gravement blessés et l'appareil peut être endommagé.
- Gardez les poignées exemptes d'huile et de carburant.
- Utilisez toujours les poignées et la sangle appropriées lorsque vous coupez.
- Ne fumez pas lorsque vous mélangez le carburant ou remplissez le réservoir.
- Ne mélangez pas le carburant dans une pièce fermée ou près de flammes nues. Assurez une ventilation/aération adéquate.
- Mélangez et stockez le mélange de carburant dans un conteneur agréé pour cet usage selon les réglementations locales.
- Ne retirez jamais le bouchon du réservoir de carburant lorsque la machine est en marche.
- Ne faites pas fonctionner l'appareil dans une pièce ou un bâtiment fermé. Les gaz d'échappement contiennent du monoxyde de carbone dangereux.
- N'essayez pas de régler l'appareil en marchant ou en le portant. Réglez toujours l'appareil sur une surface plane et libre.
- N'utilisez pas l'appareil s'il est endommagé. Ne retirez jamais la protection de l'appareil. Cela peut entraîner des blessures graves pour l'opérateur ou les personnes présentes et endommager l'appareil.

- Vérifiez la zone à couper et éliminez tout résidu qui pourrait être pris dans la tête de coupe en nylon ou la lame de coupe. Enlevez également tout objet que l'appareil pourrait projeter.
- Ne laissez jamais l'appareil sans surveillance.
- N'allez pas trop loin. Maintenez toujours une position et un équilibre sûrs. Ne laissez pas l'appareil fonctionner en étant debout sur une échelle de corde ou dans toute autre position instable.
  - Les enfants ne doivent pas avoir accès à l'appareil. Les spectateurs doivent être maintenus à une distance de sécurité de la zone de travail, d'au moins 15 MÈTRES.
- Gardez les mains et les pieds éloignés de la tête de coupe en nylon ou de la lame métallique pendant l'opération.
- N'utilisez pas l'appareil si vous êtes fatigué, malade ou sous l'influence de drogues, d'alcool ou d'autres médicaments.
- Utilisez une tête de coupe en nylon non endommagée. Si vous heurtez une pierre ou tout autre obstacle, arrêtez l'appareil et vérifiez la tête de coupe en nylon. N'utilisez jamais une tête de coupe en nylon défectueuse ou déséquilibrée.
- Avant de démarrer, après une panne ou un choc, vérifiez l'appareil et assurez-vous qu'il soit en bon état.
- **Attention !** Les réglementations locales peuvent limiter l'utilisation de la machine.
- Gardez toujours l'appareil avec l'outil de coupe en bon état.
- Veuillez noter qu'un entretien incorrect, l'utilisation de pièces de rechange non conformes, ou l'enlèvement ou la modification de dispositifs de sécurité peuvent entraîner des dommages à l'appareil et des blessures graves à la personne qui travaille avec celui-ci.
- Fixez correctement l'appareil pendant le transport pour éviter la perte de carburant, les dommages à ce dernier et les blessures.
- Pour les appareils équipés d'un embrayage, vérifiez régulièrement que l'outil de coupe cesse de tourner lorsque le moteur tourne au ralenti.
- Avant chaque utilisation, vérifiez que l'appareil ne présente pas de fixations desserrées, de fuites de carburant, de pièces endommagées, etc. Remplacez les pièces endommagées avant l'utilisation.
- Il est nécessaire de prendre des pauses suffisantes et de changer régulièrement de posture de travail.

### 34. Instructions concernant les accessoires

- Ne stockez pas l'appareil dans un endroit clos où les vapeurs de carburant peuvent atteindre des flammes nues au niveau d'un chauffe-eau, d'un poêle, etc. Ne rangez l'appareil que dans un endroit bien ventilé.
- Assurez-vous que votre produit ne soit équipé que d'accessoires d'origine. Ces pièces sont disponibles auprès de votre revendeur. L'utilisation de tout autre dispositif ou accessoire peut causer des blessures à l'utilisateur et des dommages à l'appareil.

- Nettoyez complètement l'appareil, en particulier le réservoir de carburant et le filtre à air. Après avoir utilisé l'appareil, retirez tout le carburant.
- **IMPORTANT** : Lorsque vous faites le plein de carburant, assurez-vous que l'appareil soit éteint et refroidi. Ne faites jamais le plein lorsque l'appareil est en marche ou chaud. Si du carburant est renversé, essuyez-le avant de démarrer l'appareil.
- Gardez au moins 15 m de distance avec d'autres personnes pendant le travail.
- Si, en tant que spectateur, vous vous approchez d'un utilisateur de l'appareil, attirez soigneusement son attention et confirmez que l'utilisateur arrête la machine. Veuillez ne pas effrayer ou distraire l'utilisateur, sinon vous pourriez provoquer une situation dangereuse.
- Ne touchez jamais la tête de coupe en nylon ou la lame métallique lorsque l'appareil est en marche. S'il est nécessaire de remplacer le carter ou le dispositif de coupe, assurez-vous que l'appareil et les dispositifs de coupe se soient arrêtés.
- L'appareil doit être éteint avant que vous ne changiez sa plage de fonctionnement.
- Veuillez-vous assurer que la tête de coupe en nylon ne heurte pas les pierres ou autres objets durs.
- Veuillez toujours vous assurer que les vis ne se soient pas desserrées ou que l'appareil ne surchauffe pas.
- Si nécessaire, faites réparer l'appareil par un revendeur agréé. S'il est défectueux, ne continuez pas à le faire fonctionner.
- Lors du démarrage ou de l'utilisation de l'appareil, ne touchez jamais les parties chaudes telles que l'échappement, les câbles d'allumage ou la bougie d'allumage.
- Après l'arrêt du moteur, l'échappement est encore chaud. Ne placez jamais l'appareil à proximité de matériaux inflammables (herbe sèche, gaz ou liquides inflammables, etc.).
- Faites particulièrement attention au fait que le sol puisse être glissant lorsque vous utilisez l'appareil sous la pluie ou immédiatement après la pluie.
- Si vous glissez ou tombez au sol, relâchez immédiatement l'accélérateur.
- Faites attention à ne pas faire tomber l'appareil ou à ne pas le heurter contre des obstacles.
- Avant de régler ou de réparer l'appareil, assurez-vous que celui-ci soit arrêté et que le connecteur de la bougie d'allumage soit retiré.
- Si l'appareil doit être stocké pendant une longue période, videz le carburant du réservoir et du carburateur, nettoyez les pièces, placez-le dans un endroit sûr et assurez-vous qu'il ait complètement refroidi.
- Effectuez des contrôles constants pour garantir un fonctionnement sûr et efficace. Pour une vérification complète de votre appareil, veuillez contacter un atelier spécialisé.

- Tenez l'appareil à l'écart du feu ou des étincelles.
- Faites attention lorsque vous utilisez l'appareil. Il y a un risque de contrecoup et de recul.
- Faites preuve d'une extrême prudence lorsque vous utilisez cet appareil avec la lame de coupe. Le contrecoup d'une lame de coupe est une réaction qui peut se produire lorsque la lame de coupe rotative frappe un objet qui ne peut être coupé. Ce contact provoque l'arrêt des lames de coupe pendant un moment, puis les éloigne soudainement de l'objet touché avec une force accélérée. Cette réaction de contrecoup peut être suffisamment grave pour faire perdre à l'opérateur le contrôle de l'appareil. Un contrecoup de la lame de coupe peut se produire sans avertissement si celle-ci heurte un obstacle, se bloque ou se coince. Cela est plus probable dans les zones où il est difficile de voir le matériau coupé. Pour une coupe facile et sûre, approchez les mauvaises herbes à couper de votre droite vers votre gauche. Si un objet ou un bâton de bois est frappé de manière inattendue, cela peut limiter le contrecoup de la lame du coupe.

### **COUPE AVEC UNE LAME**

L'appareil est équipé d'une lame métallique à 3 dents. La lame métallique est utilisée pour couper des buissons et des mauvaises herbes jusqu'à 3/4" de diamètre. L'utilisation d'une lame de scie avec cet appareil est interdite.



**AVERTISSEMENT**  **DANGER**

Ne coupez pas avec des lames métalliques émoussées, fissurées ou endommagées.

Avant de travailler, vérifiez la présence d'obstacles tels que des pierres, des barres de métal ou d'autres objets sur la surface. S'il est impossible de les enlever, marquez cette position de manière à ce qu'une collision avec la lame soit évitée.

Les conduites peuvent se prendre dans la tête et le clapet de la lame ou être projetées dans l'air

**AVERTISSEMENT**  **DANGER**

N'utilisez pas la débroussailleuse pour couper les arbres.

**AVERTISSEMENT**  **DANGER**

Utilisez toujours la sangle d'épaule. Ajustez et fixez la courroie et la plaque de serrage de la courroie sur la machine de manière à ce que la machine pende à quelques centimètres du sol.

La tête de découpe et le bouclier de protection doivent être de niveau dans toutes les directions. Tenez la machine à droite de votre corps.

**AVERTISSEMENT**  **DANGER**

En outre, portez des protections pour la tête, les yeux, le visage et les oreilles, ainsi que des chaussures pour les surfaces lisses. Ne portez pas de jupes, de bijoux ou de vêtements amples et pendants qui pourraient se prendre dans la machine. Ne portez pas de chaussures avec des orteils non protégés et ne travaillez pas pieds nus ou sans protection des jambes. Dans certaines situations, vous devez porter une protection de la tête.

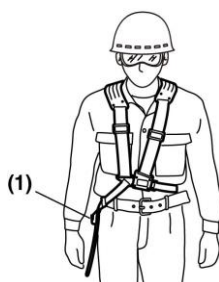

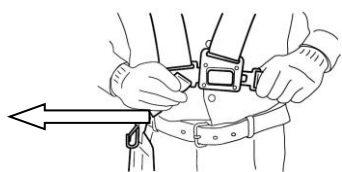

La sangle d'épaule est équipée d'un dispositif de dégagement rapide (voir photo). Vous pouvez retirer

rapidement la bandoulière en tirant sur la fermeture rapide.



Lisez attentivement le manuel. Connaissez parfaitement les commandes et l'utilisation correcte de l'appareil. Comprenez comment arrêter et comment éteindre l'appareil. Comprenez comment arrêter et fermer l'appareil. Comprenez comment libérer rapidement une fixation serrée.

Ne permettez à personne d'utiliser l'appareil sans instructions appropriées. Assurez-vous que l'utilisateur porte des protections pour les pieds, les jambes, les yeux, le visage et l'ouïe. Veillez à ce que la zone ne soit pas fréquentée par des passants, des enfants et des animaux domestiques. Ne laissez jamais les enfants utiliser ou jouer avec l'appareil.

N'autorisez personne à entrer dans la ZONE DE DANGER pendant que vous travaillez. La ZONE DE DANGER est une zone de 15 mètres de rayon (environ 16 pas) ou 50 pieds. Insistez pour que les personnes se trouvant dans la ZONE DANGEREUSE au-delà de la zone de danger portent une protection oculaire contre les objets projetés. Si l'appareil doit être utilisé là où il y a des personnes non protégées, il faut le faire fonctionner à une vitesse faible et ralentie pour réduire le risque de projection d'objets.

### 35. Vue d'ensemble des composants

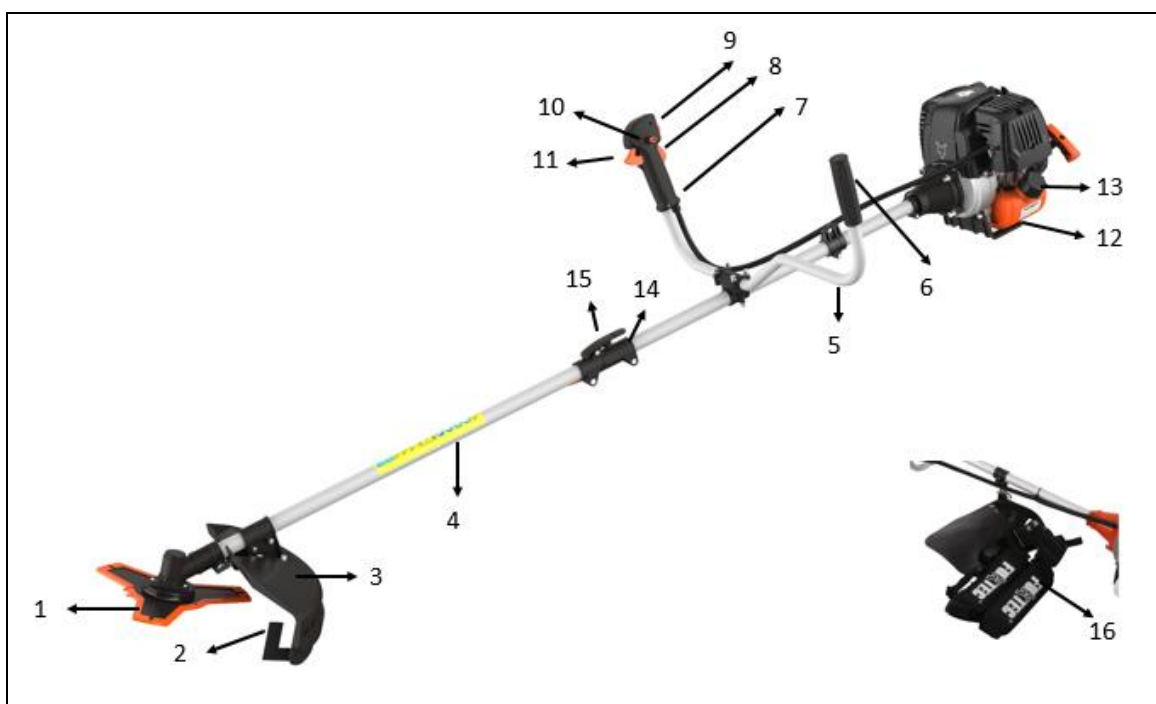

1. LAME ROTATIVE (3 dents)

2. LAME DE COUPE
3. CARTER DE PROTECTION
4. AXE D'ENTRAÎNEMENT
5. POIGNEE EN U
6. POIGNEE D'AIDE
7. POIGNEE
8. VEROUILLAGE DES GAZ\*
9. COMMUTATEUR D'ARRÊT DU MOTEUR
10. VEROUILLAGE DE SÉCURITÉ
11. MANETTE DES GAZ
12. RESERVOIR
13. BOUCHON DU RESERVOIR
14. PIECE DE LIAISON
15. VIS À OREILLES
16. SANGLE D'ÉPAULE

\*8 LE VEROUILLAGE DES GAZ empêche une accélération involontaire du moteur. La manette des gaz ne peut être actionnée que lorsque le verrouillage des gaz est pressé.

## 36. Montage de la débroussailleuse

### Montage de la poignée

La poignée doit être montée avant l'utilisation.

Pour une installation correcte, suivez les illustrations ci-dessous.

### Montage du tube de la poignée pour utilisation

Placez la pièce B sur le tube de transmission, de haut en bas, vissez les deux pièces et le tube de transmission ensemble.

Placez la poignée dans la douille de serrage fournie, qui est déjà fixée au tube de transmission.

Placez maintenant l'autre pièce sur le dessus et vissez les deux demi-coquilles et le tube de poignée ensemble. Veuillez prêter attention à l'illustration "Composants" pour vous assurer que la poignée soit dans la bonne position !

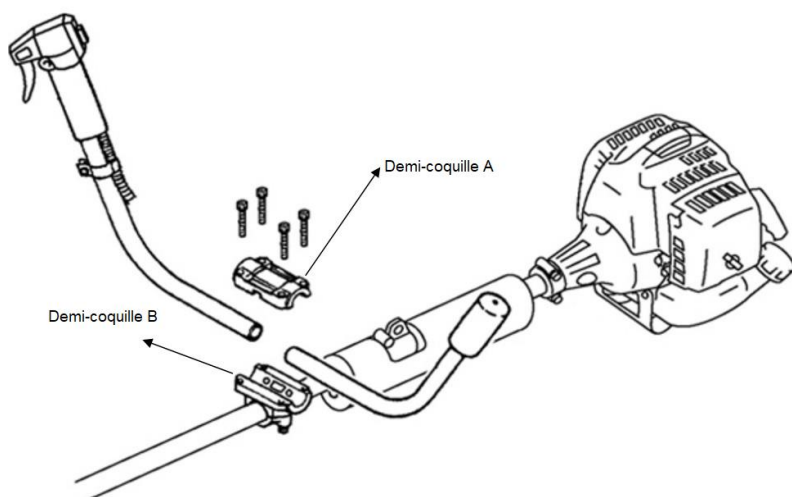

### Montage de l'axe de transmission

1). Placez l'axe d'entraînement contre l'arbre principal de manière à ce que le trou de l'axe soit aligné avec le boulon de verrouillage de la pièce de liaison.

2). Serrez le boulon de verrouillage et insérez l'axe de transmission dans l'arbre principal. Relâchez la goupille de verrouillage et assurez-vous que la goupille de verrouillage s'engage dans le trou.

3). Tournez la vis moletée dans le sens des aiguilles d'une montre pour sécuriser la connexion.



## Installation du carter de protection

Installez le protège-lame sur le tube de l'arbre d'entraînement contre le carter de la boîte de vitesses. Serrez le support de la protection afin que la protection de la lame ne bouge pas ou ne glisse pas vers le bas pendant l'opération.



## Montage du coupe-bordures

Étape 1 :

Insérez la clé (1) dans le trou de la tête de l'engrenage de manière à ce que l'arbre de transmission soit verrouillé. Dévissez et retirez l'écrou. Comme il s'agit d'un écrou de sécurité, veuillez vous assurer qu'il y ait un filetage gauche.

Étape 2 :

Montez le disque d'écartement (2) et installez la bobine de fil sur l'arbre de transmission. Et ensuite serrez à la main.

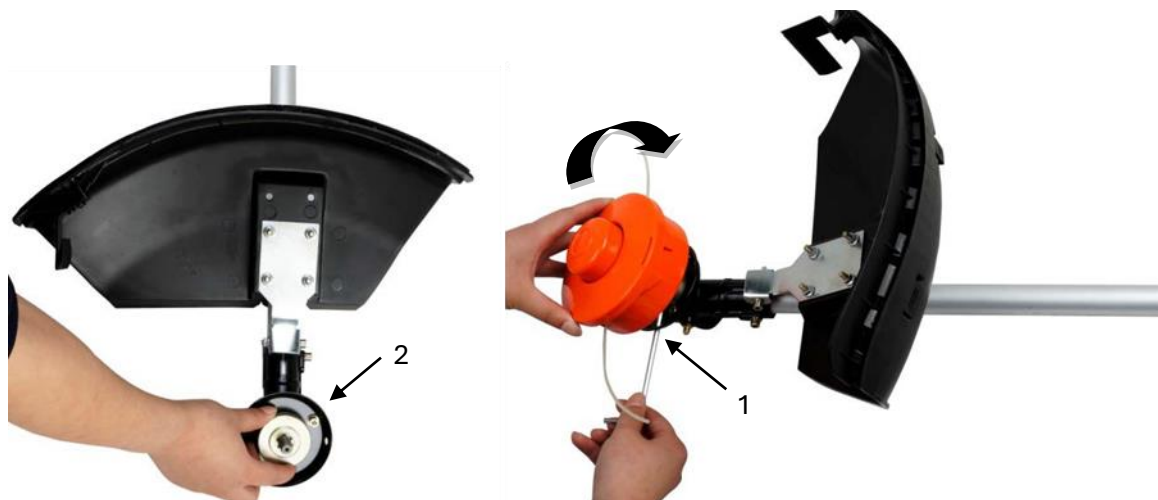

### Avertissement !



Assurez-vous que tous les composants soient correctement assemblés et installés et que toutes les vis soient bien serrées.

## Installation du carter de protection

Installez le carter de protection sur le tube de l'arbre de transmission contre le carter de la boîte de vitesses. Serrez le support de la protection afin que la protection de la lame ne bouge pas ou ne glisse pas vers le bas pendant l'opération.



## Montage de la lame métallique

Étapes :

1. Placez la clé (1) dans le trou de la tête de l'engrenage
2. Retirez l'écrou, le couvercle (4) et la rondelle d'écartement supérieure (3) de l'arbre de transmission
3. Placez la lame de métal sur la rondelle d'écartement (2). Veillez à ce que la face marquée de la lame de coupe soit en contact avec la rondelle (2).
4. Faites glisser le disque d'écartement supérieur (3) sur l'arbre de transmission sur la lame de métal. Faites attention à ce que la face supérieure de la lame de coupe entre en contact avec la rondelle d'écartement (3).
5. Placez le couvercle (4) et vissez l'écrou-raccord serré avec tête d'engrenage verrouillée (voir point 1)



## Vérifier le niveau d'huile

- 1 Placez le moteur à l'horizontale sur le sol.
- 2 Dévissez la jauge et vérifiez le niveau d'huile qui doit se trouver jusqu'au goulot de remplissage
- 3 Si le niveau d'huile est trop bas, veuillez compléter avec l'huile recommandée jusqu'au goulot de remplissage.
- 4 Refermez le bouchon du réservoir d'huile.



### AVERTISSEMENT



La contenance du réservoir d'huile est de 75ml.

En raison de la faible capacité, il est nécessaire de remplir l'huile lentement pour éviter les débordements et les déversements. Vérifiez le niveau d'huile toutes les 10 heures de travail et faites l'appoint si nécessaire



### AVERTISSEMENT



Nous recommandons l'huile 4 temps Oregon ou d'autres huiles de marque SAE 10W-30 à une température ambiante normale.

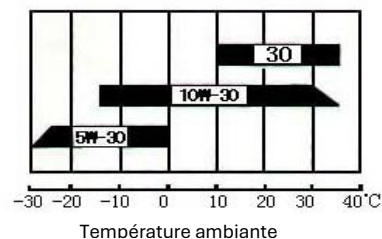

### AVERTISSEMENT



L'utilisation d'huile 2 temps est interdite et réduit la durée de vie du moteur. La température de fonctionnement recommandée est comprise entre -5°C et +40°C

## Carburant recommandé

Pour garantir des performances optimales et prolonger la durée de vie de votre appareil, utilisez exclusivement de l'essence sans plomb SP98.

N'utilisez pas d'essence ancienne ou encrassée. N'utilisez pas un mélange d'huile moteur et d'essence. Gardez le réservoir de carburant exempt de poussière et empêchez l'eau d'y pénétrer.

Parfois, des ratés d'allumage se produisent en cas de surcharge, ce qui est normal.

Si les ratés se font entendre en charge normale, nous recommandons de remplacer le combustible.

Si le raté est toujours présent par la suite, veuillez consulter un atelier agréé.



### AVERTISSEMENT

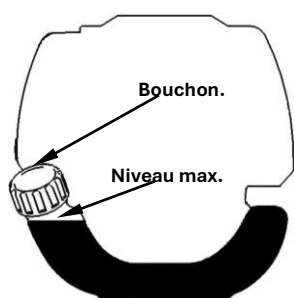

- L'essence est hautement inflammable et des étincelles peuvent provoquer une explosion.
- Faites le plein uniquement dans des endroits bien ventilés et laissez le moteur refroidir avant de le remplir. Évitez de fumer et de produire des flammes et des étincelles nues lorsque vous faites le plein.
- Ne remplissez pas trop le réservoir (le niveau ne doit pas être plus élevé que le bec du réservoir).
- Après le plein, vérifiez que le bouchon du réservoir soit bien fermé.
- Évitez tout débordement d'essence.
- Gardez l'appareil hors de portée des enfants
- Capacité du réservoir : S35 (139F/P-B) 0,6L

Essence à teneur en éthanol

Le moteur peut fonctionner avec de l'essence E10. Toutefois, n'utilisez pas d'essence avec une teneur en éthanol plus élevée que 10 %.

## 37. Démarrage à froid de l'appareil

1. Placez la machine sur une surface ferme et plane.

Faites glisser l'interrupteur d'arrêt du moteur vers le bas.





2. Réglez le levier du starter vers le haut sur "KALT START".
3. Appuyez sur la pompe du carburateur environ 8 à 10 fois (jusqu'à ce que l'essence coule dans la conduite)

4. Tirez sur le cordon du démarreur avec une brève impulsion jusqu'à ce que vous sentiez une résistance (environ 100 mm).

Une tension continue, surtout rapide, produira une forte étincelle et le moteur réagira après 2 ou 3 coups.

5. **Important** : après que le moteur ait répondu, remettez le levier du starter en position "WARM START" et tirez immédiatement sur le starter jusqu'à ce que le moteur démarre. Voir aussi le démarrage de l'appareil en vidéo sur notre page d'accueil

6. Laissez le moteur tourner à chaud au ralenti pendant environ 10 minutes.



**REMARQUE** : Si l'appareil ne démarre pas après plusieurs tentatives, reportez-vous aux chapitres de dépannage.

**REMARQUE** : Tirez toujours le câble de démarrage en ligne droite. En tirant le démarreur en biais, le câble frottera contre l'œillet. En tirant en biais, le câble du démarreur peut s'effiloche ou se rompre. Tenez toujours fermement la poignée du démarreur lorsque le câble est tiré vers l'arrière. Ne laissez jamais le câble revenir brutalement depuis la position tirée. Cela pourrait endommager le dispositif de démarrage.

### 38. Démarrage à chaud de l'appareil

1. Placez l'appareil sur une surface ferme et plane
2. Abaissez l'interrupteur d'arrêt du moteur
3. Placez le starter en position "WARM START"
4. Tirez sur le câble du démarreur avec une brève impulsion jusqu'à ce que vous sentiez une résistance (environ 100 mm). Une force en continu, surtout rapide, produira une forte étincelle et fera démarrer le moteur

Si l'appareil ne démarre pas, veuillez procéder à nouveau selon la procédure "Démarrage à froid de l'appareil"

### **ARRÊTER L'APPAREIL**

Déverrouillez la manette des gaz. Laissez l'appareil revenir au point mort. Poussez l'interrupteur d'arrêt du moteur jusqu'à ce que l'appareil s'arrête.

### **INSTRUCTIONS DE SÉCURITÉ SUPPLÉMENTAIRES**

Avant de faire fonctionner votre appareil, reprenez les INSTRUCTIONS GÉNÉRALES DE SÉCURITÉ de ce manuel.

### **ATTENTION**

SI VOUS n'êtes pas familier avec les techniques de coupe, entraînez-vous avec la MACHINE en position "OFF" (éteinte).

FAITES VOS RÉGLAGES OU COUPEZ À DES RÉGIMES ÉLEVÉS. Ne faites pas fonctionner l'appareil lentement au début ou pendant l'opération de coupe.

PRENEZ TOUJOURS DE LA DISTANCE DANS LA ZONE DE TRAVAIL des cannettes, des bouteilles, des pierres, etc. Le fait de heurter des objets peut causer des blessures graves aux utilisateurs ou aux observateurs et peut également endommager l'appareil. Si un objet est accidentellement frappé, arrêtez immédiatement L'APPAREIL et vérifiez-le. Ne faites jamais fonctionner l'appareil avec des pièces endommagées ou défectueuses.

N'utilisez pas l'appareil à d'autres fins que la coupe de l'herbe.

Ne soulevez JAMAIS la tête de coupe en nylon au-dessus de la hauteur des genoux lors de l'utilisation.

Ne faites pas fonctionner l'appareil sur une pente s'il y a une probabilité de glissement ou de perte de stabilité.

### **DÉGAGEMENT DE LA TÊTE DE COUPE EN NYLON**



Pour dégager du fil propre, faites fonctionner l'appareil à pleine puissance et "tapotez" la tête de coupe en nylon contre la pelouse. Le fil se libère automatiquement. La lame située dans le carter de protection coupe le fil en excès



ATTENTION : Enlevez régulièrement les résidus d'herbe pour éviter la surchauffe de l'essieu moteur. L'accumulation d'herbe se produit lorsque les fibres des mauvaises herbes s'enchevêtrent autour de l'arbre sous le carter de protection. Cette situation empêche l'arbre de se refroidir correctement. Enlevez les résidus d'herbe à l'aide d'un tournevis ou d'un outil similaire uniquement lorsque l'appareil est éteint.

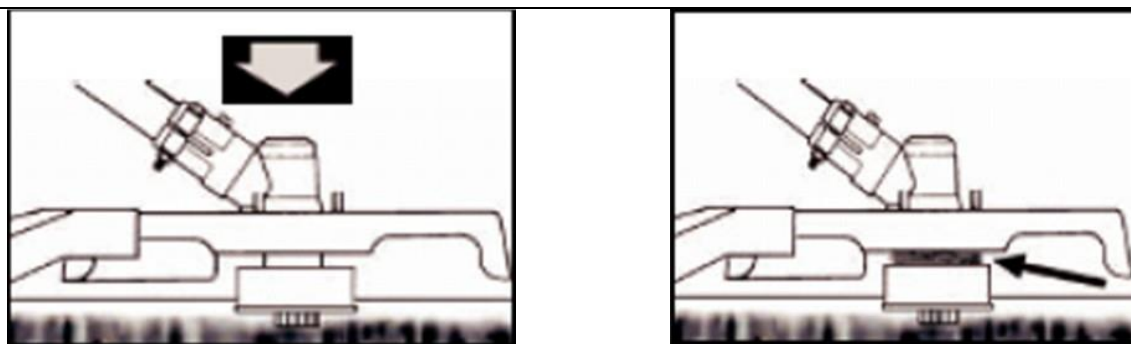

### 39. Techniques de coupe

Lorsqu'il est correctement équipé d'un carter de protection et d'une tête de coupe en nylon, votre appareil coupe les mauvaises herbes et les herbes hautes disgracieuses sur de longues distances et dans les zones situées le long des clôtures, des murs, des terrains et autour des arbres.

REMARQUE : Faites particulièrement attention lorsque vous coupez sur des murs en brique ou en pierre, etc., ce qui entraînera une usure accélérée du fil de coupe.

#### POUR UNE COUPE CORRECTE

Faites pivoter la débroussailleuse d'un côté à l'autre au niveau de la tête de coupe en nylon. N'inclinez pas la tête de coupe pendant la coupe. Pour une hauteur de coupe correcte, coupez au préalable dans une zone de test. Maintenez la tête de coupe en nylon au même niveau pour une profondeur de coupe uniforme.

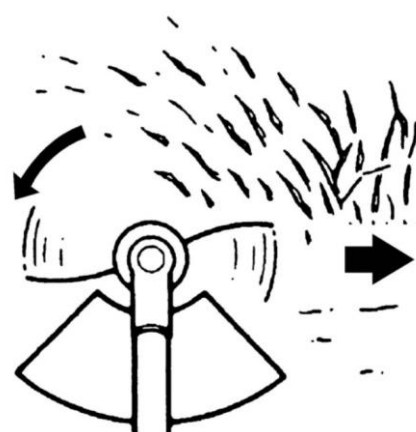

#### COUPER AUTOUR DES ARBRES

Coupez autour des souches d'arbre avec une approche lente ; ainsi, le fil n'entre pas en contact avec la souche. Faites le tour de l'arbre de gauche à droite. Approchez l'herbe ou les mauvaises herbes avec la pointe du fil et inclinez légèrement la tête de coupe en nylon.

#### Remplacement du câble en nylon

1. Éteignez le moteur.
2. Placez le coupe-bordure sur le sol de manière à ce que l'outil de coupe soit tourné avec la bobine vers le haut.
3. Ouvrez le dispositif de coupe et la bobine en tournant le bouton de verrouillage sur l'amortisseur.
4. Coupez le nouveau fil à 5 ou 6 mètres et enroulez-le fermement autour de la bobine dans le sens des aiguilles d'une montre.



5. Enlevez le câble en excédent.
6. Une fois la bobine enroulée, attachez les extrémités du fil comme indiqué dans l'illustration.



7. Faites passer les extrémités du fil dans les trous de la partie extérieure de la bobine.
8. Pressez la bobine intérieure et la bobine extérieure ensemble et tournez-les l'une contre l'autre jusqu'à ce qu'elles s'engagent.

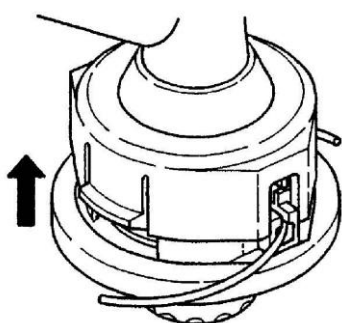

#### 40. Entretien et maintenance

Des contrôles et des ajustements réguliers doivent être effectués pour s'assurer que le moteur à essence conserve ses excellentes performances. Un entretien régulier garantit également une longue durée de vie. Voir le tableau suivant pour le cycle d'entretien régulier.

Cycle d'entretien		Chaque utilisation	Tous les mois ou 10h	Tous les 3 mois ou 25h	Tous les 6 mois ou 50h	Tous les 12 mois ou 100h	Tous les 2 ans ou 300h
Composant							
Huile de lubrification	Contrôler niveau d'huile	■					
	Remplacer		■		■		
Filtre à air	Contrôler	■					
	Nettoyer			■a			
Bougie d'allumage	Contrôler & ajuster					■	
	Remplacer						■
Connecteur de bougie d'allumage (en option)	Nettoyer					■	

Ailettes de refroidissement	Vérification				■		
Éléments de liaison tels que les vis et les écrous	Contrôler (resserrer si nécessaire)						
Embrayage	Vérification				■b		
Ralenti	Contrôler et ajuster					■b	
Jeu de soupape	Contrôler et ajuster					■b	
Chambre de combustion	Nettoyer	Après 300 h					
Carburant	Contrôler					■	
Réservoir de carburant	Contrôler					■	
Conduites de carburant	Contrôler	Tous les 3 ans (remplacer si nécessaire)					
Tête de coupe	Graisser	Veuillez utiliser de la graisse universelle toutes les 50 heures de travail et ainsi graisser la tête de coupe					

**AVERTISSEMENT**

- A.** Augmentez les intervalles de maintenance si vous travaillez dans un environnement poussiéreux.
- B.** Tous les travaux d'entretien - à l'exception des travaux énumérés dans le mode d'emploi - doivent être effectués par un personnel de service qualifié.
- C.** Pour un usage commercial, les cycles d'entretien doivent être adaptés en fonction des besoins.

**Changement de l'huile**

Il est également recommandé de remplacer l'huile lorsqu'elle devient chaude et perd ses propriétés lubrifiantes.

- 1 Après le remplissage, vérifiez que le bouchon du réservoir d'huile soit bien fermé.
- 2 Lors de la vidange d'huile, dévissez le bouchon du réservoir d'huile et inclinez le moteur vers le goulot de remplissage pour recueillir l'huile dans un récipient approprié pour l'huile usagée.
- 3 Remplissez suffisamment d'huile neuve 4 temps.
- 4 Revissez le bouchon du réservoir d'huile.

En cas de débordement, veuillez essuyer l'huile qui déborde et n'oubliez pas de bien vous laver les mains avec du savon.

**AVERTISSEMENT**

Veuillez contacter votre autorité locale pour l'élimination des huiles usagées. Veuillez ne pas jeter les huiles

usagées dans les égouts ou dans l'environnement.

## Maintenance

### Filtre à air

La fonction du filtre à air est de nettoyer l'air des impuretés telles que la poussière et d'empêcher ces particules de poussière de pénétrer dans la chambre de combustion et le carburateur.

Afin d'éviter tout dommage au carburateur, il est nécessaire de pratiquer une maintenance régulière du filtre à air. Les intervalles de maintenance doivent être augmentés lorsque l'on travaille dans un environnement poussiéreux.

### AVERTISSEMENT

Veillez ne pas utiliser d'alcool ou d'agents hautement inflammables pour nettoyer le filtre à air, car cela pourrait provoquer un incendie ou même une explosion

Il est strictement interdit de faire fonctionner le moteur sans filtre à air, car cela endommagerait le moteur.

1. Tournez la vis dans le sens inverse des aiguilles d'une montre pour retirer le couvercle du filtre

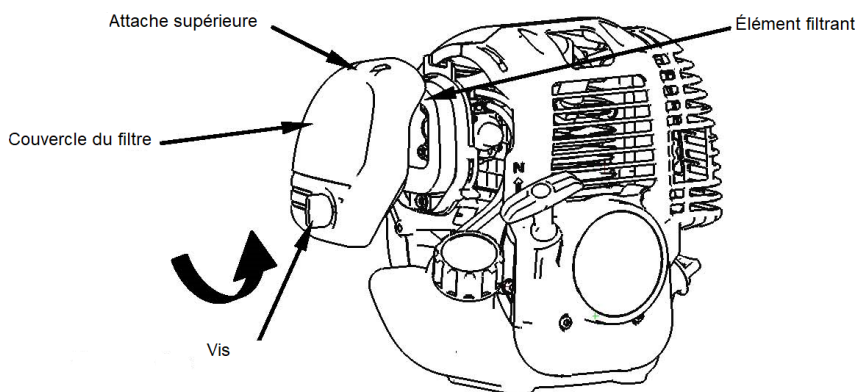

2. Utilisez des solvants non inflammables ou des agents de nettoyage à point d'éclair élevé pour nettoyer l'élément filtrant et laissez-le sécher complètement.
3. Plongez l'élément filtrant dans de l'huile de graissage fraîche et pressez-le pour le faire sortir.
4. Remettez l'élément filtrant dans la bonne position.
5. Installez le couvercle du filtre et revissez la vis dans le sens des aiguilles d'une montre.

### Maintenance bougie d'allumage

Pour assurer un fonctionnement normal du moteur, l'écartement d'allumage de 0,6 - 0,7 doit être

maintenu et exempt de dépôts de carbone.

1. Retirez avec précaution le connecteur de la bougie d'allumage. Ne tirez pas sur le câble mais directement sur le connecteur.
2. Utilisez la clé à bougie fournie pour dévisser la bougie.
3. Vérifiez visuellement que la bougie d'allumage ne soit pas endommagée ou que l'électrode ne soit pas brûlée. Enlevez les dépôts de carbone.



Nettoyage des dépôts de carbone



Démontage bougie

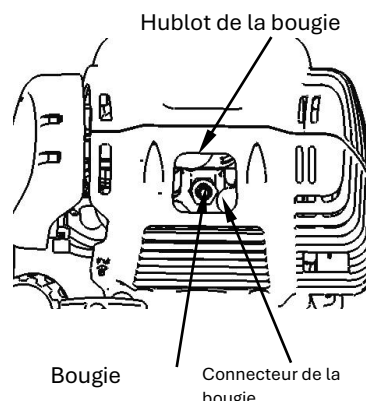

4. Vérifiez l'écart avec une jauge d'épaisseur et pliez l'électrode à la bonne distance de 0,6 à 0,7 mm
5. Vérifiez la rondelle de la bougie d'allumage et vissez la bougie manuellement en commençant par les 2 ou 3 premiers filets.
6. Remettez le connecteur d'allumage sur la bougie d'allumage.

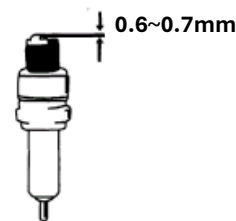

AVERTISSEMENT



La bougie d'allumage doit être bien vissée, sinon le moteur fonctionne à chaud et est endommagé.

### Entretien pendant le stockage de la machine

Si le moteur ne doit pas être utilisé pendant une période prolongée, l'entretien suivant doit être effectué :

1. Ouvrez le bouchon de remplissage du carburant et vidangez complètement le carburant. Faites fonctionner la pompe primaire jusqu'à ce que le carburant soit complètement évacué des conduites.
2. Ouvrez le bouchon d'huile et vidangez complètement l'huile de lubrification comme décrit
3. Régler le vilebrequin au point mort haut (en tirant sur le starter) pour que l'air ne provoque pas de corrosion
4. Essuyez toutes les taches d'huile et nettoyez les ailettes de refroidissement. Placez l'appareil dans un endroit propre, sec et bien aéré.

### AIGUISER LA LAME DU CARTE DE PROTECTION.

1. Retirez la lame de coupe (E) du carter de protection (F). Serrez la lame dans un étau. Aiguissez la lame avec une lime plate. Veillez à maintenir l'angle du tranchant. Déplacez la lame dans une seule direction.

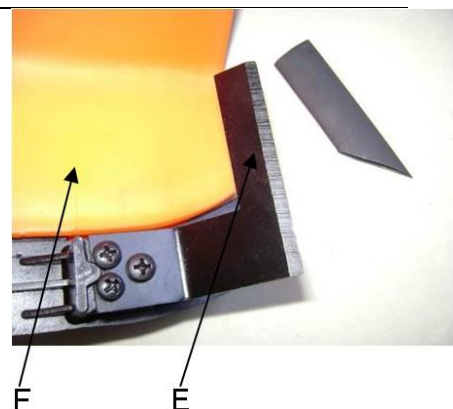

## STOCKAGE D'UN APPAREIL



**AVERTISSEMENT** : Le non-respect de ces mesures entraînera des dépôts dans le carburateur et causera des difficultés de démarrage ou des dommages permanents dus au stockage

1. Effectuez tous les travaux d'entretien généraux décrits dans la section "Entretien" de votre mode d'emploi.
2. Nettoyez l'extérieur de l'appareil, l'essieu moteur, le carter de protection et la tête de coupe en nylon.
3. Videz le réservoir de carburant. Après avoir vidé le carburant, démarrez l'appareil.
4. Laissez l'appareil fonctionner au point mort jusqu'à ce qu'il s'arrête de lui-même. Cela permettra de nettoyer le carburateur du carburant.
5. Laissez l'appareil refroidir (environ 5 minutes).
6. Utilisez une clé à bougie, retirez la bougie.
7. Versez 1 cuillère à café d'huile 2 temps propre dans la chambre de combustion.
8. Tirez lentement plusieurs fois sur le câble du démarreur pour enduire les composants internes.
9. Remplacez la bougie d'allumage.
10. Entreposez l'appareil dans un endroit frais et sec, à l'écart de toute source d'inflammation telle qu'un brûleur à mazout, un chauffe-eau, etc.

## PROTECTION DE TRANSPORT

Assurez-vous que l'appareil soit bien visible pendant le transport afin d'éviter les pertes de carburant, les dommages ou les blessures.

Utilisez une protection de transport pour les tôles pendant le transport et le stockage.



## 41. Gestion des pannes

### 1. Difficultés lors de la mise en service

Situation		Cause	Solution
Pas d'étincelle d'allumage	Bougie d'allumage	Dépôts de carbone	Nettoyez la bougie d'allumage. Ajustez l'écart 0,6~0,7mm Remplacez la bougie d'allumage
	Autres	Bobine d'allumage défectueuse aimant de volant d'inertie trop faible	remplacement de la bobine d'allumage remplacement du volant d'inertie
Étincelle d'allumage faible	Compression	Trop de carburant dans la chambre de combustion Mauvais carburant ou eau dans le réservoir	Retirez la bougie et la laisser sécher Remplacez le carburant
	Le carburateur n'admet plus de carburant	Conduite de carburant bloquée	Nettoyage du carburateur et nettoyage des conduites
Le moteur ne démarre pas	Approvisionnement normal en carburant mais faible compression	Segments de piston usés, bougie d'allumage mal serrée ; la culasse n'est pas bien vissée ; le jeu de soupapes ou le calage de l'allumage sont incorrects	remplacez resserrez Remplacez ou ajustez
	Approvisionnement normal en carburant et bonne étincelle d'allumage	Mauvais contact entre le bouchon d'allumage et la bougie d'allumage, Court-circuit ou interrupteur marche-arrêt	remplacez ou vérifiez

### 2. Situation particulière lors du fonctionnement

Situation	Cause	Solution
Le moteur ne monte pas en régime	Le starter est dans la mauvaise position. Système d'échappement bloqué, pas d'arrivée d'air. Pièces mobiles usées, étincelle d'allumage faible, jeu soupape trop grand. Culasse rouillée	Ouvrir le starter Remplacer l'échappement Contrôler ou remplacer la bobine, le volant d'inertie, la bougie d'allumage Réglez les soupapes Nettoyez la culasse
Il y a des fuites de fluides	Conduites vers le carburateur bouchées Espacement incorrect des bougies d'allumage	Remplacement des conduites et du carburateur Ajustement de la dimension de l'espacement
Bruits moteur	Mauvaise position du starter Arbre à cames endommagé	Contrôler, remplacer arbre à cames
Carburateur qui fuit	Défaillance du clapet anti-retour sur le bouchon du réservoir	Remplacez le bouchon de réservoir
	Le joint du carburateur est usé	Remplacez le carburateur ou le joint du carburateur

## 42. Service après-vente

Ne faites réparer votre appareil acheté que par du personnel qualifié et uniquement avec des pièces de rechange d'origine. La sécurité de l'appareil sera ainsi maintenue.

Si vous ne disposez pas des adresses des points de service autorisés, veuillez contacter le bureau de vente où vous avez acheté l'appareil. Pour les travaux de maintenance et l'achat de pièces de rechange, veuillez contacter directement le fabricant FUXTEC GmbH à tout moment à l'adresse suivante [info@fuxtec.fr](mailto:info@fuxtec.fr)

## 43. Garantie

La période de garantie est de 24 mois à compter de la date d'achat. Conservez votre ticket de caisse dans un endroit sûr. Sont exclus de la garantie les pièces d'usure et les dommages causés par une utilisation inappropriée, l'usage de la force, les modifications techniques, l'utilisation d'accessoires incorrects ou de pièces de rechange non originales et les tentatives de réparation par du personnel non qualifié. Les réparations sous garantie ne peuvent être effectuées que par des revendeurs spécialisés agréés.

## 44. Conseil de recyclage

Le 1er janvier 2015, est **entré en application le décret 2014-1577** du 23 décembre 2014 relatif à la **signalétique commune des produits recyclables** qui relèvent d'une consigne de tri. Ce décret entérine utilisation du **logo TRIMAN** qui s'applique aux produits recyclables.

**Le TRIMAN est une signalétique qui répond à une obligation réglementaire** et fait l'objet d'une diffusion auprès des consommateurs. Conformément au décret d'application relatif à la signalétique commune des produits recyclables qui relèvent d'une consigne de tri précise, tout metteur sur le marché de produits recyclables soumis à un dispositif de **responsabilité élargie des producteurs** doit apposer une signalétique commune sur ses produits, ou à défaut sur l'emballage, la notice ou tout autre support y compris dématérialisé, informant le consommateur que ceux-ci relèvent d'une **consigne de tri**.

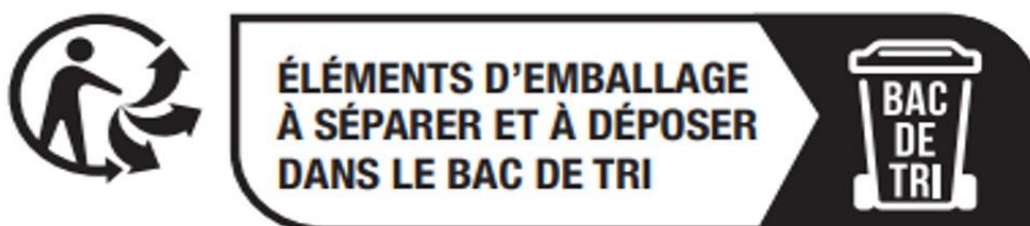

## 45. Déclaration de conformité UE

*EC Declaration of Conformity*

**Nous déclarons par la présente,**

**FUXTEC GMBH**

*We herewith declare,*

**KAPPSTRAßE 69, 71083 HERRENBERG, GERMANY**

**que l'appareil décrit ci-dessous, de par sa conception et sa construction et dans la version mise sur le marché par nos soins, est conforme aux exigences essentielles de santé et de sécurité pertinentes des directives CE.**

*that the following machine complies with the appropriate basic safety and health requirements of the EC Directive based on its design and type, as brought into circulation by us.*

**Cette déclaration n'est plus valable si la machine est modifiée sans notre accord.**

*In case of alteration of the machine, not agreed upon by us, this declaration will lose its validity*

**Dénomination de l'appareil :**

**Débroussailleuse / coupe-bordures thermique**

*Machine Description:*

**Type d'appareil :**

**FX-4MS131**

*Machine Type:*

**Marque commerciale :**

**FUXTEC**

*Trade name*

Cylindrée

31cm<sup>3</sup>

Measured sound power level  
sonore mesurée

Puissance

L<sub>PA</sub> =98dB

Guaranteed sound power level:  
sonore garantie

Puissance

L<sub>WA</sub>=113dB

**Directives CE applicables :**

**Directive Machines 2006/42/CE**

*Applicable EC Directives:*

**EC Machinery Directive: 2006/42/EC**

**Directive CE sur la compatibilité électromagnétique (CEM) 2004/108/CE**

**EC Directive of Electromagnetic Compatibility 2004/108/EG**

**Directive CE sur le bruit (2000/14/EWG & 2005/88/CE)**

**EC Directive of noise emission (2000/14/EC & 2005/88/EC)**

**Normes harmonisées applicables :**

**EN 11806-1**

*Applicable Harmonized Standards:*

**EN ISO 14982**

**Signature du fabricant / Date :**

*Authorized Signature/Date/ Place:*

**Nom et adresse de la personne autorisée à établir la documentation technique établie dans la Communauté ;**



**name and address of the person authorised to compile the technical file, who must be established in the Community**

**L. Zirkler, 30.08.2023**

**FUXTEC GMBH - KAPPSTRAßE 69, 71083 HERRENBERG, ALLEMAGNE**

VERSIONE ITALIANA

# MANUALE DI ISTRUZIONI ORIGINALE

Decespugliatore a benzina/tagliabordi

**FX-4MS131**



Il vostro nuovo dispositivo è stato sviluppato e progettato per soddisfare gli elevati standard FUXTEC, come la facilità d'uso e la sicurezza dell'utente. Se gestito in maniera corretta, questo dispositivo vi renderà un buon servizio per gli anni a venire.



**ATTENZIONE:** Per ridurre il rischio di lesioni, l'utente deve leggere e comprendere questo manuale prima di utilizzare l'apparecchio.

FUXTEC GMBH

KAPPSTRASSE 69, 71083 HERRENBERG, GERMANY

**Ci impegniamo costantemente a migliorare i nostri prodotti. Per questo motivo i dati tecnici e le illustrazioni possono cambiare!**

#### 46. Dati Tecnici

Tipologia	<b>FX-4MS131</b>
Tipologia motore	1E139F, raffreddato ad aria; 4 tempi
Cilindrata	31cm <sup>3</sup>
Potenza massima di uscita (kW) (secondo la norma ISO 8893)	0.8 kW / 6.000min <sup>-1</sup>
Velocità massima del motore	10.000 min <sup>-1</sup>
Velocità a vuoto del dispositivo	3.000 ±200min <sup>-1</sup>
Livello di pressione sonora	98dB(A) (K=3dB)
L <sub>WA</sub> garantito	113dB(A)
Valori massimi di vibrazione impugnatura sinistra	6.090m/s <sup>2</sup> k=1.5m/s <sup>2</sup>
Valori massimi di vibrazione impugnatura destra	6.789m/s <sup>2</sup> k=1.5m/s <sup>2</sup>
Diametro massimo del filetto	Φ440mm (Φ2.5mm)
Direzione di rotazione del dispositivo di taglio	in senso antiorario (vedi segno sulla targhetta)
Numero di impugnature	2 pezzi
Peso a secco (kg)	7,2
Capacità del serbatoio del carburante (ml)	750
Capacità del serbatoio dell'olio (ml)	80ml
Olio	Olio FUXTEC a 4 tempi (SAE30)
Gioco della valvola	Gioco della valvola di aspirazione 1,6 mm Gioco della valvola di scarico 2,4 mm
Consumo di carburante (kg/h) (secondo ISO 8893)	0.89
Consumo specifico di carburante (g/kWh) (secondo ISO 8893)	380
Peso (netto/lordo) in (kg)	7,5 / 10,0

## 47. Simboli sul dispositivo

	<p>AVVERTENZE! UN USO IMPROPRIO PUO' PROVOCARE GRAVI LESIONI.</p>
	<p>LEGGERE ATTENTAMENTE IL MANUALE OPERATORE PRIMA DELLA MESSA IN FUNZIONE.</p>
	<p>INDOSSARE SEMPRE PROTEZIONI PER OCCHI, ORECCHIE E TESTA</p>
	<p>INDOSSARE PROTEZIONI AI PIEDI.</p>
	<p>INDOSSARE GUANTI (bordo affilato!).</p>
	<p>VIETATO TOCCARE LA LAMA ROTANTE, PERICOLO DI LESIONI</p>
	<p>TENERE SEMPRE 15 METRI DI DISTANZA DALLE ALTRE PERSONE</p>
	<p>IL LIVELLO DI RUMORE GARANTITO È CONFORME ALLE LINEE GUIDA LEGALI SUL RUMORE</p>
	<p>AVVISO DI OGGETTI VOLANTI</p>
	<p>NON FUMARE O USARE E FIAMME LIBERE VICINO L'APPARECCHIO</p>

	<p>AVVERTENZE: PERICOLO DI COMPONENTI CALDI</p>
	<p>SPEGNERE SEMPRE IL DISPOSITIVO E ASSICURARSI CHE L'UTENSILE DA TAGLIO SIA FERMO PRIMA DI PULIRLO, RIMUOVERLO O REGOLARLO.</p>
	<p>AVVERTENZE: I FUMI DI SCARICO DI QUESTO PRODOTTO CONTENGONO SOSTANZE CHIMICHE CHE POSSONO CAUSARE CANCRO, DIFETTI ALLA NASCITA E ALTRO.</p>
	<p><b>AVVERTENZE!</b> NON CAMBIARE MAI IL MOTORE. L'USO IMPROPRIO DEL DISPOSITIVO PUÒ CAUSARE LESIONI PERSONALI GRAVI O MORTALI.</p>
	<p><b>Riempire 70ml di olio motore a 4 tempi prima dell'uso e controllare ogni 10 ore.</b></p>
	<p><b>Avvertenze! Materiale infiammabile</b></p>
	<p>MASSIMA ROTAZIONE DEL MANDRINO (TAGLIABORDI): 6600 min<sup>-1</sup></p>
	<p>VELOCITÀ MASSIMA DEL MANDRINO (DECESPUGLIATORE): 7100 min<sup>-1</sup></p>
<p><b>FUXTEC</b> </p> <p> Bitte reines Super Bleifrei 98 nutzen   Bei Erstinbetriebnahme 4-Taktöl (SAE30) einfüllen und alle 10 Std. Ölstand überprüfen.  </p>	<p>Si prega di seguire le istruzioni per il rifornimento</p>

Non permettere ad altri di utilizzare questo dispositivo a meno che non siano pienamente responsabili e abbiano letto e compreso il manuale del dispositivo e siano addestrati al suo funzionamento.



L'uso estensivo di uno strumento espone l'utente a shock che possono portare alla malattia del dito bianco (sindrome di Raynaud) o alla sindrome del tunnel carpale. Questa condizione riduce la capacità della mano di sentire e regolare la temperatura, provoca intorpidimento e sensazioni di calore, e può portare a danni ai nervi e alla circolazione e alla morte dei tessuti. Non tutti i fattori che portano alla malattia del dito bianco sono noti, ma il freddo, il fumo e le malattie che colpiscono i vasi sanguigni e la circolazione, così come una grande o prolungata esposizione agli shock, sono citati come fattori nello sviluppo della malattia del dito bianco. Per ridurre il rischio di malattia del dito bianco e di sindrome del tunnel carpale, si prega di notare quanto segue:

- ☑ Indossare guanti e tenere le mani al caldo.
- ☑ Effettuare pause a cadenza regolare.

Tutte le precauzioni di cui sopra non possono escludere il rischio di malattia del dito bianco o di sindrome del tunnel carpale. Si raccomanda pertanto agli utenti abituali e a lungo termine di monitorare attentamente le condizioni delle loro mani e delle loro dita. Consultare immediatamente un medico se si verifica uno dei sintomi di cui sopra.



**Il rumore di funzionamento del dispositivo può danneggiare l'udito. Indossare un isolamento acustico (Orophax o cuffie antirumore) per proteggerlo. Si raccomanda agli utenti abituali e di lunga data di controllare regolarmente l'udito. Siate particolarmente vigili e attenti quando indossate le protezioni per l'udito, poiché limitano la vostra capacità di sentire gli avvertimenti (grida, allarmi, ecc.).**

-  **AVVERTENZE:** Non è possibile evitare una certa quantità di inquinamento acustico dovuto a questo dispositivo. Non eseguire lavori rumorosi nei momenti in cui è consentito e specificato. Se necessario, rispettare i periodi di riposo e limitare la durata del lavoro al minimo assoluto. Per la vostra protezione personale e per la protezione delle persone che si trovano nelle vicinanze, indossate un'adeguata protezione acustica.

## 48. Istruzioni generali di sicurezza

Questo dispositivo può essere utilizzato solo per falciare o tagliare erba, erbacce e sottobosco. Non utilizzarlo mai per altri scopi, perché potrebbe causare gravi lesioni!



È necessario seguire le corrette istruzioni di sicurezza. **NON ESPORRE SE STESSI O ALTRI A PERICOLI.**  
Seguire le seguenti istruzioni generali di sicurezza:

- Indossare sempre occhiali di sicurezza per la protezione degli occhi. Tenere legati i capelli lunghi. Non indossare abiti larghi o gioielli che potrebbero rimanere impigliati in parti mobili del dispositivo. Indossare sempre scarpe di sicurezza sicure, robuste e antiscivolo. Si raccomanda di proteggere completamente le gambe e i piedi per proteggerli dagli oggetti volanti durante il funzionamento.
- Controllare che l'intero dispositivo non abbia parti allentate (dadi, bulloni, viti, ecc.). Eseguire la manutenzione o sostituirli se necessario prima di utilizzare il dispositivo. Non utilizzare con questa testina di azionamento accessori diversi da quelli raccomandati dal produttore. Ciò può causare gravi lesioni all'utente o agli astanti e danni al dispositivo.
- Tenere le impugnature libere da olio e carburante.
- Utilizzare sempre le impugnature e la tracolla durante il taglio.
- Non fumare durante la miscelazione del carburante o il riempimento del serbatoio.
- Non mescolare il carburante in uno spazio chiuso o vicino a fuochi aperti. Garantire una ventilazione / aerazione adeguata.
- Miscelare e conservare la miscela di combustibile in un contenitore contrassegnato e approvato per tale uso secondo le norme locali.
- Non rimuovere mai il tappo del serbatoio del carburante mentre il dispositivo è in funzione.
- Non mettere in funzione l'apparecchio in spazi chiusi o edifici. I gas di scarico contengono monossido di carbonio pericoloso.
- Non tentare di regolare il dispositivo mentre si cammina o lo si trasporta. Regolare sempre il dispositivo su una superficie piana e libera.
- Non utilizzare il dispositivo se è danneggiato. Non rimuovere mai le protezioni dal dispositivo. Ciò può causare gravi lesioni all'operatore o agli astanti e ulteriori danni al dispositivo.
- Controllare l'area da tagliare e rimuovere gli oggetti che possono rimanere impigliati nella testina a filo di nylon o nella lama di taglio. Rimuovere anche gli oggetti che il dispositivo potrebbe lanciare durante il taglio.
- Non lasciare mai l'apparecchio incustodito.
- Non allungarsi in avanti. Mantenere sempre una posizione sicura ed in equilibrio. Non lasciare mai che il dispositivo funzioni mentre è in piedi su una scala o in qualsiasi altra posizione instabile.
- I bambini non devono avere accesso all'apparecchio. Gli spettatori devono stare ad almeno 15 metri di distanza dall'area di lavoro.
- Tenere mani e piedi lontano dalla testina a filo di nylon o dalla lama in metallo durante il funzionamento.
- Non utilizzare l'apparecchio se si è stanchi, malati o sotto l'influenza di farmaci, droghe o alcol.

- Utilizzare una testina a filo di nylon non danneggiata. Se si colpisce un sasso o qualsiasi altro ostacolo, fermare il dispositivo e controllare la testina a filo di nylon. Non utilizzare mai una testina a filo di nylon difettosa o sbilanciata.
- Prima di iniziare, dopo un guasto o un urto, assicurarsi di controllare il dispositivo e assicurarsi che sia in buone condizioni.
- **Attenzione!** Le normative locali possono limitare l'uso del dispositivo
- Mantenere sempre il dispositivo con l'utensile da taglio in buone condizioni.
- Nota: una manutenzione impropria, l'uso di pezzi di ricambio non conformi o la rimozione o la modifica dei dispositivi di sicurezza possono causare danni all'unità e gravi lesioni alle persone che vi lavorano.
- Quando si trasporta il dispositivo, fissarlo bene per evitare perdite di carburante, danni al dispositivo e lesioni. Montare sempre la protezione per il trasporto della lama di taglio prima di trasportare o riporre il dispositivo.
- Per dispositivi dotati di frizione, controllare regolarmente che l'attrezzo di taglio smetta di ruotare quando il motore è al minimo.
- Prima di ogni utilizzo, controllare che il dispositivo non presenti elementi di fissaggio allentati, perdite di carburante, parti danneggiate, ecc. Sostituire le parti danneggiate prima dell'uso.
- È necessario fare sufficienti pause e cambiare la posizione di lavoro.

#### 49. Istruzioni per gli accessori

- Non conservare il dispositivo in un'area chiusa dove i vapori di combustibile possono raggiungere il fuoco aperto di scaldabagni, stufe, ecc. Conservare il dispositivo solo in un'area ben ventilata.
- Assicurarsi che il prodotto sia dotato solo di accessori originali. Utilizzare solo parti originali specificate dal produttore. L'uso di qualsiasi altro componente aggiuntivo o accessorio può causare lesioni all'utente e danni al dispositivo.
- Pulire completamente il dispositivo, in particolare il serbatoio del carburante e il filtro dell'aria. Dopo aver utilizzato il dispositivo, rimuovere tutto il carburante.
- **IMPORTANTE:** Durante il rifornimento di carburante, assicurarsi che il dispositivo sia spento e raffreddato. Non fare mai rifornimento di carburante quando il dispositivo è in funzione o caldo. In caso di fuoriuscita di carburante, pulire la fuoriuscita prima di avviare il dispositivo.
- Mantenere una distanza di almeno 15 m dalle altre persone durante il lavoro.
- Se ci si avvicina come passante a un utente del dispositivo, attirare attentamente la sua attenzione e confermare che l'utente fermerà il dispositivo. Si prega di non spaventare o distrarre l'utente, altrimenti si potrebbe causare una situazione non sicura.
- Non toccare mai la testina a filo di nylon o la lama in metallo quando il dispositivo è in funzione. Se è necessario sostituire la protezione o l'utensile da taglio, assicurarsi che il dispositivo e gli utensili da taglio si siano fermati.
- Prima di cambiare il campo di lavoro del dispositivo assicurarsi che sia spento.
- Si prega di assicurarsi che la testa di taglio in nylon non urti contro pietre o altri oggetti duri.
- Assicurarsi sempre che le viti non si siano allentate o che il dispositivo non si surriscaldi.

- Se necessario, far riparare il dispositivo da un'officina autorizzata. Se il dispositivo è difettoso, non continuare a farlo funzionare.
- All'avviamento o al funzionamento del dispositivo, non toccare mai le parti calde come lo scarico, i cavi di accensione o la candela.
- Dopo che il dispositivo si è arrestato, il tubo di scarico sarà ancora caldo. Non posizionare mai il dispositivo vicino a materiali infiammabili (erba secca, gas o liquidi infiammabili, ecc.).
- Prestare particolare attenzione al fatto che il terreno può essere scivoloso quando si utilizza il dispositivo sotto la pioggia o subito dopo la pioggia.
- Rilasciare immediatamente l'acceleratore se si scivola o si cade a terra.
- Fare attenzione a non far cadere il dispositivo e a non urtarla contro gli ostacoli.
- Prima di regolare o riparare il dispositivo, assicurarsi che il dispositivo sia fermo e che il connettore della candela sia scollegato.
- Se il dispositivo deve essere conservato per un periodo di tempo più lungo, farlo prima raffreddare, quindi svuotare il carburante dal serbatoio e dal carburatore, pulire il dispositivo e riporlo in un luogo sicuro.
- Eseguire controlli costanti per garantire un funzionamento sicuro ed efficiente del dispositivo. Per un controllo completo, vi preghiamo di contattarci.
- Tenere l'apparecchio lontano da fuoco e scintille.
- Fare attenzione quando si utilizza il dispositivo. Rischio di contraccolpi e rinculo.
- Usare estrema cautela quando si utilizza questo dispositivo con la lama da taglio. Il contraccolpo di una lama da taglio è una reazione che può verificarsi quando la lama da taglio rotante colpisce un oggetto che non può essere tagliato. Questo contatto fa sì che la lama di taglio si arresti per un momento e poi si respinga improvvisamente dall'oggetto colpito con forza accelerata. Questa reazione di contraccolpo può essere abbastanza grave da far perdere il controllo del dispositivo all'operatore. Un contraccolpo del coltello può verificarsi senza preavviso se il coltello incontra un ostacolo, si blocca o si inceppa. Ciò è più probabile nelle aree in cui è difficile vedere il materiale da tagliare. Per un taglio facile e sicuro, avvicinatevi alle erbacce da tagliare da destra a sinistra. Nel caso in cui un oggetto o un bastone di legno venga inaspettatamente colpito, questo può ridurre il contraccolpo di una lama di taglio.

### **TAGLIO CON LAMA DI TAGLIO**

Con il dispositivo viene fornita una lama di metallo a 3 denti.

La lama in metallo viene utilizzata per il taglio di cespugli ed erbacce fino a 3/4" di diametro. L'uso di una lama di sega con questo dispositivo è proibito.

#### **AVVERTENZE PERICOLO**

Non tagliare con lame smussate, incriniate o danneggiate.

Prima di lavorare, controllare la superficie per verificare la presenza di ostacoli come pietre, barre di metallo o altri oggetti. Se non possono essere rimossi, segnare questa posizione per evitare la collisione con la lama. I cavi possono rimanere impigliati sulla testa della lama e sul lembo o essere fatti volteggiare in aria.

**AVVERTENZE**  **PERICOLO**

Non utilizzare il decespugliatore per tagliare gli alberi.

**AVVERTENZE**  **PERICOLO**

Utilizzare sempre lo spallaccio. Regolare e fissare la cinta e la piastra di fissaggio della cintura sul dispositivo in modo che sia appeso a pochi centimetri dal suolo. La testa di taglio e lo schermo protettivo devono essere allineati orizzontalmente in tutte le direzioni. Pre-tensionare il dispositivo sul lato destro del corpo.

**AVVERTENZE**  **PERICOLO**

Indossare una protezione per la testa, gli occhi, il viso e l'udito e scarpe di sicurezza. Non indossare anelli, gioielli o vestiti larghi e pendenti che potrebbero rimanere impigliati nel dispositivo. Non indossare calzature con le dita dei piedi non protette e non lavorare a piedi nudi o senza protezione per le gambe. In alcune situazioni potrebbe essere necessario indossare una protezione per la testa.

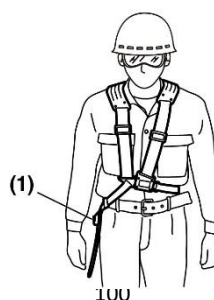



rimuovere  
meccanismo di

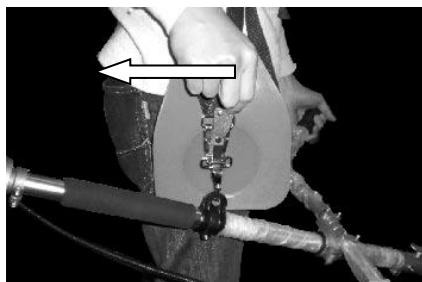

Lo spallaccio è dotato di un sistema di sgancio rapido (vedi foto). È possibile rapidamente lo spallaccio tirando il sgancio rapido.

Leggere attentamente il manuale. Conoscere a fondo il controllo e l'uso corretto del dispositivo. Capire come arrestare e spegnere il dispositivo. Capire come sganciare rapidamente un attacco a morsetto.

Non permettere a nessuno di utilizzare il dispositivo senza essersi adeguatamente formato.

Assicurarsi che l'utente indossi una protezione per piedi, gambe, occhi, viso e udito. Tenere l'area libera da passanti, bambini e animali domestici. Non permettere mai ai bambini di usare o giocare con il dispositivo.

Non permettere a nessuno di entrare nella ZONA PERICOLO durante il lavoro. La ZONA PERICOLO è un'area di 15 metri di raggio (circa 16 gradini). Insistere affinché le persone nella ZONA PERICOLOSA indossino una protezione per gli occhi contro il lancio di oggetti. Se il dispositivo deve essere utilizzato in un'area dove le persone non sono protette, lavorare a bassa velocità per ridurre il rischio di sbandamento degli oggetti.

## 50. Panoramica dei componenti

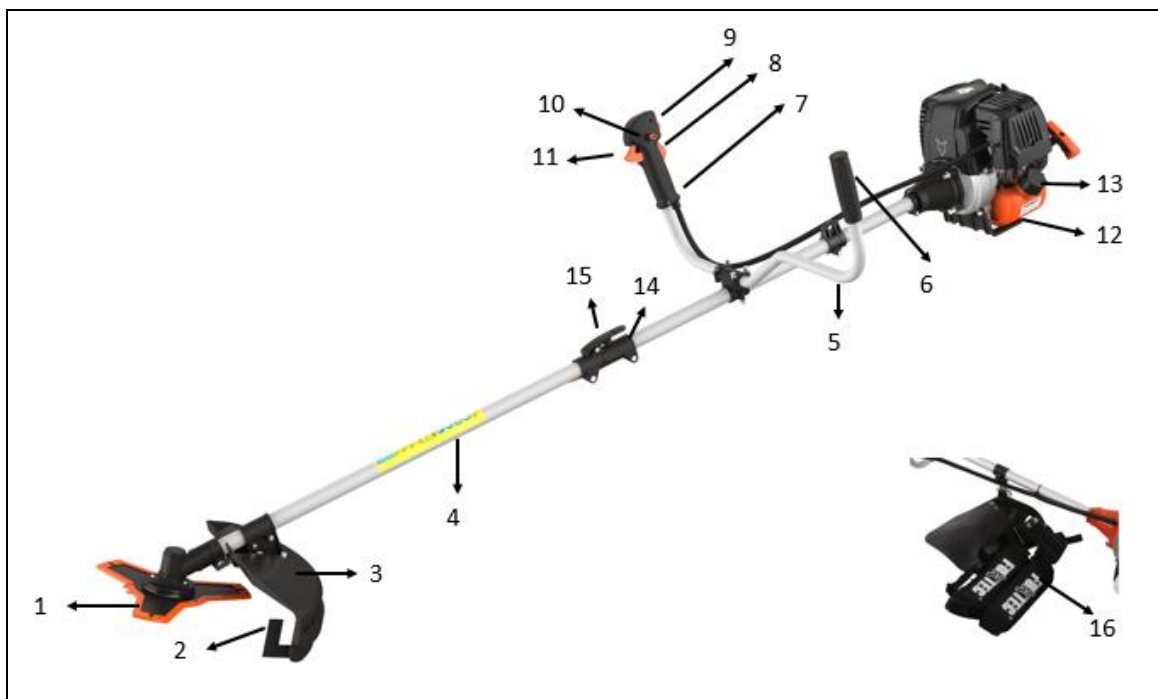

1. LAMA (3 denti)
2. LAMA DI TAGLIO (per il filo in eccesso)
3. SCHERMO DI PROTEZIONE
4. ASSE MOTORE
5. IMPUGNATURA A U
6. IMPUGNATURA DI ASSISTENZA
7. IMPUGNATURA
8. BLOCCO DELL'ACCELERATORE\*
9. FERMO MOTORE
10. BLOCCO DI SICUREZZA
11. LEVA DELL'ACCELERATORE
12. SERBATOIO
13. TAPPO SERBATOIO
14. PEZZO DI COLLEGAMENTO
15. VITE AD ALETTE
16. SPALLACCIO

\*8 Il BLOCCO DELL'ACCELERATORE impedisce l'accelerazione accidentale del motore. Il blocco dell'acceleratore può essere premuto solo quando viene premuto il blocco dello stick dell'acceleratore.

## 51. Montaggio del decespugliatore

### Fissaggio dell'impugnatura

Montare l'impugnatura prima dell'uso.

Seguire le illustrazioni sottostanti per un corretto montaggio.

### Montaggio del tubo dell'impugnatura

Posizionare la coppa B su e giù sul tubo dell'albero, avvitare entrambe le coppe e il tubo dell'albero.

Posizionare l'impugnatura nell'apposito manicotto di serraggio, già fissato al tubo dell'albero.

Posizionate ora l'altro guscio in cima e avvitate insieme i due semigusci e il tubo di presa. Si prega di prestare attenzione alla "Panoramica dei componenti" nel capitolo 7 per assicurarsi che l'impugnatura sia nella posizione corretta!

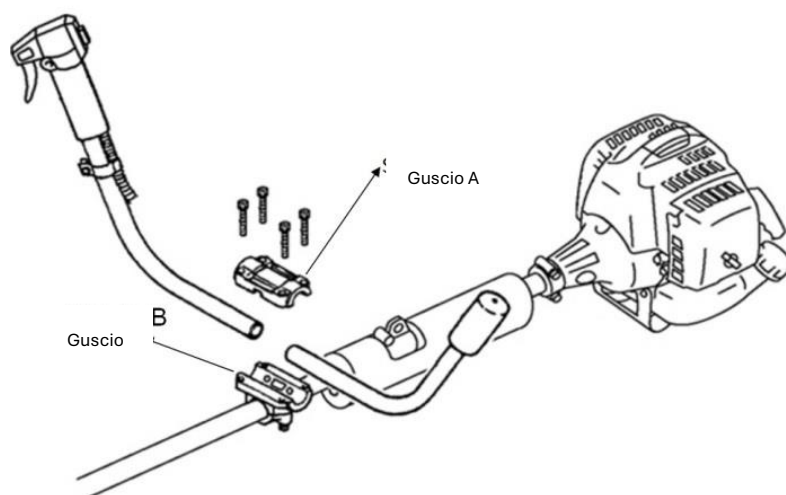

### Montaggio dell'asse motore

- 1) Posizionare l'asse motore contro l'albero principale in modo che il foro dell'asse sia allineato con il perno di bloccaggio del pezzo di collegamento.
- 2) Azionare il bullone di bloccaggio e inserire l'asse motore nell'albero principale. Rilasciare il perno di bloccaggio e assicurarsi che il perno di bloccaggio si innesti nel foro.



- 3) Ruotare la vite ad alette in senso orario per fissare il collegamento.

### Installazione dello schermo protettivo

Installare lo schermo protettivo con l'apertura rivolta verso il basso sul tubo dell'albero di trasmissione. Stringere la protezione il supporto della protezione in modo che la protezione della lama non si muova o scivoli verso il basso durante il funzionamento.



### Montaggio del tagliabordi

Fase 1:

Inserire la chiave (1) nel foro della testa dell'ingranaggio in modo che l'albero motore sia bloccato. Svitare e rimuovere il dado. Poiché si tratta di un dado di sicurezza, assicurarsi che sia presente una filettatura sinistra.

Fase 2:

Montare il distanziale inferiore (2) e installare la rocca del filo sull'albero dell'ingranaggio. E poi stringerlo a mano. e installare la bobina di filettatura sull'albero dell'ingranaggio. Infine stringerlo a mano.

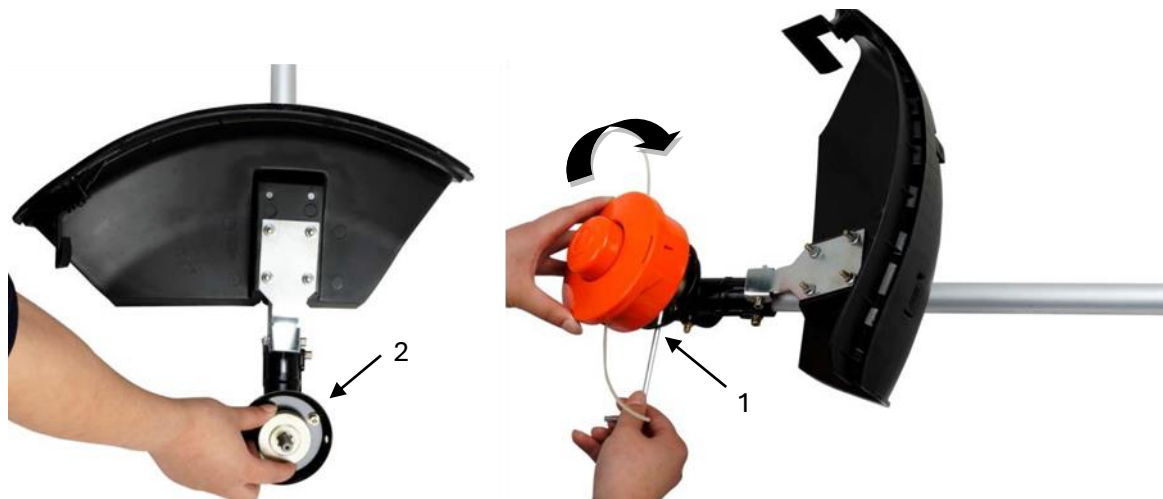

### AVVERTENZE!



Assicurarsi che tutti i componenti siano montati e installati correttamente e che tutte le viti siano serrate



## Installazione dello schermo protettivo

Installare lo schermo protettivo con l'apertura rivolta verso il basso sul tubo dell'albero di trasmissione. Stringere la protezione il supporto della protezione in modo che la protezione della lama non si muova o scivoli verso il basso durante il funzionamento.



## Montaggio della lama

Passaggi:

1. Inserire la chiave (1) nel foro sulla testa dell'ingranaggio.
2. Rimuovere il dado, il coperchio (4) e disco distanziatore superiore (3) dall'albero dell'ingranaggio.
3. Posizionare la lamiera al centro del disco distanziatore inferiore (2). Assicurarsi che il lato contrassegnato della lama di taglio sia a contatto con il disco (2).
4. Spingere il disco distanziatore superiore (3) sull'albero dell'ingranaggio sul lato della lamiera non contrassegnato. Assicurarsi che il lato inferiore (non marcato) della lama di taglio entri in contatto con il disco distanziatore superiore (3).
5. Inserire l'anello d'argento = coperchio (4) e avvitare il dado di raccordo con la testa dell'ingranaggio bloccata (vedi punto 1).



## Controllare il livello dell'olio.

- 1 Posizionare il motore orizzontalmente sul pavimento.
- 2 Svitare l'astina di livello dell'olio e controllare il livello dell'olio, che dovrebbe essere fino al collo del bocchettone di riempimento.
- 3 Se il livello dell'olio è troppo basso, rabboccare con l'olio consigliato fino al collo del bocchettone di riempimento.
- 4 Chiudere il tappo dell'olio.



### AVVERTENZE



La capacità del serbatoio dell'olio è di 75ml.

A causa della bassa capacità, è necessario riempire l'olio lentamente per evitare traboccamenti e fuoriuscite. controllare il livello dell'olio ogni 10 ore lavorative e rabboccare se necessario.



### AVVERTENZE



Si consiglia l'olio Oregon a 4 tempi o altri oli di marca SAE 10W-30 a normale temperatura ambiente.



### AVVERTENZE



L'uso di olio a 2 tempi non è consentito e riduce la durata del motore. La temperatura di esercizio consigliata è compresa tra -5°C e +40°C.

## Carburante consigliato

Si raccomanda di utilizzare benzina senza piombo con un numero di ottani pari o superiore a 90 # per ridurre la deposizione di carbonio nella camera di combustione. Non utilizzare benzina vecchia o sporca. Non utilizzare una miscela di olio motore e benzina. Mantenere il serbatoio del carburante privo di polvere ed evitare che l'acqua entri nel serbatoio. A volte si verifica un errore di accensione in caso di sovraccarico, il che è normale.

Se sotto carico normale si sente il ritorno di fiamma, si consiglia di sostituire il carburante. Nel caso si dovesse continuare a sentire il ritorno di fiamma, si prega di consultare un'officina autorizzata.



### AVVERTENZE

- La benzina è altamente infiammabile e può causare un'esplosione in caso di scintille.
- Fare rifornimento solo in locali ben ventilati e lasciare raffreddare il motore prima di riempirlo. Non fumare durante il rifornimento. Evitare fuochi aperti e scintille.
- Non riempire eccessivamente il serbatoio (il livello non deve essere superiore all'ugello del serbatoio).
- Dopo il rifornimento, controllare che il tappo del serbatoio del carburante sia ben chiuso.
- Evitare qualsiasi fuoriuscita di benzina.
- Tenere il dispositivo lontano dalla portata dei bambini.

Capacità del serbatoio: S35 (139F/P-B) 0,6L

Benzina con contenuto di etanolo

Il motore può essere azionato con benzina E10. Tuttavia, non utilizzare benzina con un contenuto di etanolo superiore al 10%.

## 52. Avviamento a freddo

1. Posizionare il dispositivo su una superficie solida e piana. Far scorrere l'interruttore di arresto del motore verso il basso.



2. Posizionare la leva starter (Choke) verso l'alto su "AVVIAMENTO A FREDDO".
3. Premere la pompa del carburatore circa 8-10 volte (fino a quando la benzina non fluisce nella linea).
4. Estrarre la fune di avviamento con una breve corsa fino a quando non si avverte una resistenza (circa 100 mm). Una tirata continua e veloce fornirà una forte scintilla e il motore risponderà dopo 2-3 tirate.
5. **Importante:** Dopo che il motore ha risposto, riportare la leva dello starter in posizione "AVVIAMENTO A CALDO" e tirare immediatamente di nuovo lo starter fino all'avviamento del motore (vedi anche il video "Avviamento del dispositivo" sulla nostra homepage).



6. Lasciare riscaldare il motore al minimo per circa 10 minuti.

**NOTARE:** Se il dispositivo non si avvia dopo ripetuti tentativi, leggere il capitolo sulla risoluzione dei problemi.

**NOTARE:** Tirare sempre la fune di avviamento dritta verso l'esterno. Tirando lo starter ad angolo la corda si sfrega contro l'occhiello. La trazione obliqua può causare lo sfilacciamento o la rottura del cavo di avviamento. Tenere sempre saldamente la maniglia di avviamento quando la corda viene tirata indietro. Non lasciare mai che la corda venga tirata indietro dalla posizione di estrazione. Questo potrebbe danneggiare il dispositivo di avviamento.

### 53. Avviamento a caldo

1. Posizionare il dispositivo su una superficie solida e piana.
2. Far scorrere l'interruttore di arresto del motore verso il basso.
3. Far scorrere lo starter nella posizione "AVVIAMENTO A CALDO".
4. Tirare brevemente e rapidamente la fune di avviamento fino a quando non si avverte una resistenza (circa 100 mm). Una trazione continua, principalmente veloce, fornirà una forte scintilla e farà partire il motore.

Se il dispositivo non si avvia, si prega di procedere di nuovo secondo "Avvio a freddo del dispositivo".

#### **FERMARE IL DISPOSITIVO**

Lasciate che il dispositivo ritorni in folle. Spingere verso l'alto l'interruttore di arresto del motore sull'impugnatura fino all'arresto del dispositivo.

#### ISTRUZIONI DI SICUREZZA AGGIUNTIVE

Prima di far funzionare il dispositivo, ripetere le ISTRUZIONI GENERALI DI SICUREZZA in questo manuale.

#### ATTENZIONE

SE NON avete familiarità con le tecniche di taglio, esercitatevi con il dispositivo in posizione "STOP" (spento).

POTARE O TAGLIARE SEMPRE AD ALTI REGIMI DI ROTAZIONE DEL MOTORE. Non far mai funzionare il dispositivo lentamente all'inizio (o durante) l'operazione di potatura.

NELL'AREA DI LAVORO MANTENERE SEMPRE LA DISTANZA da lattine, bottiglie, sassi, ecc. Gli oggetti vorticosi possono causare gravi lesioni agli utenti o agli astanti e danneggiare il dispositivo. Se un oggetto viene accidentalmente urtato, arrestare immediatamente il dispositivo e controllare il dispositivo. Non far mai funzionare il dispositivo con parti danneggiate o difettose.

NON utilizzare il dispositivo per scopi diversi dal taglio dell'erba.

Non sollevare MAI la testina a filo di nylon al di sopra dell'altezza del ginocchio durante il funzionamento.

Non far mai funzionare il dispositivo su un pendio se c'è la possibilità di scivolare o di perdere stabilità.

### RILASCIO DEL FILO DI NYLON



Per rilasciare un nuovo filo, far funzionare il dispositivo a pieno regime e battere la testina a filo di nylon sul prato. La testa filettata rilascia automaticamente un ulteriore filo. La lama nello scudo protettivo taglia il filo in eccesso.



**ATTENZIONE:** Rimuovere regolarmente i depositi d'erba per evitare il surriscaldamento dell'asse motore. I depositi di erba si verificano quando le fibre dell'erbaccia si impigliano intorno all'albero sotto lo scudo protettivo. In questo modo si impedisce che l'albero si raffreddi correttamente. Rimuovere i depositi d'erba con un cacciavite o un utensile simile solo a dispositivo spento.

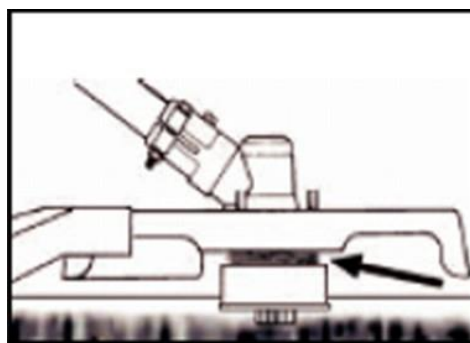
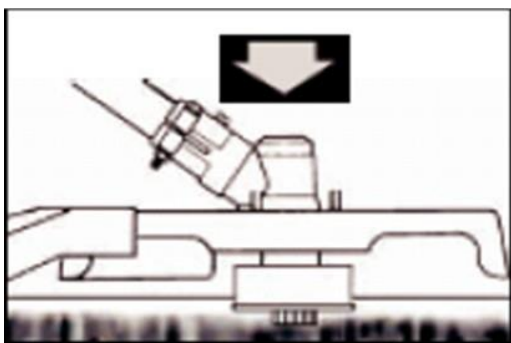

### 54. Tecniche di taglio

Se correttamente equipaggiato con uno scudo protettivo e una testina a filo di nylon, il vostro dispositivo taglierà le antiestetiche erbacce e l'erba alta di grande diametro nelle aree lungo le recinzioni, i muri, il terreno e intorno agli alberi.

**NOTA:** Prestare particolare attenzione durante la rifinitura di muri in mattoni o pietra, ecc. dove si verifica una rapida usura delle erbacce.

#### TAGLIO PIÙ PRECISO

Far ruotare la testina a filo di nylon del rifinitore da un lato all'altro. Non inclinare la testina a filo di nylon durante il lavoro. Per una corretta altezza di taglio, tagliare prima in un'area di prova. Mantenere la testina a filo di nylon allo stesso livello per una profondità di taglio uniforme.

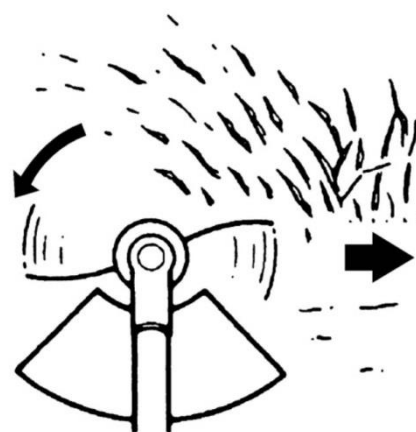

#### TAGLIARE INTORNO GLI ALBERI

Tagliare i tronchi con un approccio lento; il filo non deve collidere con il tronco. Camminare intorno all'albero da sinistra a destra. Avvicinarsi all'erba o alle erbacce con la punta del filo.

### Sostituzione del filo di nylon

1. Spegner il motore.
2. Posizionare il rifinitore a terra in modo che l'asse motore con la bobina sia esposto e rimuovere la testina a filo di nylon.
3. Aprire la testina a filo di nylon azionando lo sgancio.
4. Tagliare il nuovo filo a 6 o 5 m e avvolgerlo strettamente intorno alle prese del filo in senso orario.
5. Rimuovere il filo superfluo.
6. Dopo aver avvolto il raccoglitore del filo, fissare le estremità del filo come mostrato nell'illustrazione:



7. Passare le estremità del filo attraverso i fori nella parte esterna della bobina.
8. Premere la bobina interna insieme alla bobina esterna e ruotarle l'una contro l'altra finché non scattano l'una nell'altra.

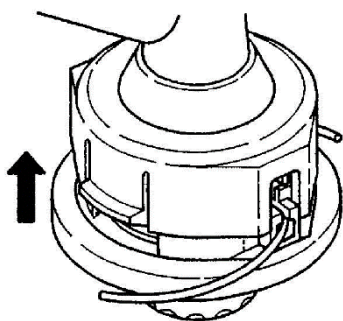

## 55. Programma di manutenzione

È necessario effettuare controlli e regolazioni regolari per garantire che il motore a benzina mantenga le sue prestazioni. Una manutenzione regolare garantisce anche una lunga durata. Vedere la tabella seguente per il ciclo di manutenzione regolare.

Ciclo di manutenzione		Ogni utilizzo	Ogni mese o 10h	Ogni 3 mesi o 25 ore	Ogni 6 mesi o 50h	Ogni 12 mesi o 100 ore	Ogni 2 anni o 300h
Olio lubrificante	Controllare il livello dell'olio	■					
	Scambiare		■		■		
Filtro dell'aria	Controllare	■					
	Pulire			■a			
Candela di accensione	Controllare e regolare					■	
	Scambiare						■
Connettore a candela (opzionale)	Pulire					■	
Alette di raffreddamento	Revisione				■		
Elementi di collegamento (stringere se necessario)	Controllare (stringere se necessario)						
Accoppiamento	Revisione				■b		
Velocità al minimo	Controllare e regolare					■b	
Gioco della valvola	Controllare e regolare					■b	
Camera di combustione	Pulire	300 ore dopo					
Carburante	Controllare					■	
Serbatoio del carburante	Controllare					■	
Tubo del carburante	Controllare	Ogni anno (sostituire se necessario)					



### AVVERTENZE

- A.** Aumentare gli intervalli di manutenzione se si lavora in ambienti polverosi.
- B.** Tutti i lavori di manutenzione - ad eccezione di quelli elencati nelle istruzioni d'uso

I lavori devono essere eseguiti da personale di manutenzione qualificato.

C. Per l'uso commerciale, i cicli di manutenzione devono essere regolati come richiesto.

### Cambio olio

Si raccomanda inoltre di sostituire l'olio se si surriscalda e perde le sue proprietà lubrificanti.

1 Dopo il riempimento, controllare che il tappo dell'olio sia ben chiuso.

2 Quando si cambia l'olio, svitare il coperchio dell'olio e inclinare il motore verso il bocchettone di riempimento dell'olio per raccogliere l'olio in un contenitore adatto per l'olio usato.

3 Riempire con sufficiente olio nuovo a 4 tempi.

4 Avvitare il tappo dell'olio. In caso di fuoriuscita, si prega di pulire l'olio che trabocca e non dimenticare il vostro Lavare bene le mani con il sapone.



### AVVERTENZE

Si prega di contattare le autorità locali per lo smaltimento dell'olio usato. Si prega di non smaltire l'olio esausto nella rete fognaria o nell'ambiente aperto.

### AVVERTENZE

#### Filtro dell'aria

La funzione del filtro dell'aria è quella di pulire le impurità come la polvere dall'aria e di impedire che queste particelle di polvere entrino nella camera di combustione e nel carburatore.

Per evitare danni al carburatore, è necessario effettuare una manutenzione regolare del filtro dell'aria. Gli intervalli di manutenzione devono essere aumentati quando si lavora in un ambiente polveroso.

### ATTENZIONE

Si prega di non utilizzare alcool o agenti altamente infiammabili per pulire il filtro dell'aria, in quanto ciò potrebbe causare un incendio o addirittura un'esplosione. E' severamente vietato far funzionare il motore senza filtro dell'aria, in quanto ciò potrebbe portare a causerebbe danni al motore.

1 Ruotare la vite in senso antiorario per rimuovere il tappo del filtro

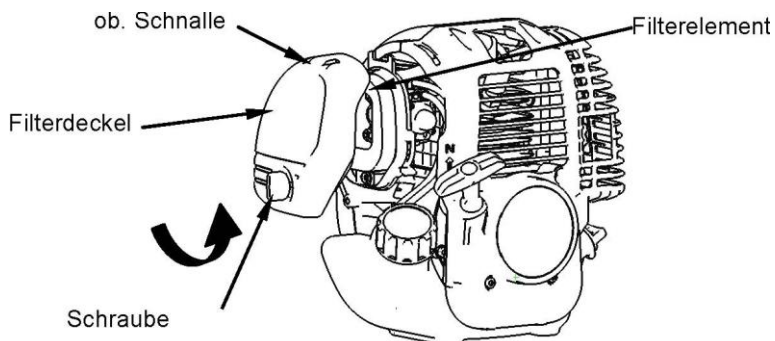

2 Per pulire l'elemento filtrante utilizzare solventi non infiammabili o detergenti ad alto punto di infiammabilità e lasciarlo asciugare completamente.

3 Immergere l'elemento filtrante in olio lubrificante fresco e poi spremere l'olio.



- 4 Riporre l'elemento filtrante nella posizione corretta.
- 5 Installare il tappo del filtro ed avvitare la vite in senso orario.

### Manutenzione delle candele di accensione

Per garantire il normale funzionamento del motore, deve essere mantenuta la distanza di accensione di 0,6-0,7 mm e deve essere privo di depositi carboniosi.

- 1 Rimuovere con cautela il connettore della candela di accensione. Non tirare il cavo, ma direttamente sul connettore a spina.
2. Svitare la candela con la chiave per candele in dotazione.
3. Controllare visivamente che la candela non sia danneggiata e che l'elettrodo non sia bruciato. Rimuovere i depositi di carbonio.

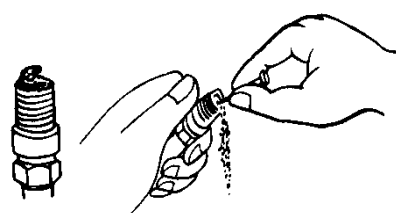

pulizia dei depositi di carbone

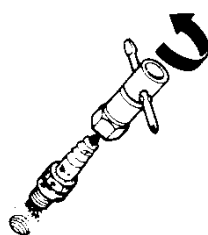

Rimozione Candela

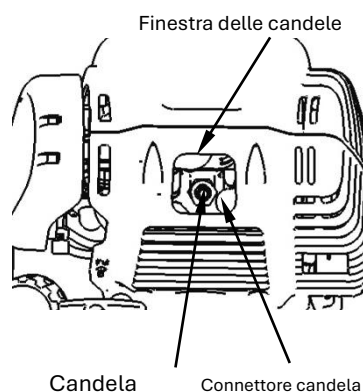

- 4 Controllare la distanza con uno spessimetro e piegare l'elettrodo alla distanza corretta da 0,6 a 0,7 mm.
5. Controllare la rondella della candela d'accensione e avvitare manualmente le prime 2-3 filettature della candela.
6. Rimontare il cappuccio di accensione sulla candela

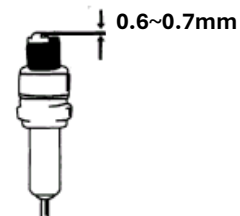

AVVERTENZE



La candela di accensione deve essere avvitata saldamente altrimenti il motore si surriscalda e si danneggia.

### Manutenzione durante l'immagazzinamento del dispositivo

Se il motore non deve essere utilizzato per un periodo di tempo più lungo, è necessario eseguire la seguente manutenzione:

- 1 Aprire il tappo del serbatoio e scaricare completamente il carburante. Azionare la pompa fino a quando il carburante non viene completamente rimosso dai cavi.
- 2 Aprire il tappo dell'olio e scaricare completamente l'olio lubrificante come descritto.
- 3 Regolare l'albero motore al punto morto superiore (tirando l'avviatore) per assicurarsi che l'aria non provochi corrosione.
- 4 Pulire tutte le macchie d'olio e pulire le alette di raffreddamento. Posizionare l'apparecchio in un luogo pulito, asciutto e ben ventilato.

**AFFILARE LA LAMA**

1. Rimuovere la lama di taglio (E) dallo schermo protettivo (F).
2. Stringete la lama in una morsa. Affilare il coltello con una lima piatta. Assicuratevi di mantenere l'angolo del tagliente. Durante l'affilatura muovere il coltello da affilatura solo in una direzione.

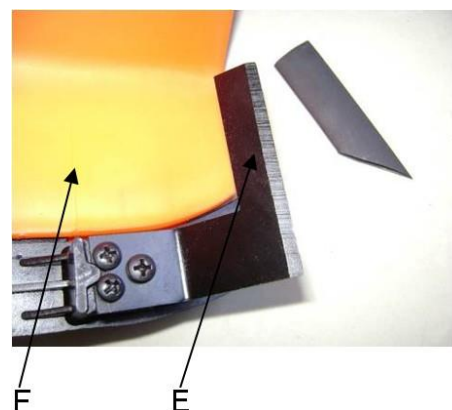
**IMMAGAZZINAGGIO DI UNA DISPOSITIVO**

**ATTENZIONE:** La mancata adozione di queste misure comporterà la formazione di depositi nel carburatore, causando un avviamento difficile o danni permanenti dovuti all'immagazzinaggio.

1. Eseguire tutti gli interventi di manutenzione generale consigliati nella sezione manutenzione del manuale d'uso.
2. Pulire l'esterno del dispositivo, l'albero motore, lo scudo protettivo e la testina di taglio in nylon.
3. Scaricare il carburante dal serbatoio.
4. Dopo che il carburante è stato scaricato, avviare il motore.
5. Lasciare il dispositivo inattivo fino a quando il dispositivo non si ferma da sola. Questo pulirà il carburatore dal carburante.
6. Lasciare raffreddare il dispositivo (circa 5 minuti).
7. Utilizzare una chiave di accensione per candele, rimuovere la candela.
8. Versare 1 cucchiaino di olio pulito per 2 tempi nella camera di combustione. Tirare lentamente il cavo di avviamento più volte per rivestire i componenti interni. Se necessario, sostituire la candela di accensione.
9. Conservare il dispositivo in un luogo fresco e asciutto, lontano da qualsiasi fonte di accensione come un bruciatore a olio combustibile, uno scaldabagno, ecc.

**PROTEZIONE DI TRASPORTO**

Assicurarsi che il dispositivo sia ben fissato durante il trasporto per evitare perdite di carburante, danni o lesioni.

Installare una protezione per il trasporto delle lame durante il trasporto e l'immagazzinaggio.

## 56. Risoluzione dei problemi

### 1. Difficoltà durante la messa in servizio

Situazione		Causa	Soluzione
Nessuna scintilla di accensione	Candela di accensione	Deposito di carbone	Pulire la candela di accensione. Regolare la distanza 0,6~0,7mm, sostituire la candela di accensione
	altro	Bobina di accensione difettosa volano-magnete troppo debole	Sostituire la bobina di accensione o il volano
Debole scintilla di accensione	Compressione	Troppa benzina nella camera di combustione, carburante scadente o acqua nel serbatoio	Togliere la candela e lasciare asciugare Sostituire il carburante
	Il carburatore non pompa più olio.	Tube dell'olio bloccato	Pulizia del carburatore e sanificare i tubi
	normale fornitura di olio, ma debole compressione	le fasce elastiche dei pistoni sono usurate, la candela non è avvitata, la testa del cilindro non è a tenuta, il gioco della valvola è errato o la fasatura dell'accensione è sbagliata.	sostituire le viti di serraggio sostituire o regolare
	alimentazione regolare dell'olio e scintilla di accensione adeguata	Scarso contatto tra cappuccio di accensione e candela Cortocircuito o interruttore on/off	Sostituire o controllare

### 2. Situazioni di emergenza durante il funzionamento

Situazione	Causa	Soluzione
Il motore non raggiunge la velocità	Lo starter è in posizione sbagliata, sistema di scarico bloccato, alimentazione dell'aria assente, elementi mobili usurati, scintilla di accensione debole, gioco delle valvole troppo grande, testa del cilindro fuliginosa	Aprire lo starter Sostituire l'impianto di scarico Controllare o sostituire la bobina di accensione, il volano, la candela di accensione Regolare le valvole Pulire la testa del cilindro
Perdite di materiale operativo	Cavi al carburatore bloccati, spaziatura candela non corretta	Sostituire i cavi e il carburatore Regolare la distanza
Rumori del motore	Posizione sbagliata dello starter, Albero a camme danneggiato	Controllare/sostituire l'albero a camme
Perdita del carburatore	Guasto della valvola di ritegno sul tappo del serbatoio	Sostituire il tappo del serbatoio del carburante
	Guarnizione del carburatore consumata	Sostituire il carburatore o la guarnizione

Contattare il proprio rivenditore se le voci riportate non risolvono i problemi del vostro dispositivo.

## 57. Servizio clienti

Far riparare l'apparecchio acquistato solo da personale qualificato e solo con ricambi originali. In questo modo si garantisce il mantenimento della sicurezza del dispositivo.

Se non si dispone degli indirizzi dei punti di assistenza autorizzati, si prega di contattare l'ufficio vendite dove è stato acquistato il dispositivo. Per quanto riguarda i lavori di manutenzione e l'acquisto di pezzi di ricambio, si prega di contattare in qualsiasi momento direttamente il produttore FUXTEC GmbH all'indirizzo [www.fuxtec.de](http://www.fuxtec.de).

## 58. Garanzia

Il periodo di garanzia è di 24 mesi dalla data di acquisto. Conservare la prova d'acquisto in un luogo sicuro. Sono esclusi dalla garanzia le parti soggette ad usura e i danni causati da uso improprio, uso della forza, modifiche tecniche, uso di accessori non corretti o di parti di ricambio non originali e tentativi di riparazione da parte di personale non qualificato. Le riparazioni in garanzia possono essere effettuate solo da rivenditori specializzati autorizzati.

## 59. Istruzioni per lo smaltimento

Cenni sullo smaltimento

Smaltire il contenuto dell'imballo secondo le normative previste del proprio comune sulla raccolta differenziata.

Visitare il sito [www.fuxtec.it](http://www.fuxtec.it) per avere maggiori informazioni sulla composizione dei materiali dell'imballo.



**Raccolta differenziata.**

**Verifica le disposizioni del tuo comune**



## 60. Dichiarazione di conformità UE

*EC Declaration of Conformity*

**Con la presente dichiariamo, FUXTEC GMBH**  
*We herewith declare, KAPPSTRAÙE 69, 71083 HERRENBERG, GERMANY*  
**che il dispositivo descritto di seguito, in virtÙ della sua progettazione e costruzione e nella versione da noi commercializzata, è conforme ai requisiti essenziali di salute e sicurezza delle direttive CE.**  
*that the following machine complies with the appropriate basic safety and health requirements of the EC Directive based on its design and type, as brought into circulation by us.*

**Questa dichiarazione perde di validità nel caso in cui il dispositivo venisse modificata senza il nostro consenso.**

*In case of alteration of the machine, not agreed upon by us, this declaration will lose its validity*

<b>Descrizione del dispositivo:</b>	<b>Decespugliatore a benzina/Tagliabordi</b>
<i>Machine Description:</i>	
<b>Tipo di dispositivo:</b>	FX-4MS131
<i>Machine Type:</i>	
<b>Marchio di fabbrica:</b>	<b>FUXTEC</b>
<i>Trade name</i>	
Leistungsaufnahme/ capacità cubica	31cm <sup>3</sup>
Measured sound power level Livello di potenza sonora misurato	L <sub>PA</sub> =98dB
Guaranted sound power level: Livello di potenza sonora garantito	L <sub>WA</sub> =113dB
<b>Direttive CE pertinenti :</b>	EG-Maschinenrichtfaden <b>2006/42/EG</b>
<i>Applicable EC Directives:</i>	<i>EC Machinery Directive: 2006/42/EC</i>
	EG-Richtfaden über elektromagnetische Verträglichkeit (EMV) <b>2004/108/EC</b>
	<i>EC Directive of Electromagnetic Compatibility 2004/108/EG</i>
	<b>EG-Richtfaden Geräuschemission (2000/14/EWG &amp; 2005/88/EC)</b>
	<i>EC Directive of noise emission (2000/14/EC &amp; 2005/88/EC)</i>
<b>Norme armonizzate applicate:</b>	EN 11806-1
<i>Applicable Harmonized Standards:</i>	EN ISO 14982
<b>Firma del fabbricante/data:</b>	
<i>Authorized Signature/Date/ Place:</i>	
	L. Zirkler, 30.08.2023
<b>il nome e l'indirizzo della persona autorizzata a compilare la documentazione tecnica stabilita nella Comunità; name and address of the person authorised to compile the technical file, who must be established in the Community</b>	 L. Zirkler, 30.08.2023 FUXTEC GMBH - KAPPSTRAÙE 69, 71083 HERRENBERG, GERMANY

VERSION ESPAÑOLA

# MANUAL DE INSTRUCCIONES ORIGINAL

Desbrozadora/recortadora a gasolina

**FX-4MS131**



Su nuevo dispositivo ha sido desarrollado y diseñado para cumplir con los altos estándares de FUXTEC, como la facilidad de uso y la seguridad del usuario. Si se maneja correctamente, este dispositivo brindará un buen servicio en los años venideros.



**ATENCIÓN:** Para reducir el riesgo de lesiones, el usuario debe leer y comprender este manual antes de utilizar el aparato.

FUXTEC GMBH

KAPPSTRASSE 69, 71083 HERRENBERG, ALEMANIA

Trabajamos constantemente para mejorar nuestros productos. ¡Por esta razón, los datos técnicos y las ilustraciones pueden cambiar!

## 61. Datos Técnicos

Tipología	<b>FX-4MS131</b>
Tipología motor	1E139F, enfriado con aire; 4 tiempos
Cilindrada	31cm <sup>3</sup>
Potencia máxima de salida (kW) (según la norma ISO 8893)	0.8 kW / 6.000min <sup>-1</sup>
Velocidad máxima del motor	10.000 min <sup>-1</sup>
Velocidad mínima del dispositivo	3.000 ±200min <sup>-1</sup>
Nivel de presión sonora	98dB(A) (K=3dB)
L <sub>WA</sub> garantizado	113dB(A)
Valores máximos de vibración en el mango izquierdo	6.090m/s <sup>2</sup> k=1.5m/s <sup>2</sup>
Valores máximos de vibración en el mango derecho	6.789m/s <sup>2</sup> k=1.5m/s <sup>2</sup>
Diámetro máximo del hilo	Φ440mm (Φ2.5mm)
Sentido de giro del dispositivo de corte	En sentido anti horario (ver marca en la placa)
Números de mangos	2 piezas
Peso en seco (kg)	7,2
Capacidad del tanque de combustible (ml)	750
Capacidad del tanque de aceite (ml)	80ml
Aceite	Aceite FUXTEC 4 tiempos (SAE30)
Juego de válvulas	Holgura de la válvula de admisión 1,6 mm Holgura de la válvula de escape 2,4 mm
Consumo de combustible (kg/h) (según ISO 8893)	0.89
Consumo específico de combustible (g/kWh) (según ISO 8893)	380
Peso (neto/bruto) en (kg)	7,5 / 10,0

## 62. Símbolos en el dispositivo

	<p>¡ADVERTENCIAS! EL USO INAPROPIADO PUEDE CAUSAR LESIONES GRAVES.</p>
	<p>LEER CUIDADOSAMENTE EL MANUAL DEL OPERADOR ANTES DE COMENZAR.</p>
	<p>USAR SIEMPRE PROTECCIÓN PARA LOS OJOS, LOS OÍDOS Y LA CABEZA</p>
	<p>PONER PROTECTORES PARA LOS PIES.</p>
	<p>USAR GANTES (¡borde afilado!).</p>
	<p>ESTÁ PROHIBIDO TOCAR LA HOJA GIRATORIA, RIESGO DE LESIONES</p>
	<p>MANTENGA SIEMPRE 15 METROS DE DISTANCIA CON OTRAS PERSONAS</p>
	<p>EL NIVEL DE RUIDO GARANTIZADO CUMPLE CON LAS NORMAS LEGALES SOBRE RUIDO</p>
	<p>ADVERTENCIA DE OBJETOS VOLADORES</p>
	<p>NO FUMAR NI UTILIZAR LLAMAS LIBRES CERCA DEL APARATO</p>



	<p>ADVERTENCIAS: PELIGRO DE COMPONENTES CALIENTES</p>
	<p>APAGAR SIEMPRE EL DISPOSITIVO Y ASEGÚRARSE DE QUE LA HERRAMIENTA DE CORTE ESTÉ DETENIDA ANTES DE LIMPIARLA, QUITARLA O AJUSTARLA.</p>
	<p>ADVERTENCIAS: LOS GASES DE ESCAPE DE ESTE PRODUCTO CONTIENEN SUSTANCIAS QUÍMICAS QUE PUEDEN CAUSAR CÁNCER, DEFECTOS DE NACIMIENTO Y MÁS.</p>
	<p><b>¡ADVERTENCIAS!</b> NUNCA CAMBIAR EL MOTOR. EL USO INAPROPIADO DEL DISPOSITIVO PUEDE CAUSAR LESIONES PERSONALES GRAVES O LA MUERTE.</p>
	<p><b>Llene 70 ml de aceite de motor de 4 tiempos antes de usar y verifique cada 10 horas.</b></p>
	<p><b>¡Advertencias! Material inflamable</b></p>
	<p>ROTACIÓN MÁXIMA DEL EJE (RECORTADORA): 6600 min<sup>-1</sup></p>
	<p>VELOCIDAD MÁXIMA DEL EJE (DESBROZADORA): 7100 min<sup>-1</sup></p>
<p><b>FUXTEC</b> </p> <p> Bitte reines Super Bleifrei 98 nutzen   Bei Erstinbetriebnahme 4-Taktöl (SAE30) einfüllen und alle 10 Std. Ölstand überprüfen.</p> <p> </p>	<p>Siga las instrucciones de repostaje</p>

No permita que otras personas utilicen este dispositivo a menos que hayan recibido instrucciones completas y no hayan leído ni comprendido el manual del dispositivo.



El uso prolongado del dispositivo expone al usuario a shock que pueden provocar la enfermedad del dedo blanco (síndrome de Raynaud) o el síndrome del túnel carpiano. Esta condición reduce la capacidad de la mano para sentir y regular la temperatura. Provoca entumecimiento y sensaciones de calor y puede provocar daños en los nervios y la circulación, y la muerte del tejido. No se conocen todos los factores que conducen a la enfermedad del dedo blanco, pero el frío, el tabaquismo y otras enfermedades que afectan los vasos sanguíneos y la circulación, así como la exposición extensa o prolongada al shock, se mencionan como factores en el desarrollo de la enfermedad del dedo blanco. Para reducir el riesgo de enfermedad del dedo blanco y síndrome del túnel carpiano, tenga en cuenta lo siguiente:

- ☑ Use guantes y mantenga sus manos calientes.
- ☑ Tome descansos regulares.

Todas las precauciones anteriores no pueden descartar el riesgo de enfermedad del dedo blanco o síndrome del túnel carpiano. Por lo tanto, se recomienda que los usuarios regulares y a largo plazo controlen cuidadosamente el estado de sus manos y dedos. Busque atención médica inmediata si se presenta alguno de los síntomas anteriores.



**El ruido de funcionamiento del aparato puede dañar su oído. Use aislamiento acústico (Orophax u orejeras anti ruido) para protegerlo. Se recomienda a los usuarios habituales y aquellos que lo han usado durante mucho tiempo que revisen su audición regularmente. Esté especialmente atento y tenga cuidado al usar protectores auditivos, ya que limitan su capacidad para escuchar advertencias (gritos, alarmas, etc.).**



**ADVERTENCIAS:** No se puede evitar una cierta cantidad de contaminación acústica de este dispositivo. Realizar trabajos ruidosos en los momentos en que esté permitido y especificado. Si es necesario, respete los períodos de descanso y limite la duración del trabajo al mínimo absoluto. Para su protección personal y la de las personas que se encuentren cerca, utilice protección auditiva adecuada.

### 63. Instrucciones generales de seguridad

Este dispositivo solo se puede utilizar para cortar hierba, malas hierbas y maleza. ¡Nunca lo use para ningún otro propósito, ya que puede causar lesiones graves!

Se deben seguir las instrucciones de seguridad adecuadas. **NO EXPONER SÍ MISMO U OTROS AL PELIGRO.** Seguir estas instrucciones generales de seguridad:

- Usar gafas de seguridad para proteger los ojos. Mantener el cabello largo atado. No usar ropa holgada ni joyas que puedan quedar atrapadas en las partes móviles del dispositivo. Utilizar siempre calzado de seguridad seguro, resistente y antideslizante. Se recomienda proteger completamente las piernas y los pies, para protegerlos de objetos voladores durante la operación.
- Verificar que toda la máquina no tenga piezas sueltas (tuercas, pernos, tornillos, etc.). Realizar el mantenimiento o reemplácelos si es necesario antes de usar el dispositivo. No utilizar ningún otro accesorio que no sea el recomendado por el fabricante con este cabezal de transmisión. Esto puede causar lesiones graves al usuario o a las personas cerca y dañar el dispositivo.
- Mantener las empuñaduras libres de aceite y combustible.
- Utilizar siempre los mangos y la correa para el hombro al cortar.
- No fumar cuando al mezclar combustible o llenar el tanque
- No mezclar combustible en un espacio cerrado o cerca de fuegos abiertos. Asegurar una ventilación adecuada.
- Mezclar y almacenar la mezcla de combustible en un recipiente que esté marcado y aprobado para tal uso de acuerdo con las reglamentaciones locales.
- Nunca quitar la tapa del tanque de combustible mientras el dispositivo está funcionando.
- No utilizar el aparato en espacios cerrados o edificios. Los gases de escape contienen monóxido de carbono peligroso.
- No ajuste el dispositivo mientras se camina o se transporta. Para el ajuste, colocar siempre el dispositivo sobre una superficie nivelada y libre.
- No utilizar el aparato si está dañado. Nunca retirar las cubiertas del dispositivo. Esto puede causar lesiones graves al operador o las personas cerca y daños adicionales al dispositivo.
- Verificar el área a cortar y retirar cualquier objeto que pueda quedar atrapado en el cabezal del hilo de nailon o en la hoja de corte. Retirar también cualquier objeto que el dispositivo pueda arrojar al cortar.
- Nunca dejar el aparato desatendido.
- Nunca inclinarse hacia adelante. Mantener siempre una posición segura y equilibrada. Nunca permitir que el dispositivo funcione mientras está parado en una escalera o en cualquier otra posición inestable.
- Los niños no deben tener acceso al aparato. Los espectadores deben permanecer a una distancia mínima de 15 metros del área de trabajo.
- Mantener las manos y los pies alejados del cabezal del hilo de nailon o de la hoja de metal durante el funcionamiento.
- No utilizar el dispositivo en caso de cansancio, enfermedad o bajo influencias de medicinas, drogas o alcohol.

- Utilizar un cabezal de hilo de nailon que no esté dañado. Si se golpea una piedra o cualquier otro obstáculo, detener el dispositivo y verificar el cabezal del hilo de nailon. Nunca utilizar un cabezal de hilo de nailon defectuoso o desequilibrado.
- Antes de comenzar, después de una avería o un golpe, asegurarse de revisar el dispositivo y su buen estado.
- ¡Atención! Las regulaciones locales pueden restringir el uso del dispositivo
- Mantener siempre el dispositivo con la herramienta de corte en buenas condiciones. Nota: El mantenimiento inadecuado, el uso de piezas de repuesto no conformes o la eliminación o modificación de los dispositivos de seguridad pueden causar daños a la unidad y lesiones graves a las personas que trabajan.
- Al transportar el dispositivo, asegurarlo de forma segura para evitar fugas de combustible, daños al dispositivo y lesiones. Colocar siempre la protección de transporte de la hoja de corte antes de transportar o almacenar el dispositivo.
- Para máquinas equipadas con embrague, verificar regularmente que el accesorio de corte deje de girar cuando el motor esté en marcha en vacío.
- Antes de cada uso, verificar que el dispositivo no tenga sujetadores sueltos, fugas de combustible, piezas dañadas, etc. Reemplazar las piezas dañadas antes de usar.
- Es necesario tomar suficientes descansos y cambiar la posición de trabajo.

#### 64. Notas sobre los accesorios

- No almacene el dispositivo en un área cerrada donde los vapores de combustible puedan alcanzar el fuego abierto de calentadores de agua, estufas, etc. Guarde el dispositivo solo en un área bien ventilada.
- Asegúrese de que el producto esté equipado únicamente con accesorios originales. Utilizar únicamente piezas originales especificadas por el fabricante. El uso de cualquier otro complemento o accesorio puede causar lesiones al usuario y daños al dispositivo.
- Limpiar completamente el dispositivo, especialmente el tanque de combustible y el filtro de aire. Después de usar el dispositivo, retirar todo el combustible.
- **IMPORTANTE:** Al repostar, asegúrese de que el dispositivo esté apagado y enfriado. Nunca reposte cuando el dispositivo esté funcionando o caliente. En caso de derrame de combustible, limpie el derrame antes de encender el dispositivo.
- Mantenga una distancia de al menos 15 m de otras personas mientras trabaja.
- Acercándose a un usuario del dispositivo como espectador, llamar su atención y asegurarse de que el usuario apague el dispositivo. No asustar ni distraer al usuario, de lo contrario se podría causar una situación insegura.
- Nunca tocar el cabezal del hilo de nailon o la hoja de metal cuando el dispositivo esté en funcionamiento. Si es necesario reemplazar la protección o la herramienta de corte, asegúrese de que el dispositivo y las herramientas de corte se hayan detenido.
- Antes de cambiar el rango de trabajo del dispositivo, asegurarse de que esté apagado.
- Asegúrese de que el cabezal de corte de nailon no golpee piedras u otros objetos duros.
- Asegúrese siempre de que los tornillos no se hayan aflojado o que el dispositivo no se sobrecaliente.

- Si es necesario, haga reparar el dispositivo en un taller autorizado. Si el dispositivo está defectuoso, no siga usándolo.
- Al poner en marcha u operar el dispositivo, nunca tocar las partes calientes como el escape, los cables de encendido o la bujía.
- Después de que el dispositivo se haya detenido, el tubo de escape seguirá estando caliente. Nunca colocar el dispositivo cerca de materiales inflamables (hierba seca, gases o líquidos inflamables, etc.).
- Prestar especial atención al hecho de que el suelo puede estar resbaladizo cuando utilice el dispositivo bajo la lluvia o inmediatamente después de la lluvia.
- Si se cae o resbala, soltar el acelerador inmediatamente.
- Asegurar de no dejar caer el dispositivo ni golpearlo contra obstáculos.
- Antes de ajustar o reparar el dispositivo, asegúrese de que el dispositivo esté parado y que el conector de la bujía esté desconectado.
- Si el dispositivo se va a almacenar durante un período de tiempo más largo, dejar que el dispositivo se enfríe primero, luego drenar el combustible del tanque y el carburador, limpiar el dispositivo y guárdelo en un lugar seguro.
- Realizar comprobaciones constantes para garantizar un funcionamiento seguro y eficiente del dispositivo. Para una revisión completa, por favor contáctenos.
- Mantener el aparato alejado del fuego y las chispas.
- Tener cuidado al usar el dispositivo. Riesgo de contragolpe y retroceso.
- Tener mucho cuidado al utilizar este dispositivo con la hoja de corte. El retroceso de una hoja de corte es una reacción que puede ocurrir cuando la hoja giratoria golpea un objeto que no se puede cortar. Este contacto hace que la hoja de corte se detenga por un momento y luego se empuje repentinamente hacia atrás del objeto golpeado, con fuerza acelerada. Esta reacción de retroceso puede ser lo suficientemente severa como para hacer que el operador pierda el control del dispositivo. El retroceso de la cuchilla puede ocurrir sin previo aviso si la cuchilla golpea un obstáculo, o se atasca. Esto es más probable en áreas donde es difícil ver el material que se está cortando. Para un corte fácil y seguro, acercarse a las malas hierbas a cortar de derecha a izquierda. En el caso de que un objeto o un palo de madera sea golpeado inesperadamente, esto puede reducir el retroceso de la hoja de corte.

### **CORTE CON HOJA DE CORTE**

Se suministra una hoja de metal de 3 dientes con el dispositivo.

La hoja de metal se utiliza para cortar arbustos y malezas de hasta 3/4 "de diámetro. Está prohibido el uso de una hoja con sierra.

**ADVERTENCIAS**  **PELIGRO**

No cortar con cuchillas desafiladas, agrietadas o dañadas.

Antes de trabajar, revisar la superficie en busca de obstáculos como piedras, barras de metal u otros objetos. Si no se pueden quitar, marcar la ubicación para evitar colisiones con la hoja. Los cables pueden quedar atrapados en el cabezal de la hoja y la aleta o girar en el aire.

**ADVERTENCIAS**  **PELIGRO**

No utilice la desbrozadora para cortar árboles

**ADVERTENCIAS**  **PELIGRO**

Utilice siempre la correa. Ajuste y fije el cinturón y la placa de fijación del cinturón al dispositivo de modo que el dispositivo cuelgue unos centímetros por encima del suelo. El cabezal de corte y el escudo protector deben estar alineados horizontalmente en todas las direcciones. Pre tensar los dispositivos en el lado derecho del cuerpo.

**ADVERTENCIAS**  **PELIGRO**

Usar protección para la cabeza, los ojos, la cara, los oídos y calzado de seguridad. No usar anillos, joyas ni ropa suelta que pueda quedar atrapada en el dispositivo. No usar calzado con los dedos de los pies desprotegidos y no trabaje descalzo o sin protección para las piernas. En algunas situaciones puede ser necesario usar protección para la cabeza.

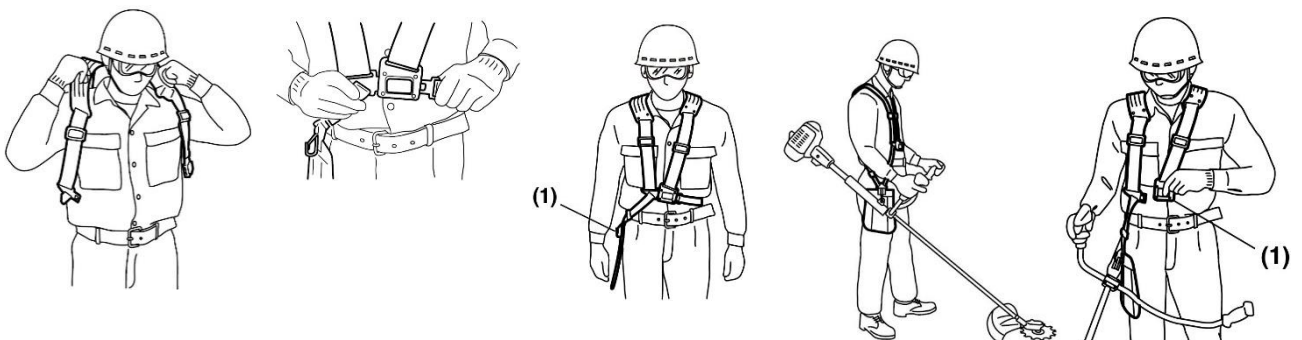



La correa para el hombro está equipada con un dispositivo de liberación rápida (ver foto). Se puede quitar rápidamente la correa para el hombro tirando del mecanismo de liberación rápida.

Leer el manual cuidadosamente. Conocer en profundidad el control y uso correcto del dispositivo. Comprenda cómo apagar el dispositivo. Aprenda a liberar rápidamente un accesorio.

No permita que nadie utilice el dispositivo sin haber recibido la formación adecuada. Asegúrese de que el usuario esté usando protección para los pies, las piernas, los ojos, la cara y los oídos.

Mantenga el área libre de transeúntes, niños y mascotas. Nunca permita que los niños usen o jueguen con el dispositivo.

No permitir que nadie ingrese al **ÁREA DE PELIGRO** durante el trabajo. El **ÁREA DE PELIGRO** es un área con un radio de 15 metros (aproximadamente 16 pasos). Insistir en que las personas en el **ÁREA PELIGROSA** usen protección para los ojos contra el lanzamiento de objetos. Si el dispositivo se va a utilizar donde las personas están desprotegidas, trabajar a velocidad reducida para reducir el riesgo de lanzamiento de objetos.

## 65. Resumen de componentes

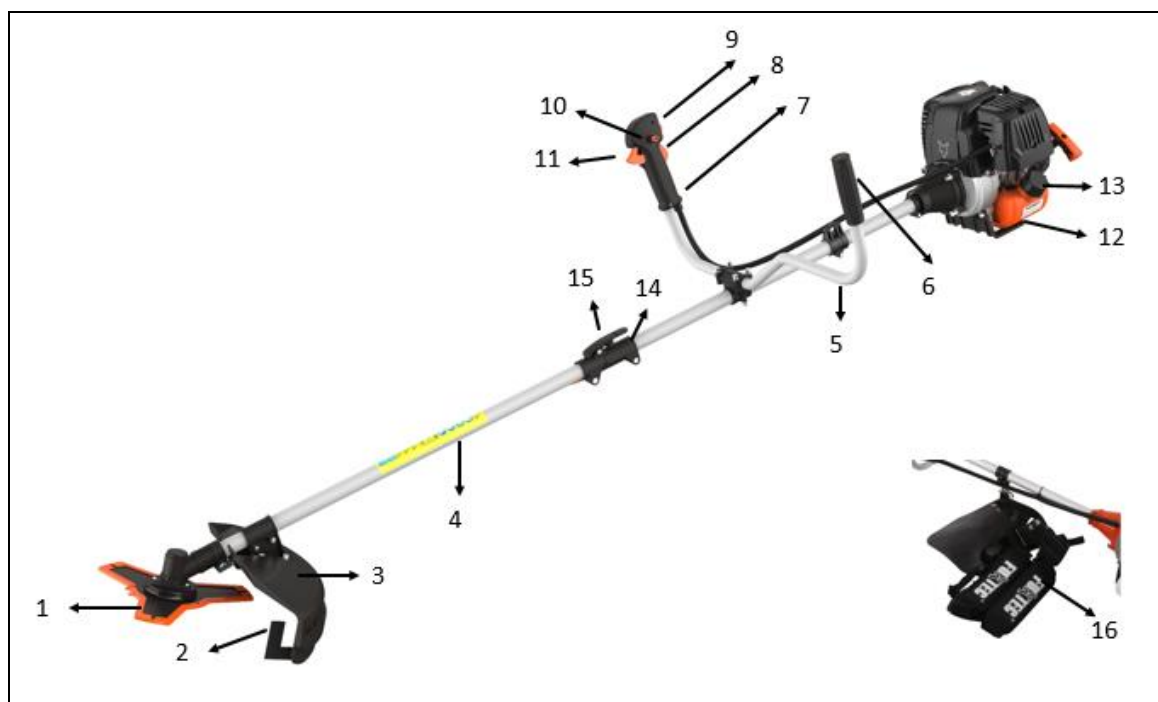

1. HOJA (3 dientes)
2. HOJA DE CORTE (hilo en exceso)
3. ESCUDO PROTECTOR
4. EJE MOTOR
5. MANJO EN U
6. MANGO DE ASISTENCIA
7. MANGO
8. BLOQUE DEL ACELERADOR \*
9. PARADA DEL MOTOR
10. BLOQUEO DE SEGURIDAD
11. PALANCA DEL ACELERADOR
12. TANQUE
13. TAPA DEL TANQUE
14. PIEZA DE CONEXIÓN
15. TORNILLO DE ALETAS
16. CORREA PARA EL HOMBRO

\*8 El BLOQUEO DEL ACELERADOR evita la aceleración accidental del motor. El bloqueo del acelerador solo se puede presionar cuando se presiona el bloqueo de la palanca del acelerador.



## 66. Montaje de la desbrozadora

### Fijación del mango

Ensamblar el mango antes de usar.

Seguir las ilustraciones a continuación para un montaje correcto.

### Montaje del tubo del mango

Coloque la copa B hacia arriba y hacia abajo en el tubo del eje, atornille ambas copas y el tubo del eje.

Coloque el mango en el manguito de apriete especial, ya fijado al tubo del eje. Ahora coloque la otra copa encima y atornille las dos medias copas y el tubo de agarre. ¡Preste atención a la "Vista general de los componentes" en el capítulo 7 para asegurarse de que el mango esté en la posición correcta!

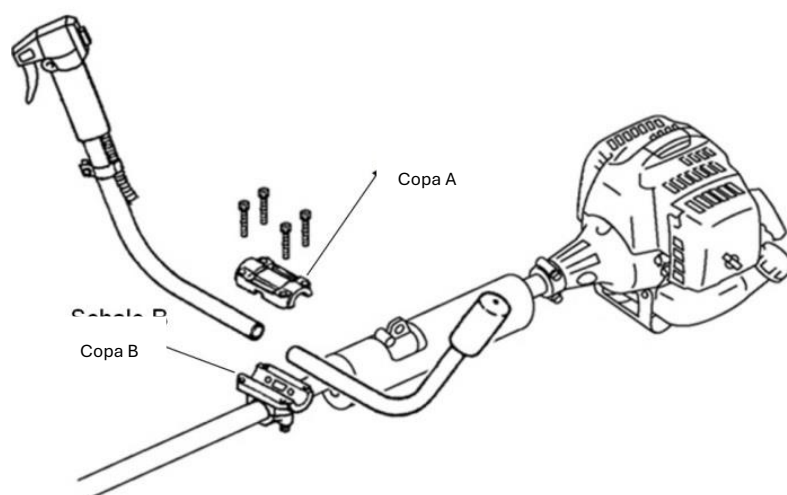

### Montaje del eje del motor

- 4) Coloque el eje del motor contra el eje principal de modo que el orificio del eje quede alineado con la clavija de bloqueo de la pieza de conexión.
- 5) Accione el perno de bloqueo e inserte el eje del motor en el eje principal. Suelte la clavija de bloqueo y asegúrese de que encaje en el orificio.
- 6) Gire el tornillo de mariposa en el sentido horario para asegurar la conexión.



## Instalación del escudo protector

Instale el escudo protector con la abertura hacia abajo en el tubo del eje de transmisión. Apriete el soporte de la protección para que la protección de la hoja no se mueva ni se deslice hacia abajo durante la operación.



## Montaje de la recortadora

Fase 1:

Inserte la llave (1) en el orificio de la cabeza del engranaje para que el cigüeñal quede bloqueado. Desenrosque y quite la tuerca. Como se trata de una tuerca de seguridad, asegúrese de que haya una rosca hacia la izquierda.

Fase 2:

Coloque el espaciador inferior (2) e instale el carrete de hilo en el eje del engranaje. Y luego apriételo a mano e instale el carrete de hilo en el eje del engranaje. Ahora apriete a mano.

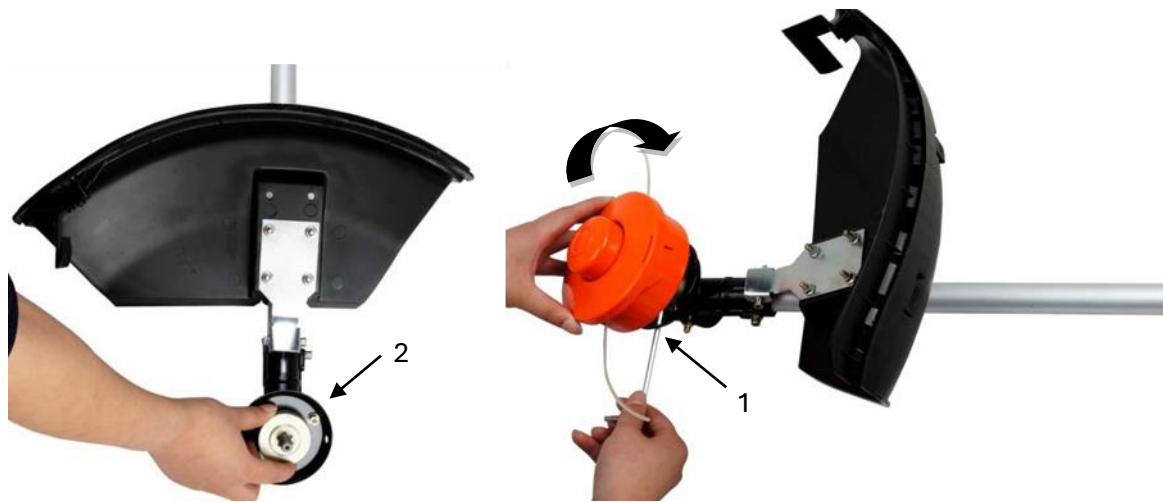

### ¡ADVERTENCIAS!



Asegúrese de que todos los componentes estén ensamblados e instalados correctamente y que todos los tornillos estén apretados.

## Instalación del escudo protector

Instale el escudo protector con la abertura hacia abajo en el tubo del eje de transmisión. Apriete el soporte de la protección para que la protección de la hoja no se mueva ni se deslice hacia abajo durante la operación.

## Montaje de la hoja

Pasos:

1. Inserte la llave (1) en el orificio de la cabeza del engranaje.

2. Retire la tuerca, la tapa (4) y el disco espaciador superior (3) del eje del engranaje.

3. Coloque la placa en el centro del disco espaciador inferior (2). Asegúrese de que el lado marcado de la hoja de corte esté en contacto con el disco (2).

4. Empuje el disco espaciador superior (3) en el eje del engranaje en el lado de la placa no marcado. Asegúrese de que la parte inferior (no marcado) de la hoja de corte haga contacto con el disco espaciador superior (3).

5. Inserte el anillo de plata = tapa (4) y atornillar la tuerca de unión con el cabezal de engranaje bloqueado (ver punto 1).



## Comprobar el nivel de aceite.

- 1 Coloque el motor horizontalmente en el piso..
- 2 Desenrosque la varilla de nivel de aceite y verifique el nivel de aceite, que debe estar hasta el cuello de la boca de llenado.
- 3 Si el nivel de aceite es demasiado bajo, rellene con el aceite recomendado hasta el cuello de la boca de llenado.
- 4 Cierra la tapa de aceite.



### ADVERTENCIAS



La capacidad del depósito de aceite es de 75 ml. Debido a la baja capacidad, es necesario llenar aceite lentamente para evitar que se desborde y se derrame. Compruebe el nivel de aceite cada 10 horas de trabajo y rellene si es necesario.



### ADVERTENCIAS



Se recomienda el aceite de 4 tiempos de Oregon u otros aceites de la marca SAE 10W-30 a temperatura ambiente normal.

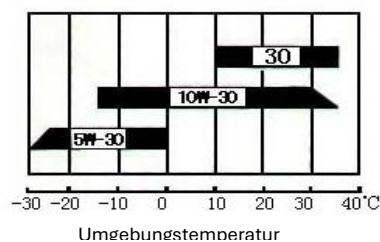

### ADVERTENCIAS



El uso de aceite de 2 tiempos no está permitido y reduce la vida útil del motor. La temperatura de funcionamiento recomendada está entre -5°C y +40°C.

## Combustible recomendado

Se recomienda gasolina sin plomo con un octanaje de 90 # o superior para reducir la deposición de carbón en la cámara de combustión. No use gasolina vieja o sucia. Mantenga el tanque de combustible libre de polvo y evite que entre agua. Los errores de encendido a veces pueden ocurrir cuando se sobrecarga, lo cual es normal.

Si se escucha el retorno de llama bajo carga normal, se recomienda cambiar el combustible. Si continúa escuchando el retorno de llama, comuníquese con nuestro servicio al cliente.



### AVVERTENZE



- La gasolina es muy inflamable y puede provocar una explosión si se produce una chispa.
- Recargue combustible solo en áreas bien ventiladas y deje que el motor se enfríe antes de llenarlo. No fume mientras recarga combustible. Evite fuegos abiertos y chispas.
- No llene en exceso el depósito (consulte la figura del nivel de llenado máximo).
- Después de repostar, verifique que la tapa del tanque de combustible esté bien cerrada.
- Evite cualquier derrame de gasolina.
- Mantenga el dispositivo fuera del alcance de los niños.

Capacidad del tanque: S35 (139F/P-B) 0,6L

Gasolina con contenido de etanol

El motor puede funcionar con gasolina E10. No obstante, no utilice gasolina con un contenido de etanol superior al 10%.

## 67. Arranque en frío

1. Coloque el dispositivo sobre una superficie sólida y nivelada. Deslice el interruptor de parada del motor hacia abajo.



2. Mueva la palanca del estrangulador hasta "ARRANQUE EN FRÍO".
3. Apriete la bomba del carburador unas 8-10 veces (hasta que la gasolina fluya en la línea)
4. Tire de la cuerda de arranque con un golpe corto hasta que sienta resistencia (aprox. 100 mm). Un tirón continuo principalmente rápido proporcionará una chispa fuerte y el motor responderá después de 2 o 3 tirones.
5. **Importante** Después de que el motor haya respondido, regrese la palanca del estrangulador a la posición " ARRANQUE EN CALIENTE " e inmediatamente tire del estrangulador nuevamente hasta que el motor arranque (vea también el video "Arranque del dispositivo" en nuestra página de inicio).
6. Deje que el motor se caliente durante aproximadamente 10 minutos.



**NOTA:** Si el dispositivo no se inicia después de varios intentos, lea el capítulo de solución de problemas.

**NOTA:** Tire siempre de la cuerda de arranque en línea recta y hacia afuera. Al tirar de la cuerda de arranque en ángulo, la cuerda roza el ojal. El tirón oblicuo puede hacer que el cable de arranque se deshilache o se rompa. Sujete siempre firmemente la empuñadura de arranque cuando tire la cuerda hacia atrás. Nunca permita que la cuerda se tire hacia atrás desde la posición extendida. Esto podría dañar el motor de arranque.

## 68. Arranque en caliente

1. Coloque el dispositivo sobre una superficie sólida y nivelada.
2. Deslice el interruptor de parada del motor hacia abajo.
3. Deslice el estrangulador a la posición "ARRANQUE EN CALIENTE".
4. Tire de la cuerda de arranque brevemente y rápidamente hasta que sienta resistencia (aprox. 100 mm). La tracción continua, en su mayoría rápida, proporcionará una fuerte chispa y arrancará el motor.

Si el dispositivo no arranca, proceda de nuevo de acuerdo con "Dispositivo de arranque en frío".

### **DETENER EL DISPOSITIVO**

Deje que el dispositivo vuelva a neutral. Empuje hacia arriba el interruptor de parada del motor en el mango hasta que el dispositivo se detenga.

### INSTRUCCIONES DE SEGURIDAD ADICIONALES

Antes de utilizar el aparato, repita las INSTRUCCIONES GENERALES DE SEGURIDAD de este manual.

### ATENCIÓN

SI NO está familiarizado con las técnicas de corte, practique con el aparato en la posición "STOP" (apagado).

SIEMPRE PODAR O CORTAR A ALTAS VELOCIDADES DEL MOTOR. Nunca haga funcionar el aparato lentamente al principio (o durante) la operación de poda.

MANTENGA SIEMPRE UNA DISTANCIA de latas, botellas, piedras, etc. en el área de trabajo. Los objetos que se arremolinan pueden causar graves lesiones a los usuarios o a los transeúntes y dañar el aparato. Si se golpea accidentalmente un objeto, detenga inmediatamente el aparato y revíselo. No utilice nunca el aparato con piezas dañadas o defectuosas.

NO utilice el aparato para otros fines que no sean cortar la hierba.

NUNCA levante el cabezal del hilo de nailon por encima de la altura de las rodillas durante el funcionamiento. No utilice nunca el aparato en una pendiente si existe la posibilidad de que resbale o pierda estabilidad.

## LIBERACIÓN DEL HILO DE NYLON



Para liberar un nuevo hilo, haga funcionar el dispositivo a plena capacidad y toque el cabezal de la línea de nylon en el césped. La cabeza roscada libera automáticamente un hilo adicional. La hoja en el escudo protector corta el exceso de hilo.



**ATENCIÓN:** Elimine periódicamente los depósitos de hierba para evitar el sobrecalentamiento del eje motriz. Los depósitos de hierba ocurren cuando las fibras de hierba se enredan alrededor del cigüeñal bajo el escudo protector. Esto evita que el eje se enfríe correctamente. Retire los depósitos de hierba con un destornillador o una herramienta similar solo cuando la máquina esté apagada.

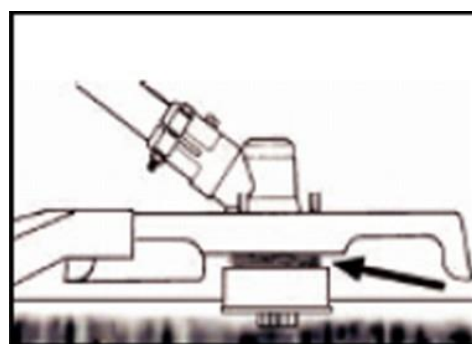
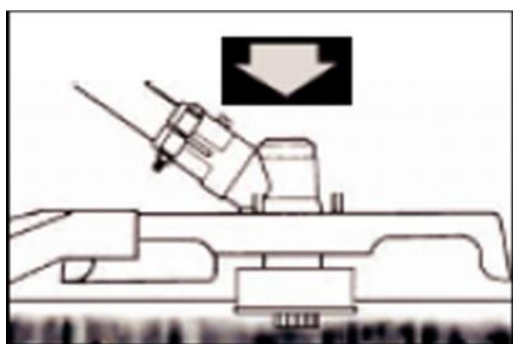

## 69. Técnicas de corte

Cuando está correctamente equipado con un escudo protector y un cabezal de hilo de nylon, su dispositivo cortará las antiestéticas malas hierbas y la hierba alta de gran diámetro en las zonas situadas a lo largo de las vallas, los muros, el suelo y alrededor de los árboles.

NOTA: Tenga especial cuidado en el acabado de paredes de ladrillo o piedra, etc., donde se produce un rápido desgaste de la maleza.

### CORTE MÁS PRECISO

Gire el cabezal de la recortadora de hilo de nylon de lado a lado. No incline el cabezal del hilo de nylon mientras trabaja. Para obtener la altura de corte adecuada, primero corte en un área de prueba. Mantenga el cabezal del hilo de nylon al mismo nivel para obtener una profundidad de corte uniforme.

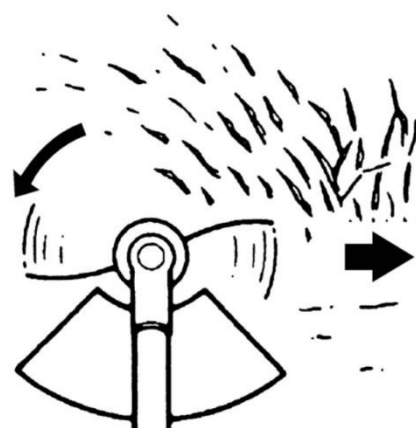

### CORTANDO ALREDEDOR DE LOS ÁRBOLES

Cortar los troncos con un acercamiento lento; el hilo no debe chocar con el tronco. Camine alrededor del árbol de izquierda a derecha. Acérquese a la hierba o maleza con la punta del hilo.

### Sustitución del hilo de nailon

1. Apagar el motor
2. Coloque el cortaborde en el suelo de modo que el eje de transmisión con la cabeza quede expuesto y luego proceda a retirar la cabeza.
3. Abra la cabeza presionando el botón de liberación.
4. Corte el hilo de repuesto nuevo a una longitud de 5 m y enróllelo en el sentido de las agujas del reloj alrededor del ojal.
5. Quitar el hilo sobrante.
6. Después de enrollar el hilo, fije sus extremos como se muestra en la ilustración:



7. Pase los extremos del hilo a través de los agujeros en el exterior de la cabeza.
8. Presione la bobina interior junto con la exterior y gírelas una contra otra hasta que encajen entre sí.

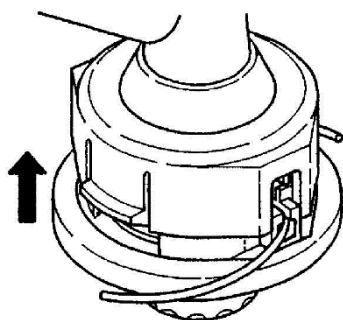



## 70. Programa de mantenimiento

Se requieren controles y ajustes periódicos para garantizar que el motor de gasolina mantenga su rendimiento. El mantenimiento regular también asegura una larga vida útil. Consulte la siguiente tabla para ver el ciclo de mantenimiento regular.

Ciclo de mantenimiento		Cada uso	Cada mes o 10 horas	Cada 3 meses o 25 horas	Cada 6 meses o 50 horas	Cada 12 meses o 100 horas	Cada 2 años o 300 horas
Aceite lubricante	Verifique el nivel de aceite	■					
	Relleno		■		■		
Filtro de aire	Control	■					
	Limpiar			■ <sup>a</sup>			
Bujía	Revisar y ajustar					■	
	Cambiar						■
Conector de bujía (opcional)	Limpiar					■	
Aletas de enfriamiento	Revisar				■		
Elementos de conexión como tornillos y tuercas	Revisar (apretar si es necesario)						
Embrague	Revisar				■ <sup>b</sup>		
Velocidad al ralentí	Control y regulación					■ <sup>b</sup>	
Juego de válvulas	Control y regulación					■ <sup>b</sup>	
Cámara de combustión	Limpieza	Después de 300 horas					
Gasolina	Control					■	
Tanque de combustible	Control					■	
Tuberías de combustible	Control	Cada año (reemplazar si es necesario)					



### ATENCIÓN

- A.** Aumente los intervalos de mantenimiento si trabaja en entornos polvorientos.
- B.** Todos los trabajos de mantenimiento, excepto los enumerados en las instrucciones de funcionamiento, deben ser realizados por personal de mantenimiento cualificado. Todos los trabajos de

mantenimiento, excepto los enumerados en las instrucciones de funcionamiento, deben ser realizados por personal de mantenimiento cualificado.

C. Para uso comercial, los ciclos de mantenimiento deben ajustarse según sea necesario.

### Cambio de aceite

También se recomienda cambiar el aceite si se sobrecalienta y pierde sus propiedades lubricantes.

- 1 Tras el llenado, compruebe que el tapón de aceite está bien cerrado.
- 2 Al cambiar el aceite, desenrosque la tapa del aceite e incline el motor hacia la boca de llenado de aceite para recoger el aceite en un recipiente adecuado para el aceite usado.
- 3 Llenar con suficiente aceite nuevo de 4 tiempos.
- 4 Atornille el tapón de aceite. En caso de derrame, por favor, limpie el aceite desbordado y no olvide lavarse bien las manos con jabón.

### ADVERTENCIAS

Póngase en contacto con las autoridades locales para la eliminación del aceite usado. Por favor, no tire el aceite usado al alcantarillado o al medio ambiente.

### ADVERTENCIAS

#### Filtro de aire

La función del filtro de aire es limpiar las impurezas como el polvo del aire y evitar que estas partículas de polvo entren en la cámara de combustión y el carburador.

Para evitar daños en el carburador, es necesario realizar un mantenimiento regular del filtro de aire. Los intervalos de mantenimiento deben aumentarse cuando se trabaja en un entorno polvoriento.

#### ATENCIÓN

Por favor, no utilice alcohol o agentes altamente inflamables para limpiar el filtro de aire, ya que puede provocar un incendio o incluso una explosión. Está estrictamente prohibido hacer funcionar el motor sin un filtro de aire, ya que esto podría provocar daños en el motor.

- 1 Gire el tornillo en sentido contrario a las agujas del reloj para retirar la tapa del filtro

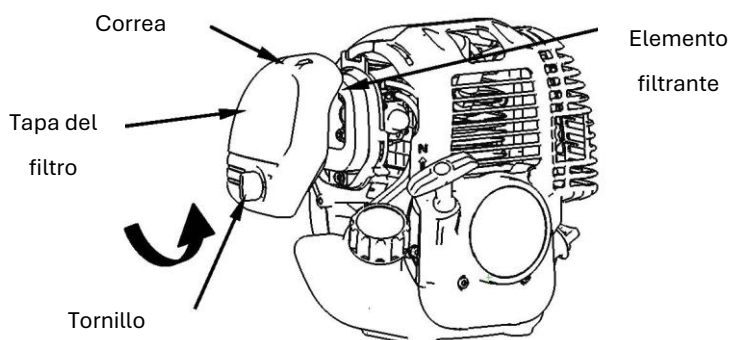

- 2 Utilice disolventes no inflamables o detergentes de alta inflamabilidad para limpiar el elemento filtrante y déjelo secar completamente.

- 3 Sumerja el elemento filtrante en aceite lubricante fresco y luego exprima el aceite.
- 4 Vuelva a colocar el elemento filtrante en la posición correcta.
- 5 Instale la tapa del filtro y apriete el tornillo en el sentido horario.

### Mantenimiento de las bujías

Para garantizar el funcionamiento normal del motor, debe mantenerse una separación de encendido de 0,6 -0,7 mm y el motor debe estar libre de depósitos de carbono.

- 1 Retire con cuidado el conector de la bujía. No tire del cable, sino directamente del conector.
2. Desenroscar la bujía con la llave de bujías suministrada.
3. Compruebe visualmente que la bujía no está dañada y que el electrodo no está quemado. Eliminar los depósitos de carbono.

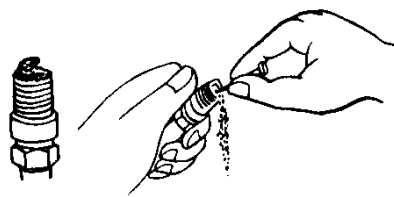

limpieza de depósitos de carbono

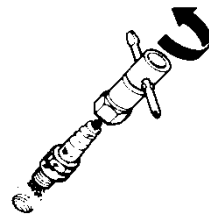

Extracción de bujías

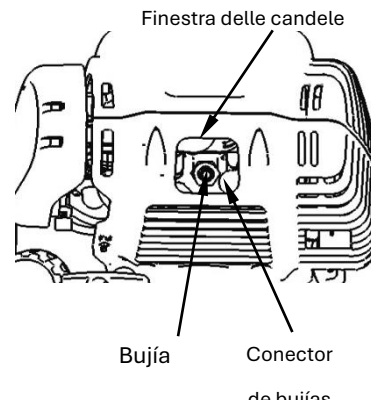

- 4 Compruebe la distancia con una galga y doble el electrodo a la distancia correcta de 0,6 a 0,7 mm.
5. Compruebe la arandela de la bujía y enrosque manualmente las 2-3 primeras roscas de la bujía.
6. Vuelva a colocar el tapón de encendido en la bujía

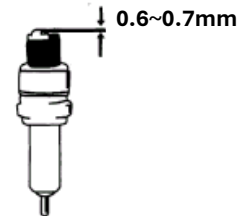

### ADVERTENCIAS



La bujía debe estar firmemente enroscada, de lo contrario el motor se sobrecalentará y se dañará.

### Mantenimiento durante el almacenamiento

Si el motor no se va a utilizar durante un periodo de tiempo prolongado, se debe realizar el siguiente mantenimiento:

- 1 Abra el tapón del depósito y vacíe completamente el combustible. Accione la bomba hasta que el combustible salga completamente de los cables.
- 2 Abrir el tapón de aceite y vaciar completamente el aceite lubricante como se describe.
- 3 Ajuste el eje del motor hasta el punto muerto superior (tirando del arranque) para garantizar que el aire no cause corrosión.
- 4 Limpie todas las manchas de aceite y limpie las aletas de refrigeración. Coloque la unidad en un lugar limpio, seco y bien ventilado.

**AFILAR LA HOJA**

1. Retire la hoja de corte (E) de la cubierta protectora (F).
2. Coloque la hoja en un tornillo de banco. Afila la hoja con una lima plana. Asegúrese de mantener el ángulo del borde de corte sin cambios. Al afilar, mueva la lima solo en una dirección.

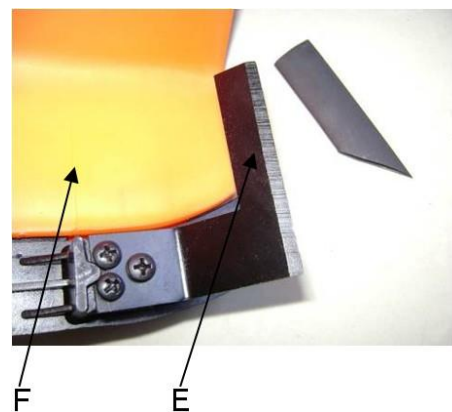
**ALMACENAMIENTO DEL DISPOSITIVO**

**ATENCIÓN:** Si no se toman estas medidas, se formarán depósitos en el carburador, lo que dificultará el arranque o provocará daños permanentes debido al almacenamiento.

1. Realice todo el mantenimiento general recomendado en la sección de mantenimiento del manual del usuario.
2. Limpie el exterior del dispositivo, el eje del motor, el escudo protector y el cabezal de corte de nailon.
3. Drene el combustible del tanque.
4. Después de drenar el combustible, arranque el motor.
5. Deje el dispositivo encendido hasta que se detenga solo. Esto limpiará el carburador de combustible.
6. Deje que el dispositivo se enfríe (unos 5 minutos).
7. Use una llave de bujía, retire la bujía.
8. Vierta 1 cucharadita de aceite de motor de 2 tiempos limpio en la cámara de combustión. Tire lentamente del cable de arranque varias veces para cubrir los componentes internos. Si es necesario, reemplace la bujía.
9. Guarde el dispositivo en un lugar fresco y seco, lejos de cualquier fuente de ignición, como un quemador de aceite combustible, un calentador de agua, etc.

**PROTECCIÓN DEL TRANSPORTE**

Asegúrese de que el dispositivo esté bien sujeto durante el transporte para evitar fugas de combustible, daños o lesiones. Instale una protección de transporte para las hojas durante el transporte y el almacenamiento.

## 71. Solución de problemas

### 1. Dificultad durante la puesta en servicio

Situación		Causa	Solución
Sin chispas de encendido	Bujía	Depósito de carbono entre los diodos de las bujías	Limpie la bujía. Ajuste de distancia de electrodos: 0,6 - 0,7 mm Reemplace la bujía
	otro	Bobina de encendido defectuosa: imán del volante demasiado débil	Reemplazo de bobina de encendido y/o volante
Chispa de encendido débil	Compresión	Demasiada gasolina en la cámara de combustión, combustible deficiente o agua en el tanque	Retire la bujía y déjela secar, reemplace el combustible.
	El carburador ya no bombea aceite.	Tubo de aceite bloqueado	Limpieza del carburador y conductos
	Flujo de aceite regular, pero compresión débil	Anillo de pistón desgastado, bujía no enroscada completamente, cabeza del cilindro no apretado, holgura de válvula incorrecta o tiempo de encendido incorrecto	sustituir los tornillos de apriete sustituir o ajustar
	Flujo de aceite regular y buena chispa de encendido	Mal contacto entre la tapa de encendido y la bujía Cortocircuito o interruptor de encendido/apagado	Sustituir o revisar

### 2. Situaciones de emergencia durante el funcionamiento

Situación	Causa	Solución
El motor no alcanza la velocidad	El starter está en la posición "ARRANQUE EN FRÍO", el sistema de escape está bloqueado, no hay suministro de aire, las piezas móviles están desgastadas, la chispa de encendido es débil, la holgura de la válvula es demasiado grande, la culata del cilindro está llena de hollín.	Abra el motor de arranque, reemplace el sistema de escape, verifique o reemplace la bobina de encendido, ajuste el volante, la bujía.
Pérdida de material operativo	Cables bloqueados al carburador, espaciado incorrecto de las bujías	Reemplace los cables y el carburador Ajuste la distancia
Ruidos de motor	Posición incorrecta del motor de arranque, árbol de levas dañado	Revisar/reemplazar el árbol de levas
Fuga del carburador	Falla de la válvula de retención en la tapa del tanque	Reemplace la tapa del tanque de combustible
	Junta de carburador desgastada	Reemplace el carburador o la junta

Póngase en contacto con su distribuidor si lo anterior no resuelve los problemas de su dispositivo.

## 72. Atención al cliente

Haga reparar el aparato solo por personal calificado y exclusivamente con repuestos originales, para garantizar el uso seguro del aparato.

Si no tiene las direcciones de los centros de servicio autorizados, comuníquese con la tienda donde compró el dispositivo. Para trabajos de mantenimiento y para la compra de repuestos, comuníquese directamente con el fabricante FUXTEC GmbH conectándose al sitio web [www.fuxtec.de](http://www.fuxtec.de).

## 73. Garantía

El período de garantía es de 36 meses a partir de la fecha de compra. Guarde su comprobante de compra en un lugar seguro. Quedan excluidas de la garantía las piezas sujetas a desgaste y daños causados por un uso inadecuado, uso de la fuerza, modificaciones técnicas, uso de accesorios incorrectos o repuestos no originales e intentos de reparación por parte de personal no cualificado. Las reparaciones en garantía solo pueden ser realizadas por distribuidores especializados autorizados.

## 74. Instrucciones para la eliminación

Comuníquese con su Municipio para eliminar el dispositivo. Eliminar todos los materiales operativos, como la gasolina y el aceite, con antelación

## 75. Declaración de conformidad UE

Con la presente declaramos,

**FUXTEC GMBH**

*We herewith declare,*



KAPPSTRAßE 69, 71083 HERRENBERG, ALEMANIA

que el dispositivo descrito a continuación, en virtud de su diseño y construcción y en la versión comercializada por nosotros, cumple con los requisitos esenciales de salud y seguridad de las directivas de la CE.

*that the following machine complies with the appropriate basic safety and health requirements of the EC Directive based on its design and type, as brought into circulation by us.*

**Esta declaración pierde su validez si el aparato se modifica sin nuestro consentimiento.**

*In case of alteration of the machine, not agreed upon by us, this declaration will lose its validity*

<b>Descripción del dispositivo:</b>	<b>Desbrozadora/cortabordes de gasolina</b>
<i>Machine Description:</i>	
<b>Tipo di dispositivo:</b>	FX-4MS131
<i>Machine Type:</i>	
<b>Marca:</b>	<b>FUXTEC</b>
<i>Trade name</i>	
Capacidad cúbica	31cm <sup>3</sup>
Nivel de potencia sonora medido	L <sub>PA</sub> =98dB
Measured sound power level	
Nivel de potencia sonora garantizado	L <sub>WA</sub> =113dB
Guaranted sound power level:	
<b>Directivas CE pertinentes:</b>	Directiva CE sobre máquinas <b>2006/42/EG</b>
<i>Applicable EC Directives:</i>	<i>EC Machinery Directive: 2006/42/EC</i>
	Directiva comunitaria sobre compatibilidad electromagnética (CEM)
	<b>2004/108/EC</b>
	<i>EC Directive of Electromagnetic Compatibility 2004/108/EG</i>
	<b>Directiva CE Emisión de ruido (2000/14/EWG &amp; 2005/88/EC)</b>
	<i>EC Directive of noise emission (2000/14/EC &amp; 2005/88/EC)</i>
<b>Normas armonizadas aplicadas:</b>	EN 11806-1
<i>Applicable Harmonized Standards:</i>	EN ISO 14982
<b>Firma del fabricante y fecha:</b>	
<i>Authorized Signature/Date/ Place:</i>	L. Zirkler, 30.08.2023
<b>el nombre y la dirección de la persona autorizada a colaborar la documentación técnica establecida en la Comunidad;</b>	
name and address of the person authorised to compile the technical file, who must be established in the Community	L. Zirkler, 30.08.2023 FUXTEC GMBH - KAPPSTRAßE 69, 71083 HERRENBERG, ALEMANIA

VERSAO PORTUGUESA

# MANUAL DE INSTRUÇÕES ORIGINAL

Motorsense a gasolina/Rasentrimmer

**FX-4MS131**



O seu novo dispositivo foi desenvolvido e concebido de forma a cumprir os elevados padrões FUXTEC, tais como facilidade de utilização e segurança do utilizador. Devidamente tratado, este dispositivo irá servi-lo bem nos próximos anos.



**AVISO:** Para reduzir o risco de lesões, o usuário deve ler e entender este guia antes de usar o dispositivo.

FUXTEC GMBH

KAPPSTRASSE 69, 71083 HERRENBERG, ALEMANHA



**Esforçamo-nos para melhorar continuamente os nossos produtos. Portanto, dados técnicos e ilustrações estão sujeitos a alterações!**

## 76. Especificações

Tipo	<b>FX-4MS131</b>
Motores	1E139F, refrigerado a ar; 4-tempos
Capacidade cúbica	31cm <sup>3</sup>
Potência máxima de saída (kW) (de acordo com a norma ISO 8893)	0,8 kW / 6.000min <sup>-1</sup>
Velocidade máxima do motor	10.000 min <sup>-1</sup>
Velocidade sem carga da máquina	3.000 ±200min <sup>-1</sup>
APL na estação do operador	98dB(A) (K=3dB)
LWA garantido	113dB (A)
Valores máximos de vibração na pega esquerda	6.090m/s <sup>2</sup> k=1,5m/s <sup>2</sup>
Valores máximos de vibração na pega direita	6.789m/s <sup>2</sup> k=1,5m/s <sup>2</sup>
Diâmetro máximo das roscas	Φ440mm (Φ2.5mm)
Direção de rotação do dispositivo de corte	no sentido anti-horário (ver marca no sinal)
Número de alça	2 Peças
Peso seco (kg)	7,2
Capacidade do depósito de combustível (ml)	750
Capacidade do tanque de óleo (ml)	80ml
Óleo	Cerveja FUXTEC 4 tempos (SAE30)
Folga da válvula	Folga da válvula de admissão 1.6mm Folga da válvula de escape 2.4mm
Consumo de combustível (kg/h) (de acordo com a norma ISO 8893)	0.89
Consumo de combustível específico (g/kWh) (de acordo com a norma ISO 8893)	380
Peso (líquido/bruto) em (kg)	7,5 / 10,0

## 77. Símbolos na máquina

	ATENÇÃO! CONDIÇÃO INADEQUADA PODE LEVAR A FERIMENTOS GRAVES
	LEIA E COMPREENDA ESTE MANUAL DE INSTRUÇÕES ANTES DE USAR.
	USE SEMPRE PROTEÇÃO OCULAR, PROTETORA AURICULAR E PROTEÇÃO DA CABEÇA
	USE PROTEÇÃO PARA OS PÉS.
	USE LUVAS (Aresta afiada!).
	É PROIBIDO TOCAR NA LÂMINA ROTATIVA, LESÃO
	MANTENHA SEMPRE A 15 METROS DE DISTÂNCIA DE OUTRA PESSOA DISTÂNCIA
	O NÍVEL DE RUÍDO GARANTIDO ESTÁ EM CONFORMIDADE COM AS DIRETRIZES LEGAIS DE RUÍDO
	AVISO DE OBJETOS VOADORES
	PROIBIDO FUMAR E ABRIR CHAMAS NO DISPOSITIVO

	<p>ATENÇÃO: PERIGO DE COMPONENTES QUENTES</p>
	<p>LIGUE SEMPRE A MÁQUINA E CERTIFIQUE-SE DE QUE A FERRAMENTA DE CORTE ESTÁ PARADA ANTES DE LIMPAR, REMOVER OU AJUSTAR A LÂMINA.</p>
	<p>ATENÇÃO: GASES DE ESCAPE DESTA MÁQUINA INCLUÍDOS SUBSTÂNCIAS QUÍMICAS QUE CAUSAM CANCRO, MALFORMAÇÕES CONGÊNITAS</p>
	<p><b>ATENÇÃO!</b> NUNCA MUDE A MÁQUINA. O USO INADEQUADO DA MÁQUINA PODE CAUSAR FERIMENTOS PESSOAIS GRAVES OU FATAIS.</p>
	<p><b>Antes de usar, encha 70ml de óleo de motor a 4 tempos e a cada 10 horas. confira.</b></p>
	<p><b>Atenção! Materiais inflamáveis!</b></p>
	<p>Velocidade máxima do eixo (aparador de grama): 6600 <sup>min-1</sup></p>
	<p>Velocidade máxima do eixo (roçadeira): 7100 <sup>min-1</sup></p>
 <p>  Bitte reines Super Bleifrei 98 nutzen   Bei Erstinbetriebnahme 4-Taktöl (SAE30) einfüllen und alle 10 Std. Ölstand überprüfen. </p>  	<p>Siga as instruções para o reabastecimento</p>

Não permita que outros usem esta máquina a menos que eles sejam completamente responsáveis e tenham lido e entendido o manual da máquina e sejam treinados em suas operações.



O uso prolongado de uma ferramenta expõe o usuário a vibrações que podem levar à doença do dedo branco (síndrome de Raynaud) ou síndrome do túnel do carpo. Esta condição reduz a capacidade da mão de sentir e regular a temperatura, causa dormência e sensações de calor, e pode levar a danos nos nervos e circulatórios e morte dos tecidos. Nem todos os fatores que levam à doença do dedo branco são conhecidos, mas o clima frio, o tabagismo e doenças que afetam os vasos sanguíneos e a circulação sanguínea, bem como a exposição grande ou duradoura a vibrações são citados como fatores no desenvolvimento da doença do dedo branco. Para reduzir o risco de doença do dedo branco e síndrome do túnel do carpo, considere o seguinte:

☑ Use luvas e mantenha as mãos quentes.

☑ Faça pausas regulares.

Todas as precauções acima não podem excluir o risco de doença dos dedos brancos ou síndrome do túnel cárpico. Os utilizadores regulares e a longo prazo são, portanto, aconselhados a monitorizar de perto o estado das suas mãos e dedos. Procure assistência médica imediatamente se ocorrer algum dos sintomas acima.



**O ruído de funcionamento da ferramenta pode danificar a sua audição. Use isolamento acústico (Oropax ou protetores auriculares) para protegê-lo. Os utilizadores regulares e a longo prazo são aconselhados a verificar a sua audição regularmente. Seja especialmente vigilante e cuidadoso ao usar proteção auditiva, pois limita a sua capacidade de ouvir avisos (chamadas, sinais de alarme, etc.).**

-  **AVISO:** Uma certa quantidade de poluição sonora deste dispositivo é inevitável. Adie o trabalho ruidoso para os horários permitidos e designados. Se necessário, respeite os períodos de descanso e limite o tempo de trabalho ao mínimo. Para a sua proteção pessoal e proteção das pessoas nas imediações, deve ser utilizada proteção auditiva adequada.

## 78. Instruções gerais de segurança

Esta máquina só pode ser utilizada para cortar ou aparar relva, ervas daninhas e vegetação rasteira. Nunca use para outros fins, pois isso pode causar lesões!

Devem ser observadas as instruções de segurança corretas. **NÃO SE EXPONHA A SI MESMO OU AOS OUTROS AO PERIGO.** Siga estas instruções gerais de segurança.

- Use sempre óculos de segurança para proteção ocular. Os cabelos longos devem ser

amarrados para trás. Não use roupas largas ou joias que possam ficar presas em partes móveis da máquina. Sapatos de segurança seguros, fortes e antiderrapantes devem ser sempre usados. Recomenda-se que as pernas e os pés estejam cobertos para se proteger dos detritos da mosca durante a operação.

- Verifique se há peças soltas em toda a máquina (porca de parafuso, parafusos, parafusos, etc.). Mantê-los ou substituí-los, se necessário, antes de utilizar a máquina. Não utilize quaisquer acessórios com esta cabeça elétrica para além dos recomendados pela nossa empresa. Caso contrário, grave lesões do utilizador ou das pessoas estranhas ao tratamento, e danos à máquina.
- Mantenha as pegas livres de óleo e combustível.
- Use sempre os movimentos corretos e a alça de ombro ao cortar.
- Não fume ao misturar o combustível ou encher o recipiente.
- Não misture combustível num espaço fechado ou perto de fogueiras. Certifique-se de que existe ventilação/ventilação suficiente.
- Mistura e armazenamento da mistura de combustíveis num rótulo Recipiente aprovado de acordo com os regulamentos locais para tal consumo torna-se.
- Nunca remova a tampa do depósito de combustível enquanto a máquina estiver em funcionamento.
- Não opere a máquina num espaço fechado ou num edifício. Os gases de escape contêm monóxido de carbono perigoso.
- Não tente ajustar a máquina enquanto estiver a funcionar e a transportar. Regule sempre a máquina sobre uma superfície plana e clara.
- Não utilize a máquina se esta estiver danificada. Nunca remova a proteção da máquina. Se não o fizer, poderá causar ferimentos graves ao operador ou aos espectadores, bem como danos à máquina.
- Controle a área a cortar e remova qualquer resíduo que possa ficar enredado na cabeça de corte ou lâmina de corte de nylon. Além disso, remova todos os possíveis objetos que a máquina possa jogar ao longo do corte.
- Nunca deixe a máquina sem vigilância.
- Não se estique muito para a frente. Mantenha sempre uma base segura e o equilíbrio. Não faça funcionar a máquina quando estiver de pé sobre uma escada de corda ou em qualquer outra posição instável.
- As crianças não podem ter acesso à máquina. Os espectadores devem estar em uma distância de segurança da área de trabalho, pelo menos 15 METROS

- Mantenha as mãos e os pés livres da cabeça de corte de nylon ou da lâmina de metal durante o processo de trabalho.
- Não utilize a máquina se estiver cansado, doente ou sob a influência de medicação, drogas ou álcool.
- Use uma cabeça de corte de nylon intacta. Se você bater em uma pedra ou qualquer outro obstáculo, pare a máquina e verifique a cabeça de corte de nylon. Nunca deve ser utilizada uma cabeça de corte de nylon defeituosa ou desequilibrada.
- Antes de iniciar, após falha ou golpe, certifique-se de verificar o dispositivo e certifique-se de que está em boas condições.
- **Atenção!** Os regulamentos locais podem limitar o uso da máquina.
- Mantenha sempre o dispositivo em boas condições com a ferramenta de corte.
- Nota, a manutenção inadequada, a utilização de peças sobresselentes não conformes ou a remoção ou modificação de dispositivos de segurança podem causar danos ao dispositivo e ferimentos graves à pessoa que trabalha com ele.
- Proteja bem o dispositivo durante o transporte para evitar perda de combustível, danos ao dispositivo e lesões.
- Para máquinas com embraiagem, verifique regularmente se os acessórios de corte param de girar quando o motor está em marcha lenta sem carga.
- Antes de cada utilização, verifique a máquina quanto a fixadores soltos, fugas de combustível, peças danificadas, etc. Substitua as peças danificadas antes de utilizar.
- É necessário fazer pausas suficientes e mudar a posição de trabalho regularmente.

## 79. Instruções para acessórios

- Não guarde a máquina numa área fechada onde os vapores de combustível possam atingir uma fogueira a partir dos aquecedores de água quente, fornos, etc. Guarde a máquina numa área bem ventilada.
- Certifique-se de que o seu produto está equipado apenas com acessórios originais. Estas peças estão disponíveis no seu concessionário. A utilização de qualquer outro equipamento ou acessórios auxiliares pode causar lesões aos utilizadores e danos à máquina.
- Limpe completamente o motor, especialmente o depósito de combustível e o filtro de ar. Após a utilização do dispositivo, todos os combustíveis devem ser descarregados e removidos.
- **IMPORTANTE:** Ao encher combustível, certifique-se de que a máquina está desligada e arrefecida. Nunca reabasteça quando a máquina estiver a funcionar ou a quente. Se a gasolina for derramada, limpe-a antes de ligar a máquina.
- Mantenha pelo menos 15m de distância de outras pessoas enquanto trabalha.
- Como espectador, quando você se aproxima de um usuário da máquina, capture cuidadosamente sua atenção e confirme que o usuário está parando a máquina. Por

favor, não assuste ou distraia o usuário, ou você pode causar uma situação insegura.

- Nunca toque na cabeça de corte de nylon ou na lâmina de metal quando a máquina estiver em funcionamento. Se for necessário substituir o protetor ou a ferramenta de corte, certifique-se de que a máquina e as ferramentas de corte pararam.
- A máquina deve estar DESLIGADA antes de mudar a área de trabalho da máquina.
- Por favor, certifique-se de que a cabeça de corte de nylon não bate em pedras ou outros objetos duros.
- Por favor, certifique-se sempre de que os parafusos não se soltaram ou que a máquina não superaquece.
- Se necessário, faça a manutenção da máquina por um revendedor autorizado. Se a máquina estiver defeituosa, não continue a executá-la.
- Ao ligar ou operar a máquina, nunca toque em peças quentes, como o escape, os cabos de ignição ou a vela de ignição.
- Depois que a máquina é parada, o escapamento ainda está quente. Nunca coloque a máquina perto de materiais inflamáveis (relva seca, gases inflamáveis ou líquidos inflamáveis, etc.).
- Preste especial atenção ao fato de que, ao operar na chuva ou imediatamente após a chuva, o solo pode ser liso.
- Se deslizar ou cair no chão, solte o acelerador imediatamente.
- Tenha cuidado para não largar a máquina ou bater em obstáculos.
- Antes de ajustar ou reparar a máquina, certifique-se de que a máquina está parada e o conector da vela de ignição é removido.
- Se a máquina for armazenada por um longo tempo, drene o combustível do tanque de combustível e do carburador, limpe as peças, coloque a máquina em um lugar seguro e certifique-se de que a máquina esteja em um lugar seguro.  
que a máquina arrefeceu completamente.
- Realizar verificações constantes para uma operação segura e eficiente. Para uma inspeção completa da sua máquina, entre em contato com uma oficina especializada.
- Mantenha a máquina longe de fogo ou faíscas.
- Tenha cuidado ao usá-lo. Há riscos de propina e recuo.
- Tenha extremo cuidado ao usar esta máquina com a lâmina de corte. Um kickback de lâmina de corte é uma reação que pode ocorrer quando a lâmina de corte rotativa atinge um objeto que não pode ser cortado. Esse contato faz com que as lâminas de corte parem por um momento e, de repente, empurrem o objeto atingido com força acelerada. Essa reação de kickback pode ser violenta o suficiente para que o operador perca o controle da máquina. Um retorno da lâmina de corte pode ocorrer sem aviso prévio se a lâmina de corte encontrar um obstáculo, ficar bloqueada ou ficar presa. Isso é mais provável em áreas onde é difícil manter o controle do material que deve ser



cortado. Para um corte fácil e seguro, enfrente as ervas daninhas que deseja cortar da direita para a esquerda. No caso de um objeto ou bastão de madeira ser atingido inesperadamente, isso pode reduzir um retorno da lâmina de corte.

### **CORTE COM LÂMINA DE CORTE**

Chapa de metal com 3 dentes está equipada com a máquina.

A chapa de metal é usada para cortar arbustos e ervas daninhas de até 3/4" de diâmetro. O uso da lâmina de serra com esta máquina é proibido.

**AVISO DE**  **PERIGO**

Não corte com lâminas de metal sem brilho, rachadas ou danificadas.

Antes de trabalhar, verifique a área em busca de obstáculos, como pedras, hastes de metal ou outros objetos. Se estes não forem removidos

Marque esta posição para que uma colisão com a lâmina

é evitada. Os tubos podem ficar presos na cabeça da lâmina e bater ou ser rodopiados no ar.

**AVISO DE**  **PERIGO**

Não utilize a roçadeira para cortar árvores.

**AVISO DE**  **PERIGO**

Use a alça de ombro constantemente. Ajuste e fixe a correia e

Placa de fixação da correia na máquina para que a máquina esteja alguns centímetros acima do solo

trava.

A cabeça de corte e o escudo protetor devem ser horizontais em todas as direções

. Fixe as máquinas no lado direito do seu

**AVISO DE  PERIGO**

Além disso, use proteção para a cabeça, olhos, rosto e ouvidos e sapatos contra superfícies lisas. Não use trincos, joias ou roupas soltas e penduradas que poderiam ficar presas na máquina. Não use calçado com os dedos dos pés desprotegidos e trabalhe não estar descalço ou sem proteção para as pernas. Em determinadas situações, Você usa proteção para a cabeça.

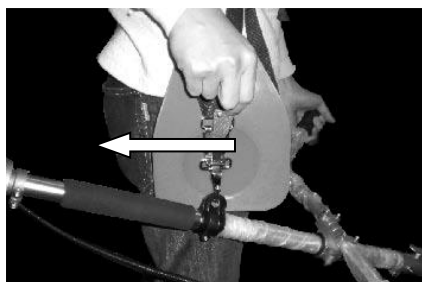
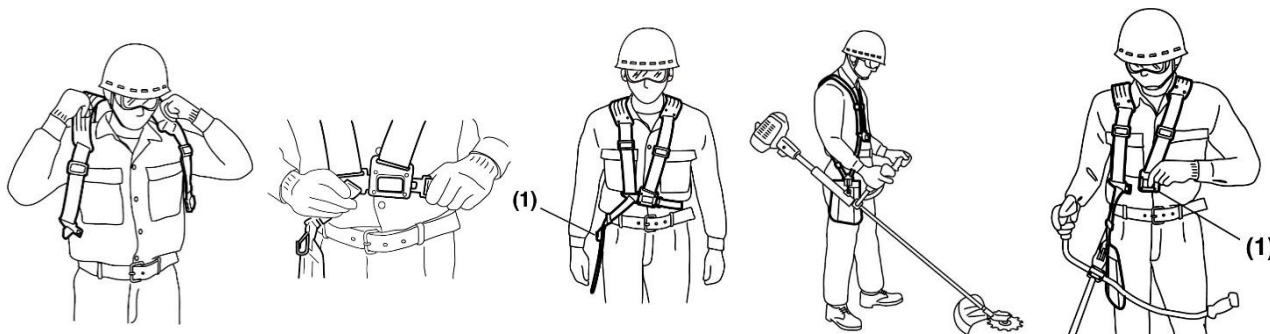

A alça de ombro está equipada com um dispositivo de libertação rápida (ver imagem). Você pode remover rapidamente a alça de ombro puxando o dispositivo de libertação rápida .

Leia atentamente o manual. Esteja totalmente familiarizado com os controles e o uso correto da máquina. Registre como parar a máquina e desligá-la. Entenda como parar e parar a máquina. Entenda como liberar rapidamente um acessório esticado.

Não permita que ninguém use a máquina sem instruções corretas. Certifique-se de que o utilizador está a usar a proteção do pé, perna, olhos, rosto e audição. Mantenha a área livre de espectadores, crianças e animais de estimação. Nunca permita que as crianças operem ou brinquem com a máquina.

Não permita que ninguém entre na ZONA DE PERIGO quando estiver a trabalhar consigo. A zona de perigo é uma área com 15 metros de raio (cerca de 16 graus) ou em 50 pés. Insistir para que as pessoas na ZONA DE PERIGO usem proteção ocular contra objetos atirados para além da zona de perigo. Se a máquina precisar ser usada onde há pessoas desprotegidas, opere a uma velocidade baixa e acelerada para reduzir o risco de objetos arremessados.

## 80. Visão geral do componente

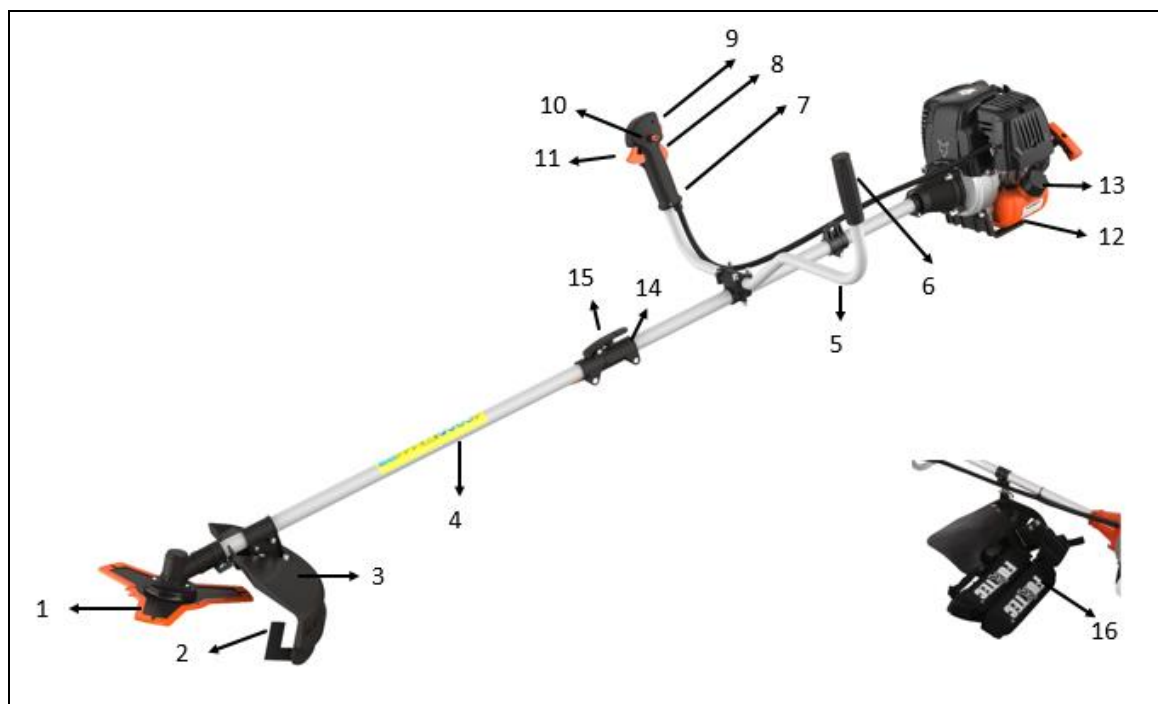

1. LÂMINA (3 dentes)
2. LÂMINAS DE CORTE
3. ESCUDO
4. EIXO MOTOR
5. PUNHO EM U
6. PEGA AUXILIAR
7. PEGA
8. BARREIRA DE GÁS\*
9. INTERRUPTOR DE PARAGEM DO MOTOR
10. INTERTRAVAMENTO DE SEGURANÇA
11. ACELERADOR
12. TANQUE
13. TAMPA DE COMBUSTÍVEL
14. LIGAÇÃO
15. PARAFUSO DE ASA
16. TIRA DE OMBRO

\*8 O BLOQUEIO DO ACELERADOR evita a aceleração acidental do motor. O acelerador só pode ser pressionado quando o bloqueio do acelerador é pressionado.

## 81. Montagem der Motorsense

### Fixação da pega

A pega deve ser montada antes da utilização.

Para uma instalação correta, siga as ilustrações a seguir.

### Montagem do tubo do punho para utilização

Coloque o invólucro B no tubo do veio para cima e para baixo, aparafuse ambos os invólucros e o tubo do veio juntos.

Coloque a alça na bucha de fixação fornecida, que já está presa ao tubo do eixo. Agora coloque a outra tigela por cima e enrosque as meias conchas e o tubo do punho juntos. Certifique-se de consultar a figura "Componentes" para se certificar de que a alça está na posição certa!

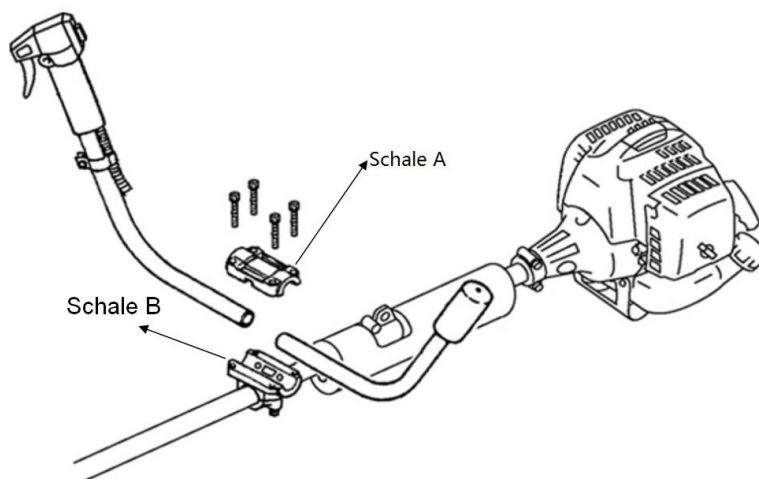

### Montagem do eixo motriz

1). Aplique o eixo motriz no veio principal para que o orifício do eixo esteja alinhado com o pino de bloqueio do conector.



2). Opere o parafuso de bloqueio e insira o eixo motriz no eixo principal. Solte o pino de bloqueio e certifique-se de que o pino de bloqueio encaixa no orifício.



3). Rode o parafuso da asa no sentido horário para prender a conexão.



## Instalação do escudo protetor

Instale o protetor de lâmina no tubo do eixo de transmissão contra a carcaça de transmissão. Aperte o suporte da guarda tão firmemente que a proteção da lâmina não se mova nem deslize para baixo durante o funcionamento.



## Montagem dos Rasentrimmers

1º Passo:

Insira a chave (1) no orifício da cabeça de transmissão de modo a que o veio de transmissão fique bloqueado. Desenrosque a porca e retire-a. Uma vez que esta é uma porca de segurança, por favor, certifique-se de que há um fio à esquerda aqui

2º Passo:

Monte o espaçador (2) e instale o carretel de rosca no veio de engrenagem. E depois apertá-lo à mão.



**Atenção!**



Certifique-se de que todos os componentes estão devidamente montados e montados e que todos os parafusos estão apertados.

## Instalação do escudo protetor

Instale a proteção no tubo do eixo de transmissão contra a caixa de transmissão. Aperte o suporte da guarda tão firmemente que a proteção da lâmina não se mova nem deslize para baixo durante o funcionamento.



## Montagem da lâmina metálica

Passos:

1. Insira a chave (1) no orifício da cabeça de transmissão.
2. Retire a porca, cubra (4) e espaçador superior (3) do veio de transmissão
3. Coloque a chapa de metal no fundo  
Espaçador (2). Certifique-se de que o lado da lâmina de corte está em contacto com o disco (2).
4. Deslize o espaçador superior (3) sobre a seringa eixo de transmissão na chapa de metal. Certifique-se de que o lado superior da lâmina de corte em contacto com a seringa espaçador (3).
5. Coloque na tampa (4) e enrosque a seringa  
Porca da união fixada com cabeça de engrenagem bloqueada (ver ponto 1)



**Verifique o nível de óleo.**

- 1 Coloque o motor horizontalmente no chão.
  - 2 Desenrosque a vareta e verifique o nível de óleo
- Verifique qual deve ser até o gargalo de enchimento de óleo
- 3 Se o nível de óleo for muito baixo, use o óleo recomendado
  - Reabasteça para o gargalo de enchimento de óleo.
  - 4 Torça a tampa de óleo fechada.



ADVERTÊNCIA



A capacidade do tanque de óleo é de 75ml.

Devido à baixa capacidade, é necessário encha lentamente o óleo para causar um transbordamento e derramamento para evitar. A cada 10 horas úteis, verifique o Nível de óleo e enchimento se necessário



ADVERTÊNCIA



Recomendamos o óleo Oregon 4 tempos ou outros óleos de marca SAE 10W-30 em temperatura ambiente normal.

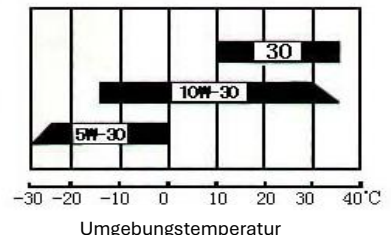

ADVERTÊNCIA



O uso de óleo de 2 tempos não é permitido e reduz a vida útil do motor. A temperatura de funcionamento recomendada está entre -5°C e +40°C

**Combustível recomendado**

Recomenda-se o uso de gasolina sem chumbo com uma octanagem de 90# ou superior para reduzir a captura de carbono na câmara de combustão. Não use gasolina velha ou suja. Não utilize uma mistura de combustível de óleo de motor e gasolina. Mantenha o tanque de combustível livre de poeira e evite que a água entre no tanque. Às vezes, haverá falhas de ignição quando sobrecarregado, o que é normal.

Se os erros de ignição forem ouvidos sob carga normal, recomendamos a substituição da gasolina. Se a falha de ignição ainda estiver presente depois disso, consulte uma oficina autorizada.



ADVERTÊNCIA

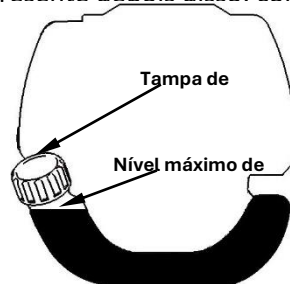

- A gasolina é altamente inflamável e pode causar uma explosão se houver faíscas.
- Reabasteça apenas em salas bem ventiladas e deixe o motor arrefecer antes de encher. Fumar e chamar abertas, bem como quaisquer faíscas devem ser evitadas durante o reabastecimento.
- Não encha demais o tanque (o nível não deve ser maior do que o bocal do tanque).

Após o reabastecimento, verifique se a tampa do combustível foi fechada corretamente.

- Evite qualquer derramamento de gasolina.
- Mantenha a máquina longe das crianças

Capacidade do tanque: S35 (139F/P-B) 0.6L

Gasolina com teor de etanol

O motor pode ser operado com gasolina E10. No entanto, não use gasolina com um teor de etanol mais elevado de 10%.

## 82. Arranque a frio da máquina

1. Coloque a máquina sobre uma superfície firme e plana.

Deslize o interruptor de paragem do motor para baixo.



2. Ajuste a alavanca para a aba de arranque (Engasgo) subir em "COLD START"
3. Pressione a bomba do carburador aprox. 8-10 vezes (até que a gasolina flua na linha)
4. Puxe a corda de arranque com um curso curto até que a resistência seja sentida (cerca de 100mm). Uma tração contínua, especialmente rápida, proporcionará uma faísca forte e o motor reportará após 2-3 sopros.

5. **Importante:** Depois de o motor ter comunicado, regule a alavanca para a aba de arranque (estrangulamento) de volta à posição "WARM START" e puxe imediatamente o motor de arranque novamente até o motor arrancar. "Ver também Iniciar dispositivo de vídeo na nossa página inicial"





6. Deixe o motor aquecer durante cerca de 10 minutos em marcha lenta sem carga

**NOTA:** Se a máquina não iniciar após repetidas tentativas, consulte os capítulos de resolução de problemas.

**NOTA:** Puxe sempre a corda de arranque para fora. Puxar o motor de arranque num ângulo faz com que a corda se esfregue contra o ilhó. A tração diagonal pode levar ao desgaste ou quebra do guincho da corda de arranque. Segure sempre a pega de arranque quando a corda se retrai. Nunca permita que a corda seja atirada para trás a partir de uma posição puxada. Isto pode danificar o dispositivo de arranque.

### 83. Arranque a quente da máquina

1. Coloque a máquina sobre uma superfície firme e plana.
2. Mover o interruptor de paragem do motor para baixo
3. Deslize o bloqueador para a posição "WARM START"
4. Puxe a corda de arranque com um curso curto até que a resistência seja sentida (cerca de 100mm). Uma tração contínua, especialmente rápida, proporcionará uma faísca forte e ligará o motor

Se a máquina não arrancar, prossiga novamente de acordo com "Arranque a frio da máquina"

#### **PARAR MÁQUINA**

Desbloqueie o acelerador. Permita que a máquina volte à marcha lenta. Pressione o interruptor de paragem do motor até a máquina parar.

#### INSTRUÇÕES DE SEGURANÇA ADICIONAIS

Antes de utilizar a sua máquina, repita as INSTRUÇÕES GERAIS DE SEGURANÇA neste manual.

#### ATENÇÃO

SE VOCÊ NÃO ESTÁ FAMILIARIZADO COM TÉCNICAS DE CORTE, PRATIQUE COM A MÁQUINA NA POSIÇÃO "OFF".

CORTE OU CORTE SEMPRE A ALTAS ROTAÇÕES DO MOTOR. Não deixe a máquina funcionar lentamente no início ou durante a operação de corte.

MANTENHA SEMPRE A SUA DISTÂNCIA NA ÁREA DE TRABALHO de latas, garrafas, pedras, etc. Objetos conspícuos podem causar ferimentos graves aos usuários ou espectadores e também podem danificar a máquina. Se um objeto for acidentalmente atingido, desligue imediatamente a MÁQUINA e verifique a máquina. Nunca faça funcionar a máquina com peças danificadas ou defeituosas.

NÃO utilize a máquina para qualquer outro fim que não seja aparar gramíneas.

NUNCA levante a cabeça de corte de nylon acima da altura do joelho durante a operação.

Não faça funcionar a máquina em declive se houver probabilidade de deslizar ou perder estabilidade.

### LIBERAÇÃO DA CABEÇA DE CORTE DE NYLON



Para liberar a rosca nova, deixe a máquina em potência máxima e "empurre" a Cabeça de corte de nylon contra o gramado. O thread é liberado automaticamente. A

fa

O escudo protetor corta o excesso de fio.



**CUIDADO:** Remova os detritos de grama regularmente para evitar o superaquecimento do eixo motriz. A deposição de grama ocorre quando as fibras das ervas daninhas se enroscam ao redor do eixo sob o escudo protetor. Esta condição impede que o eixo arrefeça corretamente. Remova os depósitos de grama com uma chave de fenda ou ferramenta semelhante somente quando a máquina estiver desligada.

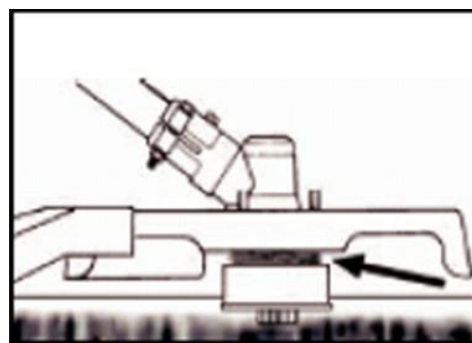
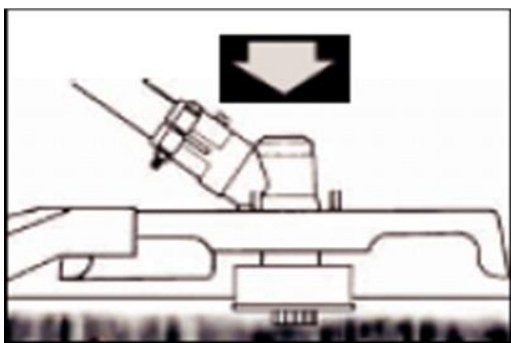

### 84. Técnicas de corte

Se a máquina tiver sido devidamente equipada com um escudo protetor e uma cabeça de corte de nylon, sua máquina irá aparar ervas daninhas inestéticas e grama alta com longos alcances e áreas ao longo de cercas, muros, propriedades e ao redor de árvores.

**NOTA:** Preste especial atenção ao corte em paredes de tijolo ou pedra, etc., o que leva a um rápido desgaste dos fios.

### CORTE MAIS PRECISO

Balançar o aparador de um lado para o outro com uma cabeça de corte de nylon. Não incline a cabeça de corte de nylon durante o trabalho. Para uma altura de corte correta, corte com antecedência em uma área de teste. Para uma altura de corte correta, corte com antecedência em uma área de teste. Mantenha a cabeça de corte de nylon no mesmo nível para uma profundidade uniforme

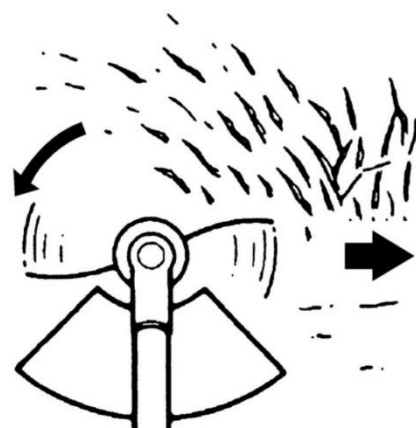

do corte.

### **CORTE EM TORNO DE ÁRVORES**

Aparar em torno de troncos de árvores com uma aproximação lenta; Assim, o fio não entra em contato com o tronco da árvore. Caminhe ao redor da árvore da esquerda para a direita.

Aproxime-se da grama ou ervas daninhas com a ponta do fio e incline ligeiramente a cabeça de corte de nylon.

### **Substitua rosca de nylon**

1. Desligue o motor.
2. Coloque o aparador no chão de modo a que a ferramenta de corte com o carretel virado para cima.
3. Abra o cortador e a bobina rodando o botão de bloqueio no amortecedor.
4. Corte o novo fio para 6 ou 5 metros e envolva-o firmemente em torno da bobina no sentido horário.



5. Retire o excesso de fio.
6. Depois que a bobina estiver enrolada, prenda as extremidades do fio como mostrado na imagem.



7. Passe as extremidades da rosca através dos orifícios na parte exterior da bobina.

7. Aperte a bobina interna com a bobina externa e gire-as umas contra as outras até clicarem.

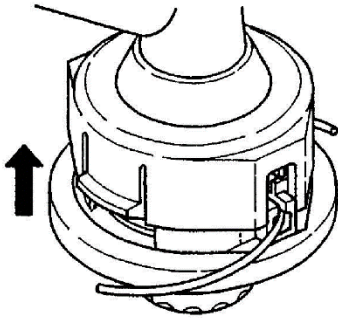

## 85. Manutenção e cuidados

Verificações e ajustes regulares devem ser realizados para garantir que o motor a gasolina mantenha seu excelente desempenho. A manutenção regular também garante uma vida útil a longo prazo. Consulte a tabela seguinte para obter informações sobre o ciclo de manutenção regular.

Wartungszyklus		Qualquer utilização	Todos os meses ou 10h	A cada 3 meses ou 25 horas	A cada 6 meses ou 50h	De 12 em 12 meses ou 100h	A cada 2 anos ou 300h
Componente							
Óleo lubrificante	Verifique o nível de óleo	■					
	Câmbio		■		■		
Filtro de ar	Verificar	■					
	Limpeza			■ <sup>a</sup>			
Vela de ignição	Rever & Ajustar					■	
	Câmbio						■
Velas de ignição (opcional)	Limpeza					■	
Arrefecimento	Exame				■		
Elementos de fixação, tais como porcas e parafusos	Verificar (apertar se necessário)						
Embreagem	Exame				■ <sup>b</sup>		
Marcha lenta sem carga	Verificar e ajustar					■ <sup>b</sup>	
Folga da válvula	Verificar e ajustar					■ <sup>b</sup>	
Câmara de combustão	Limpeza	300 h depois					
Combustível	Verificar					■	
Tanque de gás	Verificar					■	

Linha de combustível	Verificar	Todos os anos (substituir, se necessário)
----------------------	-----------	---

**ADVERTÊNCIA**

**A.** Aumente os intervalos de manutenção se trabalhar em ambientes poeirentos.

**Não.** Todas as operações de manutenção – exceto as indicadas no manual do proprietário

Os trabalhos devem ser realizados por pessoal de manutenção qualificado

**Não.** Para uso comercial, os ciclos de manutenção devem ser ajustados conforme necessário.

**Troca de óleo**

Recomenda-se substituir o óleo mesmo quando estiver quente e o óleo estiver propriedades lubrificantes.

1 Após o enchimento, verifique se a tampa do óleo está bem selada.

2 Ao trocar o óleo, desenrosque a tampa do óleo e incline para o gargalo de enchimento de óleo do motor recolher o óleo num recipiente adequado para óleos usados.

3 Preencha bastante óleo novo de 4 tempos.

4 Enrosque novamente a tampa do óleo.

Em caso de derrame, limpe o óleo que transborda e não se esqueça do seu

Lave bem as mãos com sabão.

**ADVERTÊNCIA**

Contacte a sua autarquia local para a eliminação dos óleos usados. Por favor elimine ausência de óleos usados na rede de esgotos ou no ambiente livre.

**Manutenção****Filtro de ar**

A função do filtro de ar é limpar impurezas, como poeira, do ar e removê-lo do ar.

evitar que estas partículas de pó entrem no interior da câmara de combustão e do carburador.

Para evitar qualquer dano ao carburador, é necessário realizar o regular

Realizar a manutenção do filtro de ar. Os intervalos de manutenção devem ser aumentados se em num ambiente poeirento.

**ADVERTÊNCIA**

Por favor, não use álcool ou agentes altamente inflamáveis para limpar o filtro de ar, pois

Isso pode levar a um incêndio ou até mesmo a uma explosão

É estritamente proibido operar o motor sem um filtro de ar, pois isso leva a um danos no motor.

1 Rode o parafuso no sentido contrário ao dos ponteiros do relógio para remover a tampa do filtro

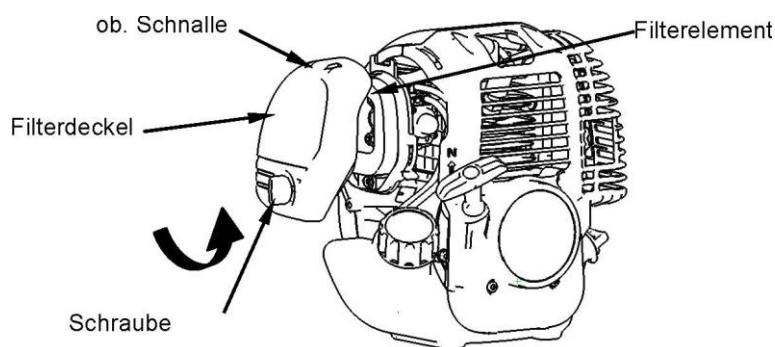

- 2 Utilize solventes ou detergentes não inflamáveis com uma elevada Ponto de inflamação para limpar o elemento filtrante e deixá-lo secar completamente.
- 3 Mergulhe o elemento filtrante em óleo lubrificante fresco e esprema para fora.
- 4 Coloque o elemento filtrante na posição correta novamente
- 5 Instale a tampa do filtro e aparafuse o parafuso de volta no sentido horário.

### Manutenção de Velas de ignição

Para assegurar o funcionamento normal do motor, a distância de ignição deve ser regulada entre 0,6 e 0,7 e estar livre de depósitos de carvão.

- 1 Desligue cuidadosamente o conector da vela de ignição. Não puxe o cabo, mas diretamente na ficha.
- 2 Use a chave de ignição fornecida para desenroscar a vela.
- 3 Inspeccione visualmente a vela de ignição para verificar se há danos ou desgaste do eletrodo. Remova os depósitos de carvão.

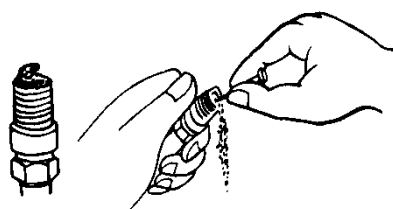

Limpeza de jazidas de carvão

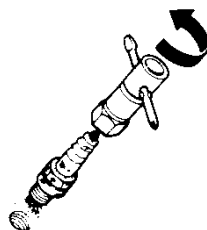

Remoção da vela de

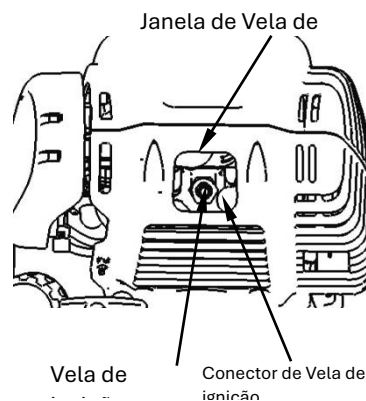

- 4 Verifique a folga com um medidor de amortecimento e dobre o elétrodo para a distância correta de 0,6 a 0,7 mm
- 5 Verifique a máquina de lavar da vela de ignição e aparafuse manualmente a vela de ignição nas primeiras 2-3 roscas.
- 6 Reinstale a tampa de ignição na vela de ignição

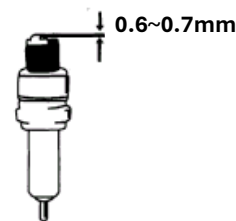

ADVERTÊNCIA



A vela de ignição deve ser aparafusada e, caso contrário, o motor funcionará quente e será danificado.

## Manutenção quando a máquina é armazenada

Se o motor não se destinar a ser utilizado durante um período de tempo mais longo, deve ser efetuada a seguinte manutenção:

- 1 Abra a tampa do combustível e esvazie completamente o combustível. Opere a bomba primária até que a gasolina tenha sido completamente removida das linhas.
- 2 Abra a tampa do óleo e escorra completamente o óleo lubrificante como descrito
- 3 Ajuste o virabrequim para o centro morto superior (puxando o acionador de partida) para garantir que o ar não leve à corrosão
- 4 Limpe todas as manchas de óleo e limpe as aletas de resfriamento. Coloque o aparelho num local limpo, seco e bem ventilado.

### AFIAÇÃO DA FACA DE ESCUDO.

1. Retire a lâmina de corte (E) do escudo protetor (F).
2. Aperte a faca em uma viseira. Afie facas com uma lima plana. Por favor, certifique-se de manter o ângulo da borda de corte. Mova a faca apenas numa direção.

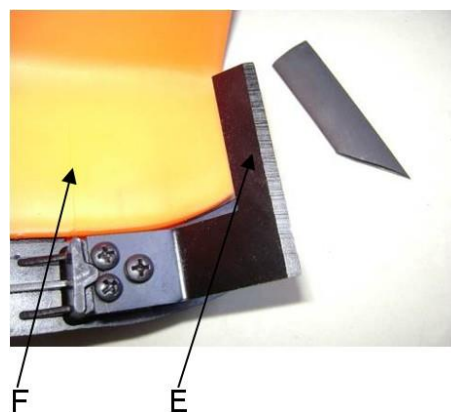

### ARMAZENANDO UMA MÁQUINA



**AVISO:** Se estes passos não forem tomados, formar-se-á placa no carburador e causar arranque difícil ou danos permanentes devido ao armazenamento.

1. Execute todas as manutenções gerais listadas na secção de manutenção do seu manual do utilizador.
2. Limpe o exterior da máquina, eixo motriz, escudo protetor e cabeça de corte de nylon.
3. Escorra o combustível do reservatório de combustível.
4. Depois que o combustível for drenado, ligue a máquina.
5. Deixe a máquina em marcha lenta sem carga até que a máquina pare sozinha. Isto limpa a seringa Carburador de combustível.
6. Deixe a máquina arrefecer (cerca de 5 minutos).
7. Use uma chave de vela de ignição, remova a vela de ignição.
8. Despeje 1 colher de chá de óleo limpo de 2 ciclos na câmara de combustão. Puxe a corda de arranque  
 Angansam várias vezes para revestir componentes internos. Substitua a vela de ignição.
9. Guarde a máquina num local fresco e seco, longe de qualquer fonte de ignição, tal como um queimador de óleo, esquentador, etc.

## **PROTEÇÃO DOS TRANSPORTES**

Certifique-se de que a máquina está bem virada durante o transporte para evitar perda de combustível, danos ou ferimentos.

Use uma proteção de transporte para chapas de metal durante o transporte e armazenamento.



## 86. Solução de problemas

### 1. Dificuldades com o comissionamento

Localização		Causa	Solução
Sem faísca	Vela de ignição	Depósito de carvão	Limpe a vela de ignição. Ajuste de folga 0.6~0.7mm Substitua a vela de ignição
	Outros	Bobina de ignição defeituosa, íman do volante de inércia demasiado fraco	bobina de ignição substituída volante de inércia substituído
Faísca fraca	Compressão	Muita gasolina na câmara de combustão, combustível ruim ou água no tanque	Retire a vela de ignição e deixe secar, substitua o combustível.
	O carburador já não bombeia óleo.	Linha petrolífera bloqueada	Limpeza do carburador e limpeza das linhas
	fornecimento normal de petróleo, mas fraca compressão	Anéis de pistão fechados, vela de ignição não apertada, cabeça do cilindro não apertada, folga incorreta da válvula ou tempo de ignição.	substituir, apertar, substituir ou ajustar
	fornecimento normal de petróleo e boa faísca	Mau contacto entre a tampa de ignição e a vela de ignição Curto-circuito ou interruptor on-off	troca ou cheque

### 2. Situações excepcionais durante a operação

Localização	Causa	Solução
O motor não atinge a velocidade	O estrangulamento está na posição errada. O sistema de escape não obstrui o fornecimento de ar. Os elementos móveis desgastaram a ignição, faísca fraca, folga de válvula muito grande. Cabeça do cilindro suavizada	Bloqueador aberto Substitua o sistema de escape Verifique ou substitua bobina de ignição, volante de inércia, vela de ignição Ajuste as válvulas Limpe a cabeça do cilindro
Fuga de fluidos operacionais	Linhas para o espaçamento da vela de ignição do entupimento do carburador incorretamente	Ajuste o tamanho da folga dos tubos substituídos e dos carburadores
Ruído do motor	Árvore de cames de posição de estrangulamento incorreta danificada	verificar a substituição da árvore de cames
Vazamento do carburador	Avaria da válvula de retenção na tampa do combustível	Substituída a tampa do combustível
	Junta do carburador desgastada	Substitua o carburador ou a junta

Se nenhuma solução de problemas resolver o problema, entre em contato com seu revendedor.

### 87. Atendimento ao cliente

Tenha o seu dispositivo comprado reparado apenas por especialistas qualificados e apenas com peças de reposição originais. Isso garante que a segurança do dispositivo seja mantida.

Se você não tiver os endereços dos centros de serviço autorizados, entre em contato com o escritório de vendas onde você comprou o dispositivo. Contacte diretamente o fabricante FUXTEC GmbH a qualquer momento sobre trabalhos de manutenção e aquisição de peças sobresselentes na [www.fuxtec.de](http://www.fuxtec.de)

### 88. Garantia

O período de garantia é de 36 meses a partir da data de compra. Mantenha o seu comprovativo de compra seguro. Excluem-se da garantia peças de desgaste e danos devido ao uso indevido, uso da força, alterações técnicas, uso de acessórios errados ou peças de reposição não originais e tentativas de reparo por pessoal não qualificado. As reparações ao abrigo da garantia só podem ser efetuadas por concessionários especializados autorizados.

### 89. Aviso de eliminação

Entre em contato com o município local para o descarte do dispositivo. Para fazer isso, descarte todos os materiais operacionais, como gasolina e óleo, com antecedência.

## 90. Declaração UE de Conformidade

**Declaramos:** **FUXTEC GMBH**

*Declaramos assim:* KAPPSTRAßE 69, 71083 HERRENBERG, ALEMANHA

**que a máquina a seguir está em conformidade com os requisitos essenciais de segurança e saúde relevantes das Diretivas CE devido ao seu projeto e construção, bem como no projeto colocado no mercado por nós.**

*que a máquina a seguir está em conformidade com os requisitos básicos de segurança e saúde apropriados da Diretiva CE com base em seu projeto e tipo, conforme colocado em circulação por nós.*

**No caso de uma modificação da máquina que não tenha sido acordada conosco, esta declaração perde a sua validade.**

*Em caso de alteração da máquina, não acordada por nós, esta declaração perderá a sua validade*

**Nome da máquina:** **Motorsense a gasolina/Rasentrimmer**

*Descrição da máquina:*

**Máquina:** FX-4MS131

*Tipo de máquina:*

**Marca registada:** **FUXTEC**

*Designação comercial*

Consumo de energia/deslocamento 31cm<sup>3</sup>

Nível de potência sonora medido Gemessener APL = 98dB

Schallleistungspegel

Nível de potência sonora garantido: Nível de LWA=113dB

potência sonora garantido

**Orientações relevantes da CE:** Diretiva CE de Máquinas **2006/42/CE**

*Diretivas CE aplicáveis:*

*Diretiva CE de Máquinas: 2006/42/EC*

Orientações CE sobre compatibilidade eletromagnética (EMC) **2004/108/CE**

*Diretiva CE de Compatibilidade Eletromagnética 2004/108/EG*

**Orientações da CE sobre emissões sonoras (2000/14/CEE e 2005/88/CE)**

*Diretiva CE relativa à emissão sonora (2000/14/CE e 2005/88/CE)*

**harmonizado** EN 11806-1

**Normas:** EN ISO 14982

*Normas harmonizadas aplicáveis:*

**Assinatura** /Data/Local

*Autorizados:*



**Nome e endereço da pessoa autorizada a**

**compilar a documentação técnica**

L. Zirkler, 30.08.2023

**estabelecida na Comunidade;**

FUXTEC GMBH - KAPPSTRAßE 69, 71083 HERRENBERG, ALEMANHA

Nome e endereço da pessoa autorizada a

elaborar o processo técnico, que deve estar

estabelecida na Comunidade

NEDERLANDSE VERSIE

# ORIGINELE GEBRUIKSAANWIJZING

Benzine Motorsense/Rasentrimmer

**FX-4MS131**



Uw nieuwe apparaat is zo ontwikkeld en ontworpen dat het voldoet aan de hoge normen van FUXTEC, zoals gebruiksgemak en gebruikersveiligheid. Als het goed wordt behandeld, zal dit apparaat u jarenlang goed van dienst zijn.



**WAARSCHUWING:** Om het risico op letsel te verminderen, moet de gebruiker deze handleiding lezen en begrijpen voordat hij het apparaat gebruikt.

FUXTEC GMBH











KAPPSTRASSE 69, 71083 HERRENBERG, DUITSLAND

We streven ernaar om onze producten continu te verbeteren. Daarom kunnen technische gegevens en afbeeldingen worden gewijzigd!

## 91. Specificaties

Type	<b>FX-4MS131</b>
Motor	1E139F, luchtgekoeld; 4-takt
Cilinderinhoud	31cm <sup>3</sup>
Maximaal uitgangsvermogen (kW) (in overeenstemming met ISO 8893)	0,8 kW / 6.000min <sup>-1</sup>
Maximaal toerental van de motor	10.000 min <sup>-1</sup>
Onbelast toerental van de machine	3.000 ±200min <sup>-1</sup>
LPA op de cabine	98dB(A) (K=3dB)
Gegarandeerde LWA	113dB(A)
Maximale trillingswaarden op de linker handgreep	6.090 m/s <sup>2</sup> k=1.5m/s <sup>2</sup>
Maximale trillingswaarden op de rechterhandgreep	6.789 m/s <sup>2</sup> k=1.5m/s <sup>2</sup>
Maximale diameter van de schroefdraad	Φ440mm (Φ2.5mm)
Draairichting van de snij-inrichting	tegen de klok in (zie merkteken op het bord)
Aantal handvatten	2 stuks
Droog gewicht (kg)	7,2
Inhoud brandstoftank (ml)	750
Inhoud olietank (ml)	Inhoud: 80ml
Olie	FUXTEC 4-takt bier (SAE30)
Kleppen speling	Speling inlaatklep: 1,6 mm, Speling uitlaatklep: 2,4 mm
Brandstofverbruik (kg/u) (in overeenstemming met ISO 8893)	0.89
Specifiek brandstofverbruik (g/kWh) (in overeenstemming met ISO 8893)	380
Gewicht (netto/bruto) in (kg)	7,5 / 10,0

## 92. Symbolen op de machine

	WAARSCHUWING! ONJUISTE TOESTAND KAN LEIDEN TOT: ERNSTIG LETSEL
	LEES EN BEGRIJP DEZE GEBRUIKSAANWIJZING VOOR GEBRUIK.
	DRAAG ALTIJD OOGBESCHERMING, GEHOORBESCHERMING EN HOOFDBESCHERMING
	DRAAG VOETBESCHERMING.
	DRAAG HANDSCHOENEN (Scherpe rand!).
	HET AANRAKEN VAN HET DRAAIENDE MES IS VERBODEN, LETSEL
	HOUD ALTIJD 15 METER AFSTAND VAN ANDERE PERSONEN AFSTAND
	HET GEGARANDEERDE GELUIDSNIVEAU VOLDOET AAN DE WETTELIJKE RICHTLIJNEN VOOR GELUID
	WAARSCHUWING VOOR RONDVLIEGENDE VOORWERPEN
	NIET ROKEN EN OPEN VUUR OP HET APPARAAT

	<p>WAARSCHUWING: GEVAAR VOOR HETE ONDERDELEN</p>
	<p>ZET ALTIJD DE MACHINE AAN EN ZORG ERVOOR DAT HET SNIJGEREEDSCHAP IS GESTOPT VOORDAT U HET MES REINIGT, VERWIJDEERT OF AFSTELT.</p>
	<p>WAARSCHUWING: UITLAATGASSEN VAN DIT PRODUCT INBEGREPEN CHEMICALIËN DIE KANKER VEROORZAKEN, GEBOORTEAFWIJKINGEN</p>
	<p><b>WAARSCHUWING!</b> VERANDER NOOIT DE MACHINE. ONJUIST GEBRUIK VAN DE MACHINE KAN ERNSTIG OF DODELIJK PERSOONLIJK LETSEL VEROORZAKEN.</p>
	<p><b>Vul voor gebruik 70 ml motorolie bij, 4 slagen en elke 10 uur. cheque.</b></p>
	<p><b>Waarschuwing! Ontvlambare materialen!</b></p>
	<p>Maximale snelheid van de spil (grastrimmer): 6600 <sup>min-1</sup></p>
	<p>Maximaal spindeltoerental (bosmaaier): 7100 <sup>min-1</sup></p>
<p><b>FUXTEC</b> </p> <p> Bitte reines Super Bleifrei 98 nutzen   Bei Erstinbetriebnahme 4-Taktöl (SAE30) einfüllen und alle 10 Std. Ölstand überprüfen.  </p>	
<p>Volg de instructies voor het tanken</p>	

Sta niet toe dat anderen deze machine gebruiken, tenzij ze volledig verantwoordelijk zijn en de handleiding van de machine hebben gelezen en begrepen en getraind zijn in de bediening ervan.





Het langdurig gebruik van een hulpmiddel stelt de gebruiker bloot aan trillingen die kunnen leiden tot wittevingerziekte (syndroom van Raynaud) of carpaal tunnelsyndroom. Deze aandoening vermindert het vermogen van de hand om temperatuur te voelen en te reguleren, veroorzaakt gevoelloosheid en warmtesensaties en kan leiden tot zenuw- en bloedsomloopschade en weefselsterfte. Niet alle factoren die leiden tot wittevingerziekte zijn bekend, maar koud weer, roken en ziekten die de bloedvaten en de bloedcirculatie aantasten, evenals grote of langdurige blootstelling aan trillingen worden genoemd als factoren bij de ontwikkeling van wittevingerziekte. Om het risico op wittevingerziekte en carpaal tunnel syndroom te verminderen, moet u rekening houden met het volgende:

Draag handschoenen en houd uw handen warm.

Neem regelmatig een pauze.

Alle bovenstaande voorzorgsmaatregelen kunnen het risico op wittevingerziekte of carpaal tunnel syndroom niet uitsluiten. Langdurige en regelmatige gebruikers wordt daarom geadviseerd om de conditie van uw handen en vingers nauwlettend in de gaten te houden. Zoek onmiddellijk medische hulp als een van de bovenstaande symptomen optreedt.



**Het geluid van het gereedschap kan uw gehoor beschadigen. Draag geluidsisolatie (Oropax of oorkappen) om het te beschermen. Langdurige en regelmatige gebruikers wordt geadviseerd om hun gehoor regelmatig te controleren. Wees vooral waakzaam en voorzichtig bij het dragen van gehoorbescherming, omdat dit uw vermogen om waarschuwingen (oproepen, alarmsignalen, enz.) te horen, beperkt.**

-  **WAARSCHUWING:** Een zekere mate van geluidsoverlast van dit apparaat is onvermijdelijk. Stel luidruchtig werk uit tot toegestane en aangewezen tijden. Houd indien nodig rusttijden aan en beperk de werktijd tot het absolute minimum. Voor hun persoonlijke bescherming en de bescherming van personen in de buurt moet geschikte gehoorbescherming worden gedragen.

### 93. Algemene veiligheidsinstructies

Deze machine mag alleen worden gebruikt voor het maaien of trimmen van gras, onkruid en kreupelhout. Gebruik het nooit voor andere doeleinden, dit kan letsel veroorzaken!

De juiste veiligheidsinstructies moeten in acht worden genomen. **STEL UZELF OF ANDEREN NIET BLOOT AAN GEVAAR.** Volg deze algemene veiligheidsinstructies.

- Draag altijd een veiligheidsbril ter bescherming van de ogen. Lang haar moet naar achteren worden vastgebonden. Draag geen losse kleding of sieraden die verstrikt kunnen raken in bewegende delen van de machine. Er moeten altijd veilige, sterke en antislip veiligheidsschoenen worden gedragen. Het wordt aanbevolen om benen en voeten af te dekken om uzelf tijdens het gebruik te beschermen tegen vliegenpuin.
- Controleer de hele machine op losse onderdelen (schroefmoer, bouten, schroeven, enz.). Onderhoud of vervang ze indien nodig, voordat u de machine gebruikt. Gebruik met deze aandrijfkop geen andere accessoires dan die welke door ons bedrijf worden aanbevolen. Anders, ernstig letsel van de gebruiker of omstanders, en schade aan de machine.
- Houd de handgrepen vrij van olie en brandstof.
- Gebruik altijd de juiste bewegingen en de schouderriem bij het snijden.
- Rook niet bij het mengen van de brandstof of het vullen van de container.
- Meng geen brandstof in een afgesloten ruimte of in de buurt van open vuur. Zorg voor voldoende ventilatie/ventilatie.
- Mengen en opslaan van het brandstofmengsel in een geëtiketteerde Container goedgekeurd volgens de lokale regelgeving voor dergelijk verbruik Wordt.
- Verwijder nooit de dop van de brandstoftank terwijl de machine draait.
- Gebruik de machine niet in een afgesloten ruimte of gebouw. Uitlaatgassen bevatten gevaarlijke koolmonoxide.
- Probeer de machine niet af te stellen terwijl u de machine laat draaien en dragen. Plaats de machine altijd op een vlakke, heldere ondergrond.
- Gebruik de machine niet als deze beschadigd is. Verwijder nooit de bescherming van de machine. Als u dit niet doet, kan dit leiden tot ernstig letsel voor de bediener of toeschouwers, evenals schade aan de machine.
- Controleer het te snijden gebied en verwijder eventuele resten die verstrikt kunnen raken in de nylon snijkop of het snijblad. Verwijder ook alle mogelijke voorwerpen die de machine tijdens het snijden zou kunnen rondslingeren.
- Laat de machine nooit onbeheerd achter.
- Rek je niet te ver naar voren uit. Zorg te allen tijde voor een stevige stand en evenwicht. Laat de machine niet draaien wanneer u op een touwladder of in een andere onstabiele staande positie staat.
- Kinderen hebben geen toegang tot de machine. Toeschouwers moeten in een veiligheidsafstand tot het werkgebied, minimaal 15 METER

- Houd uw handen en voeten tijdens het werkproces vrij van de nylon snijkop of het metalen mes .
- Gebruik de machine niet als u moe, ziek of onder invloed bent van medicijnen, drugs of alcohol.
- Gebruik een onbeschadigde nylon snijkop. Als u een rots of een ander obstakel raakt, stop dan de machine en controleer de nylon snijkop. Een defecte of ongebalanceerde nylon snijkop mag nooit worden gebruikt.
- Voordat u begint, na een storing of klap, moet u het apparaat controleren en ervoor zorgen dat het in goede staat verkeert.
- **Aandacht!** Lokale regelgeving kan het gebruik van de machine beperken.
- Houd het apparaat altijd in goede staat met het snijgereedschap.
- Houd er rekening mee dat onjuist onderhoud, het gebruik van niet-conforme reserveonderdelen of het verwijderen of wijzigen van veiligheidsvoorzieningen schade aan het apparaat en ernstig letsel kunnen veroorzaken bij de persoon die ermee werkt.
- Zet het apparaat tijdens transport goed vast om brandstofverlies, schade aan het apparaat en letsel te voorkomen.
- Controleer bij machines met een koppeling regelmatig of de snijaccessoires stoppen met draaien wanneer de motor stationair draait.
- Controleer de machine voor elk gebruik op losse bevestigingsmiddelen, brandstoflekken, beschadigde onderdelen, enz. Vervang beschadigde onderdelen voor gebruik.
- Het is noodzakelijk om voldoende pauzes te nemen en regelmatig van werkhouding te veranderen.

#### 94. Instructies voor accessoires

- Bewaar de machine niet in een afgesloten ruimte waar brandstofdampen een open vuur kunnen bereiken van de warmwaterboilers, ovens, enz. Bewaar de machine in een goed geventileerde ruimte.
- Zorg ervoor dat uw product alleen is uitgerust met originele accessoires. Deze onderdelen zijn verkrijgbaar bij uw dealer. Het gebruik van andere hulpparaatuur of accessoires kan letsel veroorzaken bij gebruikers en schade aan de machine.
- Reinig de motor volledig, vooral de brandstoftank en het luchtfilter. Na gebruik van het apparaat moeten alle brandstoffen worden ontladen.  
verwijderen.
- **BELANGRIJK:** Zorg er bij het tanken van brandstof voor dat de machine is uitgeschakeld en afgekoeld. Tank nooit als de machine draait of heet is. Als er benzine is gemorst, veeg deze dan op voordat u de machine start.
- Houd tijdens het werk minimaal 15 meter afstand van andere mensen.
- Wanneer u als toeschouwer een gebruiker van de machine benadert, moet u zorgvuldig hun aandacht trekken en bevestigen dat de gebruiker de machine stopt. Laat de

gebruiker niet schrikken of afleiden, anders kunt u een onveilige situatie veroorzaken.

- Raak nooit de nylon snijkop of het metalen mes aan wanneer de machine draait. Als het nodig is om de beschermkap of het snijgereedschap te vervangen, zorg er dan voor dat de machine en het snijgereedschap tot stilstand zijn gekomen.
- De machine moet UIT staan voordat u het werkgebied van de machine wijzigt.
- Zorg ervoor dat de nylon snijkop geen stenen of andere harde voorwerpen.
- Zorg er altijd voor dat er geen schroeven zijn losgeraakt of dat de machine niet oververhit raakt.
- Laat de machine indien nodig onderhouden door een erkende dealer. Als de machine defect is, mag u deze niet meer laten draaien.
- Raak bij het starten of bedienen van de machine nooit hete onderdelen zoals de uitlaat, bougiekabels of bougie aan.
- Nadat de machine is gestopt, is de uitlaat nog heet. Plaats de machine nooit in de buurt van brandbare materialen (droog gras, ontvlambare gassen of ontvlambare vloeistoffen, enz.).
- Let er vooral op dat bij gebruik in de regen of direct na de regen de grond glad kan zijn.
- Als u glijdt of op de grond valt, laat dan de gashendel onmiddellijk los.
- Pas op dat u de machine niet laat vallen of obstakels raakt.
- Voordat u de machine afstelt of repareert, moet u ervoor zorgen dat de machine is uitgeschakeld en de bougieconnector is verwijderd.
- Als de machine voor langere tijd wordt opgeslagen, tap dan brandstof af uit de brandstoftank en carburateur, reinig de onderdelen, zet de machine op een veilige plaats en zorg ervoor dat de machine op een veilige plaats staat.  
dat de machine volledig is afgekoeld.
- Voer constante controles uit voor een veilige en efficiënte werking. Voor een volledige inspectie van uw machine neemt u contact op met een gespecialiseerde werkplaats.
- Houd de machine uit de buurt van vuur of vonken.
- Wees voorzichtig bij het gebruik ervan. Er bestaat gevaar voor terugslag en terugslag.
- Wees uiterst voorzichtig bij het gebruik van deze machine met het snijblad. Een terugslag van het snijmes is een reactie die kan optreden wanneer het roterende snijmes een voorwerp raakt dat niet kan worden gesneden. Dit contact zorgt ervoor dat de snijbladen even stilstaan en dan plotseling met versnelde kracht van het geraakte object afduwen. Deze terugslagreactie kan zo gewelddadig zijn dat de bediener de controle over de machine verliest. Een terugslag van het snijmes kan zonder waarschuwing optreden als het snijmes een obstakel tegenkomt, geblokkeerd raakt of vast komt te zitten. Dit is waarschijnlijker in gebieden waar het moeilijk is om het materiaal dat moet worden gesneden bij te houden. Om gemakkelijk en veilig te kunnen

snoeien, pakt u het onkruid dat u wilt maaien van rechts naar links aan. In het geval dat een voorwerp of houten stok onverwachts wordt geraakt, kan dit een terugslag van het snijmes verminderen.

### **SNIJDEN MET EEN SNIJMES**

Metalen plaat met 3 tanden is uitgerust met de machine.

De metalen plaat wordt gebruikt voor het snoeien van struiken en onkruid met een diameter tot 3/4 inch. Het gebruik van het zaagblad met deze machine is verboden.

#### **WAARSCHUWING**



#### **VOOR GEVAAR**

Snijd niet met botte, gebarsten of beschadigde metalen messen.

Controleer voor het werken het gebied op obstakels zoals stenen, metalen staven of andere voorwerpen. Als deze niet worden verwijderd

Markeer deze positie zodat een botsing met het mes

wordt vermeden. Leidingen kunnen vast komen te zitten aan de bladkop en flap of in de lucht worden geslingerd.

#### **WAARSCHUWING**



#### **VOOR GEVAAR**

Gebruik de bosmaaier niet voor het zagen van bomen.

#### **WAARSCHUWING**



#### **VOOR GEVAAR**

Gebruik de schouderriem constant. Stel de riem af en bevestig deze en Riemklemplaat op de machine zodat de machine zich enkele cm boven de grond bevindt

Hangt.

De snijkop en het bescherschild moeten in alle richtingen horizontaal zijn

. Klem de machines aan de rechterkant van uw

**WAARSCHUWING**  **VOOR GEVAAR**

Draag daarnaast hoofd-, oog-, gezichts- en gehoorbescherming en schoenen tegen gladde oppervlakken. Draag geen grendels, sieraden of losse, bungelende kleding die vast kan komen te zitten in de machine. Draag geen schoeisel met onbeschermden tenen en werk Niet op blote voeten of zonder beenbescherming. In bepaalde situaties, Je draagt hoofdbescherming.

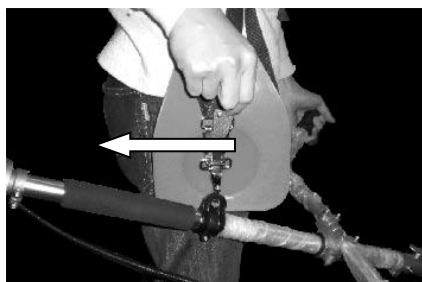
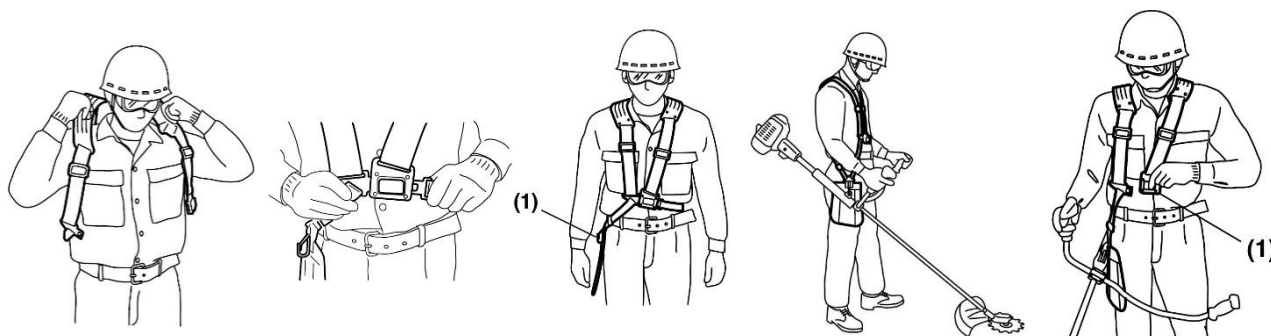

De schouderriem is voorzien van een snelsluiting (zie foto). U kunt de schouderriem snel verwijderen door aan de snelsluiting te trekken .

Lees de handleiding aandachtig door. Zorg ervoor dat u volledig vertrouwd bent met de bedieningselementen en het juiste gebruik van de machine. Leg vast hoe u de machine kunt stoppen en de machine kunt uitschakelen. Begrijp hoe u de machine kunt stoppen en stoppen. Begrijp hoe u een uitgerekt hulpstuk snel kunt losmaken.

Laat niemand de machine gebruiken zonder de juiste instructies. Zorg ervoor dat de gebruiker de voet-, been-, oog-, gezichts- en gehoorbescherming draagt. Houd het gebied vrij van toeschouwers, kinderen en huisdieren. Laat kinderen nooit de machine bedienen of ermee spelen.

Laat niemand de GEVARENZONE betreden wanneer u met u samenwerkt. De gevarenzone is een gebied met een straal van 15 meter (ongeveer 16 stappen) of in 50 voet. Sta erop aan dat mensen in de GEVAARSZONE oogbescherming dragen tegen weggegooide voorwerpen buiten de gevarenzone.

Als de machine moet worden gebruikt op een plaats waar zich onbeschermden mensen bevinden, werk dan met een laag gesmoord toerental om het risico op weggeslingerde voorwerpen te verminderen.

## 95. Overzicht van componenten

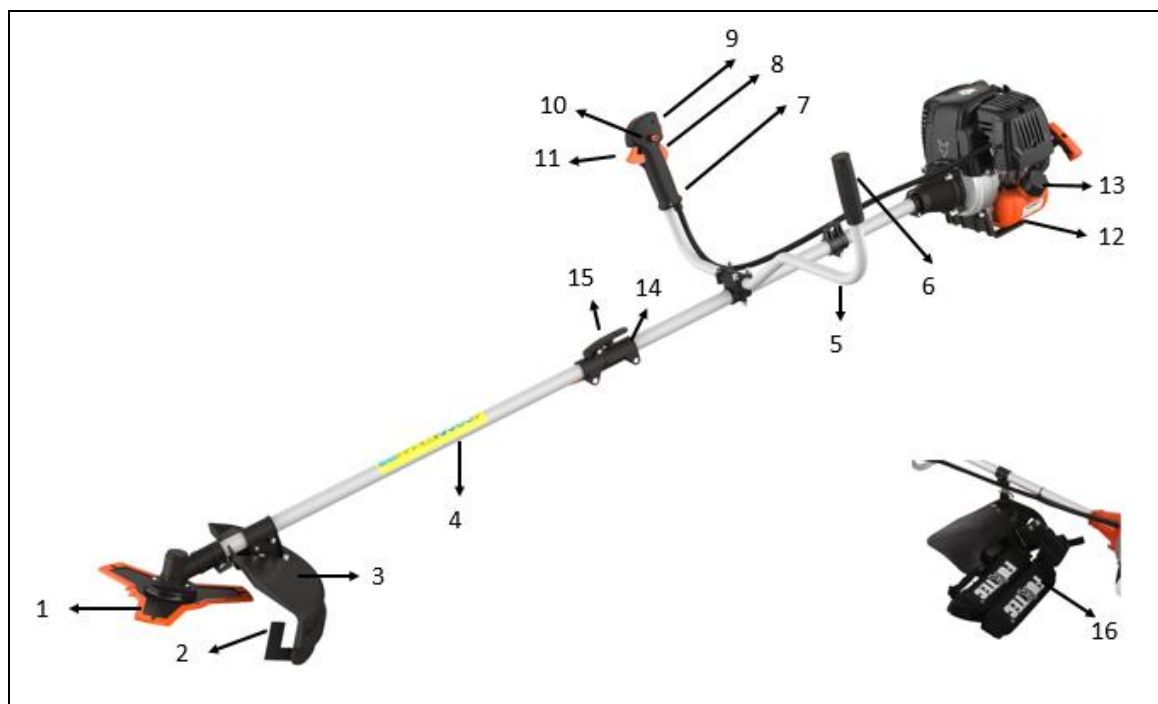

1. BLAD (3-tands)
2. SNIJMESSEN
3. SCHILD
4. AANDRIJFAS
5. U-HANDGREEP
6. EXTRA HANDVAT
7. HANDVAT
8. GASBARRIÈRE\*
9. MOTORSTOPSCHAKELAAR
10. VEILIGHEIDS VERGREDELING
11. WURGEN
12. TANK
13. TANKDOP
14. VERBINDEN
15. VLEUGEL SCHROEF
16. SCHOUDERRIEM

\*8 THROTTLE LOCK voorkomt onbedoeld accelereren van de motor. De gashendel kan alleen worden ingedrukt als de gashendelvergrendeling wordt ingedrukt.

## 96. Montage der Motorsense

### Bevestiging van het handvat

Het handvat moet voor gebruik worden gemonteerd.

Volg de volgende afbeeldingen voor een correcte installatie.

### Montage van de handgreepbuis voor gebruik

Plaats schaal B op de asbuis omhoog en omlaag, schroef beide schalen en de asbuis aan elkaar.

Plaats de handgreep in de meegeleverde klembus, die al aan de asbuis is bevestigd. Plaats nu de andere kom erop en schroef beide halve schalen en de handvatbuis aan elkaar. Zorg ervoor dat u de afbeelding "Componenten" raadpleegt om er zeker van te zijn dat het handvat in de juiste positie staat!

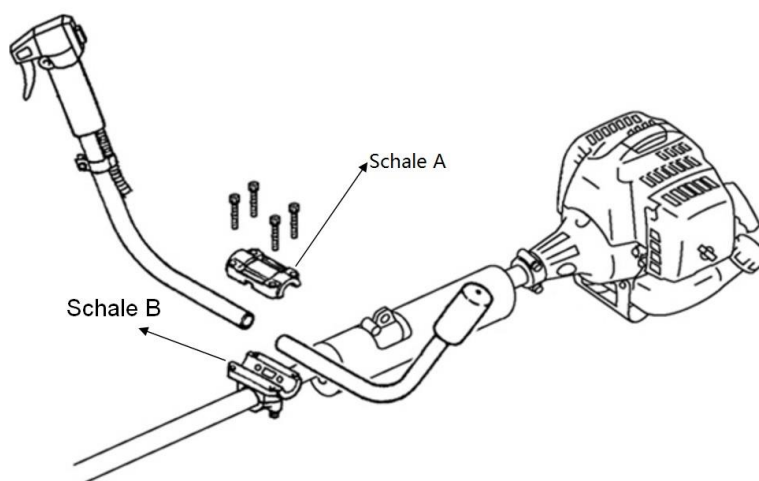

### Montage van de aandrijfjas

1). Breng de aandrijfjas aan op de hoofdas zodat het gat van de as is uitgelijnd met de borgpen van de connector.



2). Bedien de borgbout en steek de aandrijfjas in de hoofdas. Laat de borgpen los en zorg ervoor dat de borgpen in het gat klikt.



3). Draai de vleugelschroef met de klok mee om de verbinding vast te zetten.





## Installatie van het beschermende schild

Monteer de beschermkap op de aandrijfasbuis tegen het transmissiehuis. Draai de houder van de beschermkap zo stevig vast dat de beschermkap tijdens het gebruik niet beweegt of naar beneden glijdt.



## De Rasentrimmers in elkaar zetten

Stap 1:

Steek de sleutel (1) in het gat van de aandrijfkop zodat de aandrijfjas vergrendeld is. Draai de moer los en verwijder deze. Aangezien dit een veiligheidsmoer is, moet u ervoor zorgen dat hier een linkse schroefdraad zit

Stap 2:

Monteer het afstandsstuk (2) en monteer de draadspool op de tandwielas. En draai het dan met de hand vast.

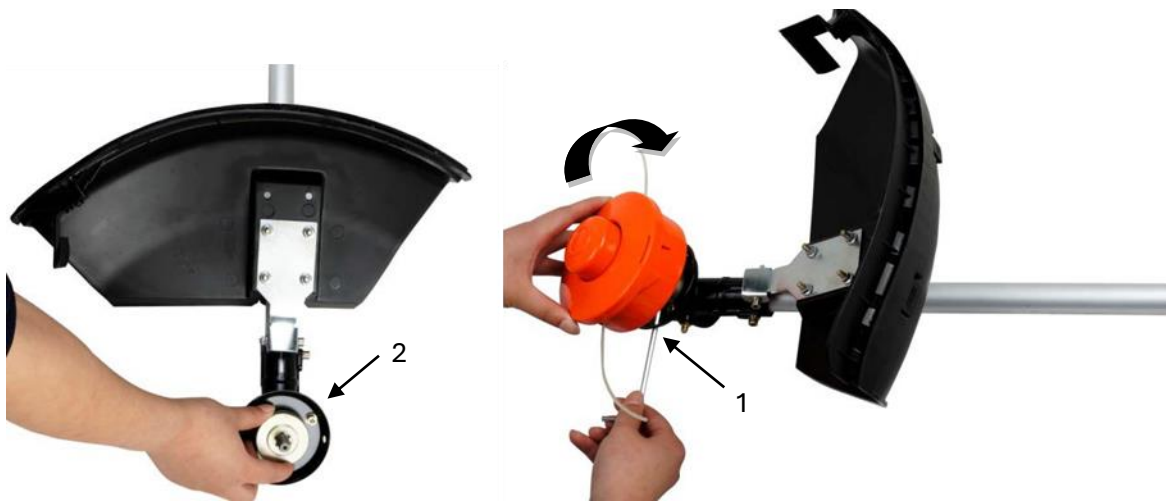

### Waarschuwing!



Zorg ervoor dat alle componenten correct zijn gemonteerd en gemonteerd en dat alle schroeven zijn vastgedraaid.

## Installatie van het beschermende schild

Monteer de beschermkap op de aandrijfasbuis tegen het transmissiehuis. Draai de houder van de beschermkap zo stevig vast dat de beschermkap tijdens het gebruik niet beweegt of naar beneden glijdt.



## Montage van het metalen mes

Stappen:

1. Steek de sleutel (1) in het gat van de transmissiekop.
2. Verwijder de moer, het deksel (4) en bovenste afstandhouder (3) van de aandrijfas
3. Leg de metalen plaat op de bodem Afstandhouder (2). Zorg ervoor dat de geselecteerde de zijde van het snijmes in contact is met de schijf (2).
4. Schuif het bovenste afstandsstuk (3) over de aandrijfas op de metalen plaat. Zorg ervoor dat u de bovenkant van het snijmes in contact komt met de afstandhouder (3).
5. Plaats het deksel (4) en schroef de Wartelmoer vast met vergrendelde tandwielkop (zie punt 1)



## Controleer het oliepeil.

- 1 Plaats de motor horizontaal op de vloer.
- 2 Schroef de peilstok los en controleer het oliepeil  
Controleer welke tot aan de olievulopening moet komen
- 3 Als het oliepeil te laag is, gebruik dan de aanbevolen olie  
Vul bij tot aan de olievulopening.
- 4 Draai de oliedop dicht.



### WAARSCHUWING



De inhoud van de olietank is 75ml.

Vanwege de lage capaciteit is het noodzakelijk om  
Vul de olie langzaam bij om overlopen en morsen te veroorzaken  
te vermijden. Controleer elke 10 werkuren de  
Oliepeil en indien nodig bijvullen

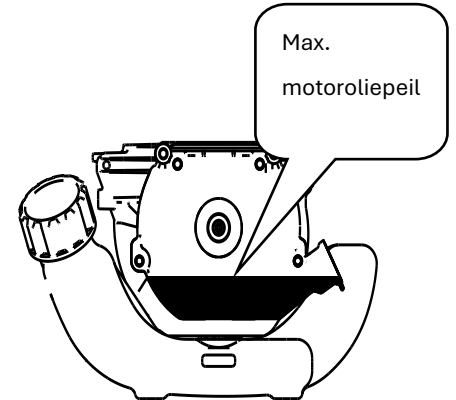

### WAARSCHUWING



Wij raden de Oregon 4-takt olie aan  
of oliën van een ander merk

SAE 10W-30 bij een normale omgevingstemperatuur.

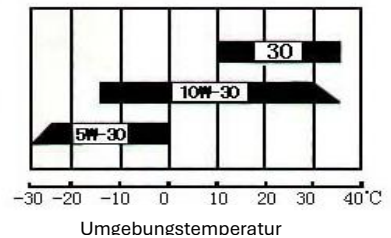

### WAARSCHUWING



Het gebruik van 2-taktolie is niet toegestaan en verkort de levensduur van de motor.

De aanbevolen bedrijfstemperatuur ligt tussen -5°C en +40°C

## Aanbevolen brandstof

Het wordt aanbevolen om loodvrije benzine te gebruiken met een octaangetal van 90# of hoger om het vastleggen van koolstof in de verbrandingskamer te verminderen. Gebruik geen oude of vuile benzine. Gebruik geen brandstofmengsel van motorolie en benzine. Houd de brandstoftank stofvrij en voorkom dat er water in de tank komt. Soms zullen er misfires zijn bij overbelasting, wat normaal is.

Als de misfires onder normale belasting hoorbaar zijn, raden we aan de benzine te vervangen. Als de ontstekingsfout daarna nog steeds aanwezig is, raadpleeg dan een geautoriseerde werkplaats.



### WAARSCHUWING

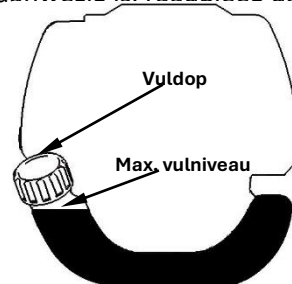

- Benzine is licht ontvlambaar en kan bij vonken een explosie veroorzaken.
- Tank alleen in goed geventileerde ruimtes en laat de motor afkoelen voordat u gaat tanken. Roken en open vuur, evenals eventuele vonken, moeten tijdens het tanken worden vermeden.
- Vul de tank niet te vol (het niveau mag niet hoger zijn dan het mondstuk van de tank). Controleer na het tanken of de tankdop goed gesloten is.
- Vermijd het morsen van benzine.
- Houd de machine uit de buurt van kinderen

Tankinhoud: S35 (139F/P-B) 0.6L

Benzine met ethanolgehalte

De motor kan worden bediend met E10 benzine. Gebruik echter geen benzine met een hoger ethanolgehalte van 10%.

### 97. Koude start van de machine

1. Plaats de machine op een stevige en vlakke ondergrond. Schuif de motorstopschakelaar naar beneden.



2. Stel de hendel voor de startklep af (Verstikking) ga omhoog op "KOUDE START"
3. Druk op de carburateurpomp ca. 8-10 keer (totdat er benzine in de leiding stroomt)
4. Trek het startkoord met een korte slag naar buiten totdat er weerstand wordt gevoeld (ongeveer 100 mm). Een continue, vooral snelle trekkracht zorgt voor een sterke vonk en de motor meldt zich na 2-3 trekjes.
5. **Belangrijk:** Nadat de motor zich heeft gemeld, zet u de hendel voor de startklep (choke) terug in de stand "WARME START" en trekt u onmiddellijk weer aan de starter totdat de motor start. "Zie ook Video Device Start op onze homepage"
6. Laat de motor ongeveer 10 minuten opwarmen terwijl hij



stationair draait

**OPMERKING:** Als de machine na herhaalde pogingen niet start, raadpleeg dan de hoofdstukken over probleemoplossing.

**NOTITIE:** Trek het startkoord altijd recht naar buiten. Door de starter schuin te trekken, wrijft het touw tegen het oog. De diagonale trekkracht kan leiden tot rafelen of breken van de startlift. Houd altijd de starthandgreep vast wanneer het touw zich terugtrekt. Laat het touw nooit terugslingeren vanuit een uitgetrokken positie. Dit kan het startapparaat beschadigen.

### 98. Warme start van de machine

1. Plaats de machine op een stevige en vlakke ondergrond.
2. Zet de motorstopschakelaar omlaag
3. Schuif de choke naar de stand "WARM START"
4. Trek het startkoord met een korte slag naar buiten totdat er weerstand wordt gevoeld (ongeveer 100 mm). Een continue, bijzonder snelle trekkracht zorgt voor een sterke vonk en start de motor

Als de machine niet start, ga dan opnieuw verder volgens "Koude start van de machine"

### DE MACHINE VAN HET EINDE

Ontgrendel de gashendel. Laat de machine teruggaan naar stationair. Druk op de motorstopschakelaar totdat de machine tot stilstand komt.

### AANVULLENDE VEILIGHEIDSINSTRUCTIES

Voordat u uw machine in gebruik neemt, herhaalt u de ALGEMENE VEILIGHEIDSINSTRUCTIE in deze handleiding.

### VOORZICHTIGHEID

ALS U NIET BEKEND BENT MET TRIMTECHNIEKEN, OEFEN DAN MET DE MACHINE IN DE "UIT"-STAND.

TRIM OF SNIJD ALTIJD BIJ HOGE MOTORTOERENTALLEN. Laat de machine niet langzaam draaien aan het begin of tijdens het trimmen.

HOUD ALTIJD AFSTAND IN HET WERKGEBIED van blikken, flessen, stenen, enz. Opvallende voorwerpen kunnen ernstig letsel veroorzaken bij gebruikers of toeschouwers en kunnen ook de machine beschadigen. Als er per ongeluk tegen een voorwerp wordt gestoten, ZET dan onmiddellijk de MACHINE UIT en controleer de machine. Laat de machine nooit draaien met beschadigde of defecte onderdelen.

Gebruik de machine NIET voor andere doeleinden dan het trimmen van gras.

Til de nylon snijkop NOOIT boven kniehoogte tijdens het gebruik.

Laat de machine niet op een helling draaien als de kans bestaat dat u wegglijdt of de stabiliteit verliest.

### LOSLATEN VAN NYLON SNIJKOP

Om verse draad los te maken, laat u de machine op vol vermogen staan en "duwt" u



de

Nylon snijkop loopt tegen gazon. De draad wordt automatisch losgelaten. Het mes in

Beschermend schild snijdt overtollige draad af.



LET OP: Verwijder regelmatig grasresten om oververhitting van de aandrijfas te voorkomen. Grasafzetting treedt op wanneer vezels van het onkruid verstrikt raken rond de schacht onder het beschermende schild. Deze toestand zorgt ervoor dat de as niet goed afkoelt. Verwijder grasafzettingen alleen met een schroevendraaier of iets dergelijks als de machine is uitgeschakeld.

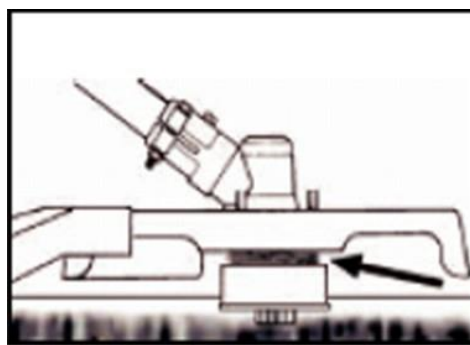
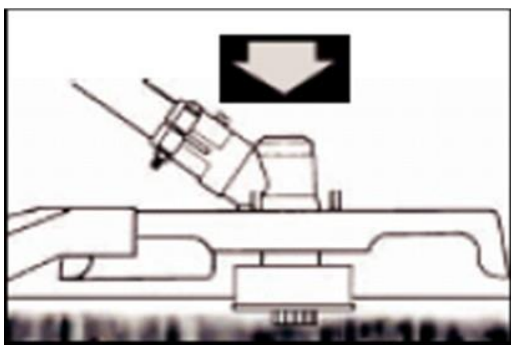

### 99. Technieken voor trimmen

Als de machine goed is uitgerust met een beschermend schild en een nylon snijkop, zal uw machine lelijk onkruid en hoog gras snoeien met een lange reikwijdte en gebieden langs hekken, muren, eigendommen en rond bomen.

NOTITIE: Besteed speciale aandacht aan het bijsnijden van bakstenen of stenen muren, enz., wat leidt tot snelle draadslijtage.

### NAUWKEURIGER TRIMMEN

Zwaai de trimmer heen en weer met een nylon snijkop. Kantel de nylon snijkop niet tijdens het werken. Voor de juiste maaihoogte trimt u vooraf in een testruimte. Voor de juiste maaihoogte trimt u vooraf in een testgebied. Houd de nylon snijkop op hetzelfde niveau voor een gelijkmatige diepte van de snede.

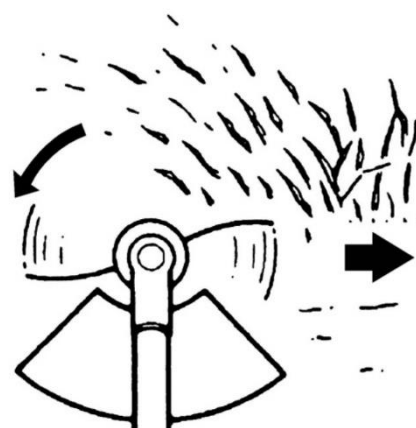

## SNOEIEN ROND BOMEN

Snoei rond boomstammen met een langzame aanpak; De draad komt dus niet in contact met de boomstam. Loop van links naar rechts om de boom heen. Benader gras of onkruid met de punt van de draad en kantel de nylon snijkop lichtjes.

### Nylondraad vervangen

1. Zet de motor af.
2. Plaats de trimmer op de vloer zodat het snijgereedschap met de spoel naar boven wijst.
3. Open het mes en de spoel door aan de vergrendelknop op de schokdemper te draaien.
4. Knip de nieuwe draad af tot 6 of 5 meter en wikkel deze strak om de spoel met de klok mee.
5. Verwijder de overtollige draad.



6. Nadat de spoel is ingepakt, bevestigt u de draadeinden zoals aangegeven in de afbeelding.



7. Steek de draadeinden door de gaten in het buitenste spoelgedeelte.

8. Knijp met de buitenste spoel in de binnenste spoel en draai ze tegen elkaar totdat ze vastklikken.

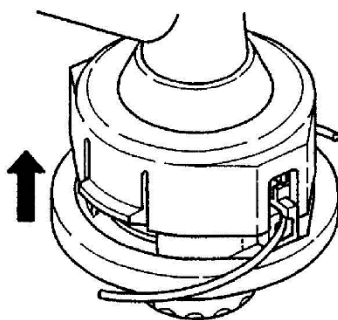

## 100. Onderhoud en verzorging

Regelmatige controles en afstellingen moeten worden uitgevoerd om ervoor te zorgen dat de benzinemotor zijn uitstekende prestaties behoudt. Regelmatig onderhoud zorgt ook voor een lange levensduur. Zie de volgende tabel voor de reguliere onderhoudscyclus.

Wartungszyklus		Elk gebruik	Elke maand of 10 uur	Elke 3 maanden of 25 uur	Elke 6 maanden of 50 uur	Elke 12 maanden of 100 uur	Elke 2 jaar of 300 uur
Smeerolie	Controleer het oliepeil	■					
	Ruilen		■		■		
Luchtfilter	Cheque	■					
	Schoon			■een			
Bougie	Herzien en aanpassen					■	
	Ruilen						■
Bougies (optioneel)	Schoon					■	
Verkoeling	Onderzoek				■		
Bevestigingsmiddelen zoals bouten en moeren	Controleren (vastdraaien indien nodig)						
Koppeling	Onderzoek				■b		
Stationair	Controleren en bijsturen					■b	
Kleppen speling	Controleren en bijsturen					■b	
Verbrandingskamer	Schoon	300 uur daarna					
Brandstof	Cheque					■	
Gastank	Cheque					■	
Brandstofleiding	Cheque	Alle bouwjaren (vervang indien nodig)					



### WAARSCHUWING

- A. Verhoog de onderhoudsintervallen als u in stoffige omgevingen werkt.
- B. Alle onderhoudswerkzaamheden – behalve die vermeld in de gebruikershandleiding  
Werkzaamheden moeten worden uitgevoerd door gekwalificeerd onderhoudspersoneel
- C. Voor commercieel gebruik moeten de onderhoudscycli indien nodig worden aangepast.

### Olie verversen



Het wordt aanbevolen om de olie te vervangen, zelfs als deze heet wordt en de olie smerende eigenschappen.

1 Controleer na het vullen of de oliedop goed is afgesloten.

2 Draai bij het verversen van de olie de oliedop los en kantel deze naar de oliëvulopening van de motor om de olie op te vangen in een geschikte container voor afgewerkte olie.

3 Vul voldoende nieuwe 4-taktolie bij.

4 Schroef de oliedop er weer in.

Veeg in geval van morsen de overlopende olie weg en vergeet niet uw

Was de handen goed met zeep.

## WAARSCHUWING

Neem contact op met uw plaatselijke gemeente voor de afvoer van de afgewerkte olie. Gelieve weg te gooien

Geen afgewerkte olie in het riool of in het vrije milieu.

## Onderhoud

### Luchtfilter

De functie van het luchtfilter is om onzuiverheden zoals stof uit de lucht te verwijderen en uit de lucht te verwijderen.

Voorkom dat deze stofdeeltjes het interieur van de verbrandingskamer en de carburateur binnendringen.

Om schade aan de carburateur te voorkomen, is het noodzakelijk om de reguliere

Voer onderhoud uit aan het luchtfilter. Onderhoudsintervallen moeten worden verlengd als in in een stoffige omgeving.

## WAARSCHUWING

Gebruik a.u.b. geen alcohol of licht ontvlambare middelen om het luchtfilter schoon te maken, aangezien Dit kan leiden tot brand of zelfs een explosie

Het is ten strengste verboden om de motor zonder luchtfilter te laten werken, omdat dit leidt tot een schade aan de motor.

1 Draai de schroef tegen de klok in om het filterdeksel te verwijderen

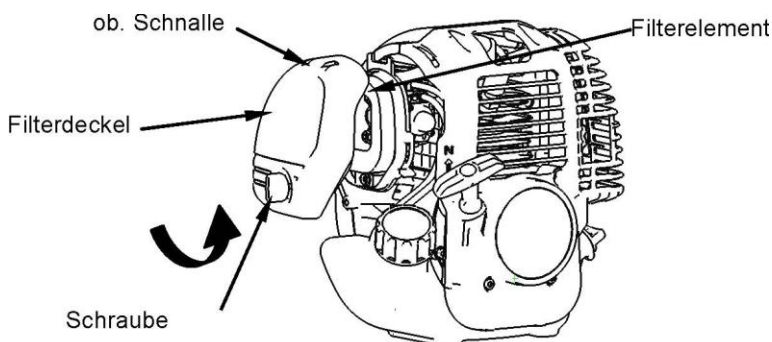

2 Gebruik niet-ontvlambare oplosmiddelen of reinigingsmiddelen met een hoge

Vlampunt om het filterelement schoon te maken en volledig te laten drogen.

3 Dompel het filterelement in verse smeerolie en knijp het er vervolgens uit.

4 Plaats het filterelement weer in de juiste positie

5 Plaats het filterdeksel en draai de schroef met de klok mee weer vast.

## Bougie onderhoud

Om de normale werking van de motor te garanderen, moet de ontstekingsafstand worden ingesteld op 0,6-0,7

en vrij zijn van steenkoolafzettingen.

1 Koppel de bougiestekker voorzichtig los. Trek niet aan de kabel maar direct aan de stekker.

2 Gebruik de meegeleverde bougiesleutel om de bougie los te draaien.

3 Inspecteer de bougie visueel op beschadiging of doorbranden van de elektrode.

Verwijder de steenkoolafzettingen.

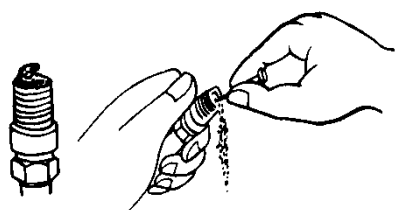

Reiniging van steenkoolafzettingen

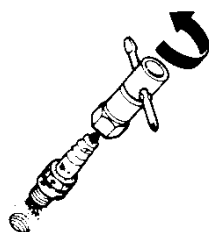

De bougie verwijderen

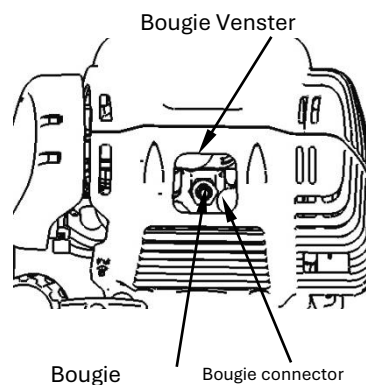

4 Controleer de opening met een voelmaat en buig de elektrode op de afstand van 0.6 tot 0.7 mm

5 Controleer de ring van de bougie en schroef de bougie handmatig in de eerste 2-3 schroefdraad.

6 Plaats de bougiedop terug op de bougie

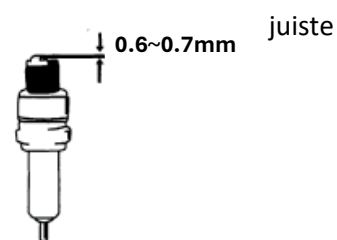

WAARSCHUWING



De bougie moet worden vastgeschroefd, anders wordt de motor heet en beschadigd.

## Onderhoud wanneer de machine wordt opgeslagen

Als de motor voor langere tijd niet wordt gebruikt, moet het volgende onderhoud worden uitgevoerd:

1 Open de tankdop en leeg de brandstof volledig. Bedien de primaire pomp totdat de benzine volledig uit de leidingen is verwijderd.

2 Open de oliedop en tap de smeerolie volledig af zoals beschreven

3 Stel de krukas in op het bovenste dode punt (door aan de starter te trekken) om ervoor te zorgen dat de lucht niet tot corrosie leidt

4 Veeg alle olievlekken weg en reinig de koelribben. Plaats het apparaat op een schone, droge en goed geventileerde plaats.

### SCHILD MES SLIJPEN.

1. Verwijder het snijmes (E) van het beschermkap (F).
2. Klem het mes in een bankschroef. Slijp messen met een platte vijl. Zorg ervoor dat u de hoek van de snijkant aanhoudt. Beweeg het mes slechts in één richting.

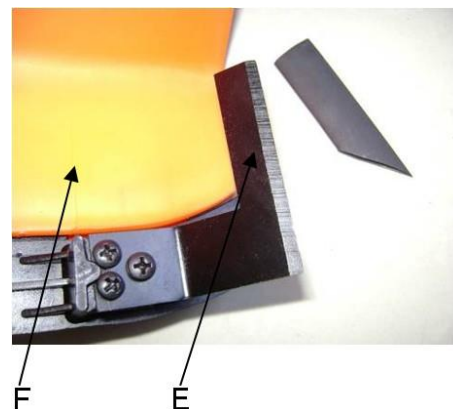

### EEN MACHINE OPBERGEN



ca

**WAARSCHUWING:** Als deze stappen niet worden genomen, vormt zich tandplak in de en veroorzaken een moeilijke start of blijvende schade door opslag.

1. Voer al het algemene onderhoud uit dat wordt vermeld in het onderhoudsgedeelte van uw Gebruikershandleiding.
2. Reinig de buitenkant van de machine, de aandrijfjas, het beschermerschild en de nylon snijkop.
3. Tap de brandstof uit de brandstoftank af.
4. Nadat de brandstof is afgetapt, start u de machine.
5. Laat de machine stationair draaien totdat de machine zelfstandig stopt. Dit reinigt de Carburateur van brandstof.
6. Laat de machine afkoelen (ongeveer 5 minuten).
7. Gebruik een bougiesleutel, verwijder de bougie.
8. Giet 1 theelepel schone 2-taktolie in de verbrandingskamer. Trek aan het startkoord Angansam meerdere keren om interne componenten te coaten. Vervang de bougie.
9. Bewaar de machine op een koele, droge plaats, uit de buurt van ontstekingsbronnen zoals een oliebrander, boiler, enz.

### BESCHERMING TEGEN TRANSPORT

Zorg ervoor dat de machine tijdens het transport goed zichtbaar is om brandstofverlies, schade of letsel te voorkomen.

Gebruik een transportbescherming voor metalen platen tijdens transport en opslag.

## 101. Probleemoplossing

### 1. Moeilijkheden bij de inbedrijfstelling

Situatie		Oorzaak	Oplossing
Geen vonk	Bougie	Steenkool Afzetting	Reinig de bougie. Gap-aanpassing 0.6 ~ 0.7 mm Vervang de bougie
	ander	Bobine defect, vliegwielmagneet te zwak	bobine vervangen vlieg wiel vervangen
Zwakke vonk	Compressie	Te veel benzine in de verbrandingskamer, slechte brandstof of water in de tank	Verwijder de bougie en laat deze drogen, vervang de brandstof.
	Carburateur pompt geen olie meer.	Olieleiding geblokkeerd	Reinigen van de carburateur en reinigen van de leidingen
	Normale olietoevoer maar zwakke compressie	Zuigerveren dicht, bougie niet vastgeschroefd, cilinderkop niet vast, verkeerde klepspel of ontstekingsstijp.	Vervangen, vastdraaien, vervangen of aanpassen
	Normale olietoevoer en goede vonk	Slecht contact tussen bougiekap en bougie Kortsluit- of aan-uitschakelaar	Ruilen of controleren

### 2. Uitzonderlijke situaties tijdens het gebruik

Situatie	Oorzaak	Oplossing
Motor komt niet op toeren	Choke staat in de verkeerde positie. Het uitlaatsysteem verstopt de luchttoevoer niet. Bewegende elementen versleten ontstekingsvonk, zwakke, te grote klepspel. Cilinderkop roet	Open choke Uitlaatsysteem vervangen Controleer of vervang bobine, vlieg wiel, bougie Stel de kleppen af Reinig de cilinderkop
Lekkende bedrijfsvloeistoffen	Leidingen naar de carburateur verstoppen de afstand tussen de bougies onjuist	Pas de grootte van de vervangen leidingen en carburateurs aan
Motorgeluid	Verkeerde chokepositie nokkenas beschadigd	Controleer de nokkenas vervangen
Carburateur lekt	Falen van de terugslagklep op de tankdop	de tankdop teruggeplaatst
	Carburateurpakking versleten	Carburateur of pakking vervangen

Als het probleem niet wordt opgelost door probleemoplossing, neemt u contact op met uw wederverkoper.

## 102. Klantenservice

Laat uw gekochte apparaat alleen repareren door gekwalificeerde specialisten en alleen met originele reserveonderdelen. Dit zorgt ervoor dat de veiligheid van het apparaat behouden blijft. Als u niet over de adressen van geautoriseerde servicecentra beschikt, neem dan contact op met het verkoopkantoor waar u het apparaat hebt gekocht. Neem te allen tijde rechtstreeks contact op met de fabrikant FUXTEC GmbH voor onderhoudswerkzaamheden en de aanschaf van reserveonderdelen bij [www.fuxtec.de](http://www.fuxtec.de)

## 103. Garantie

De garantieperiode is 24 maanden vanaf de datum van aankoop. Bewaar uw aankoopbewijs goed. Uitgesloten van de garantie zijn slijtageonderdelen en schade als gevolg van oneigenlijk gebruik, gebruik van geweld, technische wijzigingen, gebruik van verkeerde accessoires of niet-originele reserveonderdelen en reparatiepogingen door ongekwalificeerd personeel. Reparaties onder garantie mogen alleen worden uitgevoerd door geautoriseerde vakhandelaren.

## 104. Kennisgeving van verwijdering

Neem contact op met uw plaatselijke gemeente voor het weggooien van het apparaat. Om dit te doen, dient u alle bedrijfsmaterialen zoals benzine en olie van tevoren weg te gooien.

## 105. EU-verklaring van overeenstemming

EG-verklaring van overeenstemming

Hierbij verklaren wij,

**FUXTEC GMBH**

Hierbij verklaren wij,

KAPPSTRAÙE 69, 71083 HERRENBERG, DUITSLAND

dat de volgende machine voldoet aan de relevante essentiële veiligheids- en gezondheidseisen van de EG-richtlijnen vanwege het ontwerp en de constructie, evenals in het door ons op de markt gebrachte ontwerp.

dat de volgende machine voldoet aan de desbetreffende fundamentele veiligheids- en gezondheidseisen van de EG-richtlijn op basis van het ontwerp en type, zoals door ons in omloop gebracht.

In het geval van een wijziging aan de machine die niet met ons is overeengekomen, verliest deze verklaring haar geldigheid.

In geval van wijziging van de machine, niet door ons overeengekomen, verliest deze verklaring haar geldigheid

**Naam van de machine:**

**Benzine Motorsense/Rasentrimmer**

Beschrijving van de machine:

**Machine:**

FX-4MS131

Type machine:

**Handelsmerk:**

**FUXTEC**

Handelsnaam

Stroomverbruik/ verplaatsing

31cm<sup>3</sup>

Gemeten geluidsvermogensniveau

LPA = 98dB

Gemessener Schalleleistungspegel

Gegarandeerd geluidsvermogensniveau:

LWA = 113dB

Gegarandeerd geluidsvermogensniveau

**Relevante EC-richtlijnen:**

EG-machinerichtlijn **2006/42/EG**

Toepasselijke EG-richtlijnen:

EG-machinerichtlijn: **2006/42/EG**

EG-richtlijnen voor elektromagnetische compatibiliteit (EMC) **2004/108/EG**

EG-richtlijn voor elektromagnetische compatibiliteit **2004/108/EG**

**EG-richtlijnen inzake geluidsemissies (2000/14/EEG en 2005/88/EG)**

EG-richtlijn inzake geluidsemissie (2000/14/EG en 2005/88/EG)

**Geharmoniseerde**

EN 11806-1

**Normen:**

EN ISO 14982

Toepasselijke geharmoniseerde normen:

**Geautoriseerde**

handtekening/datum/plaats:

de naam en het adres van de persoon die

bevoegd is om de in de Gemeenschap

L. Zirkler, 30.08.2023

gevestigde technische documentatie samen

FUXTEC GMBH - KAPPSTRAÙE 69, 71083 HERRENBERG, DUITSLAND

te stellen;

naam en adres van de persoon die gemachtigd

is om het technisch dossier samen te stellen,

die in de Gemeenschap gevestigd moet zijn

SVENSK VERSION

# ORIGINAL BRUKSANVISNING

Bensin Motorsense/Rasentrimmer

**FX-4MS131**



Din nya enhet har utvecklats och designats så att den uppfyller FUXTEC:s höga krav, såsom användarvänlighet och användarsäkerhet. Rätt behandlad kommer den här enheten att tjäna dig väl i många år framöver.



**WARNING:** För att minska risken för skador måste användaren läsa och förstå denna guide innan han använder enheten.



**FUXTEC GMBH**

KAPPSTRASSE 69, 71083 HERRENBERG, TYSKLAND

Vi strävar efter att ständigt förbättra våra produkter. Därför kan tekniska data och illustrationer komma att ändras!

#### Specifikationer

Typ	<b>FX-4MS131</b>
Motor	1E139F, luftkyld; 4-takt
Kubikkapacitet	31cm <sup>3</sup>
Maximal uteffekt (kW) (i enlighet med ISO 8893)	0,8 kW / 6.000 min <sup>-1</sup>
Motorns maximala varvtal	10 000 minuter <sup>-1</sup>
Maskinens tomgångshastighet	3 000 ±200 min <sup>-1</sup>
LPA på operatörsstationen	98 dB(A) (K=3dB)
Garanterad LWA	113dB(A)
Maximala vibrationsvärden på det vänstra handtaget	6.090 m/s <sup>2</sup> k=1.5m/s <sup>2</sup>
Maximala vibrationsvärden på höger handtag	6 789 m/s <sup>2</sup> k=1.5m/s <sup>2</sup>
Maximal diameter på gängorna	Φ440mm (Φ2.5mm)
Skärans rotationsriktning	moturs (se markering på skylten)
Antal handtag	2 stycken
Torrsvikt (kg)	7,2
Bränsletankens volym (ml)	750
Oljetankens kapacitet (ml)	80ml
Olja	FUXTEC 4-takts öl (SAE30)
Ventilspel	Insugningsventilens spel 1,6 mm Avgasventilens spel 2,4 mm
Bränsleförbrukning (kg/h) (i enlighet med ISO 8893)	0.89
Specifik bränsleförbrukning (g/kWh) (i enlighet med ISO 8893)	380
Vikt (netto/brutto) i (kg)	7,5 / 10,0

## 106. Symboler på maskinen

	<p>VARNING! FELAKTIGT SKICK KAN LEDA TILL ALLVARLIGA SKADOR</p>
	<p>LÄS OCH FÖRSTÅ DENNA BRUKSANVISNING FÖRE ANVÄNDNING.</p>
	<p>BÄR ALLTID ÖGONSKYDD, HÖRSELSKYDD OCH HUVUDSKYDD</p>
	<p>ANVÄND FOTSKYDD.</p>
	<p>ANVÄND HANDSKAR (Vass kant!).</p>
	<p>BERÖRING AV DET ROTERANDE BLADET FÖRBJUDET, SKADA</p>
	<p>HÅLL ALLTID 15 METERS AVSTÅND FRÅN EN ANNAN PERSON AVSTÅND</p>
	<p>DEN GARANTERADE LJUDNIVÅN ÖVERENSSTÄMMER MED DE LAGSTADGADE BULLERRIKTLINJERNA</p>
	<p>VARNING FÖR FLYGANDE FÖREMÅL</p>
	<p>INGEN RÖKNING OCH ÖPPEN ELD PÅ ENHETEN</p>

	<p><b>VARNING:</b> FARA MED HETA KOMPONENTER</p>
	<p>SLÅ ALLTID PÅ MASKINEN OCH SE TILL ATT SKÄRVERKTYGET ÄR STOPPAT INNAN DU RENGÖR, TAR BORT ELLER JUSTERAR BLADET.</p>
	<p><b>VARNING:</b> AVGASER FRÅN DENNA PRODUKT INGÅR KEMIKALIER SOM ORSAKAR CANCER, FOSTERSKADOR OCH KAN LEDA TILL MER</p>
	<p><b>VARNING!</b> BYT ALDRIG MASKIN. FELAKTIG ANVÄNDNING AV MASKINEN KAN ORSAKA ALLVARLIGA ELLER DÖDLIGA PERSONSKADOR.</p>
	<p><b>Före användning, fyll på 70 ml motorolja 4 slag och var 10:e timme. check.</b></p>
	<p><b>Varning! Brandfarliga material!</b></p>
	<p>Maxhastighet för spindeln (grästrimmer): 6600 <sup>min-1</sup></p>
	<p>Maximal spindelhastighet (röjsåg): 7100 <sup>min-1</sup></p>
 <p>  Bitte reines Super Bleifrei 98 nutzen   Bei Erstinbetriebnahme 4-Taktöl (SAE30) einfüllen und alle 10 Std. Ölstand überprüfen. </p>  	<p>Följ instruktionerna för tankning</p>

Låt inte andra använda denna maskin om de inte är helt ansvarsfulla och har läst och förstått maskinens manual och är utbildade i dess funktioner.



Den utökade användningen av ett verktyg utsätter användaren för vibrationer som kan leda till vita fingrar (Raynauds syndrom) eller karpaltunnelsyndrom. Detta tillstånd minskar handens förmåga att känna och reglera temperaturen, orsakar domningar och värmeförnimmelser och kan leda till nerv- och cirkulationsskador och vävnadsdöd. Alla faktorer som leder till sjukdom med vita fingrar är inte kända, men kallt väder, rökning och sjukdomar som påverkar blodkärl och blodcirkulation samt stor eller långvarig exponering för vibrationer nämns som faktorer i utvecklingen av vita fingrar. För att minska risken för vita fingrar och karpaltunnelsyndrom bör du överväga följande:

☑ Använd handskar och håll händerna varma.

☑ Ta regelbundna pauser.

Alla ovanstående försiktighetsåtgärder kan inte utesluta risken för whitefinger-sjukdom eller karpaltunnelsyndrom. Långvariga och regelbundna användare rekommenderas därför att noggrant övervaka tillståndet på dina händer och fingrar. Sök omedelbart läkarvård om något av ovanstående symtom uppstår.



**Verktygets driftljud kan skada din hörsel. Använd ljudisolering (Oropax eller hörselkåpor) för att skydda den. Långvariga och regelbundna användare rekommenderas att kontrollera sin hörsel regelbundet. Var särskilt vaksam och försiktig när du bär hörselskydd, eftersom det begränsar din förmåga att höra varningar (samtal, larmsignaler etc.).**

-  **WARNING:** En viss mängd buller från denna enhet är oundviklig. Skjut upp bullriga arbeten till tillåtna och angivna tider. Om det behövs, håll dig till viloperioder och begränsa arbetstiden till ett minimum. För deras personliga skydd och skydd av personer i närheten måste lämpliga hörselskydd bäras.

### 107. Allmänna säkerhetsanvisningar

Denna maskin får endast användas för att klippa eller trimma gräs, ogräs och undervegetation. Använd aldrig för andra ändamål, eftersom det kan orsaka skada!

Korrekta säkerhetsanvisningar måste följas. UTSÄTT INTE DIG SJÄLV ELLER ANDRA FÖR FARA.

Följ dessa allmänna säkerhetsinstruktioner.

- Använd alltid skyddsglasögon för att skydda ögonen. Långt hår måste vara bakåtknutet. Bär inte löst sittande kläder eller smycken som kan fastna i rörliga delar av maskinen. Säkra, starka, halkfria skyddsskor måste alltid bäras. Det rekommenderas att ben och fötter är täckta för att skydda dig mot flugskräp under drift.

- Kontrollera hela maskinen för lösa delar (skruvmutter, bultar, skruvar etc.). Underhåll eller byt ut dem vid behov, innan du använder maskinen. Använd inga andra tillbehör med detta krafthuvud än de som rekommenderas av vårt företag. I annat fall kan allvarliga skador på användaren eller åskådare, och skador på maskinen.
- Håll handtagen fria från olja och bränsle.
- Använd alltid korrekta rörelser och axelremmen när du klipper.
- Rök inte när du blandar bränslet eller fyller behållaren.
- Blanda inte bränsle i ett slutet utrymme eller nära öppen eld. Se till att det finns tillräcklig ventilation / ventilation.
- Blandning och förvaring av bränsleblandningen i en märkt Behållare godkänd enligt lokala bestämmelser för sådan konsumtion Blir.
- Ta aldrig bort tanklocket när maskinen är igång.
- Använd inte maskinen i ett slutet utrymme eller byggnad. Avgaser innehåller farlig kolmonoxid.
- Försök inte justera maskinen medan du kör och bär maskinen. Ställ alltid maskinen på en plan, klar yta.
- Använd inte maskinen om den är skadad. Ta aldrig bort skyddet från maskinen. Underlåtenhet att göra det kan leda till allvarliga skador på operatören eller åskådare, samt skador på maskinen.
- Kontrollera området som ska skäras och ta bort eventuella rester som kan trassla in sig i nylonskärhuvudet eller skärbladet. Ta också bort alla eventuella föremål som maskinen kan kasta runt under skärning.
- Lämna aldrig maskinen utan uppsikt.
- Sträck dig inte långt framåt. Se till att du alltid står stadigt och håller balansen. Kör inte maskinen när du står på en repstege eller i någon annan instabil stående position.
- Barn får inte ha tillgång till maskinen. Åskådare bör vara i ett säkerhetsavstånd från arbetsområdet, minst 15 METER.
- 
- Håll händer och fötter fria från nylonskärhuvudet eller metallbladet under arbetsprocessen.
- Använd inte maskinen om du är trött, sjuk eller påverkad av mediciner, droger eller alkohol.
- Använd ett oskadat skärhuvud av nylon. Om du träffar en sten eller något annat hinder, stoppa maskinen och kontrollera skärhuvudet i nylon. Ett defekt eller obalanserat

skärhuvud av nylon får aldrig användas.

- Innan du startar, efter fel eller slag, se till att kontrollera enheten och se till att den är i gott skick.
- **Uppmärksamhet!** Lokala bestämmelser kan begränsa användningen av maskinen.
- Håll alltid enheten i gott skick med skärverktyget.
- Notera, felaktigt underhåll, användning av reservdelar som inte uppfyller kraven eller borttagning eller modifiering av säkerhetsanordningar kan orsaka skador på enheten och allvarliga skador på den person som arbetar med den.
- Säkra enheten väl under transport för att förhindra förlust av bränsle, skador på enheten och personskadorna.
- För maskiner med koppling, kontrollera regelbundet att skärtillbehören slutar snurra när motorn går på tomgång.
- Före varje användning, kontrollera maskinen för lösa fästelement, bränsleläckage, skadade delar etc. Byt ut skadade delar före användning.
- Det är nödvändigt att ta tillräckligt med pauser och byta arbetsställning regelbundet.

### 108. Instruktioner för tillbehör

- Förvara inte maskinen i ett slutet utrymme där bränsleångor kan nå en öppen eld från varmvattenberedare, ugnar etc. Förvara maskinen i ett välventilerat utrymme.
- Se till att din produkt endast är utrustad med originaltillbehör. Dessa delar finns tillgängliga hos din återförsäljare. Användning av annan extrautrustning eller tillbehör kan orsaka skador på användare och skador på maskinen.
- Rengör motorn helt, särskilt bränsletanken och luftfiltret. Efter användning av enheten måste allt bränsle laddas ur.  
avlägsna.
- **VIKTIGT:** När du fyller på bränsle, se till att maskinen är avstängd och nedkyld. Tanka aldrig när maskinen är igång eller varm. Om bensin spills, torka upp det innan du startar maskinen.
- Håll minst 15 m avstånd till andra människor när du arbetar.
- När du som åskådare närmar dig en användare av maskinen ska du noggrant fånga deras uppmärksamhet och bekräfta att användaren stoppar maskinen. Skräm eller distrahera inte användaren, annars kan du orsaka en osäker situation.
- Rör aldrig vid skärhuvudet av nylon eller metallbladet när maskinen är igång. Om det är nödvändigt att byta ut skyddet eller skärverktyget, se till att maskinen och skärverktygen har stannat.
- Maskinen måste vara AV innan du byter arbetsområde på maskinen.
- Se till att skärhuvudet av nylon inte träffar stenar eller andra hårda föremål.
- Se alltid till att skruvarna inte har lossnat eller att maskinen inte överhettas.
- Låt vid behov maskinen servas av en auktoriserad återförsäljare. Om maskinen är defekt, fortsätt inte att köra den.

- När du startar eller använder maskinen, rör aldrig vid heta delar som avgasrör, tändkablar eller tändstift.
- Efter att maskinen har stoppats är avgaserna fortfarande varma. Placera aldrig maskinen i närheten av brandfarliga material (torrt gräs, brandfarliga gaser eller brandfarliga vätskor etc.).
- Var särskilt uppmärksam på det faktum att när du arbetar i regn eller omedelbart efter regnet kan marken vara slät.
- Om du glider eller faller till marken, släpp gasen omedelbart.
- Var försiktig så att du inte tappar maskinen eller träffar hinder.
- Innan du justerar eller reparerar maskinen, se till att maskinen är stoppad och att tändstiftskontakten är borttagen.
- Om maskinen ska förvaras under en längre tid, töm bränsle från bränsletanken och förgasaren, rengör delarna, placera maskinen på ett säkert ställe och se till att maskinen är på en säker plats.  
att maskinen har svalnat helt.
- Utför ständiga kontroller för säker och effektiv drift. För en fullständig inspektion av din maskin, kontakta en fackverkstad.
- Håll maskinen borta från eld eller gnistor.
- Var försiktig när du använder den. Det finns risk för kast och rekyl.
- Var ytterst försiktig när du använder denna maskin med skärbladet. Ett kast från skärbladet är en reaktion som kan uppstå när det roterande skärbladet träffar ett föremål som inte kan skäras. Denna kontakt gör att skärbladen stannar för ett ögonblick och sedan plötsligt trycker av det träffade föremålet med accelererad kraft. Denna kastreaktion kan vara så våldsamt att operatören förlorar kontrollen över maskinen. Ett kast från skärbladet kan inträffa utan förvarning om skärbladet stöter på ett hinder, blockeras eller fastnar. Detta är mer troligt i områden där det är svårt att hålla reda på materialet som ska skäras. För enkel och säker klippning, ta itu med ogräset du vill klippa från höger till vänster. I händelse av att ett föremål eller en träpinne träffas oväntat kan detta minska ett kast från skärbladet.

### SKÄRNING MED ETT SKÄRBLAD

Metallplåt med 3 tänder är utrustad med maskinen.

Metallplåten används för att skära buskar och ogräs upp till 3/4" i diameter. Det är förbjudet att använda sågbladet med denna maskin.

#### **FARA VARNING**



Skär inte med slöa, spruckna eller skadade metallblad.

Innan du arbetar, kontrollera området för hinder som stenar, metallstänger eller andra föremål. Om dessa inte tas bort

markera denna position så att en kollision med bladet

undviks. Rör kan fastna på bladhuvudet och fladdra eller virvla upp i luften.



**FARA VARNING**



Använd inte röjsågen för att fälla träd.

**FARA VARNING**



Använd axelremmen hela tiden. Justera och fixera bältet och Remspännplatta på maskinen så att maskinen ligger några cm över marken  
Hänger.  
Skärhuvudet och skyddsskölden ska vara horisontella i alla riktningar  
. Clamp maskinerna på höger sida av din kropp.

**FARA VARNING**



Använd dessutom huvud-, ögon-, ansikts- och hörselskydd samt skor mot släta ytor. Bär inte spärrar, smycken eller Lösa, dinglande kläder som kan fastna i maskinen.  
Bär inte skor med oskyddade tår och arbeta  
Inte barfota eller utan benskydd. I vissa situationer,  
Du bär huvudskydd.

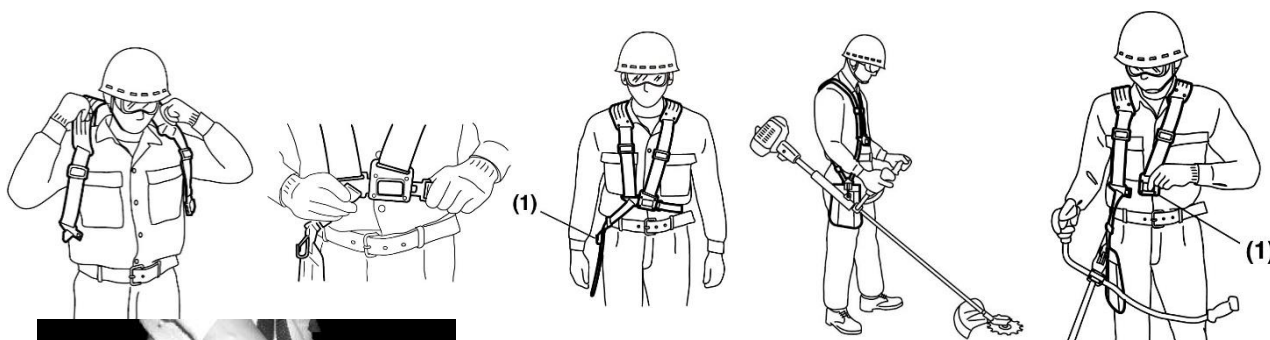

Axelremmen är utrustad med en snabbkopplingsanordning (se bild). Du kan snabbt ta bort axelremmen genom att dra i snabbkopplingsanordningen .

Läs manualen noggrant. Var väl förtrogen med reglagen och korrekt användning av maskinen. Anteckna hur du stoppar maskinen och stänger av maskinen. Förstå hur du stoppar och stoppar maskinen. Förstå hur du snabbt släpper ett uttänjt fasthållande.

Låt inte någon använda maskinen utan korrekta instruktioner. Se till att användaren bär fot-, ben-, ögon-, ansikts- och hörselskydd. Håll området fritt från åskådare, barn och husdjur. Låt aldrig barn använda eller leka med maskinen.

Låt inte någon komma in i RISKOMRÅDET när du arbetar med dig. Riskzonen är ett område med 15 meter i radie (cirka 16 steg) eller på 50 fot. Insistera på att personer i RISKOMRÅDET bär ögonskydd mot föremål som kastas utanför riskområdet. Om maskinen behöver användas där det finns oskyddade personer, kör med låg gashastighet för att minska risken för utslungade föremål.

### 109.Översikt över komponenter

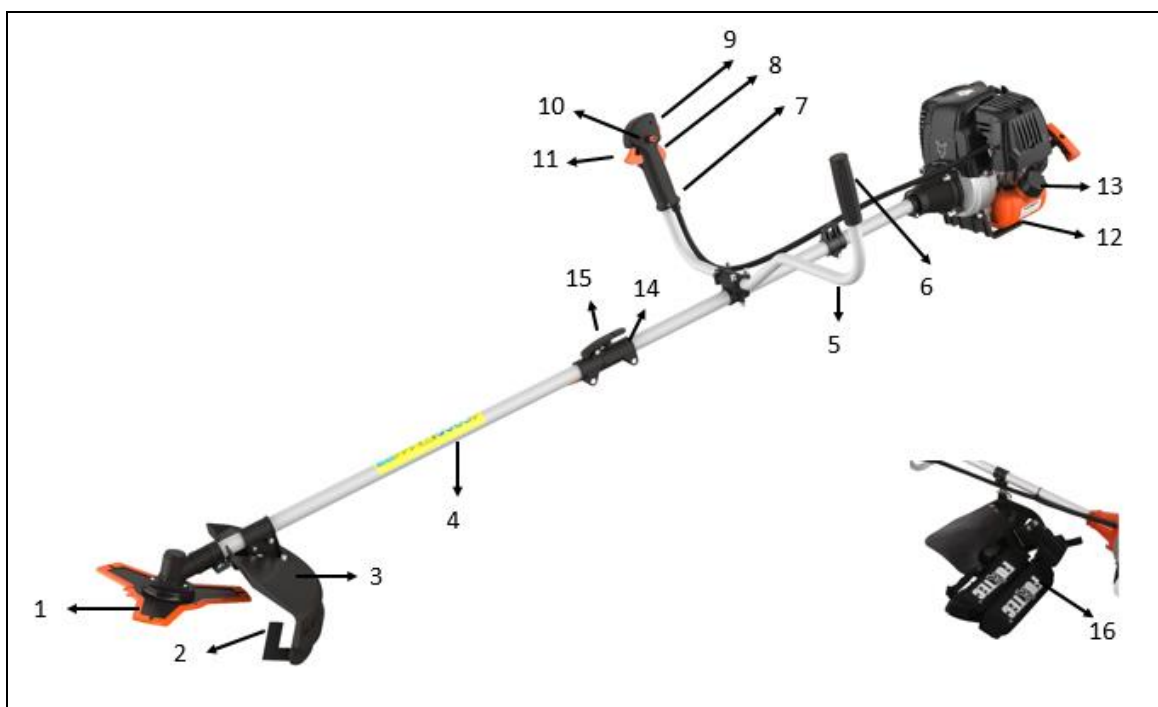

1. BLAD (3-tandad)
2. SKÄRANDE BLAD
3. SKÖLD
4. DRIVAXEL
5. U-HANDTAG
6. EXTRA HANDTAG
7. HANDTAG
8. GASBARRIÄR\*
9. STRÖMBRYTARE FÖR MOTORSTOPP
10. SÄKERHETSSPÄRR

11. STRYPVENTIL
12. STRIDSVAGN
13. TANKLOCK
14. LÄNK
15. VINGSKRUV
16. AXELREM

\*8 THROTTLE LOCK förhindrar oavsiktlig acceleration av motorn. Gasreglaget kan endast tryckas ned när gasreglagespärren är intryckt.

## 110. Montage der Motorsense

### Fastsättning av handtaget

Handtaget måste monteras före användning.

För korrekt installation, följ följande illustrationer.

### Montering av handtagsröret för användning

Placera skal B på axelröret upp och ner, skruva ihop båda skalen och axelröret.

Placera handtaget i den medföljande klämbussningen, som redan är fäst vid axelröret. Placera nu den andra skålen ovanpå och skruva ihop båda halvskalen och handtagsröret. Var noga med att hänvisa till bilden "Komponenter" för att se till att handtaget är i rätt läge!

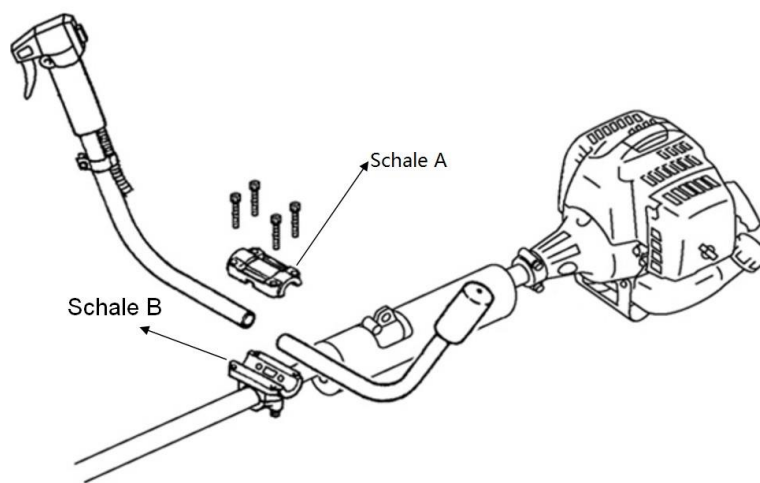

### Montering av drivaxel

1). Applicera drivaxeln på huvudaxeln så att axelns hål är i linje med kontaktens låsstift.



2). Manövrera låsbulten och sätt in drivaxeln i huvudaxeln. Lossa låsstiftet och se till att låsstiftet klickar in i hålet.



3). Vrid vingskruven medurs för att säkra anslutningen.



## Installation av skyddsskölden

Montera bladskyddet på drivaxelröret mot transmissionshuset. Dra åt hållaren på skyddet så hårt att bladskyddet inte rör sig eller glider ner under drift.



## Montering av Rasentrimmers

Steg 1:

Stick in nyckeln (1) i hålet på transmissionshuvudet så att transmissionsaxeln låses. Skruva loss muttern och ta bort den. Eftersom detta är en säkerhetsmutter, se till att det finns en vänstergänga här

Steg 2:

Montera distansbrickan (2) och montera trådrullen på växelaxeln. Och dra sedan åt den för hand.

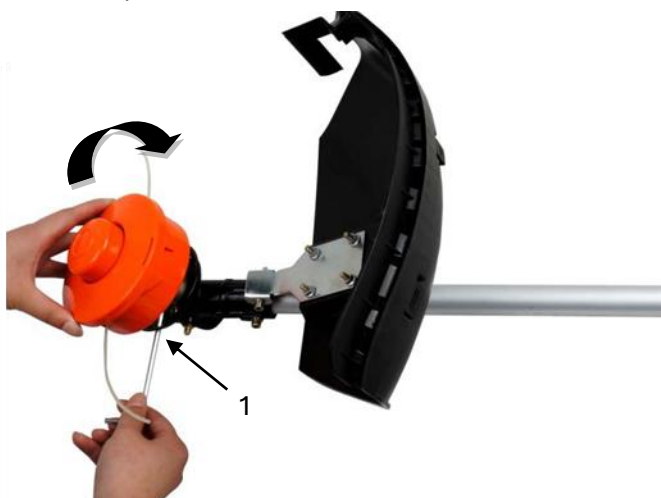

**Varning!**



Se till att alla komponenter är ordentligt monterade och monterade och att alla skruvar är åtdragna.

## Installation av skyddsskölden

Montera skyddsskölden på drivaxelröret mot transmissionshuset. Dra åt hållaren på skyddet så hårt att bladskyddet inte rör sig eller glider ner under drift.



## Montering av metallbladet

Trappsteg:

1. Stick in nyckeln (1) i hålet på transmissionshuvudet.

2. Ta bort muttern, locket (4) och övre distansbricka (3) från transmissionsaxeln

3. Placera metallplåten på botten Distansbricka (2). Se till att den valda sidan av skärbladet är i kontakt med skivan (2).

4. Skjut den övre distansbrickan (3) över transmissionsaxeln på metallplåten. Se till att ovansidan av skärbladet kommer i kontakt med distans (3).

5. Sätt på locket (4) och skruva fast Överfallsmutter fixerad med låst växelhuvud (se punkt 1)



## Kontrollera oljenivån.

- 1 Placera motorn vågrätt på golvet.
  - 2 Skruva loss oljestickan och kontrollera oljenivån
- Kontrollera vilken som ska vara upp till oljepåfyllningsröret
- 3 Om oljenivån är för låg, använd den rekommenderade oljan
  - Fyll på till oljepåfyllningsröret.
  - 4 Vrid ihop oljelocket.



VARNING



Oljetankens kapacitet är 75 ml.

På grund av den låga kapaciteten är det nödvändigt att fyll långsamt på oljan för att orsaka översvämning och spill att undvika. Var 10:e arbetstimme, kontrollera oljenivå och fyll på vid behov

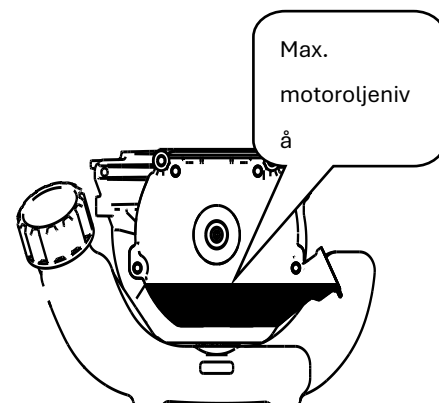

VARNING



Vi rekommenderar Oregon 4-taktsolja

eller oljor av andra märken

SAE 10W-30 i normal omgivningstemperatur.

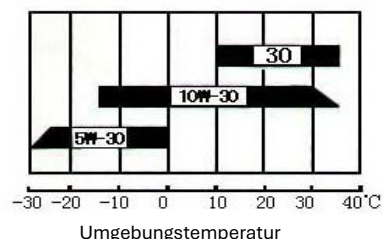

VARNING



Användning av 2-taktsolja är inte tillåten och minskar motorns livslängd. Den rekommenderade driftstemperaturen är mellan -5°C och +40°C

## Rekommenderat bränsle

Det rekommenderas att använda blyfri bensin med ett oktantal på 90# eller högre för att minska koldioxidinfångningen i förbränningskammaren. Använd inte gammal eller smutsig bensin. Använd inte en bränsleblandning av motorolja och bensin. Håll bränsletanken dammfri och undvik att vatten kommer in i tanken. Ibland blir det feltändningar när de är överbelastade, vilket är normalt.

Om feltändningarna hörs under normal belastning rekommenderar vi att du byter ut bensinen. Om feltändningen kvarstår efter det, kontakta en auktoriserad verkstad.



VARNING

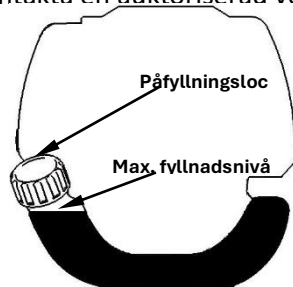

- Bensin är mycket brandfarligt och kan orsaka en explosion om det finns gnistor.
  - Tanka endast i välventilerade utrymmen och låt motorn svalna innan du fyller på bränsle. Rökning och öppen eld samt gnistor måste undvikas vid tankning.
  - Överfyll inte tanken (nivån bör inte vara högre än tankmunstycket).
- Efter tankning, kontrollera om tanklocket har stängts ordentligt.

- Undvik spill av bensin.
- Håll maskinen borta från barn

Tankkapacitet: S35 (139F/P-B) 0,6L

Bensin med etanolhalt

Motorn kan drivas med E10 bensin. Använd dock inte bensin med en högre etanolhalt på 10 %.

### 111. Kallstart av maskinen

1. Placera maskinen på en stadig och plan yta.

Skjut motorns stoppknapp nedåt.



2. Justera spaken för startluckan (Choke) gå upp på "KALLSTART"
3. Tryck på förgasarpumpen ca 8-10 gånger (tills bensin rinner i ledningen)
4. Dra ut startsnöret med ett kort drag tills motstånd känns (ca 100mm). Ett kontinuerligt, särskilt snabbt drag kommer att ge en stark gnista och motorn kommer att rapportera efter 2-3 bloss.

5. **Viktig:** Efter att motorn har rapporterat, ställ tillbaka spaken för startluckan (choken) i läge "WARM START" och dra omedelbart i startmotorn igen tills motorn startar. " Se även Video Device Start på vår hemsida"

6. Låt motorn värmas upp i cirka 10 minuter på tomgång



**OBS:** Om maskinen inte startar efter upprepade försök, se kapitlen om felsökning.



**OBS:** Dra alltid startsnöret rakt ut. Om du drar i startmotorn i en vinkel gnuggar repet mot öglan. Det diagonala draget kan leda till att startlinan fransas eller går sönder. Håll alltid i starthandtaget när repet dras tillbaka. Låt aldrig repet kastas tillbaka från ett utdraget läge. Detta kan skada startanordningen.

### 112. Varmstart av maskinen

1. Placera maskinen på en stadig och plan yta.
2. Flytta motorns stoppreglage nedåt
3. Skjut choken till läget "WARM START"
4. Dra ut startsnöret med ett kort drag tills motstånd känns (ca 100mm). Ett kontinuerligt, särskilt snabbt drag ger en stark gnista och startar motorn

Om maskinen inte startar, fortsätt igen enligt "Kallstart av maskinen"

### STOPPA MASKIN

Lås upp gasreglaget. Låt maskinen gå tillbaka till tomgång. Tryck på motorns stoppreglage tills maskinen stannar.

### YTTERLIGARE SÄKERHETSINSTRUKTIONER

Innan du kör din maskin, upprepa ALLMÄNNA SÄKERHETSINSTRUKTIONER i denna handbok.

### FÖRSIKTIGHET

OM DU INTE ÄR BEKANT MED TRIMNINGSTEKNIKER, ÖVA MED MASKINEN I "AV"-LÄGE.

TRIMMA ELLER KLIPP ALLTID VID HÖGA MOTORVARVTAL. Låt inte maskinen gå långsamt i början eller under trimning.

HÅLL ALLTID AVSTÅND INOM ARBETSOMRÅDET från burkar, flaskor, stenar etc. lögonfallande föremål kan orsaka allvarliga skador på användare eller åskådare och kan även skada maskinen. Om ett föremål stöts till av misstag, STÄNG omedelbart av MASKINEN och kontrollera maskinen. Kör aldrig maskinen med skadade eller defekta delar.

ANVÄND INTE maskinen för något annat ändamål än att trimma gräs.

Lyft ALDRIG nylonskärhuvudet över knähöjd när du använder det.

Kör inte maskinen i en sluttning om det finns risk för att den glider eller tappar stabiliteten.

### FRIGÖRING AV NYLON SKÄRHUVUD



För att lossa ny tråd, lämna maskinen på full effekt och "tryck" på Skärhuvud av nylon löper mot gräsmattan. Tråden släpps automatiskt. Kniven i Skyddssköld skär bort överflödig tråd.



WARNING: Ta bort gräsrester regelbundet för att förhindra överhettning av drivaxeln. Gräsavlagring uppstår när fibrer av ogräset trasslar in sig runt skaftet

under den skyddande skölden. Detta tillstånd förhindrar att axeln kyls ordentligt. Ta bort gräsavlagringar med en skruvmejsel eller liknande verktyg endast när maskinen är avstängd.

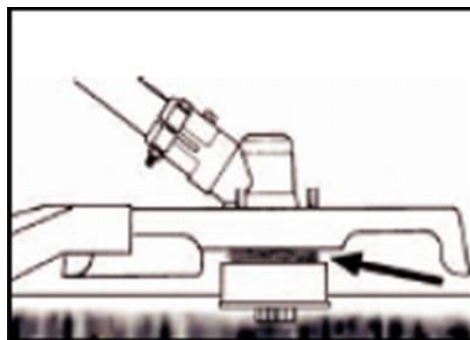
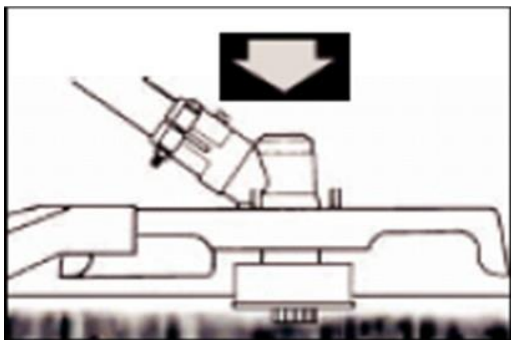

### 113. Tekniker för trimning

Om maskinen har utrustats på rätt sätt med en skyddssköld och ett skärhuvud av nylon kommer din maskin att trimma fula ogräs och högt gräs med lång räckvidd och områden längs staket, väggar, fastigheter och runt träd.

OBS: Var särskilt uppmärksam på trimning på tegel- eller stenväggar etc., vilket leder till snabb gängförslitning.

#### MER EXAKT TRIMNING

Sväng trimmern från sida till sida med ett skärhuvud av nylon. Luta inte skärhuvudet av nylon medan du arbetar. För korrekt klipphöjd, trimma i förväg i ett testområde. För korrekt klipphöjd, trimma i förväg i ett provningsområde. Håll skärhuvudet i nylon på samma nivå för jämnt djup av snittet.

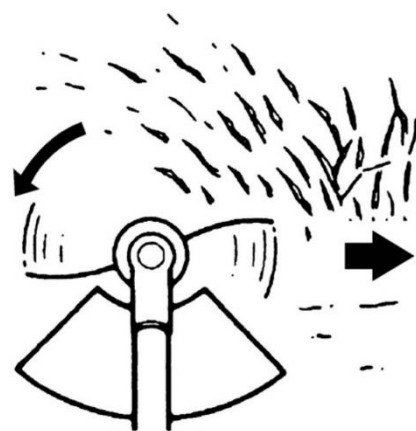

#### BESKÄRNING RUNT TRÄD

Trimma runt trädstammar med ett långsamt tillvägagångssätt; så tråden kommer inte i kontakt med trädstammen. Gå runt trädet från vänster till höger. Närma dig gräs eller ogräs med spetsen på tråden och luta nylonskärhuvudet något.

#### Byt ut nylontråden

1. Stäng av motorn.
2. Placera trimmern på golvet så att skärverktyget med spolen uppåt.
3. Öppna kniven och spolen genom att vrida på låsvredet på stötdämparen.

4. Klipp av den nya tråden till 6 eller 5 meter och linda den tätt runt spolen medurs.

5. Ta bort överflödigt tråd.



6. Efter att spolen är inlindad, fäst trådändarna som visas på bilden.



7. För trådändarna genom hålen i den yttre spoldelen.

9. Kläm ihop den inre spolen med den yttre spolen och rotera dem mot varandra tills de klickar.

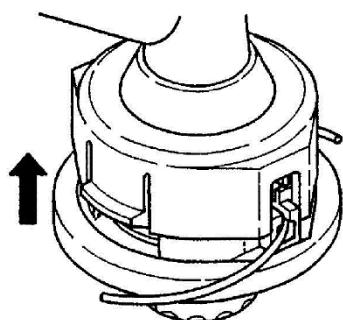

## 114. Underhåll och skötsel

Regelbundna kontroller och justeringar måste utföras för att säkerställa att bensinmotorn behåller sin utmärkta prestanda. Regelbundet underhåll säkerställer också en långsiktig livslängd. Se följande tabell för den regelbundna underhållsrytmen.

Wartungszyklus		Någon användning	Varje månad eller 10 timmar	Var 3:e månad eller 25:e timme	Var 6:e månad eller 50:e timme	Var 12:e månad eller 100:e timme	Vartannat år eller var 300:e timme
Smörjolja	Kontrollera oljenivån	■					
	Utbyte		■		■		
Luftfilter	Check	■					
	Ren			■a			
Tändstift	Granska och justera					■	
	Utbyte						■
Tändstiftsstift (tillval)	Ren					■	
Kylning	Undersökning				■		
Fästelement som muttrar och bultar	Kontrollera (dra åt vid behov)						
Koppling	Undersökning				■b		
Tomgång	Kontrollera och justera					■b	
Ventilspel	Kontrollera och justera					■b	
Förbränningskammaren	Ren	300 h efteråt					
Bränsle	Check					■	
Bensintank	Check					■	
Bränsleledning	Check	Alla år (byt ut vid behov)					



**VARNING**

- A.** Öka underhållsintervallen om du arbetar i dammiga miljöer.
- B. B.** Alla underhållsåtgärder – förutom de som anges i bruksanvisningen  
Arbetet måste utföras av kvalificerad underhållspersonal
- C.** För kommersiell användning måste underhållsrytmerna justeras efter behov.

## Byte av olja

Det rekommenderas att byta ut oljan även när den är varm och oljan är smörjande egenskaper.

- 1 Efter påfyllning, kontrollera att oljelocket är väl tätat.
- 2 När du byter olja, skruva av oljelocket och luta det mot motorns oljepåfyllningsrör för att samla upp oljan i en lämplig behållare för spillolja.
- 3 Fyll på tillräckligt med ny 4-taktsolja.
- 4 Skruva tillbaka oljelocket.

I händelse av spill, torka av den överflödiga oljan och glöm inte din Tvätta händerna väl med tvål.

## VARNING

Kontakta din lokala kommun för bortskaffande av spilloljan. Vänligen kassera Ingen spillolja i avloppssystemet eller i den fria miljön.

## Underhåll

### Luftfilter

Luftfiltrets funktion är att rengöra föroreningar som damm från luften och att ta bort det från luften. Förhindra att dessa dammpartiklar kommer in i förbränningskammaren och förgasaren. För att undvika skador på förgasaren är det nödvändigt att utföra den vanliga Utför underhåll av luftfiltret. Underhållsintervallen måste ökas om det i i en dammig miljö.

### VARNING

Använd inte alkohol eller lättantändliga ämnen för att rengöra luftfiltret, eftersom Detta kan leda till brand eller till och med en explosion Det är strängt förbjudet att använda motorn utan luftfilter, eftersom detta leder till en skador på motorn.

- 1 Vrid skruven moturs för att ta bort filterlocket

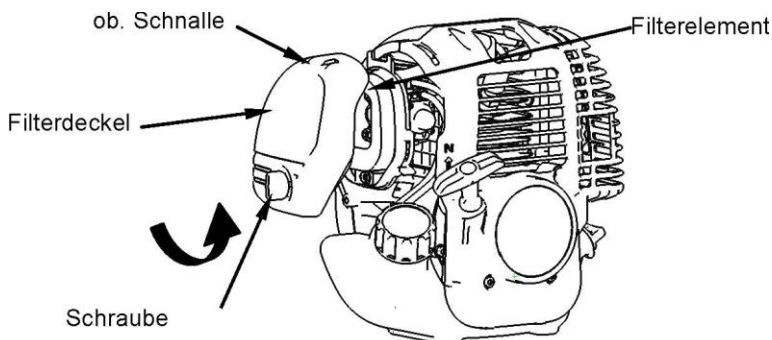

- 2 Använd icke brandfarliga lösningsmedel eller rengöringsmedel med hög

Flampunkt för att rengöra filterelementet och låta det torka helt.

3 Doppa filterelementet i ny smörjolja och krama sedan ur det.

4 Placera filterelementet i rätt läge igen

5 Montera filterkåpan och skruva tillbaka skruven medurs.

### Underhåll av tändstift

För att säkerställa normal drift av motorn måste tändsträcken ställas in från 0,6 -0,7 och vara fri från kolfyndigheter.

1 Lossa tändstiftskontakten försiktigt . Dra inte i sladden utan direkt i kontakten.

2 Använd den medföljande tändstiftsnyckeln för att skruva loss tändstiftet.

3 Inspektera tändstiftet visuellt för att se om det är skadat eller om elektroden är utbränd.

Ta bort kolavlagringarna.

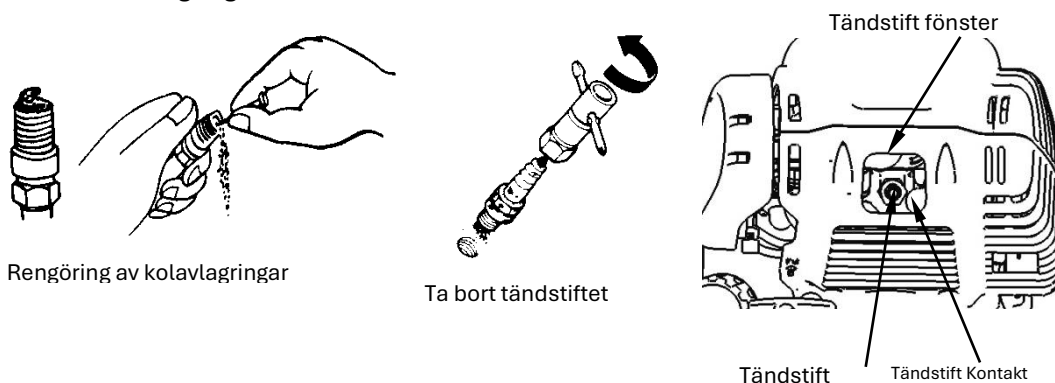

4 Kontrollera gapet med en bladmätare och böj elektroden till rätt avstånd 0,6 till 0,7 mm

5 Kontrollera tändstiftets bricka och skruva fast tändstiftet manuellt i de första 2-3 gängorna.

6 Sätt tillbaka tändlocket på tändstiftet

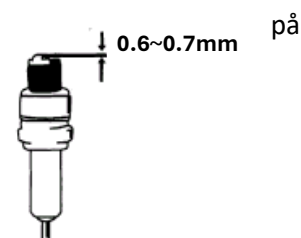

**WARNING**

Tändstiftet måste skruvas fast, annars blir motorn varm och skadas.

### Underhåll när maskinen är förvarad

Om motorn inte ska användas under en längre tid måste följande underhåll utföras:

1 Öppna tanklocket och töm bränslet helt. Kör primärpumpen tills bensinen har tagits bort helt från ledningarna.

2 Öppna oljelocket och töm smörjoljan helt enligt beskrivningen

3 Justera vevaxeln till den övre dödpunkten (genom att dra i startmotorn) för att säkerställa att luften inte leder till korrosion

4 Torka bort alla oljefläckar och rengör kylflänsarna. Placera apparaten på en ren, torr och välventilerad

plats.

### SLIPNING AV SKÖLDKNIV.

1. Ta bort skärbladet (E) från skyddskåpan (F).
2. Kläm fast kniven i ett skruvstäd. Slipa knivar med en platt fil. Se till att du behåller vinkeln på skärebben. Flytta kniven endast i en riktning.

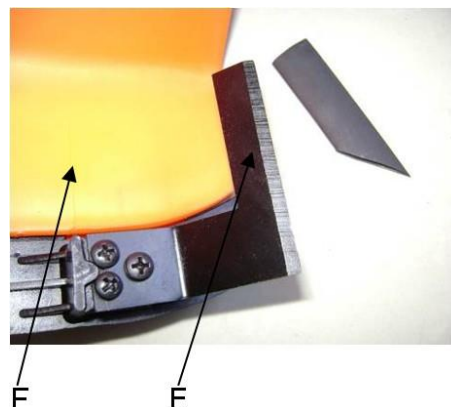

### FÖRVARING AV EN MASKIN



**VARNING!:** Om dessa åtgärder inte vidtas kommer plack att bildas i förgasaren och orsaka svår start eller permanent skada på grund av förvaring.

1. Utför allt allmänt underhåll som anges i underhållsavsnittet i din Användarhandbok.
2. Rengör utsidan av maskinen, drivaxeln, skyddsskölden och nylonskärhuvudet.
3. Töm bränsletanken på bränsle.
4. Starta maskinen efter att bränslet har tömts.
5. Låt maskinen gå på tomgång tills den stannar av sig själv. Detta rensar Förgasare från bränsle.
6. Låt maskinen svalna (ca 5 minuter).
7. Använd en tändstiftsnyckel, ta bort tändstiftet.
8. Håll 1 tesked ren 2-taktsolja i förbränningskammaren. Dra i startsnöret Angansam flera gånger för att belägga interna komponenter. Byt ut tändstiftet.
9. Förvara maskinen på en sval, torr plats borta från antändningskällor som t.ex. en oljebrännare, varmvattenberedare etc.

### SKYDD AV TRANSPORTER

Se till att maskinen är väl vänd under transporten för att undvika bränsleförlust, skada eller personskada.

Använd transportskydd för metallplåtar under transport och lagring.

## 115. Felsökning

### 1. Svårigheter med idrifttagning

Situation		Orsak	Lösning
Ingen gnista	Tändstift	Kolfyndighet	Rengör tändstiftet. Justering av mellanrum 0,6 ~ 0,7 mm Byt ut tändstiftet
	annan	Tändspole defekt, svänghjuls magnet för svag	Ersatt tändspole bytt svänghjul
Svag gnista	Komprimering	För mycket bensen i förbränningskammaren, dåligt bränsle eller vatten i tanken	Ta bort tändstiftet och låt det torka, byt bränsle.
	Förgasaren pumpar inte längre olja.	Oljeledningen blockerad	Rengöring av förgasaren och rengöring av ledningarna
	Normal oljetillförsel men svag kompression	Kolvringarna stängs, tändstiftet är inte fastskruvat, cylinderhuvudet är inte spänt, felaktigt ventilspelet eller tändningstid.	Byt ut, dra åt, byt ut eller justera
	Normal oljetillförsel och bra gnista	Dålig kontakt mellan tändlocket och tändstiftet Kortslutning eller på/av-knapp	Växla eller checka

### 2. Exceptionella situationer under drift

Situation	Orsak	Lösning
Motorn kommer inte upp i hastighet	Choken är i fel läge. Avgassystemet täpper inte till lufttillförseln. Rörliga element slitna tändgnista, svag, för stort ventilspelet. Topplock sotat	Öppen choke Byt avgassystem Kontrollera eller byt tändspole, svänghjul, tändstift Justera ventilerna Rengör cylinderhuvudet
Läckage av driftvätskor	Ledningar till förgasarens igensatta tändstift skiljer sig felaktigt	Justera storleken på utbytta rör och förgasares mellanrum
Motorljud	Felaktigt chokeläge kamaxel skadad	Kontrollera kamaxelbyte
Förgasare läcker	Fel på backventilen på tanklocket	Satte tillbaka tanklocket
	Förgasarpackning sliten	Byt ut förgasaren eller packningen

Om ingen felsökning löser problemet, kontakta din återförsäljare.



### 116. Kundservice

Låt endast kvalificerade specialister reparera din köpta enhet och endast med originalreservdelar. Detta säkerställer att enhetens säkerhet upprätthålls.

Om du inte har adresserna till auktoriserade servicecenter, kontakta försäljningskontoret där du köpte enheten. Kontakta när som helst tillverkaren FUXTEC GmbH direkt angående underhållsarbete och anskaffning av reservdelar på [www.fuxtec.de](http://www.fuxtec.de)

### 117. Garanti

Garantiperioden är 24 månader från inköpsdatumet. Förvara ditt köpbevis på ett säkert sätt. Undantagna från garantin är slitdelar och skador på grund av felaktig användning, användning av våld, tekniska ändringar, användning av fel tillbehör eller icke-originalreservdelar och reparationsförsök av okvalificerad personal. Garantireparationer får endast utföras av auktoriserade fackhandlare.

### 118. Meddelande om avfallshantering

Kontakta din lokala kommun för kassering av enheten. För att göra detta, kassera allt driftsmaterial som bensin och olja i förväg.

## 119. EU-försäkran om överensstämmelse

EG-försäkran om överensstämmelse

Vi förklarar härmed,

**FUXTEC GMBH**

Vi förklarar härmed:

KAPPSTRAßE 69, 71083 HERRENBERG, TYSKLAND

att följande maskin uppfyller de relevanta grundläggande säkerhets- och hälsokraven i EG-direktiven på grund av dess design och konstruktion samt i den design som vi har släppt ut på marknaden.

att följande maskin uppfyller de tillämpliga grundläggande säkerhets- och hälsokraven i EG-direktivet baserat på dess design och typ, som vi har satt i omlopp.

I händelse av en modifiering av maskinen som inte har överenskommits med oss, förlorar denna deklaration sin giltighet.

I händelse av ändring av maskinen, som inte överenskommits av oss, kommer denna deklaration att förlora sin giltighet

**Maskinens namn:**

**Bensin Motorsense/Rasentrimmer**

Maskin Beskrivning:

**Maskin:**

FX-4MS131

Typ av maskin:

**Varumärke:**

**FUXTEC FUXTEC**

Handelsnamn

Strömförbrukning/slagvolym

31cm<sup>3</sup>

Uppmätt ljudeffektnivå Gemessener

LPA = 98dB

Schalleistungspegel

Garanterad ljudeffektnivå: Garanterad

LWA=113dB

ljudeffektnivå

**Relevanta EG-riktlinjer:**

EG:s maskindirektiv **2006/42/EG**

Tillämpliga EG-direktiv:

EG:s maskindirektiv: **2006/42/EG**

EG:s riktlinjer för elektromagnetisk kompatibilitet (EMC) **2004/108/EG**

EG-direktiv om elektromagnetisk kompatibilitet **2004/108/EG**

**EG:s riktlinjer om buller (2000/14/EEG och 2005/88/EG)**

EG-direktiv om buller (2000/14/EG och 2005/88/EG)

**Harmoniserad**

SS-EN 11806-1

**Standarder:**

SS-EN ISO 14982

Tillämpliga harmoniserade standarder:

**Auktoriserad**

signatur/Datum/Plats:



**Namn på och adress till den person som är**

**behörig att sammanställa den tekniska**

L. Zirkler, 30.08.2023

**dokumentationen och som är etablerad i**

FUXTEC GMBH - KAPPSTRAßE 69, 71083 HERRENBERG, TYSKLAND

**gemenskapen.**

Namn på och adress till den person som är

behörig att sammanställa den tekniska

dokumentationen och som skall vara

etablerad i gemenskapen

POLSKA WERSJA JEZYKOWA

# ORYGINALNA INSTRUKCJA OBSŁUGI

Silnik benzynowy/Rasentrimmer

**FX-4MS131**



Twoje nowe urządzenie zostało opracowane i zaprojektowane tak, aby spełniało wysokie standardy FUXTEC, takie jak łatwość obsługi i bezpieczeństwo użytkownika. Odpowiednio traktowane urządzenie to będzie Ci dobrze służyć przez wiele lat.



**UWAGA:** Aby zmniejszyć ryzyko obrażeń, użytkownik musi przeczytać i zrozumieć niniejszą instrukcję przed użyciem urządzenia.

FUXTEC GMBH

KAPPSTRASSE 69, 71083 HERRENBERG, NIEMCY













**Dążymy do ciągłego ulepszania naszych produktów. W związku z tym dane techniczne i ilustracje mogą ulec zmianie!**

### Specyfikacje

Typ	<b>FX-4MS131</b>
Silnik	1E139F, chłodzony powietrzem; 4-suwowy
Pojemność sześcienna	31cm <sup>3</sup>
Maksymalna moc wyjściowa (kW) (zgodnie z ISO 8893)	0,8 kW / 6.000min <sup>-1</sup>
Maksymalna prędkość obrotowa silnika	10 000 min <sup>-1</sup>
Prędkość maszyny bez obciążenia	3 000 ±200min <sup>-1</sup>
LPA na stanowisku operatora	98dB(A) (K=3dB)
Gwarantowana LWA	113dB(A)
Maksymalne wartości drgań na lewym uchwycie	6 090 m/s <sup>2</sup> k=1,5m/s <sup>2</sup>
Maksymalne wartości drgań na prawym uchwycie	6 789 m/s <sup>2</sup> k=1,5m/s <sup>2</sup>
Maksymalna średnica gwintów	Φ440mm (Φ2,5mm)
Kierunek obrotów urządzenia tnącego	w kierunku przeciwnym do ruchu wskazówek zegara (patrz znak na znaku)
Liczba uchwytów	2 Sztuki
Sucha masa (kg)	7,2
Pojemność zbiornika paliwa (ml)	750
Pojemność zbiornika oleju (ml)	Pojemność 80ml
Olej	Piwo 4-suwowe FUXTEC (SAE30)
Luz zaworowy	Luz zaworu dolotowego 1,6 mm Luz zaworu wydechowego 2,4 mm
Zużycie paliwa (kg/h) (zgodnie z ISO 8893)	0.89
Jednostkowe zużycie paliwa (g/kWh) (zgodnie z ISO 8893)	380
Waga (netto/brutto) w (kg)	7,5 / 10,0

## 120. Symbole na maszynie

	OSTRZEŻENIE! NIEWŁAŚCIWY STAN MOŻE PROWADZIĆ DO POWAŻNE URAZY
	PRZECZYTAJ I ZROZUM NINIEJSZĄ INSTRUKCJĘ OBSŁUGI PRZED UŻYCIEM.
	ZAWSZE NOŚ OCHRONĘ OCZU, SŁUCHU I GŁOWY
	NOSIĆ OCHRONĘ STÓP.
	NOSIĆ RĘKAWICE (Ostra krawędź!).
	DOTYKANIE OBRACAJĄCEGO SIĘ OSTRZA JEST ZABRONIONE, SZKODY
	ZAWSZE ZACHOWUJ ODLEGŁOŚĆ 15 METRÓW OD INNEJ OSOBY ODLEGŁOŚĆ
	GWARANTOWANY POZIOM HAŁASU JEST ZGODNY Z PRAWNYMI WYTYCZNYMI DOTYCZĄCYMI HAŁASU
	OSTRZEŻENIE PRZED OBIEKTAMI LATAJĄCYMI
	ZAKAZ PALENIA I OTWARTEGO OGNIA NA URZĄDZENIU

	<p>OSTRZEŻENIE: NIEBEZPIECZEŃSTWO GORĄCYCH KOMPONENTÓW</p>
	<p>ZAWSZE WŁĄCZAJ MASZYNĘ I UPEWNIJ SIĘ, ŻE NARZĘDZIE TNĄCE JEST ZATRZYMANE PRZED CZYSZCZENIEM, WYJMOWANIEM LUB REGULACJĄ OSTRZA.</p>
	<p>OSTRZEŻENIE: GAZY SPALINOWE TEGO PRODUKTU W ZESTAWIE SUBSTANCJE CHEMICZNE POWODUJĄCE RAKA, WADY WRODZONE</p>
	<p><b>OSTRZEŻENIE!</b> NIGDY NIE ZMIENIAJ MASZYNY. NIEWŁAŚCIWE UŻYTKOWANIE MASZYNY MOŻE SPOWODOWAĆ POWAŻNE LUB ŚMIERTELNE OBRAŻENIA CIAŁA.</p>
	<p>Przed użyciem wlewaj 70 ml oleju silnikowego 4 suwy i co 10 godzin. sprawdzić.</p>
	<p><b>Ostrzeżenie! Materiały łatwopalne!</b></p>
	<p>Maksymalna prędkość obrotowa wrzeciona (podkaszarka): 6600 min<sup>-1</sup></p>
	<p>Maksymalna prędkość obrotowa wrzeciona (kosa spalinowa): 7100 min<sup>-1</sup></p>
<p><b>FUXTEC</b> </p> <p> Bitte reines Super Bleifrei 98 nutzen   Bei Erstinbetriebnahme 4-Taktöl (SAE30) einfüllen und alle 10 Std. Ölstand überprüfen.</p> <p> </p>	<p>Postępuj zgodnie z instrukcjami dotyczącymi tankowania</p>

Nie pozwalaj innym osobom korzystać z tego urządzenia, chyba że są one całkowicie odpowiedzialne oraz przeczytały i zrozumiały instrukcję obsługi maszyny oraz nie są przeszkolone w jej obsłudze.



Długotrwałe korzystanie z narzędzia naraża użytkownika na drgania, które mogą prowadzić do choroby białych palców (zespół Raynauda) lub zespołu cieśni nadgarstka. Ten stan zmniejsza zdolność ręki do wyczuwania i regulowania temperatury, powoduje drętwienie i uczucie ciepła oraz może prowadzić do uszkodzenia nerwów i krążenia oraz śmierci tkanek. Nie wszystkie czynniki prowadzące do choroby białych palców są znane, ale zimna pogoda, palenie tytoniu i choroby wpływające na naczynia krwionośne i krążenie krwi, a także duże lub długotrwałe narażenie na wibracje są wymieniane jako czynniki rozwoju choroby białych palców. Aby zmniejszyć ryzyko choroby białych palców i zespołu cieśni nadgarstka, rozważ następujące kwestie:

☑ Nosić rękawice i utrzymywać ręce w ciepłe.

☑ Rób regularne przerwy.

Wszystkie powyższe środki ostrożności nie mogą wykluczyć ryzyka wystąpienia choroby białych palców lub zespołu cieśni nadgarstka. Dlatego długotrwałym i regularnym użytkownikom zaleca się ściśle monitorowanie stanu dłoni i palców. W przypadku wystąpienia któregośkolwiek z powyższych objawów należy natychmiast zwrócić się o pomoc lekarską.



**Hałas podczas pracy narzędzia może uszkodzić słuch. Noś izolację akustyczną (Oropax lub nauszniki), aby ją chronić. Długotrwałym i regularnym użytkownikom zaleca się regularne sprawdzanie słuchu. Zachowaj szczególną czujność i ostrożność podczas noszenia ochronników słuchu, ponieważ ograniczają one zdolność słyszenia ostrzeżeń (połączeń, sygnałów alarmowych itp.).**

-  **UWAGA:** Pewnego poziomu hałasu powodowanego przez to urządzenie nie da się uniknąć. Odłóż hałaśliwą pracę na dozwolone i wyznaczone godziny. W razie potrzeby trzymaj się okresów odpoczynku i ogranicz czas pracy do absolutnego minimum. W celu ochrony osobistej i ochrony osób znajdujących się w pobliżu należy nosić odpowiednie ochronniki słuchu.

## 121. Ogólne instrukcje bezpieczeństwa

Ta maszyna może być używana wyłącznie do koszenia lub przycinania trawy, chwastów i zarośli. Nigdy nie używaj do innych celów, ponieważ może to spowodować obrażenia!

Należy przestrzegać prawidłowych instrukcji bezpieczeństwa. **NIE NARAŻAJ SIEBIE ANI INNYCH NA NIEBEZPIECZEŃSTWO.** Postępuj zgodnie z tymi ogólnymi instrukcjami bezpieczeństwa.

- Zawsze noś okulary ochronne dla ochrony oczu. Długie włosy muszą być związane z tyłu. Nie noś luźnej odzieży ani biżuterii, która może zostać przytrzaśnięta przez ruchome



części urządzenia. Należy zawsze nosić bezpieczne, mocne, antypoślizgowe obuwie ochronne. Zaleca się, aby nogi i stopy były zakryte, aby chronić się przed zanieczyszczeniami much podczas pracy.

- Sprawdź całą maszynę pod kątem luźnych części (nakrętka,, itp.). W razie potrzeby należy je konserwować lub wymieniać, przed użyciem maszyny. Nie używaj żadnych akcesoriów z tą głowicą zasilającą innych niż te zalecane przez naszą firmę. W przeciwnym razie poważne obrażenia ciała użytkownika lub osób postronnych, oraz uszkodzenie maszyny.
- Utrzymuj uchwyty wolne od oleju i paliwa.
- Podczas cięcia zawsze wykonuj prawidłowe ruchy i pasek na ramię.
- Nie palić podczas mieszania paliwa lub napełniania zbiornika.
- Nie mieszaj paliwa w zamkniętej przestrzeni lub w pobliżu otwartego ognia. Upewnij się, że jest wystarczająca wentylacja / wentylacja.
- Mieszanie i przechowywanie mieszanki paliwowej w miejscu Pojemnik dopuszczony zgodnie z lokalnymi przepisami do takiego spożycia Staje się.
- Nigdy nie zdejmuj korka wlewu paliwa podczas pracy maszyny.
- Nie używaj maszyny w zamkniętej przestrzeni lub budynku. Spaliny zawierają niebezpieczny tlenek węgla.
- Nie próbuj regulować maszyny podczas pracy i przenoszenia maszyny. Zawsze ustawiaj maszynę na płaskiej, czystej powierzchni.
- Nie używaj maszyny, jeśli jest uszkodzona. Nigdy nie zdejmuj zabezpieczenia maszyny. Niezastosowanie się do tego może spowodować poważne obrażenia operatora lub osób postronnych, a także uszkodzenie maszyny.
- Kontroluj obszar do cięcia i usuń wszelkie pozostałości, które mogą zaplątać się w nylonową głowicę tnącą lub ostrze tnące. Usuń również wszelkie możliwe przedmioty, które maszyna może rzucać podczas cięcia.
- Nigdy nie pozostawiaj maszyny bez nadzoru.
- Nie wyciągaj się daleko do przodu. Utrzymuj bezpieczną pozycję i równowagę przez cały czas. Nie uruchamiaj maszyny, stojąc na drabinie linowej lub w innej niestabilnej pozycji stojącej.
- Dzieci nie mogą mieć dostępu do urządzenia. Widzowie powinni być w bezpieczna odległość od miejsca pracy, co najmniej 15 METRÓW
- Podczas pracy trzymaj ręce i stopy z dala od nylonowej głowicy tnącej lub metalowego

ostrza .

- Nie używaj maszyny, jeśli jesteś zmęczony, chory lub pod wpływem leków, narkotyków lub alkoholu.
- Użyj nieuszkodzonej nylonowej głowicy tnącej. Jeśli uderzysz w kamień lub inną przeszkodę, zatrzymaj maszynę i sprawdź nylonową głowicę tnącą. Nigdy nie wolno używać uszkodzonej lub niewyważonej nylonowej głowicy tnącej.
- Przed rozpoczęciem, po awarii lub wybuchu, należy sprawdzić urządzenie i upewnić się, że jest w dobrym stanie.
- **Uwaga!** Lokalne przepisy mogą ograniczać korzystanie z maszyny.
- Zawsze utrzymuj urządzenie w dobrym stanie za pomocą narzędzia tnącego.
- Uwaga, niewłaściwa konserwacja, użycie niezgodnych części zamiennych lub usunięcie lub modyfikacja urządzeń zabezpieczających mogą spowodować uszkodzenie urządzenia i poważne obrażenia osoby pracującej z nim.
- Dobrze zabezpiecz urządzenie podczas transportu, aby zapobiec utracie paliwa, uszkodzeniu urządzenia i obrażeniom.
- W przypadku maszyn ze sprzęgłem należy regularnie sprawdzać, czy akcesoria tnące przestają się obracać, gdy silnik pracuje na biegu jałowym.
- Przed każdym użyciem sprawdź maszynę pod kątem luźnych elementów mocujących, wycieków paliwa, uszkodzonych części itp. Wymień uszkodzone części przed użyciem.
- Konieczne jest robienie wystarczających przerw i regularna zmiana pozycji roboczej.

## 122. Instrukcje dotyczące akcesoriów

- Nie przechowuj maszyny w zamkniętym pomieszczeniu, w którym opary paliwa mogą dostać się do otwartego ognia z podgrzewaczy gorącej wody, pieców itp. Przechowuj maszynę w dobrze wentylowanym miejscu.
- Upewnij się, że Twój produkt jest wyposażony tylko w oryginalne akcesoria. Części te są dostępne u dealera. Używanie jakiegokolwiek innego dodatkowego sprzętu lub akcesoriów może spowodować obrażenia użytkowników i uszkodzenie maszyny.
- Całkowicie wyczyść silnik, zwłaszcza zbiornik paliwa i filtr powietrza. Po użyciu urządzenia wszystkie paliwa muszą zostać rozładowane.  
usunąć.
- **WAŻNE:** Podczas tankowania paliwa upewnij się, że maszyna jest wyłączona i schłodzona. Nigdy nie tankuj, gdy maszyna jest uruchomiona lub gorąca. Jeśli rozlana jest benzyna, wytrzyj ją przed uruchomieniem maszyny.
- Podczas pracy należy zachować co najmniej 15 m odległości od innych osób.
- Jako widz, gdy zbliżasz się do użytkownika maszyny, ostrożnie przyciągnij jego uwagę i potwierdź, że użytkownik zatrzymuje maszynę. Nie przestrasz ani nie rozpraszaź użytkownika, ponieważ możesz spowodować niebezpieczną sytuację.
- Nigdy nie dotykaj nylonowej głowicy tnącej ani metalowego ostrza podczas pracy maszyny. Jeśli konieczna jest wymiana osłony lub narzędzia tnącego, upewnij się, że

maszyna i narzędzia tnące się zatrzymały.

- Maszyna musi być WYŁĄCZONA przed zmianą obszaru roboczego maszyny.
- Upewnij się, że nylonowa głowica tnąca nie uderza w kamienie ani inne twarde przedmioty.
- Zawsze upewnij się, że się nie poluzowały lub że maszyna się nie przegrzewa.
- W razie potrzeby oddaj maszynę do serwisu u autoryzowanego dealera. Jeśli maszyna jest uszkodzona, nie kontynuuj jej uruchamiania.
- Podczas uruchamiania lub obsługi maszyny nigdy nie dotykaj gorących części, takich jak wydech, przewody zapłonowe lub świeca zapłonowa.
- Po zatrzymaniu maszyny wydech jest nadal gorący. Nigdy nie umieszczaj maszyny w pobliżu materiałów łatwopalnych (sucha trawa, łatwopalne gazy lub łatwopalne ciecze itp.).
- Zwróć szczególną uwagę na fakt, że podczas pracy w deszczu lub bezpośrednio po deszczu podłoże może być gładkie.
- Jeśli poślizgniesz się lub upadniesz na ziemię, natychmiast zwolnij przepustnicę.
- Uważaj, aby nie upuścić maszyny ani nie uderzyć w przeszkody.
- Przed regulacją lub naprawą maszyny upewnij się, że maszyna jest zatrzymana, a złącze świecy zapłonowej wyjęte.
- Jeśli maszyna ma być przechowywana przez długi czas, spuść paliwo ze zbiornika paliwa i gaźnika, wyczyść części, umieść maszynę w bezpiecznym miejscu i upewnij się, że maszyna znajduje się w bezpiecznym miejscu.  
że maszyna całkowicie ostygła.
- Przeprowadzaj ciągłe kontrole, aby zapewnić bezpieczną i wydajną pracę. W celu przeprowadzenia pełnej kontroli maszyny należy skontaktować się ze specjalistycznym warsztatem.
- Trzymaj maszynę z dala od ognia lub iskier.
- Zachowaj ostrożność podczas korzystania z niego. Istnieje ryzyko odrzutu i odrzutu.
- Zachowaj szczególną ostrożność podczas używania tej maszyny z ostrzem tnącym. Odrzut ostrza tnącego to reakcja, która może wystąpić, gdy obracające się ostrze tnące uderzy w przedmiot, którego nie można przeciąć. Kontakt ten powoduje, że ostrza tnące zatrzymują się na chwilę, a następnie nagle odpychają uderzony przedmiot z przyspieszoną siłą. Ta reakcja odrzutu może być na tyle gwałtowna, że operator traci kontrolę nad maszyną. Odrzut ostrza tnącego może nastąpić bez ostrzeżenia, jeśli ostrze tnące napotka przeszkodę, zostanie zablokowane lub utknie. Jest to bardziej prawdopodobne w obszarach, w których trudno jest śledzić materiał, który ma być cięty. Aby uzyskać łatwe i bezpieczne cięcie, zajmij się chwastami, które chcesz przyciąć od prawej do lewej. W przypadku nieoczekiwanego uderzenia w przedmiot lub drewniany kij, może to zmniejszyć odrzut ostrza tnącego.

## CIĘCIE ZA POMOCĄ OSTRZA TNĄCEGO

Blacha z 3 zębami wyposażona jest w maszynę.

Blacha służy do cięcia krzewów i chwastów o średnicy do 3/4". Używanie brzeszczotu z tą maszyną jest zabronione.

### **OSTRZEŻENIE O NIEBEZPIECZEŃSTWIE**



Nie ciąć, pękniętymi lub uszkodzonymi metalowymi ostrzami.

Przed przystąpieniem do pracy sprawdź, czy w okolicy nie ma przeszkód, takich jak kamienie, metalowe pręty lub inne przedmioty. Jeśli nie zostaną one usunięte

Zaznacz tę pozycję, aby doszło do kolizji z ostrzem

jest unikany. Rury mogą zahaczyć o głowicę ostrza i klapnąć lub zostać wyrzucone w powietrze.

### **OSTRZEŻENIE O NIEBEZPIECZEŃSTWIE**



Nie używaj wykaszarki do cięcia drzew.

### **OSTRZEŻENIE O NIEBEZPIECZEŃSTWIE**



Używaj paska na ramię stale. Wyreguluj i zamocuj pasek i Płyta mocująca pasek na maszynie tak, aby maszyna znajdowała się kilka cm nad ziemią

Zawiesza się.

Głowica tnąca i osłona ochronna powinny być ustawione poziomo we wszystkich kierunkach

### **OSTRZEŻENIE O NIEBEZPIECZEŃSTWIE**



Ponadto należy nosić ochronę głowy, oczu, twarzy i uszu oraz obuwie na gładkich powierzchniach. Nie noś zatrzasków, biżuterii ani luźne, zwisające ubrania, które mogłyby zostać złapane przez maszynę.

Nie noś obuwia z niezabezpieczonymi palcami i pracuj

Nie boso ani bez ochrony nóg. W niektórych sytuacjach

Nosisz ochronę głowy.

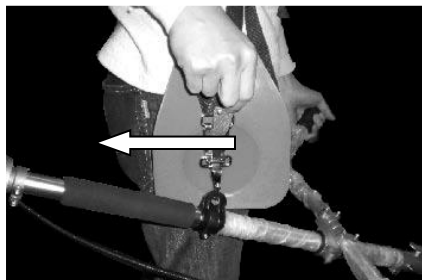
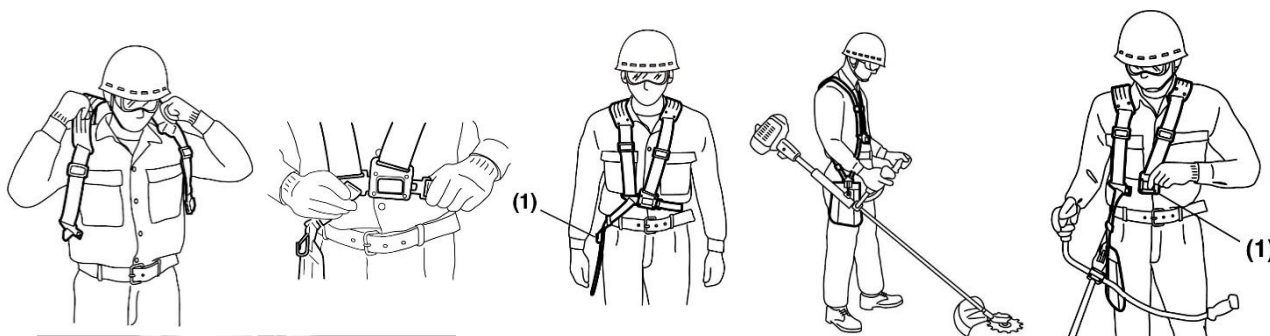

Pasek na ramię jest wyposażony w szybkozłączkę (patrz zdjęcie). Możesz szybko zdjąć pasek na ramię, pociągając za szybkozłączkę .

Przeczytaj uważnie instrukcję. Bądź w pełni zaznajomiony z elementami sterującymi i prawidłowym użytkowaniem maszyny. Nagraj, jak zatrzymać urządzenie i je wyłączyć. Dowiedz się, jak zatrzymać i zatrzymać maszynę. Dowiedz się, jak szybko zwolnić rozciągniętą nasadkę.

Nie pozwalaj nikomu korzystać z urządzenia bez odpowiednich instrukcji. Upewnij się, że użytkownik nosi ochronę stóp, nóg, oczu, twarzy i słuchu. Utrzymuj obszar wolny od widzów, dzieci i zwierząt. Nigdy nie pozwalaj dzieciom obsługiwać ani bawić się maszyną.

Nie pozwalaj nikomu wchodzić do STREFY ZAGROŻENIA podczas pracy z Tobą. Strefa niebezpieczna to obszar o promieniu 15 metrów (około 16 kroków) lub o promieniu 50 stóp. Nalegaj, aby osoby znajdujące się w STREFIE ZAGROŻENIA nosiły ochronę oczu przed wyrzucaniem przedmiotów poza strefę niebezpieczną. Jeśli maszyna musi być używana w miejscach, w których znajdują się niechronione osoby, pracuj z niską prędkością przepustnicy, aby zmniejszyć ryzyko rzucania przedmiotami.

## 123. Przegląd komponentów

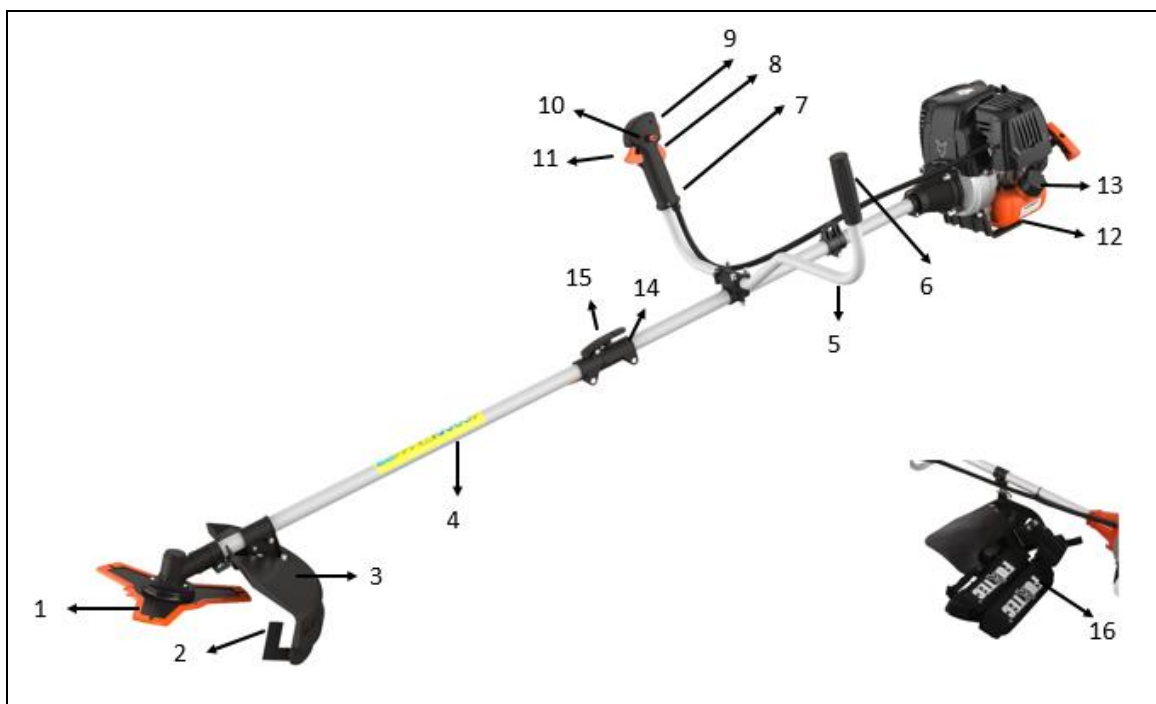

1. OSTRZE (3-zębne)
2. OSTRZA
3. TARCZA
4. OŚ NAPĘDOWA
5. UCHWYT W KSZTAŁCIE LITERY U
6. UCHWYT POMOCNICZY
  
7. UCHWYT
8. BARIERA GAZOWA\*
9. WYŁĄCZNIK SILNIKA
10. BLOKADA BEZPIECZEŃSTWA
11. PRZEPUSTNICA
12. CZOŁG
13. KOREK WLEWU PALIWA
14. ŁĄCZE
15. ŚRUBA SKRZYDŁA
16. NARAMIENNIK

\*8 BLOKADA PRZEPUSTNICY zapobiega przypadkowemu przyspieszeniu silnika. Przepustnicę można wcisnąć tylko wtedy, gdy wciśnięta jest blokada przepustnicy.

## 124. Montage der Motorsense

### Mocowanie uchwytu

Uchwyt musi być zamontowany przed użyciem.

Aby uzyskać prawidłową instalację, postępuj zgodnie z poniższymi ilustracjami.

### Montaż rury uchwytu do użytku

Umieść panewkę B na rurze wału w górę iw dół, skręć ze sobą obie panewki i rurę wału.

Umieść uchwyt w dostarczonej tulei zaciskowej, która jest już przymocowana do rury wału. Teraz umieść drugą miskę na górze i skręć ze sobą obie połówki muszli i rurkę uchwytu. Pamiętaj, aby zapoznać się z rysunkiem "Komponenty", aby upewnić się, że uchwyt jest we właściwej pozycji!

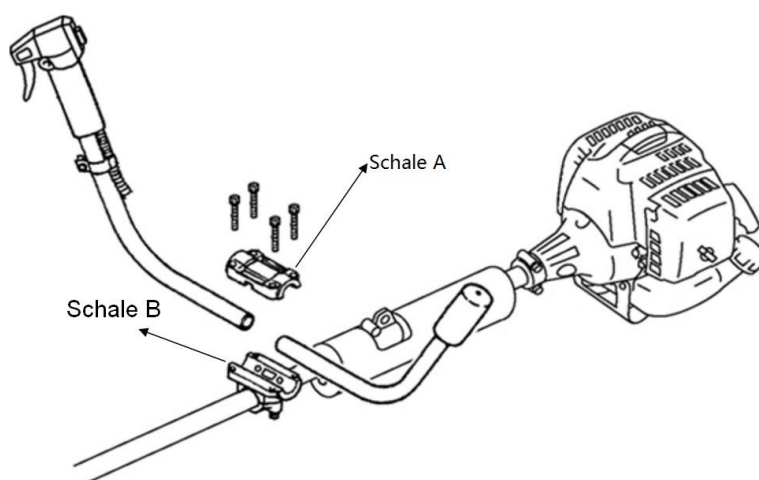

### Montaż osi napędowej

1). Przyłóż oś napędową do wału głównego tak, aby otwór osi był wyrównany z kołkiem blokującym łącznika.



2). Uruchom blokującą i włóż oś napędową do wału głównego. Zwolnij kołek blokujący i upewnij się, że kołek blokujący zatrzasnął się w otworze.



3). Przekręć motylkową zgodnie z ruchem wskazówek zegara, aby zabezpieczyć połączenie.



## Montaż osłony ochronnej

Zamontuj osłonę tarczy na rurze wału napędowego przy obudowie skrzyni biegów. Dokręć uchwyt osłony tak mocno, aby osłona tarczy nie przesuwała się ani nie zsuwała podczas pracy.



## Montaż Rasentrmerów

Krok 1:

Włóż klucz (1) do otworu w głowicy przekładni tak, aby wał napędowy był zablokowany. Odkręć nakrętkę i usuń ją. Ponieważ jest to nakrętka zabezpieczająca, upewnij się, że jest tu gwint lewoskrętny

Krok 2:

Zamontuj podkładkę dystansową (2) i zamontuj szpulę gwintu na wale przekładni. A następnie dokręć go ręcznie.

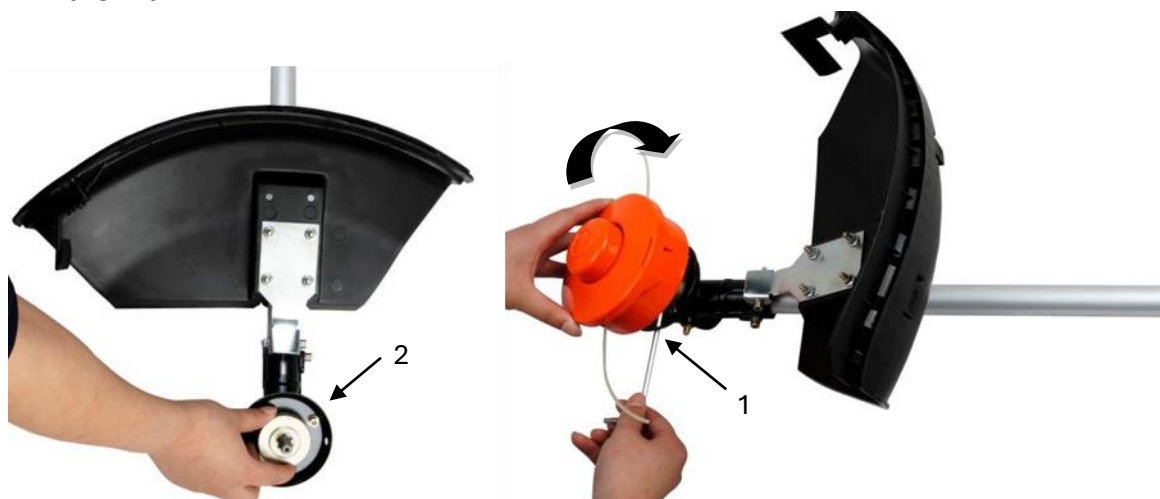

### Ostrzeżenie!



Upewnij się, że wszystkie elementy są prawidłowo zamontowane i zmontowane, a wszystkie są dokręcone.



## Montaż osłony ochronnej

Zamontuj osłonę ochronną na rurze wału napędowego przy obudowie skrzyni biegów. Dokręć uchwyt osłony tak mocno, aby osłona tarczy nie przesuwała się ani nie zsuwała podczas pracy.



## Montaż metalowego ostrza

Kroki:

1. Włóż klucz (1) do otworu w głowicy transmisyjnej.
2. Odkręć nakrętkę, pokrywę (4) i górną podkładkę dystansową (3) z wału napędowego
3. Umieść blachę na dnie Podkładka dystansowa (2). Upewnij się, że wybrana opcja bok ostrza tnącego styka się z tarczą (2).
4. Nasuń górną przekładkę (3) na wał napędowy na blasze. Pamiętaj, aby Górna strona ostrza tnącego styka się z podkładką dystansową (3).
5. Załóż pokrywę (4) i przykręć Nakrętka łącząca zamocowana z zablokowaną głowicą przekładni (patrz punkt 1)



**Sprawdź poziom oleju.**

- 1 Umieść silnik poziomo na podłodze.
  - 2 Odkręć bagnet i sprawdź poziom oleju
- Sprawdź, który z nich powinien sięgać do szyjki wlewu oleju
- 3 Jeśli poziom oleju jest zbyt niski, użyj zalecanego oleju
  - Wlej do szyjki wlewu oleju.
  - 4 Przekręć korek oleju.

**OSTRZEŻENIE**

Pojemność zbiornika oleju wynosi 75ml.

Ze względu na małą pojemność konieczne jest  
Powoli wlewaj olej, aby spowodować przełanie i rozlanie  
uniknąć. Co 10 godzin roboczych sprawdzaj  
Poziom oleju i uzupełnij w razie potrzeby

**OSTRZEŻENIE**

Polecamy olej Oregon do 4-suwów

lub oleje innych marek  
SAE 10W-30 w normalnej temperaturze otoczenia.

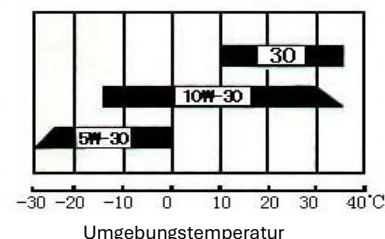
**OSTRZEŻENIE**

Stosowanie oleju do silników 2-suwowych jest niedozwolone i skraca żywotność silnika.

Zalecana temperatura pracy wynosi od -5°C do +40°C

**Zalecane paliwo**

Zaleca się stosowanie benzyny bezołowiowej o liczbie oktanowej 90# lub wyższej, aby zmniejszyć wychwytywanie dwutlenku węgla w komorze spalania. Nie używaj starej lub brudnej benzyny. Nie używaj mieszanki paliwowej składającej się z oleju silnikowego i benzyny. Utrzymuj zbiornik paliwa w stanie wolnym od kurzu i nie dopuść do przedostania się wody do zbiornika. Czasami zdarzają się przerwy w zapłonie w przypadku przeciążenia, co jest normalne.

Jeśli przerwy w zapłonie są słyszalne przy normalnym obciążeniu, zalecamy wymianę benzyny. Jeśli po tym czasie przerwy w zapłonie nadal występują, skonsultuj się z autoryzowanym warsztatem.

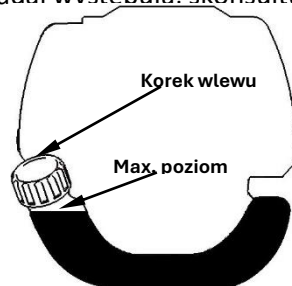
**OSTRZEŻENIE**

- Benzyna jest wysoce łatwopalna i może spowodować wybuch, jeśli pojawią się iskry.
  - Tankuj tylko w dobrze wentylowanych pomieszczeniach i poczekaj, aż silnik ostygnie przed napełnieniem. Podczas tankowania należy unikać palenia i otwartego ognia, a także iskiei.
  - Nie przepełniaj zbiornika (poziom nie powinien być wyższy niż dysza zbiornika).
- Po zatankowaniu sprawdź, czy korek wlewu paliwa został prawidłowo zamknięty.
- Unikaj rozlania benzyny.
  - Trzymaj maszynę z dala od dzieci

Pojemność zbiornika: S35 (139F/P-B) 0,6L

Benzyna z zawartością etanolu

Silnik może być zasilany benzyną E10. Nie należy jednak używać benzyny z wyższą zawartością etanolu wynoszącą 10%.

### 125. Zimny rozruch maszyny

1. Umieść maszynę na twardej i płaskiej powierzchni.

Przesuń wyłącznik silnika w dół.



2. Wyreguluj dźwignię klapki startowej (Dławienie) przejdź do "ZIMNY START"

3. Naciśnij pompę gaźnika ok. 8-10 razy (do momentu, gdy w przewodzie zaczną płynąć benzyna)

4. Wyciągnij linkę rozrusznika krótkim pociągnięciem, aż poczujesz opór (około 100 mm). Ciągłe, szczególnie szybkie pociągnięcie zapewni silną iskrę, a silnik zamelduje się po 2-3 zaciągnięciach.

5. **Ważny:** Po zgłoszeniu przez silnik ustawić dźwignię klapki rozruchowej (ssania) z powrotem w pozycji "CIEPŁY START" i natychmiast ponownie pociągnąć rozrusznik, aż silnik się uruchomi. " Zobacz także Video Device Start na naszej stronie głównej"



6. Pozwól silnikowi rozgrzać się przez około 10 minut na biegu jałowym

**UWAGA:** Jeśli urządzenie nie uruchamia się po wielokrotnych próbach, zapoznaj się z rozdziałami dotyczącymi rozwiązywania problemów.

**UWAGA:** Zawsze wyciągaj linkę rozrusznika prosto. Pociągnięcie rozrusznika pod kątem powoduje ocieranie się liny o oczko. Ciągnięcie po przekątnej może prowadzić do strzępienia się lub złamania wciągnika linowego rozrusznika. Zawsze trzymaj za uchwyt rozrusznika, gdy linka się chowa. Nigdy nie pozwól, aby lina została odrzucona z pozycji wyciągniętej. Może to spowodować uszkodzenie urządzenia rozruchowego.

### 126. Ciepły start maszyny

1. Umieść maszynę na twardej i płaskiej powierzchni.
2. Przesuń wyłącznik silnika w dół
3. Przesuń ssanie do pozycji "CIEPŁY START"
4. Wyciągnij linkę rozrusznika krótkim pociągnięciem, aż poczujesz opór (około 100 mm). Ciągłe, szczególnie szybkie pociągnięcie zapewni silną iskrę i uruchomi silnik

Jeśli maszyna nie uruchamia się, postępuj ponownie zgodnie z "Zimnym startem maszyny"

### ZATRZYMAJ MASZYNĘ

Odblokuj przepustnicę. Zezwól maszynie na powrót do stanu bezczynności. Naciśnij wyłącznik silnika, aż maszyna się zatrzyma.

### DODATKOWE INSTRUKCJE BEZPIECZEŃSTWA

Przed uruchomieniem maszyny powtórz OGÓLNE INSTRUKCJE BEZPIECZEŃSTWA zawarte w niniejszej instrukcji.

### OSTROŻNOŚĆ

JEŚLI NIE JESTEŚ ZAZNAJOMIONY Z TECHNIKAMI PRZYCINANIA, ĆWICZ Z MASZYNĄ W POZYCJI "OFF".

ZAWSZE PRZYCINAJ LUB TNIJ PRZY WYSOKICH PRĘDKOŚCIACH OBROTOWYCH SILNIKA. Nie pozwól, aby maszyna pracowała wolno na początku lub podczas przycinania.

ZAWSZE ZACHOWUJ ODLEGŁOŚĆ W OBSZARZE ROBOCZYM od puszek, butelek, kamieni itp.

Rzucające się w oczy przedmioty mogą spowodować poważne obrażenia użytkowników lub widzów, a także mogą uszkodzić maszynę. Jeśli przedmiot zostanie przypadkowo uderzony, natychmiast WYŁĄCZ MASZYNĘ i sprawdź maszynę. Nigdy nie uruchamiaj maszyny z uszkodzonymi lub wadliwymi częściami.

NIE WOLNO używać maszyny do innych celów niż przycinanie trawy.

NIGDY nie podnoś nylonowej głowicy tnącej powyżej wysokości kolan podczas pracy.

Nie uruchamiaj maszyny na pochyłości, jeśli istnieje prawdopodobieństwo poślizgnięcia się lub utraty stabilności.

**ZWOLNIENIE NYLONOWEJ GŁOWICY TNAŃCEJ**

Aby uwolnić świeży gwint, pozostaw maszynę z pełną mocą i "popchnij" na Nylonowa głowica tnąca przylega do trawnika. Gwint zwalnia się automatycznie. Nóż

Ośłona ochronna odcina nadmiar nici.

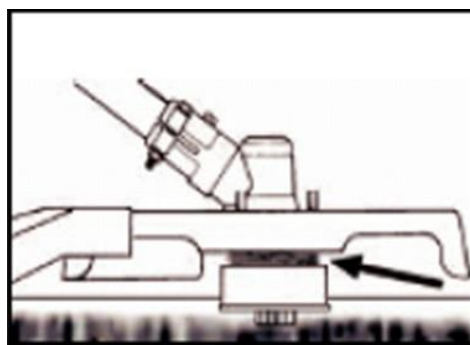
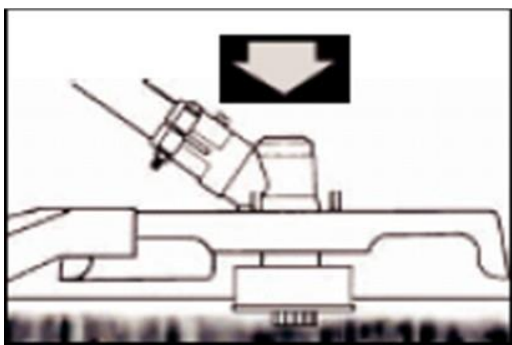

**UWAGA:** Regularnie usuwaj resztki trawy, aby zapobiec przegrzaniu osi napędowej. Osadzanie się trawy następuje, gdy włókna chwastów zaplątują się wokół wału pod tarczą ochronną. Ten stan uniemożliwia prawidłowe chłodzenie wału. Usuń osady trawy za pomocą śrubokręta lub podobnego narzędzia tylko wtedy, gdy maszyna jest wyłączona.

**127. Techniki przycinania**

Jeśli maszyna została odpowiednio wyposażona w osłonę ochronną i nylonową głowicę tnącą, Twoja maszyna przytnie nieestetyczne chwasty i wysoką trawę o długich zasięgach oraz obszary wzdłuż ogrodzeń, ścian, posesji i wokół drzew.

**UWAGA:** Zwróć szczególną uwagę na przycinanie na ceglanych lub kamiennych ścianach itp., co prowadzi do szybkiego zużycia gwintów.

**DOKŁADNIEJSZE PRZYCINANIE**

Obracaj trymerem z boku na bok za pomocą nylonowej głowicy tnącej. Nie przechylaj nylonowej głowicy tnącej podczas pracy. Aby uzyskać prawidłową wysokość cięcia, przytnij z wyprzedzeniem w obszarze testowym. Aby uzyskać prawidłową wysokość koszenia, przytnij z wyprzedzeniem w obszar testowy. Utrzymuj nylonową głowicę tnącą na tym samym poziomie, aby uzyskać równą głębokość cięcia.

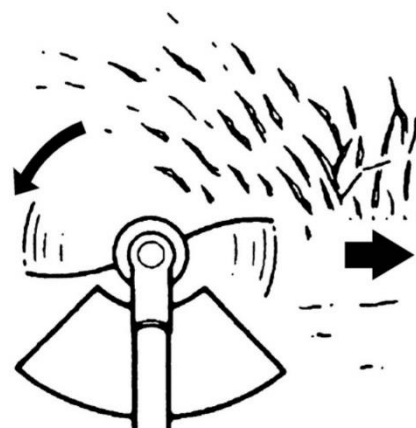
**PRZYCINANIE WOKÓŁ DRZEW**

Przycinaj wokół pni drzew powolnym podejściem; więc nić nie styka się z pniem drzewa. Obejdź drzewo od lewej do prawej. Zbliź się do trawy lub chwastów końcówką nici i lekko przechyl nylonową głowicę tnącą.

### Wymień nić nylonową

1. Wyłącz silnik.
2. Umieść podkaszarkę na podłodze tak, aby narzędzie tnące ze szpulą skierowaną do góry.
3. Otwórz nóż i cewkę, obracając pokrętło blokady na amortyzatorze.
4. Przytnij nową nić na 6 lub 5 metrów i owiń ją szczelnie wokół szpulki w kierunku zgodnym z ruchem wskazówek zegara.



5. Usuń nadmiar nici.
6. Po owinięciu szpulki przymocuj końce nici, jak pokazano na rysunku.



7. Przelóż końce nici przez otwory w zewnętrznej części szpulki.
8. Ściśnij cewkę wewnętrzną z cewką zewnętrzną i obróć je względem siebie, aż klikną.

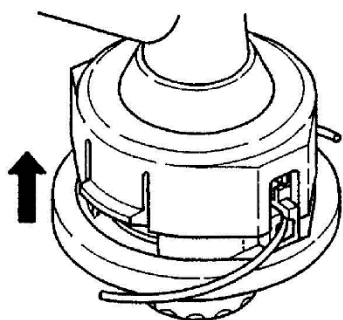

## 128. Konserwacja i pielęgnacja

Należy przeprowadzać regularne kontrole i regulacje, aby zapewnić, że silnik benzynowy zachowa swoje doskonałe osiągi. Regularna konserwacja zapewnia również długotrwałą żywotność. Zapoznaj się z poniższą tabelą, aby zapoznać się z regularnym cyklem konserwacji.

Wartungszyklus		Każde zastosowanie	Co miesiąc lub 10h	Co 3 miesiące lub 25 godzin	Co 6 miesięcy lub 50h	Co 12 miesięcy lub 100h	Co 2 lata lub 300h
Składnik							
Olej smarowy	Sprawdź poziom oleju	■					
	Wymieniać		■		■		
Filtr powietrza	Sprawdzić	■					
	Czysty			■a			
Świeca zapłonowa	Przegląd i regulacja					■	
	Wymieniać						■
Świece zapłonowe (opcjonalnie)	Czysty					■	
Chłodzenie	Egzamin				■		
Elementy złączne, takie jak nakrętki i	Sprawdź (dokręć w razie potrzeby)						
Sprzęgło	Egzamin				■b		
Biegu jałowego	Sprawdź i dostosuj					■b	
Luz zaworowy	Sprawdź i dostosuj					■b	
Komora spalania	Czysty	300 h po zabiegu					
Paliwo	Sprawdzić					■	
Zbiornik gazu	Sprawdzić					■	
Przewód paliwowy	Sprawdzić	Wszystkie lata (w razie potrzeby wymień)					



**OSTRZEŻENIE**

**A.** Zwiększ częstotliwość konserwacji w przypadku pracy w zapyłonym otoczeniu.

**Ur.** Wszystkie czynności konserwacyjne – z wyjątkiem wymienionych w instrukcji obsługi

Prace muszą być wykonywane przez wykwalifikowany personel konserwacyjny

C. W przypadku użytku komercyjnego cykle konserwacji należy dostosować w razie potrzeby.

### **Wymiana oleju**

Zaleca się wymianę oleju nawet wtedy, gdy jest gorący, a olej jest właściwości smarne.

- 1 Po napełnieniu sprawdź, czy korek oleju jest dobrze uszczelniony.
- 2 Podczas wymiany oleju odkręć korek oleju i przechyl do szyjki wlewu oleju silnika aby zebrać olej do odpowiedniego pojemnika na zużyty olej.
- 3 Wlej wystarczającą ilość nowego oleju do 4 suwów.
- 4 Wkręć z powrotem korek oleju.

W przypadku rozlania należy wytrzeć przelewający się olej i nie zapomnieć o

Dobrze umyj ręce mydłem.

### **OSTRZEŻENIE**

Prosimy o kontakt z lokalną gminą w celu utylizacji zużytego oleju. Proszę zutylizować Brak zużytego oleju w kanalizacji lub w wolnym środowisku.

### **Konserwacja**

#### **Filtr powietrza**

Zadaniem filtra powietrza jest oczyszczanie powietrza z zanieczyszczeń, takich jak kurz, oraz usuwanie go z powietrza.

Zapobiegaj przedostawaniu się tych cząstek kurzu do wnętrza komory spalania i gaźnika.

Aby uniknąć uszkodzenia gaźnika, konieczne jest regularne przeprowadzanie

Przeprowadzić konserwację filtra powietrza. Okresy międzyobsługowe muszą być wydłużone, jeżeli w zapyłonym środowisku.

#### **OSTRZEŻENIE**

Do czyszczenia filtra powietrza nie używaj alkoholu ani wysoce łatwopalnych środków, ponieważ

Może to doprowadzić do pożaru, a nawet wybuchu

Surowo zabrania się eksploataowania silnika bez filtra powietrza, ponieważ prowadzi to do uszkodzenie silnika.

- 1 Przekręć w kierunku przeciwnym do ruchu wskazówek zegara, aby zdjąć pokrywę filtra



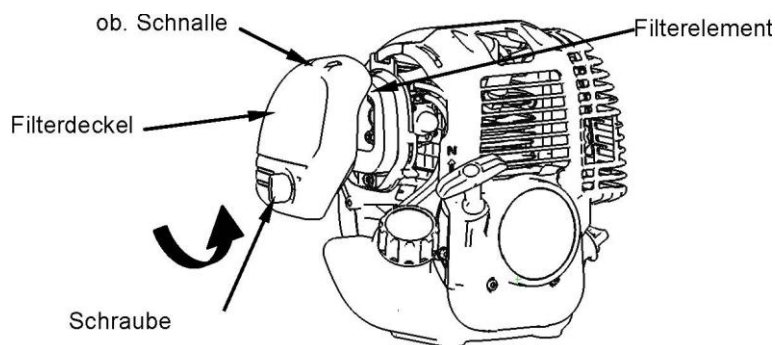

- 2 Używaj niepalnych rozpuszczalników lub detergentów o wysokiej Temperaturze zapłonu, aby wyczyścić wkład filtra i pozostawić go do całkowitego wyschnięcia.
- 3 Zanurz wkład filtra w świeżym oleju smarowym, a następnie wyciśnij go.
- 4 Ponownie umieść wkład filtrujący we właściwej pozycji
- 5 Załóż pokrywę filtra i wkręć z powrotem zgodnie z ruchem wskazówek zegara.

### Konserwacja świec zapłonowych

Aby zapewnić normalną pracę silnika, odległość zapłonu musi być ustawiona w zakresie 0,6 -0,7 i być wolne od złóż węgla.

- 1 Ostrożnie odłączyć złącze świecy zapłonowej. Nie ciągnij za, ale bezpośrednio za wtyczkę.
- 2 Użyj dostarczonego klucza do świec zapłonowych, aby odkręcić świecę zapłonową.
- 3 Sprawdź wzrokowo świecę zapłonową pod kątem uszkodzeń lub przepalenia elektrody. Usuń osady węglowe.

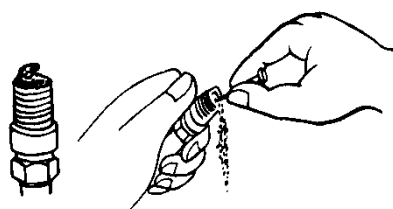

Oczyszczanie złóż węgla

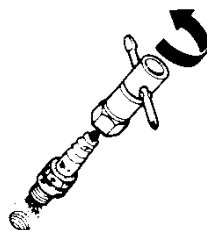

Wymywanie świecy

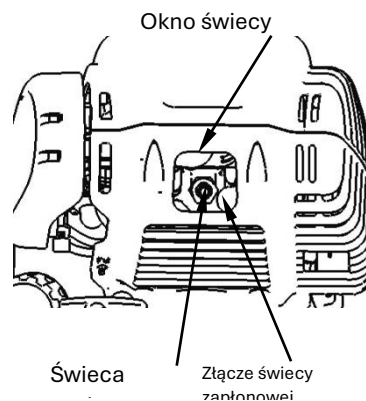

- 4 Sprawdź szczelinę za pomocą szczerinomierza i zegnij elektrodę na odpowiednią odległość od 0,6 do 0,7 mm
- 5 Sprawdź podkładkę świecy zapłonowej i ręcznie wkręć świecę zapłonową w pierwsze 2-3 gwinty.
- 6 Załóż nasadkę zapłonu na świecę zapłonową

OSTRZEŻENIE



Świeca zapłonowa musi być przykręcona, w przeciwnym razie silnik będzie nagrzewał i ulegnie uszkodzeniu.

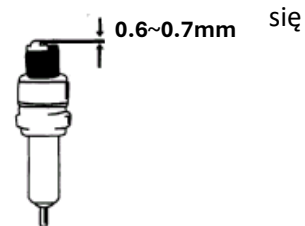

### Konserwacja, gdy maszyna jest przechowywana

Jeśli silnik nie będzie używany przez dłuższy czas, należy przeprowadzić następującą konserwację:

- 1 Otwórz korek wlewu paliwa i całkowicie opróżnij paliwo. Uruchom pompę pierwotną, aż benzyna zostanie całkowicie usunięta z przewodów.
- 2 Otwórz korek oleju i całkowicie spuść olej smarowy zgodnie z opisem
- 3 Wyreguluj wał korbowy do górnego martwego punktu (pociągając za rozrusznik), aby upewnić się, że powietrze nie prowadzi do korozji
- 4 Zetrzyj wszystkie plamy oleju i wyczyść żebra chłodzące. Umieść urządzenie w czystym, suchym i dobrze wentylowanym miejscu.

### OSTRZENIE NOŻA TARCZOWEGO.

1. Zdejmij ostrze tnące (E) z osłony ochronnej (F).
  2. Zaciśnij nóż w imadle. Naostrz noże płaskim pilnikiem.
- Upewnij się, że zachowujesz kąt krawędzi tnącej. Przesuwaj nóż tylko w jednym kierunku.

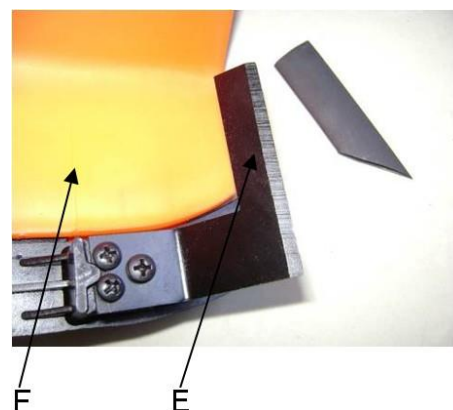

### PRZECHOWYWANIE MASZyny



UWAGA: Jeśli te kroki nie zostaną podjęte, w gaźniku utworzy się płytka nazębna i spowodować trudny start lub trwałe uszkodzenie spowodowane przegrzaniem.

1. Wykonaj wszystkie ogólne czynności konserwacyjne wymienione w sekcji konserwacji swojego instrukcja obsługi.
2. Oczyść zewnętrzną część maszyny, oś napędową, osłonę ochronną i nylonową głowicę tnącą.
3. Spuść paliwo ze zbiornika paliwa.
4. Po spuszczeniu paliwa uruchom maszynę.
5. Pozostaw maszynę na biegu jałowym, aż maszyna sama się zatrzyma. To oczyszcza Gaźnik z paliwa.
6. Pozwól maszynie ostygnąć (około 5 minut).
7. Użyj klucza do świec zapłonowych, wyjmij świecę zapłonową.
8. Wlej 1 łyżeczkę czystego oleju 2-cyklowego do komory spalania. Pociągnij linkę rozrusznika Angansam kilka razy do powlekania elementów wewnętrznych. Wymień świecę zapłonową.

9. Przechowuj maszynę w chłodnym, suchym miejscu, z dala od źródeł zapłonu, takich jak palnik olejowy, podgrzewacz wody itp.

### **OCHRONA TRANSPORTU**

Upewnij się, że maszyna jest dobrze zwrócona przodem do ciała podczas transportu, aby uniknąć utraty paliwa, uszkodzenia lub obrażeń.

Stosować zabezpieczenie transportowe blach podczas transportu i magazynowania.

## 129. Rozwiązywanie problemów

### 1. Trudności z uruchomieniem

Sytuacja		Przyczyna	Rozwiązanie
Brak iskry	Świeca zapłonowa	Złoże węgla	Wyczyść świecę zapłonową. Regulacja szczeliny 0,6 ~ 0,7 mm Wymień świecę zapłonową
	inny	Uszkodzona cewka zapłonowa, zbyt słaby magnes koła zamachowego	wymieniona cewka zapłonowa wymienione koło zamachowe
Słaba iskra	Kompresja	Za dużo benzyny w komorze spalania, złe paliwo lub woda w zbiorniku	Wyjmij świecę zapłonową i pozostaw do wyschnięcia, wymień paliwo.
	Gaźnik nie pompuje już oleju.	Zablokowany przewód olejowy	Czyszczenie gaźnika i czyszczenie przewodów
	normalny dopływ oleju, ale słaba kompresja	Pierścienie tłokowe zamknięte, świeca zapłonowa nie jest mocno dokręcona, głowica cylindrów nie jest dokręcona, nieprawidłowy luz zaworowy lub czas zapłonu.	Wymień, dokręć, wymień lub wyreguluj
	Normalny dopływ oleju i dobra iskra	Słaby kontakt między nasadką zapłonową a świecą zapłonową Zwarcie lub włącznik / wyłącznik	Wymień lub sprawdź

### 2. Wyjątkowe sytuacje podczas pracy

Sytuacja	Przyczyna	Rozwiązanie
Silnik nie rozpędza się	Dławik jest w złej pozycji. Układ wydechowy nie zatyka dopływu powietrza. Ruchome elementy zużywały iskrę zapłonową, słaby, zbyt duży luz zaworowy. Głowica cylindra pokryta sadzą	Otwórz ssanie Wymień układ wydechowy Sprawdź lub wymień cewkę zapłonową, koło zamachowe, świecę zapłonową Wyreguluj zawory Wyczyść głowicę cylindrów
Wyciek płynów eksploatacyjnych	Przewody do gaźnika zatykają nieprawidłowy rozstaw świec zapłonowych	Dostosuj rozmiar szczeliny wymienianych rur i gaźników
Hałas silnika	Nieprawidłowa pozycja ssania, uszkodzony wałek rozrządu	Sprawdź wymianę wałka rozrządu
Nieszczelny gaźnik	Awaria zaworu zwrotnego na korku wlewu paliwa	wymieniony korek wlewu paliwa
	Zużyta uszczelka gaźnika	Wymień gaźnik lub uszczelkę

Jeśli żadne rozwiązanie problemu nie rozwiąże problemu, skontaktuj się ze sprzedawcą.

### 130. Obsługa klienta

Zakupione urządzenie należy zlecać naprawę wyłącznie wykwalifikowanym specjalistom i wyłącznie przy użyciu oryginalnych części zamiennych. Gwarantuje to zachowanie bezpieczeństwa urządzenia. Jeśli nie posiadasz adresów autoryzowanych centrów serwisowych, skontaktuj się z biurem sprzedaży, w którym zakupiono urządzenie. W każdej chwili skontaktuj się bezpośrednio z producentem FUXTEC GmbH w sprawie prac konserwacyjnych i zakupu części zamiennych w [www.fuxtec.de](http://www.fuxtec.de)

### 131. Gwarancja

Okres gwarancji wynosi 24 miesiące od daty zakupu. Przechowuj dowód zakupu w bezpiecznym miejscu. Z gwarancji wyłączone są części zużywające się i uszkodzenia spowodowane niewłaściwym użytkowaniem, użyciem siły, zmianami technicznymi, użyciem niewłaściwych akcesoriów lub nieoryginalnych części zamiennych oraz próbami naprawy przez niewykwalifikowany personel. Naprawy gwarancyjne mogą być wykonywane wyłącznie przez autoryzowanych sprzedawców specjalistycznych.

### 132. Zawiadomienie o utylizacji

Skontaktuj się z lokalną gminą w celu utylizacji urządzenia. W tym celu należy wcześniej zutylizować wszystkie materiały eksploatacyjne, takie jak benzyna i olej.

## 133. Deklaracja zgodności UE

### Deklaracja zgodności WE

Niniejszym oświadczamy, że: **FUXTEC GMBH**

Niniejszym oświadczamy, że: **KAPPSTRAßE 69, 71083 HERRENBERG, NIEMCY**

że poniższa maszyna jest zgodna z odpowiednimi zasadniczymi wymaganiami w zakresie bezpieczeństwa i ochrony zdrowia określonymi w dyrektywach WE ze względu na jej konstrukcję i konstrukcję, a także w projekcie wprowadzonym przez nas na rynek.

że poniższa maszyna jest zgodna z odpowiednimi podstawowymi wymaganiami w zakresie bezpieczeństwa i ochrony zdrowia określonymi w dyrektywie WE w oparciu o jej konstrukcję i typ, w postaci, w jakiej została przez nas wprowadzona do obrotu.

**W przypadku modyfikacji maszyny, która nie została z nami uzgodniona, niniejsza deklaracja traci swoją ważność.**

*W przypadku niezgodnionej przez nas zmiany w maszynie, niniejsza deklaracja traci ważność*

**Nazwa maszyny:** **Silnik benzynowy/Rasentrimmer**

*Opis maszyny:*

**Maszyna:** FX-4MS131

*Typ maszyny:*

**Znak towarowy:** **FUXTEC (Technologia FUXTEC)**

*Nazwa handlowa*

Pobór mocy/przemieszczenie 31cm<sup>3</sup>

Zmierzony poziom mocy akustycznej LPA =98dB

Gemessener Schalleistungspegel

Gwarantowany poziom mocy akustycznej: LWA=113dB

Gwarantowany poziom mocy akustycznej

**Odpowiednie wytyczne WE:** Dyrektywa maszynowa WE **2006/42/WE**

*Obowiązujące dyrektywy WE:* **Dyrektywa maszynowa WE: 2006/42/WE**

Wytyczne WE w sprawie kompatybilności elektromagnetycznej (EMC)  
**2004/108/WE**

*Dyrektywa WE w sprawie kompatybilności elektromagnetycznej*  
**2004/108/WE**

**Wytyczne WE w sprawie emisji hałasu (2000/14/EWG i 2005/88/WE)**

*Dyrektywa WE w sprawie emisji hałasu (2000/14/WE i 2005/88/WE)*

**Zharmonizowane** EN 11806-1

**Standardów:** Norma EN ISO 14982

*Obowiązujące normy zharmonizowane:*

**Podpis upoważniony**

*/data/miejsce:*



**nazwisko i adres osoby upoważnionej do**

**sporządzania dokumentacji technicznej** L. Zirkler, 30.08.2023

**sporządzonej na terytorium Wspólnoty;** FUXTEC GMBH - KAPPSTRAßE 69, 71083 HERRENBERG, NIEMCY

**nazwisko i adres osoby upoważnionej do**

**sporządzenia dokumentacji technicznej, która**

musi mieć siedzibę we Wspólnocie



