

FUXTEC

de en fr it es pt nl se pl

FX-TP1250 / FX-TP1350 / FX-RTP350 FX-TP1750 / FX-TP11100 + INOX

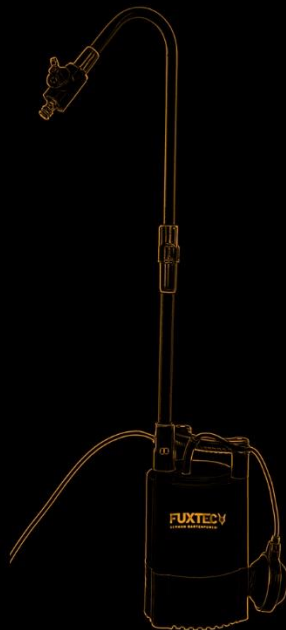

FUXTEC GmbH
Kappstraße 69 | 71083 Herrenberg | Germany
www.fuxtec.com | info@fuxtec.com

Inhalt

DEUTSCHE VERSION.....	6
ENGLISH VERSION	15
VERSION FRANCAISE	22
VERSIONE ITALIANA.....	32
VERSION ESPANOLA.....	42
VERSAO PORTUGUESA.....	53
NEDERLANDSE VERSIE	63
SVENSK VERSION.....	73
POLSKA WERSJA JEZYKOWA	83

Inhalt

DEUTSCHE VERSION	6
1. Technische Daten	7
2. Produktbeschreibung	8
3. Bestimmungsgemäßer Gebrauch und allgemeine Sicherheitshinweise	9
4. Symbole	11
5. Pflege und Wartung des Gerätes	12
6. Montage und Start des Geräts	12
7. Lieferumfang Zubehör	12
8. Hilfe bei Störungen	13
ENGLISH VERSION	15
9. English Version of the manual	16
10. SECURITY INSTRUCTIONS FOR YOUR SAFETY AND THE GOOD USE OF THE PUMP	17
11. GETTING STARTED	18
12. ACCESSORIES	19
13. USE AND DESTINATION OF THE PUMP	19
14. CARE & MAINTENANCE	19
15. EU CERTIFICATE OF CONFORMITY	21
VERSION FRANCAISE	22
16. Données techniques	23
17. Description de produit	24
18. Utilisation conforme et instructions générales de sécurité	25
19. Conseil de recyclage	27
20. Entretien et maintenance de l'appareil	28
21. Montage et démarrage de l'appareil	28
22. Accessoires compris dans la livraison	28
23. Aide en cas de panne	29
24. Déclaration de conformité UE	31
VERSIONE ITALIANA	32

25.	Dati tecnici	34
26.	Descrizione prodotto	35
27.	Uso previsto e istruzioni generali di sicurezza	36
28.	Simboli	38
29.	Cura e manutenzione del dispositivo	38
30.	Montaggio e avvio del dispositivo	38
31.	Accessori compresi nella consegna	39
32.	Assistenza in caso di malfunzionamenti	39
33.	Dichiarazione di conformità UE	41
VERSION ESPANOLA.....		42
34.	Datos técnicos	44
35.	Descripción del producto	45
36.	Uso previsto e instrucciones generales de seguridad	46
37.	Símbolos	48
38.	Cuidado y mantenimiento del aparato	49
39.	Montaje y puesta en marcha del dispositivo	49
40.	Accesorios incluidos en la entrega	49
41.	Asistencia en caso de mal funcionamiento	50
42.	Declaración de conformidad de la UE	52
VERSAO PORTUGUESA.....		53
43.	Dados técnicos	54
44.	Descrição do produto	55
45.	Utilização prevista e instruções gerais de segurança	56
46.	Símbolos	58
47.	Cuidados e manutenção do aparelho	59
48.	Montagem e arranque do aparelho	59
49.	Âmbito de fornecimento Acessórios	59
50.	Ajuda com falhas	60
51.	Declaração UE de Conformidade	62
NEDERLANDSE VERSIE		63
52.	Technische gegevens	64
53.	Productbeschrijving	65

54.	Beoogd gebruik en algemene veiligheidsinstructies	66
55.	Symbolen	68
56.	Verzorging en onderhoud van het apparaat.....	69
57.	Het apparaat monteren en starten.....	69
58.	Leveringsomvang Accessoires	69
59.	Hulp bij storingen	70
60.	EU-conformiteitsverklaring	72
SVENSK VERSION.....		73
61.	Tekniska data	74
62.	Produktbeskrivning	75
63.	Avsedd användning och allmänna säkerhetsanvisningar	76
64.	Symboler.....	77
65.	Skötsel och underhåll av apparaten	79
66.	Montering och start av enheten	79
67.	Leveransomfattning Tillbehör	79
68.	Hjälp med fel.....	80
69.	EU-försäkran om överensstämmelse	82
POLSKA WERSJA JEZYKOWA		83
70.	Dane techniczne	84
71.	Opis produktu	85
72.	Przeznaczenie i ogólne instrukcje bezpieczeństwa	86
73.	Symbole	88
74.	Pielęgnacja i konserwacja urządzenia	89
75.	Montaż i uruchomienie urządzenia	89
76.	Zakres dostawy Akcesoria.....	89
77.	Pomoc w usuwaniu usterek	90
78.	Deklaracja zgodności UE	92

DEUTSCHE VERSION

ORIGINAL BEDIENUNGSANLEITUNG

Elektrische Tauchpumpe
FX-TP1250 / FX-TP1350
FX-RTP350 / FX-TP1750
FX-TP11100 (INOX)

Ihr neues Gerät wurde entwickelt und konstruiert, so dass es FUXTEC hohen Ansprüchen genügt, wie die einfache Bedienung und Benutzersicherheit. Ordentlich behandelt wird Ihnen dieses Gerät auf Jahre hinaus gute Dienste erweisen.















WARNUNG: Um das Risiko von Verletzungen zu verringern, muss der Benutzer diese Anleitung lesen und verstehen, bevor das Gerät in Betrieb genommen wird.

FUXTEC GMBH

KAPPSTRASSE 69, 71083 HERRENBERG-GÜLTSTEIN, GERMANY

Wir sind bestrebt unsere Produkte laufend zu verbessern. Daher können sich technische Daten und Abbildungen ändern!

1. Technische Daten

	FX-RTP350	FX-TP1250	FX-TP1350	FX-TP1750	FX-TP11100	INOX
	230V/50HZ	230V/50HZ	230V/50HZ	230V/50HZ	230V/50HZ	230V/50HZ
	350 Watt	250 Watt	350 Watt	750 Watt	1100 Watt	1100 Watt
	IPX8	IPX8	IPX8	IPX8	IPX8	IPX8
	5200l/h	6000l/h	7500l/h	12000l/h	15000l/h	15000l/h
	11m	6m	6m	9,5m	11m	11m
	7m	7m	7m	7m	7m	7m
	<35°C	<35°C	<35°C	<35°C	<35°C	<35°C
	5mm	5mm	20mm	30mm	35mm	35mm
	400mm 200mm	400mm 200mm	400mm 200mm	400mm 200mm	470mm 40mm	470mm 40mm
	130mm	130mm	130mm	130mm	130mm	130mm
	10m	10m	10m	10m	10m	10m
	4,3kg	4,9kg	4,9kg	5,6kg	7,3kg	7,8kg

2. Produktbeschreibung

In dieser Bedienungsanleitung werden verschiedene Modelle von Tauchpumpen beschrieben.

Identifizieren Sie Ihr Modell anhand des Typenschildes. INOX

Geräte mit der Bezeichnung "INOX" werden in rostfreier Edelstahlausstattung ausgeliefert.

Aufbauweise und Funktion werden hiervon nicht berührt.

Funktion:

Die Tauchpumpe saugt das Fördermedium durch die Ansaugschlitze direkt an und fördert es zum Pumpenausgang am Kombi-Schlauchanschluss. Sie wird durch einen Schwimmschalter ein- und ausgeschaltet. (Modell FX-TP11100 muss zur einwandfreien Funktion am Entlüfter entlüftet werden)

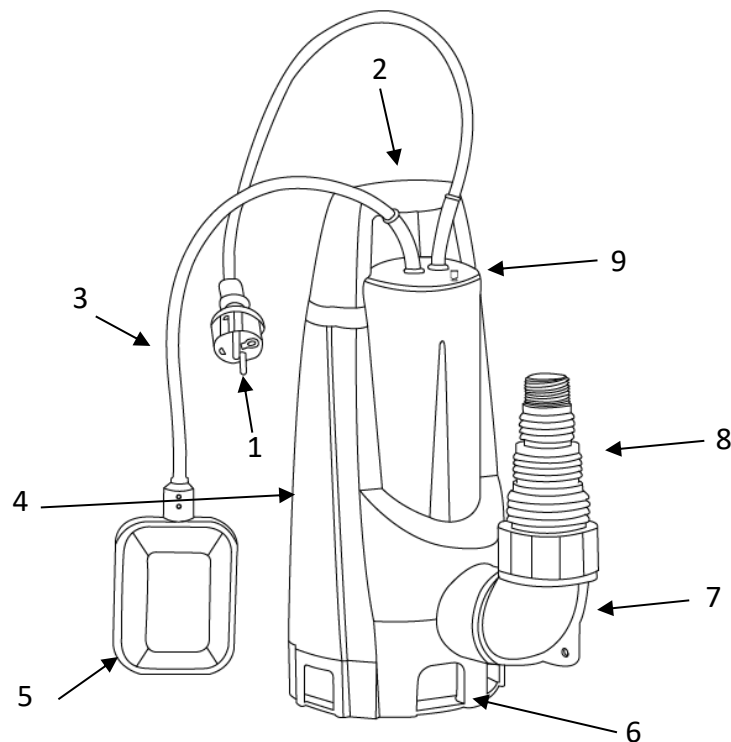

1	Anschlusskabel mit Netzstecker
2	Tragegriff
3	Kabel Schwimmschalter
4	Pumpengehäuse
5	Schwimmschalter
6	Ansaugschlitze
7	Anschlusswinkel
8	Kombi-Schlauchanschluss
9	Entlüftung

3. Bestimmungsgemäßer Gebrauch und allgemeine Sicherheitshinweise

Die Tauchpumpe ist für die private Nutzung in Haus und Garten bestimmt. Sie darf nur im Rahmen der Einsatzgrenzen gemäß der technischen Daten betrieben werden.

Die Tauchpumpe eignet sich für die:

- Entwässern bei Überschwemmungen
- Um- und Auspumpen von Behältern
- Wasserentnahme aus Brunnen und Schächten
- Entwässern von Drainagen und Sickerschächten.

Die Tauchpumpe ist ausschließlich zum Fördern von folgenden Flüssigkeiten geeignet:

- Klarwasser, Regenwasser
- Chlorhaltigem Wasser
- Brauchwasser
- Schmutzwasser mit max. 5% Schwebstoffanteil und einer Partikelgröße von max. 30mm Durchmesser (bei FX-TP11100 bis zu 35mm).

Möglicher Fehlgebrauch:

Die Tauchpumpe darf nicht im Dauerbetrieb eingesetzt werden. Sie darf nicht permanent unter eine Wassertiefe von 3m getaucht werden. Sie ist nicht geeignet zur Förderung von:

- Trinkwasser
- Salzwasser
- Lebensmitteln
- Aggressiven Medien wie Chemikalien
- Ätzenden, brennbaren, explosive oder gasenden Flüssigkeiten
- Flüssigkeiten die wärmer als 35 Grad Celsius sind
- Sandhaltigen oder schmirgelnden Flüssigkeiten.

Sicherheitshinweise:

- Kinder und Personen, die die Betriebsanleitung nicht kennen, dürfen das Gerät nicht benutzen.
- Das Gerät nie am Anschlusskabel hochnehmen, transportieren oder befestigen.
- Eigenmächtige Umbauten oder Veränderungen am Gerät sind verboten.
- Ziehen Sie vor jeder Arbeit am Gerät den Netzstecker.
- Verwenden Sie die Pumpe nicht ohne Fehlerstromschutzgerät.
- Die Pumpe muss mit 230V Wechselstrom versorgt werden, wie auf dem Typenschild angegeben.
- Verwenden Sie das Netzkabel nicht zum Tragen der Pumpe oder zum Abziehen.
- Achten Sie darauf, dass die elektrischen Anschlüsse vor Feuchtigkeit geschützt sind.
- Vermeiden Sie den Trockenlauf der Pumpe. Verwenden Sie die Pumpe niemals, wenn der Saugschlauch verstopft ist.
- Es ist streng verboten, korrosive, leicht brennbare, aggressive oder explosive Flüssigkeiten (wie Benzin, Petroleum oder Nitroverdünner), Salzwasser und Lebensmittel zu pumpen.

- Verwenden Sie die Pumpe nicht, wenn Sicherheitseinrichtungen beschädigt sind. Niemals Sicherheitseinrichtungen deaktivieren.
- Betreiben Sie keine Pumpen in explosionsgefährdeten Bereichen, wie z. B. bei brennbaren Flüssigkeiten, Gasen oder Staub.
- Halten Sie Kinder und unqualifizierte Personen von der Pumpe fern, wenn sie in Gebrauch ist.
- Verletzungsgefahr durch Warmwasser. Wenn die Pumpe längere Zeit läuft, wenn der Auslass geschlossen ist, kann das Wasser in der Pumpe erwärmt werden, so dass heißes Wasser aus dem Auslass austreten und Verletzungen verursachen kann.
- Bleiben Sie aufmerksam, beobachten Sie, was Sie tun und verwenden Sie gesunden Menschenverstand beim Betrieb einer Pumpe.
- Pflegen Sie die Pumpe. Wenn die Pumpe beschädigt ist, lassen Sie diese vor dem Gebrauch durch einen Fachmann reparieren.
- Diese Pumpe ist nicht für den Gebrauch durch Personen (einschließlich Kinder) mit eingeschränkten körperlichen, sensorischen oder geistigen Fähigkeiten oder mangelnder Erfahrung und Kenntnissen gedacht, es sei denn, sie werden von einer für ihre Sicherheit verantwortlichen Person beaufsichtigt oder instruiert.
- Es ist notwendig, Kinder unter Überwachung zu halten und um sicherzustellen, dass sie nicht mit der Pumpe oder ihrem Netzkabel spielen. Halten Sie Kinder bei der Arbeit von der Pumpe fern.

Elektrische Sicherheit:

- Wenn sich Personen im Schwimmbassin oder Gartenteich befinden, darf die Pumpe nicht betrieben werden.
- Die Haus-Netzspannung muss mit den Angaben zur Netzspannung in den Technischen Daten übereinstimmen, keine andere Versorgungsspannung verwenden.
- Das Gerät darf nur an einer elektrischen Einrichtung gemäß DIN/VDE0100, Teil 737, 738 und 702 betrieben werden. Zur Absicherung muss ein Leistungsschutzschalter 10 A sowie ein Fehlstrom-Schutzschalter mit einem Nennfehlerstrom von 10/30 mA installiert werden.
- Nur Verlängerungskabel verwenden, die für den Gebrauch im Freien vorgesehen sind – Mindestquerschnitt 1,5 mm². Kabeltrommeln immer vollständig abrollen.
- Beschädigte oder brüchige Verlängerungskabel dürfen nicht verwendet werden.
- Kontrollieren Sie vor jeder Inbetriebnahme den Zustand ihres Verlängerungskabels.
- Der Pumpenkabelstecker muss mit der Steckdose übereinstimmen. Ändern Sie den Stecker niemals in irgendeiner Weise. Verwenden Sie keine Adapterstecker. Nicht modifizierte Stecker und passende Steckdosen reduzieren das Risiko eines elektrischen Schlags.
- Vermeiden Sie Körperkontakt mit geerdeten Flächen.
- Die Pumpe ist mit einer dafür kompatiblen Steckdose ausgestattet. Die Stromquelle Ihres Landes muss im Einklang mit den internationalen Vorschriften stehen.

- Wenn das Netzkabel beschädigt ist, muss es vom Hersteller, seinem Kundendienst oder ähnlich qualifizierten Personen ersetzt werden, um Gefahren zu vermeiden.

4. Symbole



Die Pumpe darf nicht mit normalem Hausmüll entsorgt werden, sondern muss entsprechend den örtlichen Umweltvorschriften entsorgt werden.



Übereinstimmung mit den auf dem EU-Markt geltenden Sicherheitsvorschriften



Lesen Sie die Gebrauchsanweisung vor Gebrauch.

5. Pflege und Wartung des Gerätes

VORSICHT: Vor allen Wartungs- oder Pflegearbeiten den Stecker ziehen!

- Im Falle einer temporären Installation, sollte das Gerät nach jedem Gebrauch mit sauberem Wasser gespült werden.
- Im Falle einer dauerhaften Installation, sollte alle 3 Monate geprüft werden ob der Startmechanismus einwandfrei funktioniert.
- Entfernen Sie regelmäßig Schmutz der sich im Teich ansammeln kann.
- Setzen Sie die Pumpen keinem Frost aus.
- Vermeiden Sie Trockenlauf der Pumpe.
- Beschädigen Sie das Kabel nicht. Verwenden Sie das Kabel niemals zum Tragen, Ziehen oder Herausziehen der Pumpe.
- Reinigen Sie die Pumpe regelmäßig, wenn aspirierte Flüssigkeit Sedimente verursacht.
- Vermeiden Sie Stöße, lassen Sie die Pumpe nicht fallen.

6. Montage und Start des Geräts

Prüfen Sie vor dem Start des Gerätes:

Die Pumpen wurden entworfen um lediglich klares Wasser oder Wasser mit kleinen Partikeln anzusaugen. Die Pumpe muss auf einer flachen und graden Oberfläche installiert werden. Die Pumpe ist nicht für den professionellen/gewerblichen Einsatz geeignet.

Montage und Start:

1. Verbinden Sie ein Abflussrohr mit einem Durchmesser, der mindestens dem Durchmesser des Pumpenauslasses entspricht
2. Tauchen Sie die Pumpe in die zu saugende Flüssigkeit ein, in einen Winkel von 45 Grad (um die im Pumpenkörper gefangene Luftmenge zu reduzieren). Wenn die Pumpe auf dem Boden aufliegt, stellen Sie sicher, dass sie auf einer flachen und stabilen Oberfläche steht.
3. Stellen Sie sicher, dass sich keine Person in der zu pumpenden Flüssigkeit aufhält.
4. Stecken Sie den Elektrostecker der Pumpe in die Steckdose.

7. Lieferumfang Zubehör

Verbindungsstück	1 Stück
Universalbeschlag	1 Stück
O-Ring	2 Stück
Anleitung	1 Stück

8. Hilfe bei Störungen



VORSICHT!

Vor allen Arbeiten zur Störungsbeseitigung den Netzstecker ziehen. Fehler in der elektrischen Anlage durch eine Elektrofachkraft beseitigen lassen.

WARNUNG!!!

Nicht die Finger oder andere Gegenstände in die Öffnung stecken, wenn die Abdeckung abgenommen wird!

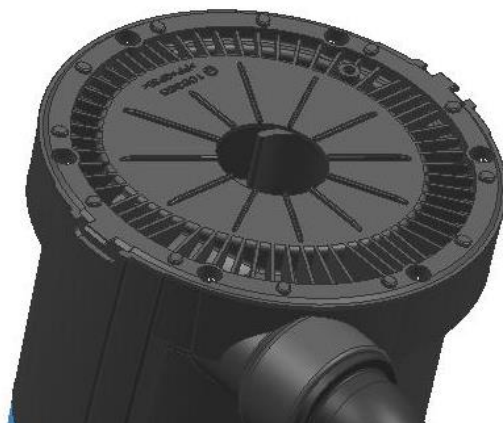

Störung	Prüfen	Maßnahme
Motor startet nicht und macht keine Geräusche	Ist die Pumpe eingesteckt?	Überprüfe deine Elektrik. Stelle sicher, dass der Schwimmer sich frei bewegen kann.
Pumpe fördert nicht	Bewegt sich das Förderrad? Ist es in gutem Zustand? Ist der Pumpeneinlass frei? Ist das Auslassrohr zu eng? Ist der Kopf zu hoch angebracht?	Beseitigen Sie die Ursache der Blockade, ersetzen sie das Förderrad, reinigen sie den Pumpeneinlass. Nutzen Sie die Pumpe im Rahmen der technischen Möglichkeiten.

Die Pumpe stoppt plötzlich	Ist genug Wasser zum Ansaugen vorhanden? Lief die Pumpe lange ohne zu Stoppen? Sind Sie sicher, dass der Pumpeneinlass nicht verstopft ist? Stimmt die Stromversorgung des Netzes mit der des Typenschildes überein? Ist die Flüssigkeit kühler als 35 Grad Celsius?	Trennen Sie die Pumpe vom Netz und lassen Sie diese für 20-30 Minuten abkühlen. Reinigen Sie den Pumpeneinlass. Beachten Sie die Temperatur der Flüssigkeit. Nutzen Sie einen Stromanschluss der zu den technischen Daten des Gerätes passt.
Durchfluss fällt ab	Ist der Pumpeneinlass sauber? Ist das Schaufelrad sauber? Ist die Abflussleitung verstopft?	Reinigen Sie die schmutzigen Bereiche.
Geringer Durchfluss oder Undichtigkeit	Ist der Pumpeneinlass sauber? Ist das Schaufelrad sauber? Ist die Abflussleitung verstopft? Ist der Durchmesser der Abflussleitung ausreichend groß?	Reinigen Sie die betroffenen Zonen und überprüfen Sie gegebenenfalls das Rückschlagventil. Verbinden eines Rohres mit einem geeigneten Durchmesser.

ENGLISH VERSION

ORIGINAL MANUAL

Electric Water Pump

FX-TP1250 / FX-TP1350

FX-RTP350 / FX-TP1750

FX-TP11100 (INOX)

Dear customer,
We are pleased with your trust!

Please read these instructions for use before the first use and before every use!
Here you will find all the information you need for safe use and long service life of the device. It is imperative that you observe all safety instructions in this manual!
Please keep this manual always together with the device, so that you still have it at hand in case of doubt.















IMPORTANT: To avoid the risk of injuries, every user has to read the manual before using the tool.

FUXTEC GMBH KAPPSTRASSE 69, 71083 HERRENBERG-GÜLTSTEIN, GERMANY

9. English Version of the manual

Technical specifications:

	FX-RTP350	FX-TP1250	FX-TP1350	FX-TP1750	FX-TP11100	INOX
	230V/50HZ	230V/50HZ	230V/50HZ	230V/50HZ	230V/50HZ	230V/50HZ
	350 Watt	250 Watt	350 Watt	750 Watt	1100 Watt	1100 Watt
	IPX8	IPX8	IPX8	IPX8	IPX8	IPX8
	5200l/h	6000l/h	7500l/h	12000l/h	15000l/h	15000l/h
	11m	6m	6m	9,5m	11m	11m
	7m	7m	7m	7m	7m	7m
	<35°C	<35°C	<35°C	<35°C	<35°C	<35°C
	5mm	5mm	20mm	30mm	35mm	35mm
	400mm 200mm	400mm 200mm	400mm 200mm	400mm 200mm	470mm 40mm	470mm 40mm
	130mm	130mm	130mm	130mm	130mm	130mm
	10m	10m	10m	10m	10m	10m
	4,3kg	4,9kg	4,9kg	5,6kg	7,3kg	7,8kg

10. SECURITY INSTRUCTIONS FOR YOUR SAFETY AND THE GOOD USE OF THE

PUMP

a) SAFETY

- This equipment is suitable neither for drinking water nor for equipment in contact with dishes.
- Unplug the equipment from the mains before any intervention.
- When the pump is running, there must be no particles in the water (clean water only).
- Do not use the pump without a residual-current device
- The pump must be used with 230V AC Power supply, as indicated on the rating plate.
- Do not use the power cable for carrying the pump or for unplugging.
- Make sure that electric connections are protected from humidity.
- Avoid dry-running of the pump. Never use the pump if suction hose is obstructed.
- It is strictly forbidden to pump corrosive, easily combustible, aggressive or explosive liquids (such as gasoline, petroleum or nitro thinner), saltwater and food

- The temperature of the liquid must not exceed 35°C.
- (30mA).
- Do not use the pump if safety devices are damaged or depleted. Never deactivate safety devices.

b) PUMP ENVIRONMENT

- Do not operate pumps in explosive atmospheres, such as in the presence of flammable liquids, gases or dust.
- Keep children and unqualified persons away from the pump when it is in use.

c) ELECTRIC SAFETY

- The pump cable plug must match the socket. Never modify the plug in any way. Do not use any adapter plugs. Unmodified plugs and matching sockets will reduce risk of electric shock.
- Avoid body contact with earthed or grounded surfaces.
- Do not abuse the cord. Never use the cord for carrying, pulling or unplugging the pump. Keep cord away from heat, oil, sharp edges or moving parts. Damaged or entangled cords increase the risk of electric shock.
- When operating a pump outdoors, use an extension cord suitable for outdoor use. Use of a cord suitable for outdoor use reduces the risk of electric shock.
- The pump is equipped with a socket compatible with it. The power source of your country must be in keeping with international regulations.
- If supply cord is damaged, it must be replaced by the manufacturer, its service agent or similarly qualified persons in order to avoid hazard.

d) PERSONAL SAFETY

- Risk of injury due to hot water. If the pump runs for an extended period when the outlet is closed, the water in the pump can become heated so that hot water can emerge from the outlet and cause injuries.
- Stay alert, watch what you are doing and use common sense when operating a pump.
- Maintain your pump. If the pump is damaged, make it repair by a specialist before any use.
- Follow these instructions to use the pump, its accessories, connectors, etc... properly. The pump must be used only for its prescribed purpose. Any use other than those mentioned in this Manual will be considered a case of misuse.
- This pump is not intended for use by persons (including children) with reduced physical, sensory or mental capabilities, or lack of experience and knowledge, unless they have been given supervision or instruction concerning use of the appliance by a person responsible for their safety.
- It is necessary to keep children under surveillance, and to make sure that they are not playing with the pump, or its power cord. Keep children away from the pump when operating.

SYMBOL



— The pump must not be disposed of with normal household waste but must be disposed of in accordance with local environmental regulations.



Conformity with safety rules applicable in the EU market.



Read the instructions before use.

To be checked before you start

Pumps have been designed to suck clear water only.

Drain pumps have been designed to suck clear water or dirty water with particles.

The pump must be installed on a flat and solid surface.

It is not suitable for professional use (including continuous operation)

11. GETTING STARTED

- 1, Connect a discharge pipe with a diameter at least equal to the diameter of the pump outlet
2. Immerse the pump in the liquid to be sucked, by making an angle of 45 degrees (to reduce the amount of air trapped in the pump body). If the pump rests on the bottom, make sure it is on a flat and stable surface.
3. Make sure that no one is present in the liquid to be pumped

4. Plug the pump to the mains

USE AND DESTINATION OF THE PUMP

Your pump is designed for domestic use. It can be used to remove or transferring.

Your pump must not be used in following situations:

- Water temperature to be sucked > 35°C
- Continuous run (ex: fountain pump)
- Drinking water supply or washing machines for dishes supply
- Corrosive, easily combustible, aggressive or explosive liquids (such as gasoline, petroleum or nitro thinner), saltwater, oils and greases must not be pumped
- Permanent submersion under 3 meters or more water

12. ACCESSORIES

- Connector: 1pc;
- Universal Fitting: 1pc;
- O-ring: 2pcs;
- Manual: 1pc

13. USE AND DESTINATION OF THE PUMP

Your pump is designed for domestic use. It can be used to remove or transferring.

Your pump must not be used in following situations:

- Water temperature to be sucked > 35°C
- Continuous run (ex: fountain pump)
- Drinking water supply or washing machines for dishes supply
- Corrosive, easily combustible, aggressive or explosive liquids (such as gasoline, petroleum or nitro thinner), saltwater, oils and greases must not be pumped
- Permanent submersion under 3 meters or more water

14. CARE & MAINTENANCE

- In case of temporary installation, the pump must be cleaned up with clear water after use.
- In case of permanent installation, it is necessary to check every 3 months that start mechanism is working properly (float switch or sensor).
- Regularly remove dirt that may accumulate in the sump.
- Do not expose to frost.
- Avoid dry run.
- Do not abuse the cord. Never use the cord for carrying, pulling or unplugging the pump.
- Clean the pump regularly if aspirated liquid cause sediments.

- Avoid shocks, do not let the pump fall

TROUBLESHOOTING

Trouble	Pls check	Should do
The engine does not start and does not make noise.	Is the pump plugged? Does the pump starts when fully submerged?	Check your electrical installation Check that the float can move freely
Pump does not deliver.	Does the impeller rotates? Is it in good condition? Is the pump inlet free? The delivery head requested exceeds the requirements of the pump or the discharge pipe is too narrow	Eliminate the reason for blocking Replace the impeller Clean the pump inlet Use the pump in accordance with its technical capabilities Increase the pipe diameter
The pump stops suddenly	Is there a sufficient water level to suck? Did the pump run for a long time without stopping? Are you sure that the pump inlet is not obstructed? Do the power of the mains match the rating plate? Is the temperature of the liquid less than 35°C?	Disconnect the pump from the mains and let it cool for a few tens of minutes Clean the pump inlet Use a power supply matching the rating plate Observe the maximum allowable temperature
Flow decreases	Is the pump inlet clean? Is the impeller clean? The discharge pipe is not partially clogged?	Clean the area or areas in question (s)
Low flow or insufficient	Are you sure that the pump inlet is not obstructed? Is the impeller clean? Are you sure that the outlet pipe is not obstructed? Is the diameter of the discharge pipe enough?	Clean the zone (s) concerned and verify check valve, if applicable Connecting a pipe with a suitable diameter and suppress reduction of the water passage

15. EU CERTIFICATE OF CONFORMITY

Hiermit erklären wir,

FUXTEC GMBH

KAPPSTRAÙE 69, 71083 HERRENBERG, GERMANY

dass die nachfolgend bezeichnete Maschine aufgrund ihrer Konzipierung und Bauart sowie in der von uns in Verkehr gebrachten Ausführung, den einschlägigen grundlegenden Sicherheits- und Gesundheitsanforderungen der EG-Richtlinien entspricht.

Bezeichnung der Maschine:

Tauchpumpe / Water pump

Maschinentyp:

**FX-RTP350/FX-TP1250/FX-TP1350/
FX-TP1750/FX-TP11100 + INOX**

Handelsmarke:

FUXTEC

Leistungsaufnahme

FX-TP1250: 250W

FX-RTP350: 350W

FX-TP1350: 350W

FX-TP1750: 750W

FX-TP11100: 1100W

Einschlägige EG-Richtfaden:

2006/95/EC, 2004/108/EC, 2014/35/EU, 2002/95/EC

Angewandte Normen:

EN55014-1 : 2006+A1

EN55014-2 : 1997+A1+A2

EN60335-1 : 2002+A1+A11+A12+A2+A13+A14+A15

EN60335-2-41 : 2003+A1+A2

EN61000-3-2 : 2006+A1+A2

EN61000-3-3 : 2008

EN55014-1

EN55014-2

EN61000-3-2

EN61000-3-3

Herstellerunterschrift/Datum:



L. Zirkler, 18th of July .2023

Name und Anschrift der Person, die
berechtigt ist, die technischen
Unterlagen, die in der Gemeinschaft
ansässig ist zusammenzustellen

Leonhard Zirkler

FUXTEC GMBH - KAPPSTRAÙE 69, 71083 HERRENBERG, GERMANY

VERSION FRANCAISE

MODE D'EMPLOI ORIGINAL

Pompe électrique submersible / étang

FX-TP1250 / FX-TP1350

FX-RTP350 / FX-TP1750

FX-TP11100 (INOX)

Votre nouvel appareil a été développé et conçu de manière à répondre au cahier des charges strict de FUXTEC, afin de garantir la facilité d'utilisation et la sécurité de l'utilisateur. S'il est correctement entretenu, cet appareil vous sera utile pendant de nombreuses années.















AVERTISSEMENT : Pour réduire le risque de blessure, il est important que l'utilisateur lise et comprenne ce manuel avant d'utiliser l'équipement.

FUXTEC GMBH KAPPSTRASSE 69, 71083 HERRENBERG-GÜLTSTEIN, ALLEMAGNE

Nous nous efforçons constamment d'améliorer nos produits. Par conséquent, les données techniques et les illustrations peuvent évoluer au cours du temps ! Cependant, nous actualisons régulièrement le contenu de nos manuels d'utilisation.

16. Données techniques

	FX-RTP350	FX-TP1250	FX-TP1350	FX-TP1750	FX-TP11100	INOX
	230V/50HZ	230V/50HZ	230V/50HZ	230V/50HZ	230V/50HZ	230V/50HZ
	350 Watt	250 Watt	350 Watt	750 Watt	1100 Watt	1100 Watt
	IPX8	IPX8	IPX8	IPX8	IPX8	IPX8
	5200l/h	6000l/h	7500l/h	12000l/h	15000l/h	15000l/h
	11m	6m	6m	9,5m	11m	11m
	7m	7m	7m	7m	7m	7m
	<35°C	<35°C	<35°C	<35°C	<35°C	<35°C
	5mm	5mm	20mm	30mm	35mm	35mm
	400mm 200mm	400mm 200mm	400mm 200mm	400mm 200mm	470mm 40mm	470mm 40mm
	130mm	130mm	130mm	130mm	130mm	130mm
	10m	10m	10m	10m	10m	10m
	4,3kg	4,9kg	4,9kg	5,6kg	7,3kg	7,8kg

17. Description de produit

Ce manuel décrit différents modèles de pompes submersibles. Identifiez votre modèle à partir de la plaque signalétique. Les appareils **INOX** portant la mention "**INOX**" sont livrés en acier inoxydable. Cela n'affecte ni la construction ni la fonction :

La pompe submersible aspire le fluide directement à travers les fentes d'aspiration et le refoule vers la sortie de la pompe au niveau du raccord du tuyau multifonction. Elle est activée et désactivée par un interrupteur à flotteur. (Le modèle FX-TP11100 doit être purgé au niveau de la bouche d'aération pour un fonctionnement correct)

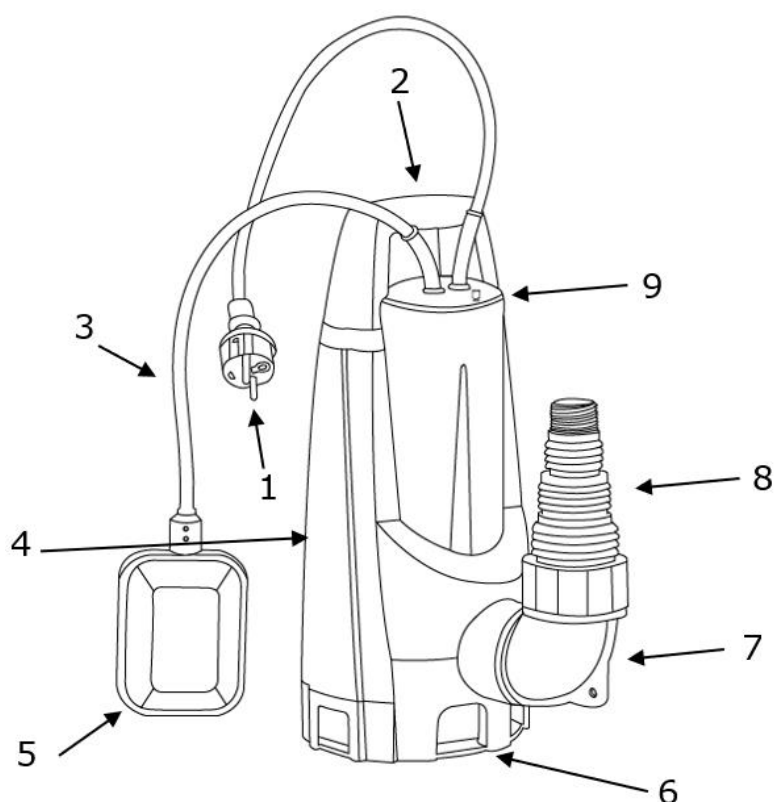

1	Câble de connexion avec fiche d'alimentation
2	Poignée de transport
3	Câble de interrupteur à flotteur
4	Carter de la pompe
5	Interrupteur à flotteur
6	Fente d'aspiration
7	Pièce de connexion
8	Raccord de tuyau multifonction
9	Purge

18. Utilisation conforme et instructions générales de sécurité

La pompe submersible est destinée à un usage privé dans la maison et le jardin. Elle ne peut être exploitée que dans les limites de cette application, conformément aux données techniques.

La pompe submersible convient pour :

- Drainage en cas d'inondation
- Transférer et pomper des réservoirs
- Prélèvement d'eau dans les forages et les puits
- Drainage des égouts et des puits d'infiltration.

La pompe submersible ne convient que pour le pompage des liquides suivants :

- Eau potable, eau de pluie
- Eau contenant du chlore
- Eau de traitement
- Eau sale avec un maximum de 5% de particules solides en suspension et une taille de particules de 30 mm de diamètre maximum (pour le FX-TP11100 jusqu'à 35 mm).

Utilisation abusive possible :

La pompe submersible ne doit pas être utilisée en fonctionnement continu. Elle ne doit pas être submergée en permanence sous une profondeur d'eau de 3 m. Elle ne convient pas au pompage des fluides suivants :

- Eau potable
- Eau salée
- Alimentation
- Fluides agressifs comme les produits chimiques
- Liquides corrosifs, inflammables, explosifs ou gazeux
- Liquides dont la température est supérieure à 35 degrés Celsius
- Liquides sableux ou abrasifs.

Conseils de sécurité :

- Les enfants et les personnes ne connaissant pas le mode d'emploi ne doivent pas utiliser l'appareil.
- Ne prenez, ne transportez ou n'attachez jamais l'appareil par le câble de raccordement.
- Les conversions ou modifications non autorisées de l'appareil sont interdites.
- Débranchez toujours l'appareil avant de travailler dessus.
- N'utilisez pas la pompe sans disjoncteur différentiel.
- La pompe doit être alimentée en courant alternatif de 230V, comme indiqué sur la plaque signalétique.
- N'utilisez pas le cordon d'alimentation pour transporter la pompe ou pour la débrancher.
- Assurez-vous que les connexions électriques soient protégées contre l'humidité.
- Évitez de faire fonctionner la pompe à sec. N'utilisez jamais la pompe si le tuyau d'aspiration est bouché.

- Il est strictement interdit de pomper des liquides corrosifs, hautement inflammables, agressifs ou explosifs (tels que l'essence, le kérosène ou le diluant nitro), de l'eau salée et des aliments.
- N'utilisez pas la pompe si les dispositifs de sécurité sont endommagés. Ne désactivez jamais les dispositifs de sécurité.
- Ne faites jamais fonctionner les pompes dans des atmosphères potentiellement explosives, telles que des liquides, des gaz ou des poussières inflammables.
- Tenez les enfants et les personnes non qualifiées éloignés de la pompe lorsqu'elle est utilisée.
- Risque de blessure par l'eau chaude. Si la pompe fonctionne pendant une longue période lorsque la sortie est fermée, l'eau de la pompe peut être chauffée, de sorte que de l'eau chaude puisse s'échapper de la sortie et causer des blessures.
- Restez vigilant, surveillez ce que vous faites et faites preuve de bon sens lorsque vous utilisez une pompe.
- Prenez soin de la pompe. Si la pompe est endommagée, faites-la réparer par un professionnel avant de l'utiliser.
- Cette pompe n'est pas destinée à être utilisée par des personnes (y compris des enfants) dont les capacités physiques, sensibles ou mentales sont réduites ou qui manquent d'expérience et de connaissances, sauf si elles sont supervisées ou instruites par une personne responsable de leur sécurité.
- Il est nécessaire de garder les enfants sous surveillance et de s'assurer qu'ils ne jouent pas avec la pompe ou son cordon d'alimentation. Tenez les enfants éloignés de la pompe quand vous l'utilisez.

Sécurité électrique :

- S'il y a des personnes dans la piscine ou le bassin de jardin, la pompe ne doit pas être actionnée.
- La tension du réseau domestique doit correspondre aux spécifications de la tension du réseau dans les données techniques, n'utilisez pas d'autre tension d'alimentation.
- L'appareil ne peut être utilisé que sur des équipements électriques conformes aux normes DIN/VDE0100, parties 737, 738 et 702. Un disjoncteur de 10 A et un disjoncteur différentiel avec un courant résiduel nominal de 10/30 mA doivent être installés pour la protection.
- N'utilisez que des câbles de rallonge destinés à être utilisés à l'extérieur - section minimale de 1,5 mm². Déroulez toujours complètement les enrouleurs de câbles.
- Les rallonges endommagées ou fragiles ne doivent pas être utilisées.
- Vérifiez l'état de votre rallonge avant chaque utilisation.
- La prise du câble de la pompe doit correspondre à la prise de courant. Ne changez jamais la prise d'une manière ou d'une autre. N'utilisez pas de prises adaptatrices. Les prises de courant non modifiées et les prises correspondantes réduisent le risque de décharge électrique.
- Évitez tout contact physique avec des surfaces mises à la terre.

- La pompe est équipée d'une prise de courant compatible. La source d'énergie dans votre pays doit être conforme aux réglementations internationales.
- Si le cordon d'alimentation est endommagé, il doit être remplacé par le fabricant, son service après-vente ou des personnes ayant une qualification similaire pour éviter tout danger.

19. Conseil de recyclage



La pompe ne doit pas être jetée avec les déchets ménagers normaux, mais doit être éliminée conformément à la réglementation locale en matière d'environnement.



Conformité avec les règles de sécurité applicables sur le marché de l'UE



Lisez le mode d'emploi avant l'utilisation.

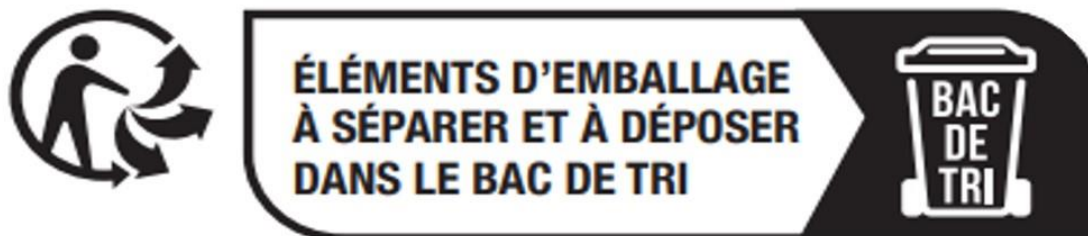

20. Entretien et maintenance de l'appareil

ATTENTION : Avant d'effectuer tout travail de maintenance ou d'entretien, débranchez la prise !

- En cas d'installation temporaire, l'appareil doit être rincé à l'eau propre après chaque utilisation.
- Dans le cas d'une installation permanente, le mécanisme de démarrage doit être vérifié tous les trois mois pour s'assurer de son bon fonctionnement.
- Enlevez régulièrement les impuretés qui peuvent s'accumuler dans l'étang.
- N'exposez pas les pompes au gel.
- Évitez de faire fonctionner la pompe à sec.
- N'endommagez pas le câble. N'utilisez jamais le câble pour transporter, tirer ou extraire la pompe.
- Nettoyez régulièrement la pompe si le liquide aspiré provoque une sédimentation.
- Évitez les chocs, ne laissez pas tomber la pompe.

21. Montage et démarrage de l'appareil

Vérifiez avant de démarrer l'appareil :

Les pompes sont conçues pour aspirer uniquement de l'eau pure ou de l'eau contenant de petites particules. La pompe doit être installée sur une surface plate et plane. La pompe n'est pas adaptée à un usage professionnel/commercial.

Montage et démarrage :

5. Raccordez un tuyau de vidange d'un diamètre au moins égal au diamètre de la sortie de la pompe
6. Immergez la pompe dans le liquide à aspirer, à un angle de 45 degrés (pour réduire la quantité d'air emprisonnée dans le corps de la pompe). Si la pompe repose sur le sol, assurez-vous qu'elle se trouve sur une surface plane et stable.
7. Assurez-vous qu'aucune personne ne se trouve dans les eaux à pomper.
8. Insérez la prise électrique de la pompe dans la prise.

22. Accessoires compris dans la livraison

Pièce de liaison	Quantité : 1
Adaptation universelle	Quantité : 1
Joint torique	Quantité : 2
Mode d'emploi	Quantité : 1

23. Aide en cas de panne



ATTENTION !

Avant d'effectuer tout travail de dépannage, débranchez la prise de courant. Faites réparer les défauts du système électrique par un électricien qualifié.

ATTENTION !!!

Évitez d'introduire les doigts ou d'autres objets dans l'ouverture lorsque le couvercle est retiré !

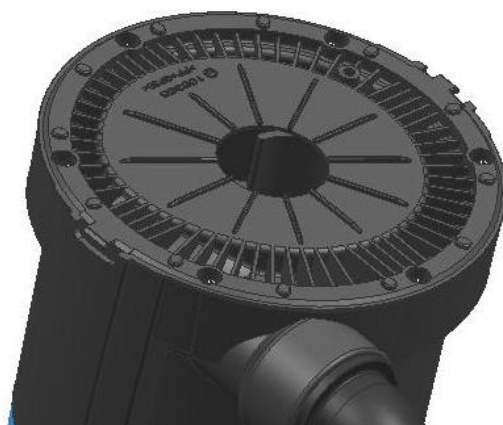

Panne	À contrôler	Solution
Le moteur ne démarre pas et ne fait pas de bruit	La pompe est-elle branchée ?	Vérifiez votre système électrique. Veillez à ce que le flotteur puisse se déplacer librement.
La pompe ne refoule pas	La turbine est-elle en mouvement ? Est-elle en bon état ? L'entrée de la pompe est-elle libre ? Le tuyau de sortie est-il trop étroit ? La tête est-elle montée trop haut ?	Éliminez la cause du blocage, remplacez la turbine, nettoyez l'entrée de la pompe. Utilisez la pompe dans la mesure où cela est techniquement possible.
La pompe s'arrête soudainement	Y a-t-il assez d'eau à aspirer ? La pompe a-t-elle fonctionné longtemps sans s'arrêter ? Êtes-vous sûr que l'entrée de la pompe ne soit pas bouchée ? L'alimentation électrique du secteur correspond-elle à celle indiquée sur la plaque signalétique ? Le liquide est-il plus froid que 35 degrés Celsius ?	Débranchez la pompe du réseau et laissez-la refroidir pendant 20 à 30 minutes. Nettoyez l'entrée de la pompe. Notez la température du liquide. Utilisez une connexion électrique qui correspond aux caractéristiques techniques de l'appareil.

<p>Baisse du débit</p>	<p>L'entrée de la pompe est-elle propre ? La turbine est-elle propre ? La conduite d'évacuation est-elle bouchée ?</p>	<p>Nettoyer les zones encrassées.</p>
<p>Faible débit ou fuite</p>	<p>L'entrée de la pompe est-elle propre ? La turbine est-elle propre ? La conduite d'évacuation est-elle bouchée ? Le diamètre de la conduite d'évacuation est-il suffisamment grand?</p>	<p>Nettoyez les zones touchées et vérifiez le clapet anti-retour si nécessaire. Raccordement d'un tuyau d'un diamètre approprié.</p>

24. Déclaration de conformité UE

Nous déclarons par la présente, FUXTEC GMBH
KAPPSTRAÙE 69, 71083 HERRENBERG, ALLEMAGNE
que l'appareil décrit ci-dessous, de par sa conception et sa construction et dans la version mise sur le marché par nos soins, est conforme aux exigences de base en matière de santé et de sécurité des directives CE.

Dénomination de l'appareil : **Pompe électrique submersible / étang**

Type d'appareil : **FX-TP1250 / FX-RTP350 / FX-TP1350**

FX-TP1750/FX-TP11100 + INOX

Marque commerciale : **FUXTEC**

Puissance absorbée
FX-TP1250: 250W
FX-RTP350: 350W
FX-TP1350: 350W
FX-TP1750: 750W
FX-TP11100: 1100W

Normes CE pertinentes : 2006/95/EC, 2004/108/EC, 2014/35/EU, 2002/95/EC

Normes appliquées : EN55014-1 : 2006+A1
EN55014-2 : 1997+A1+A2
EN60335-1 : 2002+A1+A11+A12+A2+A13+A14+A15
EN60335-2-41 : 2003+A1+A2
EN61000-3-2 : 2006+A1+A2
EN61000-3-3 : 2008
EN55014-1
EN55014-2
EN61000-3-2
EN61000-3-3

Signature fabricant / Date :



L. Zirkler, 18.72.2023

Nom et adresse de la personne autorisée Leonhard Zirkler
à établir la documentation technique FUXTEC GMBH - KAPPSTRAÙE 69, 71083 HERRENBERG, ALLEMAGNE
établie dans la Communauté

VERSIONE ITALIANA

MANUALE DI ISTRUZIONI ORIGINALE

Pompa ad immersione elettrica

FX-TP1250 / FX-TP1350
FX-RTP350 / FX-TP1750
FX-TP11100 (INOX)

Il vostro nuovo dispositivo è stato sviluppato e progettato per soddisfare gli elevati standard FUXTEC, come la facilità d'uso e la sicurezza dell'utente. Se gestito in maniera corretta, questo dispositivo vi renderà un buon servizio per gli anni a venire.















AVVERTENZE: ATTENZIONE: Per ridurre il rischio di lesioni, l'utente deve leggere e comprendere questo manuale prima di utilizzare l'apparecchio.

FUXTEC GMBH

KAPPSTRASSE 69, 71083 HERRENBERG, GERMANIA

Ci impegniamo costantemente a migliorare i nostri prodotti. Per questo motivo i dati tecnici e le illustrazioni possono cambiare!

25. Dati tecnici

	FX-RTP350	FX-TP1250	FX-TP1350	FX-TP1750	FX-TP11100	INOX
	230V/50HZ	230V/50HZ	230V/50HZ	230V/50HZ	230V/50HZ	230V/50HZ
	350 Watt	250 Watt	350 Watt	750 Watt	1100 Watt	1100 Watt
	IPX8	IPX8	IPX8	IPX8	IPX8	IPX8
	5200l/h	6000l/h	7500l/h	12000l/h	15000l/h	15000l/h
	11m	6m	6m	9,5m	11m	11m
	7m	7m	7m	7m	7m	7m
	<35°C	<35°C	<35°C	<35°C	<35°C	<35°C
	5mm	5mm	20mm	30mm	35mm	35mm
	400mm 200mm	400mm 200mm	400mm 200mm	400mm 200mm	470mm 40mm	470mm 40mm
	130mm	130mm	130mm	130mm	130mm	130mm
	10m	10m	10m	10m	10m	10m
	4,3kg	4,9kg	4,9kg	5,6kg	7,3kg	7,8kg

26. Descrizione prodotto

Questo manuale di istruzioni descrive vari modelli di pompe ad immersione. Identificate il vostro modello dalla targhetta. INOX

Le unità con la designazione "INOX" sono fornite in acciaio inossidabile. Il design e la funzione non sono influenzati da questo.

Funzione:

La pompa ad immersione aspira il liquido direttamente attraverso le fessure di aspirazione e lo invia all'uscita della pompa sul raccordo del tubo combinato. Viene acceso e spento da un interruttore a galleggiante. (Il modello FX-TP11100 deve essere sfiatato sul disaeratore per un corretto funzionamento).

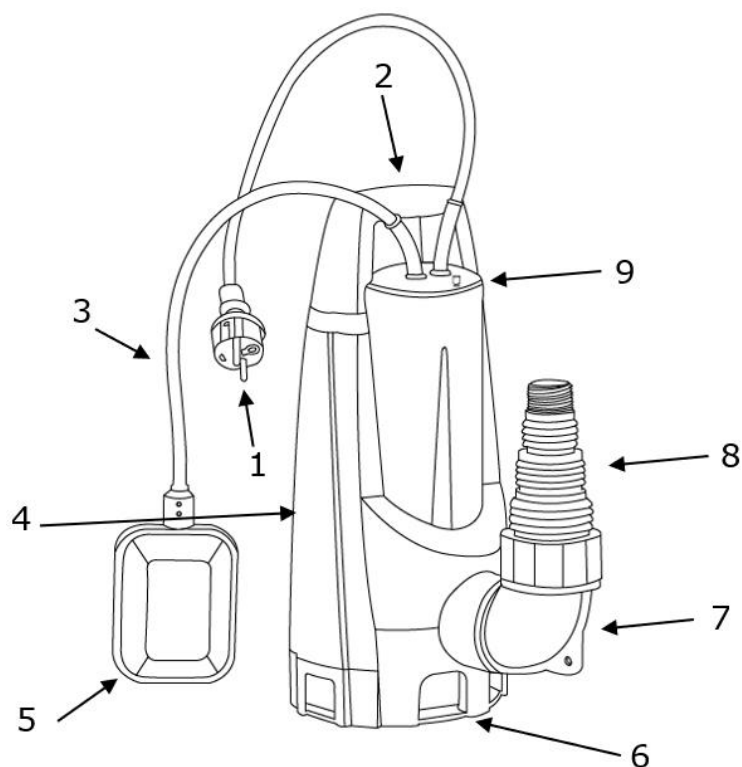

1	Cavo di collegamento con spina di rete
2	Maniglia per il trasporto
3	Cavo dell'interruttore a galleggiante
4	Alloggiamento della pompa
5	Interruttore a galleggiante
6	Fessure di aspirazione
7	Angolo di connessione
8	Raccordo combinato del tubo flessibile
9	Sfiato

27. Uso previsto e istruzioni generali di sicurezza

La pompa è destinata all'uso privato in casa e in giardino. Deve essere utilizzata esclusivamente nell'ambito dei limiti imposti in conformità ai dati tecnici.

La pompa è adatta a:

- Drenaggio in caso di inondazioni
- Pompaggio e trasferimento dell'acqua dai serbatoi
- Estrazione di acqua da pozzi e pozzi
- Drenaggio di drenaggi e canali di scolo..

La pompa sommersa è adatta solo per il pompaggio dei seguenti liquidi:

- Acqua chiara, acqua piovana
- Acqua clorata
- acqua industriale
- Acqua sporca con max. 5% di solidi sospesi e una dimensione delle particelle di max. 30mm di diametro (con FX-TP11100 fino a 35mm).

Possibile uso improprio:

La pompa sommersa non deve essere usata in funzionamento continuo. Non deve essere permanentemente immerso al di sotto di una profondità d'acqua di 3 metri. Non è adatto al pompaggio:

- Acqua potabile
- acqua salata
- prodotti alimentari
- Mezzi aggressivi come i prodotti chimici
- Liquidi corrosivi, infiammabili, esplosivi o gassosi
- Liquidi che sono più caldi di 35 gradi Celsius.
- Liquidi contenenti sabbia o abrasivi.

Istruzioni di sicurezza:

- Non permettere l'uso dell'apparecchio a bambini o a persone che non conoscono le istruzioni per l'uso.
- Non sollevare, trasportare o fissare mai l'unità per il cavo di collegamento.
- Modifiche o cambiamenti non autorizzati al dispositivo sono proibiti.
- Scollegare sempre la spina di alimentazione prima di lavorare sull'unità.
- Non utilizzare la pompa senza un dispositivo di corrente residua.
- La pompa deve essere alimentata con corrente alternata a 230V come specificato sulla targhetta.
- Non usare il cavo di alimentazione per trasportare la pompa o staccare la spina.
- Assicuratevi che i collegamenti elettrici siano protetti dall'umidità.
- Evitare di far funzionare la pompa a secco. Non utilizzare mai la pompa se il tubo di aspirazione è intasato.
- È severamente vietato pompare liquidi corrosivi, altamente infiammabili, aggressivi o esplosivi (come benzina, kerosene o diluente nitro), acqua salata e cibo.

- Non utilizzare la pompa se i dispositivi di sicurezza sono danneggiati. Non disabilitare mai i dispositivi di sicurezza.
- Non far funzionare le pompe in atmosfere esplosive, come liquidi infiammabili, gas o polvere.
- Tenere i bambini e le persone non qualificate lontano dalla pompa quando è in uso.
- Rischio di lesioni da acqua calda. Se la pompa funziona a lungo quando l'uscita è chiusa, l'acqua nella pompa può essere riscaldata e l'acqua calda può uscire dall'uscita e causare lesioni.
- State attenti, guardate cosa state facendo e usate il buon senso quando usate una pompa.
- Mantenere la pompa in buono stato. Se la pompa è danneggiata, farla riparare da un professionista prima dell'uso.
- Questa pompa non è destinata all'uso da parte di persone (compresi i bambini) con ridotte capacità fisiche, sensoriali o mentali, o con mancanza di esperienza e conoscenza, a meno che non abbiano ricevuto supervisione o istruzioni sull'uso della pompa da una persona responsabile della loro sicurezza.
- È necessario tenere i bambini sotto controllo e assicurarsi che non giochino con la pompa o il suo cavo di alimentazione. Tenere i bambini lontani dalla pompa durante il lavoro.

Sicurezza elettrica:

- Se ci sono persone nella piscina o nel laghetto del giardino, non azionare la pompa.
- La tensione di rete domestica deve corrispondere alle specifiche della tensione di rete nei dati tecnici, non utilizzare nessun'altra tensione di alimentazione.
- L'apparecchio può essere messo in funzione solo su apparecchiature elettriche conformi a DIN/VDE0100, parti 737, 738 e 702. Per la protezione dei fusibili deve essere installato un interruttore di circuito da 10 A e un interruttore di corrente residua con una corrente residua nominale di 10/30 mA.
- Usare solo cavi di prolunga per uso esterno - sezione minima 1,5 mm². Srotolare sempre completamente i tamburi dei cavi.
- Non si devono usare cavi di prolunga danneggiati o fragili.
- Controllate le condizioni della vostra prolunga prima di ogni utilizzo.
- La spina del cavo della pompa deve corrispondere alla presa. Non modificare mai la spina in alcun modo. Non usare spine adattatrici. Le spine non modificate e le prese corrispondenti riducono il rischio di scosse elettriche.
- Evitare il contatto fisico con le superfici messe a terra.
- La pompa è dotata di un'uscita compatibile. La fonte di alimentazione del vostro paese deve essere conforme ai regolamenti internazionali.
- Se il cavo di alimentazione è danneggiato, deve essere sostituito dal produttore, dal suo agente di servizio o da persone similmente qualificate per evitare pericoli.

28. Simboli



La pompa non deve essere smaltita con i normali rifiuti domestici, ma deve essere smaltita secondo le norme ambientali locali.



Conformità alle norme di sicurezza in vigore sul mercato UE



Leggere le istruzioni per l'uso prima dell'uso.

29. Cura e manutenzione del dispositivo

ATTENZIONE: Scollegare la spina prima di qualsiasi manutenzione o assistenza!

- In caso di installazione temporanea, l'unità deve essere risciacquata con acqua pulita dopo ogni utilizzo.
- Nel caso di un'installazione permanente, controllare ogni 3 mesi che il meccanismo di avviamento funzioni correttamente.
- Rimuovere regolarmente lo sporco che può accumularsi nel laghetto.
- Non esporre le pompe al gelo.
- Evitare il funzionamento a secco della pompa.
- Non danneggiare il cavo. Non usare mai il cavo per trasportare, tirare o scollegare la pompa.
- Pulire regolarmente la pompa se il liquido aspirato causa sedimenti.
- Evitare gli urti, non far cadere la pompa.

30. Montaggio e avvio del dispositivo

Controllare prima di avviare l'unità:

Le pompe sono progettate per aspirare solo acqua chiara o acqua con piccole particelle. La pompa deve essere installata su una superficie piana e livellata. La pompa non è adatta all'uso professionale/commerciale.

Installazione e avvio:

1. Collegare un tubo di scarico con un diametro almeno uguale a quello dell'uscita della pompa.
2. Immergere la pompa nel liquido da aspirare, con un angolo di 45 gradi (per ridurre la quantità di aria intrappolata nel corpo della pompa). Se la pompa è appoggiata sul pavimento, assicurarsi che sia su una superficie piana e stabile.
3. Assicurarsi che non ci siano persone nel liquido da pompare.
4. Inserire la spina elettrica della pompa nella presa elettrica.

31. Accessori compresi nella consegna

Pezzo di collegamento	1 Pezzo
Raccordo universale	1 Pezzo
O-ring	2 Pezzi
Istruzioni	1 Pezzo

32. Assistenza in caso di malfunzionamenti

PERICOLO!

Pericolo di folgorazione!



Quando si lavora sulla pompa, esiste un rischio di scossa elettrica.

- Prima di tutti i lavori per l'eliminazione di anomalie sfilare il connettore.
- Incaricare un elettricista qualificato di eliminare i vizi dell'impianto elettrico.

ATTENZIONE!!!

Non inserire le dita o altri oggetti nell'apertura quando si rimuove il coperchio!!

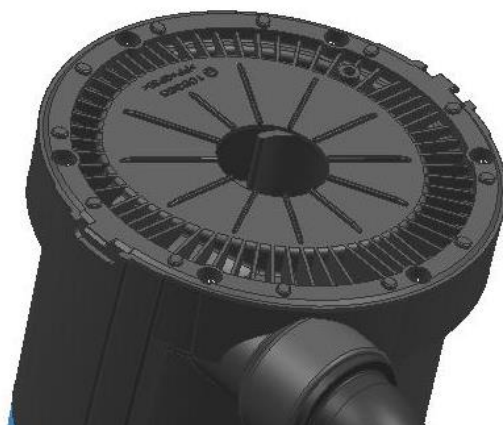

Anomalia	Possibile causa	Rimedio
----------	-----------------	---------

Il motore non parte.	Girante bloccata.	Rimuovere la sporcizia nell'area di aspirazione. Pulire con uno strumento adatto attraverso l'apertura posteriore del carter motore.
	Il termointerruttore è scattato.	Attendere fino a che l'interruttore termico riattiva la pompa. Attenzione alla temperatura massima del liquido pompato. Far controllare la pompa.
	Non è presente tensione di rete.	Controllare i fusibili, far controllare l'alimentazione elettrica da un elettricista qualificato.
La pompa gira, ma non pompa.	Livello dell'acqua troppo basso.	Immergere di più il tubo di aspirazione.
	Aria nel corpo della pompa.	Riempire la pompa.
	La pompa aspira aria.	Controllare la tenuta di tutti i raccordi di collegamento e del coperchio del filtro.
	Ostruzione sul lato aspirazione.	Attenzione! Pericolo di ustione dovuto ad acqua calda! Rimuovere la sporcizia nell'area di aspirazione.
	Tubo di mandata chiuso.	Attenzione! Pericolo di ustione dovuto ad acqua calda! Aprire il tubo di mandata.
	Tubo di mandata piegato.	Distendere il tubo di mandata.
Quantità pompata troppo esigua	Tubo di mandata piegato.	Distendere il tubo di mandata.
	Diametro tubo troppo piccolo.	Utilizzare un tubo di mandata più grande.
	Ostruzione sul lato aspirazione.	Rimuovere la sporcizia nell'area di aspirazione.
	Altezza di mandata eccessiva.	Attenzione all'altezza di mandata max., ved. dati tecnici!
	Altezza di aspirazione eccessiva.	Verificare l'altezza di aspirazione, attenzione all'altezza di aspirazione max. - vedere dati tecnici.

33. Dichiarazione di conformità UE

Qui noi,

FUXTEC GMBH

KAPPSTRAÙE 69, 71083 HERRENBERG, GERMANY

Dichiariamo che la macchina descritta di seguito, in virtÙ della sua progettazione e costruzione e nella versione da noi immessa sul mercato, È conforme ai requisiti fondamentali di salute e sicurezza pertinenti delle direttive CE.

Bezeichnung der Maschine: **Pompa ad immersione / Water pump**

Tipo di macchina: **FX-TP1250 / FX-RTP350 /FX-TP1350**

FX-TP1750/FX-TP11100 + INOX

Marchio di fabbrica: **FUXTEC**

Consumo di energia

FX-TP1250: 250W

FX-RTP350: 350W

FX-TP1350: 350W

FX-TP1750: 750W

FX-TP11100: 1100W

Direttive CE pertinenti:

2006/95/EC, 2004/108/EC, 2014/35/EU, 2002/95/EC

Standard applicati:

EN55014-1 : 2006+A1

EN55014-2 : 1997+A1+A2

EN60335-1 : 2002+A1+A11+A12+A2+A13+A14+A15

EN60335-2-41 : 2003+A1+A2

EN61000-3-2 : 2006+A1+A2

EN61000-3-3 : 2008

EN55014-1

EN55014-2

EN61000-3-2

EN61000-3-3

Firma/data del produttore:

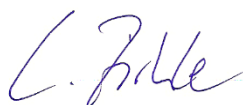

L. Zirkler, 18.07.2023

il nome e l'indirizzo della persona

Leonhard Zirkler

autorizzata a compilare la scheda tecnica

FUXTEC GMBH - KAPPSTRAÙE 69, 71083 HERRENBERG, GERMANY

stabilita nella ComunitÙ

VERSION ESPANOLA

MANUAL DE INSTRUCCIONES ORIGINAL

Bomba eléctrica de inmersión

FX-TP1250 / FX-TP1350
FX-RTP350 / FX-TP1750
FX-TP11100 (INOX)

Su nuevo dispositivo ha sido desarrollado y diseñado para cumplir con los altos estándares de FUXTEC, como la facilidad de uso y la seguridad del usuario. Si se maneja correctamente, este dispositivo le servirá durante muchos años.



ADVERTENCIA: Para reducir el riesgo de lesiones, el usuario debe leer y comprender este manual antes de utilizar el aparato.

FUXTEC GMBH

KAPPSTRASSE 69, 71083 HERRENBERG, ALEMANIA

Nos esforzamos constantemente por mejorar nuestros productos. Por esta razón, los datos técnicos y las ilustraciones pueden cambiar.

34. Datos técnicos

	FX-RTP350	FX-TP1250	FX-TP1350	FX-TP1750	FX-TP11100	INOX
	230V/50HZ	230V/50HZ	230V/50HZ	230V/50HZ	230V/50HZ	230V/50HZ
	350 Watt	250 Watt	350 Watt	750 Watt	1100 Watt	1100 Watt
	IPX8	IPX8	IPX8	IPX8	IPX8	IPX8
	5200l/h	6000l/h	7500l/h	12000l/h	15000l/h	15000l/h
	11m	6m	6m	9,5m	11m	11m
	7m	7m	7m	7m	7m	7m
	<35°C	<35°C	<35°C	<35°C	<35°C	<35°C
	5mm	5mm	20mm	30mm	35mm	35mm
	400mm 200mm	400mm 200mm	400mm 200mm	400mm 200mm	470mm 40mm	470mm 40mm
	130mm	130mm	130mm	130mm	130mm	130mm
	10m	10m	10m	10m	10m	10m
	4,3kg	4,9kg	4,9kg	5,6kg	7,3kg	7,8kg

35. Descripción del producto

Este manual de instrucciones describe varios modelos de bombas de inmersión. Identifique su modelo a partir de la placa de características.

Las unidades con la designación "**INOX**" se suministran en acero inoxidable. El diseño y la función no se ven afectados por esto.

Función:

La bomba de inmersión aspira el líquido directamente a través de las ranuras de aspiración y lo envía a la salida de la bomba en la conexión del tubo combinado. Se enciende y apaga mediante un interruptor de flotador. (El FX-TP11100 debe estar ventilado en el desaireador para su correcto funcionamiento).

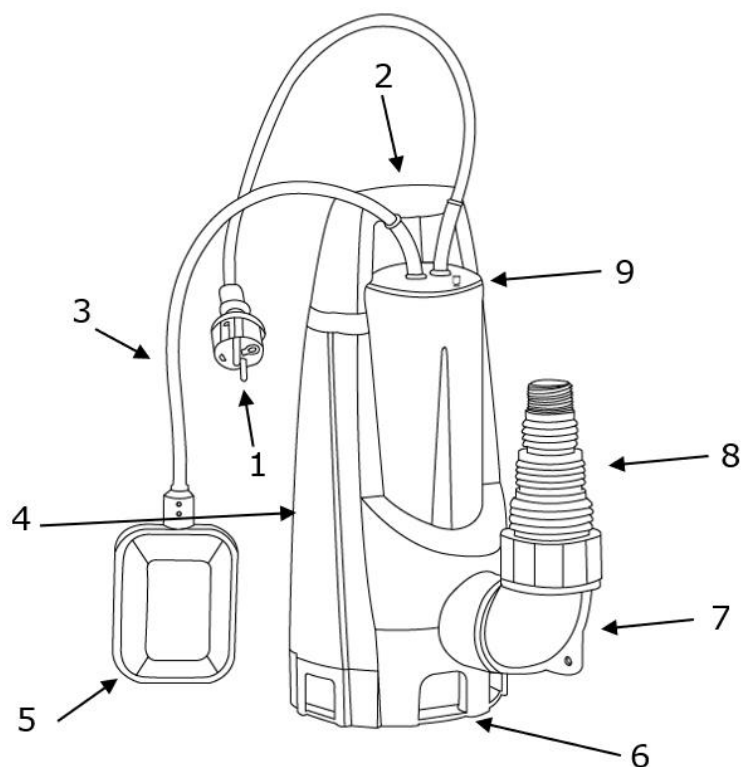

1	Cable de conexión con clavija
2	Asa de transporte
3	Cable del interruptor de flotador
4	Carcasa de la bomba
5	Interruptor del flotador
6	Ranuras de aspiración
7	Ángulo de conexión
8	Conexión combinada de mangueras
9	Ventilación

36. Uso previsto e instrucciones generales de seguridad

La bomba está destinada al uso privado en el hogar y el jardín. Sólo debe utilizarse dentro de los límites establecidos de acuerdo con los datos técnicos.

La bomba es apta para:

- Drenaje en caso de inundación
- Bombeo y trasvase de agua desde los depósitos
- Extracción de agua de los pozos
- Drenaje de desagües y barrancos.

La bomba sumergible sólo es adecuada para bombear los siguientes líquidos:

- Agua clara, agua de lluvia
- Agua clorada
- Agua industrial
- Agua sucia con hasta un 5% de sólidos en suspensión y un tamaño de partícula de hasta 30 mm de diámetro (con FX-TP11100 hasta 35 mm).

Posible uso incorrecto:

La bomba sumergible no debe utilizarse en funcionamiento continuo. No debe estar permanentemente sumergido por debajo de una profundidad de agua de 3 metros.

No es adecuado para el bombeo:

- Agua potable
- Agua salada
- Productos alimenticios
- Medios agresivos como los productos químicos
- Líquidos corrosivos, inflamables, explosivos o gaseosos
- Líquidos que están a más de 35 grados Celsius
- Líquidos que contienen arena o abrasivos.

Instrucciones de seguridad:

- No permita que el aparato sea utilizado por niños o personas que no estén familiarizadas con las instrucciones de uso.
- Nunca levante, transporte o sujete la unidad por el cable de conexión.
- Se prohíben las modificaciones o cambios no autorizados en el dispositivo.
- Desenchufe siempre la clavija de alimentación antes de trabajar en el aparato.
- No utilice la bomba sin un dispositivo de corriente residual.
- La bomba debe ser alimentada con corriente alterna de 230V como se especifica en la placa de características.
- No utilice el cable de alimentación para transportar la bomba ni la desenchufe.
- Asegúrese de que las conexiones eléctricas estén protegidas contra la humedad.

- Evite que la bomba funcione en seco. Nunca haga funcionar la bomba si el tubo de aspiración está obstruido.
- Está estrictamente prohibido bombear líquidos corrosivos, altamente inflamables, agresivos o explosivos (como gasolina, queroseno o nitro diluyente), agua salada y alimentos.
- No utilice la bomba si los dispositivos de seguridad están dañados. No desactivar nunca los dispositivos de seguridad.
- No haga funcionar las bombas en atmósferas explosivas, como líquidos inflamables, gas o polvo.
- Mantenga a los niños y a las personas no cualificadas lejos de la bomba cuando esté en uso.
- Riesgo de lesiones por agua caliente. Si la bomba funciona durante mucho tiempo cuando la salida está cerrada, el agua de la bomba puede calentarse y el agua caliente puede salir por la salida y causar lesiones.
- Tenga cuidado, observe lo que hace y utilice el sentido común cuando utilice una bomba.
- Mantenga la bomba en buen estado. Si la bomba está dañada, hágala reparar por un profesional antes de utilizarla.
- Esta bomba no está destinada a ser utilizada por personas (incluidos los niños) con capacidades físicas, sensoriales o mentales reducidas, o con falta de experiencia y conocimientos, a menos que hayan recibido supervisión o instrucciones sobre el uso de la bomba por parte de una persona responsable de su seguridad.
- Mantenga a los niños bajo control y asegúrese de que no jueguen con la bomba o su cable de alimentación. Mantenga a los niños alejados de la bomba mientras trabaja.

Seguridad eléctrica:

- Si hay personas en la piscina o en el estanque del jardín, no haga funcionar la bomba.
- La tensión de red doméstica debe coincidir con las especificaciones de tensión de red de los datos técnicos, no utilice ninguna otra tensión de alimentación.
- El aparato sólo puede funcionar en equipos eléctricos que cumplan la norma DIN/VDE0100, partes 737, 738 y 702. Para la protección de los fusibles debe instalarse un interruptor automático de 10 A y un interruptor diferencial con una corriente residual nominal de 10/30 mA.
- Utilice únicamente cables de extensión para uso en exteriores - sección mínima de 1,5 mm². Desenrolle siempre completamente las bobinas de cable.
- No se deben utilizar cables alargadores dañados o frágiles.
- Compruebe el estado de su cable alargador antes de cada uso.
- La clavija del cable de la bomba debe coincidir con la toma de corriente. No modifique nunca el enchufe de ninguna manera. No utilice enchufes adaptadores. Los enchufes no modificados y las tomas de corriente correspondientes reducen el riesgo de descarga eléctrica.
- Evite el contacto físico con superficies conectadas a tierra.

- La bomba está equipada con una salida compatible. La fuente de alimentación de su país debe cumplir con la normativa internacional.
- Si el cable de alimentación está dañado, debe ser sustituido por el fabricante, su agente de servicio o personas con cualificación similar para evitar el peligro.

37. Símbolos



La bomba no debe eliminarse con los residuos domésticos normales, sino que debe eliminarse de acuerdo con la normativa medioambiental local.



Cumplimiento de las normas de seguridad vigentes en el mercado de la UE



Lea las instrucciones de uso antes de utilizarlo.

38. Cuidado y mantenimiento del aparato

ATENCIÓN: Desconecte el enchufe antes de realizar cualquier tipo de mantenimiento o revisión.

- En el caso de una instalación temporal, la unidad debe ser enjuagada con agua limpia después de cada uso.
- En el caso de una instalación permanente, compruebe cada 3 meses que el mecanismo de arranque funciona correctamente.
- Retire regularmente la suciedad que pueda acumularse en el estanque.
- No exponga las bombas a las heladas.
- Evitar el funcionamiento en seco de la bomba.
- No dañe el cable. Nunca utilice el cable para transportar, tirar o desconectar la bomba.
- Limpie la bomba regularmente si el líquido aspirado provoca sedimentos.
- Evite los golpes, no deje caer la bomba.

39. Montaje y puesta en marcha del dispositivo

Comprobar antes de poner en marcha la unidad:

Las bombas están diseñadas para aspirar sólo agua clara o con pequeñas partículas. La bomba debe instalarse en una superficie plana y nivelada. La bomba no es adecuada para uso profesional/comercial.

Instalación y puesta en marcha:

1. Conecte un tubo de escape con un diámetro al menos igual al de la salida de la bomba.
2. Sumergir la bomba en el líquido a bombear, en un ángulo de 45 grados (para reducir la cantidad de aire atrapado en el cuerpo de la bomba). Si la bomba se coloca en el suelo, asegúrese de que está sobre una superficie plana y estable.
3. Asegúrese de que no hay personas en el líquido a bombear.
4. Conecte el enchufe eléctrico de la bomba en la toma de corriente.

40. Accesorios incluidos en la entrega

Pieza de conexión	1 pieza
Racor universal	1 pieza
O-ring	2 piezas
Instrucciones	1 pieza

41. Asistencia en caso de mal funcionamiento

PELIGRO!

¡Riesgo de electrocución!



Cuando se trabaja en la bomba, existe el riesgo de sufrir una descarga eléctrica.

- Antes de realizar todos los trabajos de eliminación de averías, extraiga el conector.
- Asignación de un electricista cualificado para eliminar los fallos de la instalación eléctrica.

!!!ADVERTENCIA!!!

No introduzca los dedos ni otros objetos en la abertura al retirar la tapa.

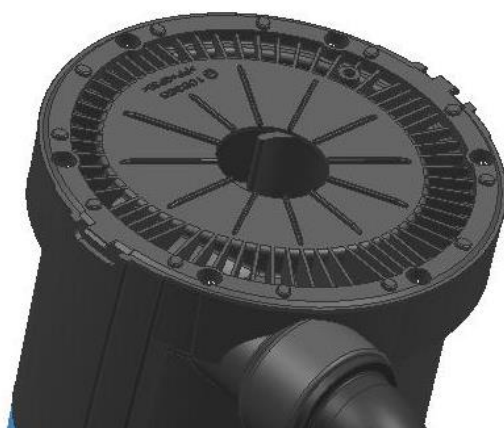

Anomalía	Posible causa	Remedio
El motor no arranca.	Impulsor bloqueado.	Eliminar la suciedad en la zona de aspiración. Limpie con una herramienta adecuada a través de la abertura trasera del alojamiento del motor.
	El disyuntor térmico se ha disparado.	Espere hasta que el interruptor térmico vuelva a encender la bomba. Preste atención a la temperatura máxima del líquido bombeado. Hacer revisar la bomba.
	No hay tensión de red.	Compruebe los fusibles y haga que un electricista cualificado revise el suministro eléctrico.

La bomba gira, pero no bombea.	Nivel de agua demasiado bajo.	Sumergir más la manguera de aspiración.
	Aire en el cuerpo de la bomba.	Llena la bomba.
	La bomba aspira aire.	Compruebe la estanqueidad de todos los racores de conexión y de la tapa del filtro.
	Obstrucción en el lado de succión.	Atención. Peligro de quemaduras por agua caliente. Eliminar la suciedad en la zona de aspiración.
	Tubo de suministro cerrado.	Precaución. Peligro de quemaduras por agua caliente. Abra el tubo de presión.
	Tubo de suministro doblada.	Estire el tubo de salida.
Cantidad bombeada demasiado pequeña	Tubo de entrega doblado.	Estire el tubo de salida.
	Diámetro de la tubería demasiado pequeño.	Utilice un tubo de suministro más grande.
	Obstrucción en el lado de succión.	Eliminar la suciedad en la zona de aspiración.
	Altura de entrega excesiva.	Preste atención a la altura máxima de entrega, véase los datos técnicos.
	Altura de aspiración excesiva.	Compruebe la altura de aspiración, preste atención a la altura máxima de aspiración. - ver datos técnicos.

42. Declaración de conformidad de la UE

Nosotros,

FUXTEC GMBH

KAPPSTRAßE 69, 71083 HERRENBERG, ALEMANIA

Declaramos que la máquina descrita a continuación, en virtud de su diseño y construcción y en la versión que hemos comercializado, cumple con los requisitos básicos de salud y seguridad pertinentes de las directivas de la CE.

Denominación del aparato: **Bomba de inmersión / Water pump**

Tipo de aparato: **FX-TP1250 / FX-RTP350 /FX-TP1350**

FX-TP1750/FX-TP11100 + INOX

Marca comercial: **FUXTEC**

Consumo de energía

FX-TP1250: 250W

FX-RTP350: 350W

FX-TP1350: 350W

FX-TP1750: 750W

FX-TP11100: 1100W

Normas CE pertinentes:

2006/95/EC, 2004/108/EC, 2014/35/EU, 2002/95/EC

Normas aplicadas:

EN55014-1 : 2006+A1

EN55014-2 : 1997+A1+A2

EN60335-1 : 2002+A1+A11+A12+A2+A13+A14+A15

EN60335-2-41 : 2003+A1+A2

EN61000-3-2 : 2006+A1+A2

EN61000-3-3 : 2008

EN55014-1

EN55014-2

EN61000-3-2

EN61000-3-3

Firma/fecha del fabricante:



L. Zirkler, 18.07.2023

el nombre y la dirección de la persona

Leonhard Zirkler

autorizada a rellenar la ficha técnica

FUXTEC GMBH - KAPPSTRAßE 69, 71083 HERRENBERG, ALEMANIA

establecida en la Comunidad

VERSAO PORTUGUESA

MANUAL DE INSTRUÇÕES ORIGINAL

Bomba submersível eléctrica

FX-TP1250 / FX-TP1350

FX-RTP350 / FX-TP1750

FX-TP11100 (INOX)

O seu novo aparelho foi desenvolvido e concebido de acordo com os elevados padrões da FUXTEC, tais como a facilidade de utilização e a segurança do utilizador. Se for corretamente tratado, este aparelho irá servir-lhe bem durante muitos anos.















AVISO: Para reduzir o risco de ferimentos, o utilizador deve ler e compreender este manual antes de utilizar o aparelho.

FUXTEC GMBH KAPPSTRASSE 69, 71083 HERRENBERG-GÜLTSTEIN, ALEMANHA

Estamos constantemente a tentar melhorar os nossos produtos. Os dados técnicos e as ilustrações estão, por isso, sujeitos a alterações!

43. Dados técnicos

	FX-RTP350	FX-TP1250	FX-TP1350	FX-TP1750	FX-TP11100	INOX
	230V/50HZ	230V/50HZ	230V/50HZ	230V/50HZ	230V/50HZ	230V/50HZ
	350 watts	250 watts	350 watts	750 watts	1100 watts	1100 watts
	IPX8	IPX8	IPX8	IPX8	IPX8	IPX8
	5200l/h	6000l/h	7500l/h	12000l/h	15000l/h	15000l/h
	11m	6m	6m	9,5m	11m	11m
	7m	7m	7m	7m	7m	7m
	<35°C	<35°C	<35°C	<35°C	<35°C	<35°C
	5mm	5mm	20 mm	30 mm	35mm	35mm
	400 mm 200 mm	400 mm 200 mm	400 mm 200 mm	400 mm 200 mm	470 mm 40 mm	470 mm 40 mm
	130 mm	130 mm	130 mm	130 mm	130 mm	130 mm
	10m	10m	10m	10m	10m	10m
	4,3 kg	4,9 kg	4,9 kg	5,6 kg	7,3 kg	7,8 kg

44. Descrição do produto

Neste manual de instruções são descritos vários modelos de bombas submersíveis. Identifique o seu modelo através da placa de identificação. INOX

Os aparelhos com a menção "INOX" são fornecidos em aço inoxidável. Isto não afecta o design e a função.

Função:

A bomba submersível aspira o líquido bombeado diretamente através das ranhuras de aspiração e bombeia-o para a saída da bomba na ligação da mangueira combinada. É ligada e desligada por um interruptor de boia. (O modelo FX-TP11100 tem de ser ventilado no desgasificador para garantir um funcionamento correto)

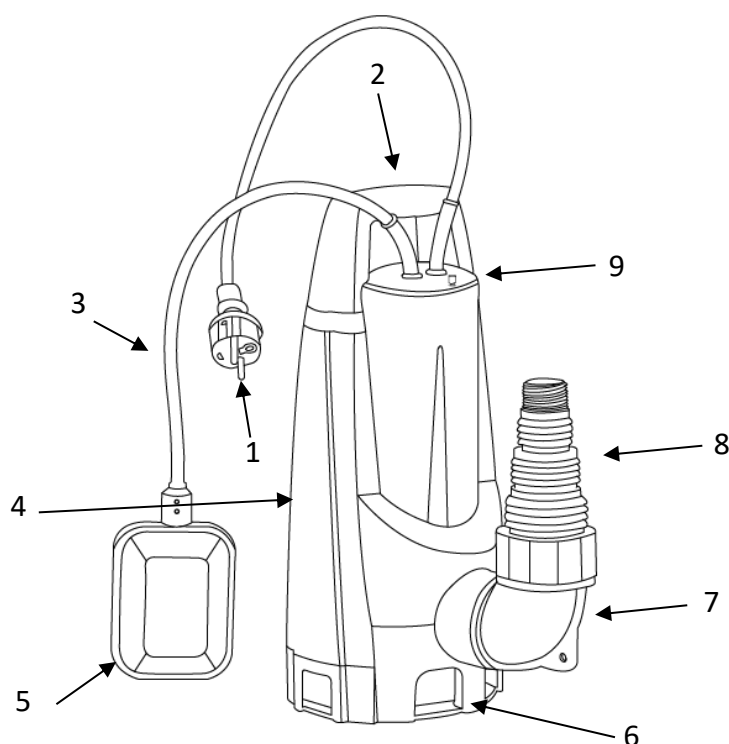

1	Cabo de ligação com ficha de rede
2	Pega de transporte
3	Cabo do interruptor de boia
4	Caixa da bomba
5	Interruptor de boia
6	Ranhuras de admissão
7	Suporte de ligação
8	Ligação da mangueira combinada
9	Ventilação

45. Utilização prevista e instruções gerais de segurança

A bomba submersível destina-se a uma utilização privada em casa e no jardim. Só pode ser utilizada dentro dos limites de funcionamento indicados nos dados técnicos.

A bomba submersível é adequada para:

- Drenagem em caso de inundação
- Bombagem à volta e para fora dos contentores
- Extração de água de poços e poços
- Drenagem de colectores e de canais de drenagem.

A bomba submersível só é adequada para bombear os seguintes líquidos:

- Água limpa, água da chuva
- Água clorada
- Água de processo
- Água suja com um máximo de 5% de sólidos em suspensão e um tamanho máximo de partículas de 30 mm de diâmetro (com FX-TP11100 até 35 mm).

Possível utilização incorrecta:

A bomba submersível não deve ser utilizada em funcionamento contínuo. Não deve ser permanentemente submersa abaixo de uma profundidade de água de 3 metros. Não é adequada para bombagem:

- Água potável
- Água salgada
- Alimentação
- Meios agressivos, tais como produtos químicos
- Líquidos corrosivos, inflamáveis, explosivos ou gasosos
- Líquidos com temperatura superior a 35 graus Celsius
- Líquidos arenosos ou abrasivos.

Instruções de segurança:

- As crianças e as pessoas que não estejam familiarizadas com as instruções de utilização não devem utilizar o aparelho.
- Nunca pegue, transporte ou prenda o aparelho pelo cabo de ligação.
- É proibido efetuar modificações ou alterações não autorizadas no aparelho.
- Desligar sempre a ficha de alimentação antes de efetuar qualquer intervenção no aparelho.
- Não utilize a bomba sem um dispositivo de corrente residual.
- A bomba deve ser alimentada com corrente alternada de 230V, conforme especificado na placa de características.
- Não utilizar o cabo de alimentação para transportar a bomba ou para a desligar.
- Assegurar que as ligações eléctricas estão protegidas da humidade.
- Evitar que a bomba funcione a seco. Nunca utilizar a bomba se o tubo de aspiração estiver bloqueado.

- É estritamente proibido bombear líquidos corrosivos, altamente inflamáveis, agressivos ou explosivos (como gasolina, petróleo ou diluente nitro), água salgada e alimentos.
- Não utilize a bomba se os dispositivos de segurança estiverem danificados. Nunca desativar os dispositivos de segurança.
- Não opere as bombas em áreas potencialmente explosivas, por exemplo, com líquidos inflamáveis, gases ou poeiras.
- Mantenha as crianças e as pessoas não qualificadas afastadas da bomba quando esta estiver a ser utilizada.
- Risco de ferimentos devido a água quente. Se a bomba funcionar durante muito tempo com a saída fechada, a água na bomba pode aquecer e a água quente pode sair da saída e causar ferimentos.
- Mantenha-se alerta, observe o que está a fazer e use o bom senso ao operar uma bomba.
- Manutenção da bomba. Se a bomba estiver danificada, deve ser reparada por um especialista antes de ser utilizada.
- Esta bomba não se destina a ser utilizada por pessoas (incluindo crianças) com capacidades físicas, sensoriais ou mentais reduzidas, ou com falta de experiência e conhecimentos, exceto se tiverem recebido supervisão ou instruções relativas à utilização da bomba por uma pessoa responsável pela sua segurança.
- É necessário manter as crianças sob supervisão e garantir que não brincam com a bomba ou com o seu cabo de alimentação. Manter as crianças afastadas da bomba durante o trabalho.

Segurança eléctrica:

- A bomba não deve ser acionada quando se encontram pessoas na piscina ou no lago do jardim.
- A tensão de rede da casa deve corresponder à tensão de rede especificada nos dados técnicos; não utilizar qualquer outra tensão de alimentação.
- O aparelho só pode ser utilizado numa instalação eléctrica em conformidade com a norma DIN/VDE0100, partes 737, 738 e 702. Para protecção, deve ser instalado um disjuntor de 10 A e um disjuntor de corrente residual com uma corrente residual nominal de 10/30 mA.
- Utilize apenas cabos de extensão destinados a utilização no exterior - secção transversal mínima de 1,5 mm². Desenrolar sempre completamente os rolos de cabos.
- Não devem ser utilizados cabos de extensão danificados ou quebradiços.
- Verifique o estado do seu cabo de extensão antes de cada utilização.
- A ficha do cabo da bomba deve coincidir com a tomada. Nunca modificar a ficha de forma alguma. Não utilizar fichas adaptadoras. As fichas não modificadas e as tomadas correspondentes reduzem o risco de choque eléctrico.
- Evitar o contacto físico com superfícies ligadas à terra.

- A bomba está equipada com uma tomada compatível. A fonte de alimentação no seu país deve estar em conformidade com os regulamentos internacionais.
- Se o cabo de alimentação estiver danificado, deve ser substituído pelo fabricante, pelo seu centro de assistência ao cliente ou por pessoas com qualificações semelhantes, de modo a evitar perigos.

46. Símbolos



A bomba não deve ser eliminada juntamente com o lixo doméstico normal, mas deve ser eliminada de acordo com os regulamentos ambientais locais.



Conformidade com os regulamentos de segurança aplicáveis no mercado da UE



Ler as instruções de utilização antes de utilizar.

47. Cuidados e manutenção do aparelho

ATENÇÃO: Desligue o aparelho da tomada antes de efetuar qualquer trabalho de manutenção ou conservação!

- No caso de uma instalação temporária, o aparelho deve ser lavado com água limpa após cada utilização.
- No caso de uma instalação permanente, o mecanismo de arranque deve ser verificado de 3 em 3 meses para garantir o seu bom funcionamento.
- Remover regularmente a sujidade que se pode acumular no tanque.
- Não expor as bombas ao gelo.
- Evitar o funcionamento a seco da bomba.
- Não danificar o cabo. Nunca utilizar o cabo para transportar, puxar ou desligar a bomba.
- Limpar regularmente a bomba se o líquido aspirado provocar sedimentos.
- Evitar os choques e não deixar cair a bomba.

48. Montagem e arranque do aparelho

Verificar antes de colocar o aparelho em funcionamento:

As bombas foram concebidas para aspirar apenas água limpa ou água com pequenas partículas. A bomba deve ser instalada numa superfície plana e nivelada. A bomba não é adequada para uma utilização profissional/comercial.

Montagem e arranque:

9. Ligar um tubo de drenagem com um diâmetro pelo menos igual ao diâmetro da saída da bomba
10. Mergulhe a bomba no líquido a aspirar num ângulo de 45 graus (para reduzir a quantidade de ar retido no corpo da bomba). Se a bomba estiver assente no chão, certifique-se de que está numa superfície plana e estável.
11. Certifique-se de que ninguém se encontra no líquido a bombear.
12. Introduzir a ficha eléctrica da bomba na tomada.

49. Âmbito de fornecimento Acessórios

Peça de ligação	1 peça
Encaixe universal	1 peça
O-ring	2 peças
Instruções	1 peça

50. Ajuda com falhas

**VORSICHT!**

Vor allen Arbeiten zur Störungsbeseitigung den Netzstecker ziehen. Fehler in der elektrischen Anlage durch eine Elektrofachkraft beseitigen lassen.

AVISO!!!

Não introduzir os dedos ou outros objectos na abertura ao retirar a tampa!

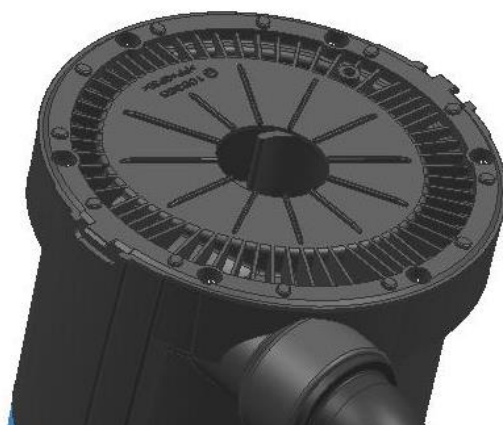

Mau funcionamento	Verificar	Medida
O motor não arranca e não faz barulho	A bomba está ligada à corrente?	Verifique a parte eléctrica. Certifique-se de que o flutuador se pode mover livremente.
A bomba não funciona	A roda do tapete rolante move-se? Está em bom estado? A entrada da bomba está livre? O tubo de saída é demasiado estreito? A cabeça está montada demasiado alto?	Eliminar a causa do entupimento, substituir o impulsor e limpar a entrada da bomba. Utilizar a bomba tanto quanto tecnicamente possível.

A bomba pára subitamente	<p>Há água suficiente para a sucção? A bomba funcionou durante muito tempo sem parar? Tem a certeza de que a entrada da bomba não está bloqueada? A alimentação eléctrica da rede corresponde à indicada na placa de características?</p> <p>O líquido está mais frio do que 35 graus Celsius?</p>	<p>Desligue a bomba da rede eléctrica e deixe-a arrefecer durante 20 a 30 minutos. Limpar a entrada da bomba. Observar a temperatura do líquido. Utilizar uma ligação eléctrica que corresponda aos dados técnicos do aparelho.</p>
O caudal diminui	<p>A entrada da bomba está limpa? O impulsor está limpo? O tubo de drenagem está bloqueado?</p>	<p>Limpar as zonas sujas.</p>
Baixo caudal ou fugas	<p>A entrada da bomba está limpa? O impulsor está limpo? O tubo de drenagem está bloqueado? O diâmetro do tubo de drenagem é suficientemente grande?</p>	<p>Limpar as zonas afectadas e, se necessário, verificar a válvula anti-retorno.</p> <p>Ligação de um tubo com um diâmetro adequado.</p>

51. Declaração UE de Conformidade

Declaramos que FUXTEC GMBH KAPPSTRAÙE 69, 71083 HERRENBERG, ALEMANHA que o dispositivo descrito abaixo, pela sua conceção e construção e na versão por nós colocada no mercado, cumpre com os requisitos básicos de saúde e segurança das diretivas CE. Nome do dispositivo: Bomba elétrica submersível / lagoa Tipo de dispositivo: FX-TP1250 / FX-RTP350 / FX-TP1350
FX-TP1750/FX-TP11100 + AÇO INOXIDÁVEL Marca: FUXTEC Consumo de energia FX-TP1250: 250W

FX-RTP350: 350W FX-TP1350: 350W FX-TP1750: 750W FX-TP11100: 1100W Normas CE relevantes:

Normas CE pertinentes:	2006/95/EC, 2004/108/EC, 2014/35/EU, 2002/95/EC
Normas aplicadas:	EN55014-1 : 2006+A1 EN55014-2 : 1997+A1+A2 EN60335-1 : 2002+A1+A11+A12+A2+A13+A14+A15 EN60335-2-41 : 2003+A1+A2 EN61000-3-2 : 2006+A1+A2 EN61000-3-3 : 2008 EN55014-1 EN55014-2 EN61000-3-2 EN61000-3-3



Assinatura / Data do fabricante: L. Zirkler, 18.72.2023 Nome e endereço da pessoa habilitada a elaborar a documentação técnica elaborada na Comunidade Leonhard Zirkler FUXTEC GMBH - KAPPSTRAÙE 69, 71083 HERRENBERG, ALEMANHA

NEDERLANDSE VERSIE

ORIGINELE GEBRUIKSAANWIJZING

Elektrische dompelpomp
FX-TP1250 / FX-TP1350
FX-RTP350 / FX-TP1750
FX-TP11100 (INOX)

Uw nieuwe toestel is ontwikkeld en ontworpen om te voldoen aan de hoge normen van FUXTEC, zoals bedieningsgemak en gebruiksveiligheid. Als u dit toestel op de juiste manier behandelt, zal het u jarenlang goede diensten bewijzen.















WAARSCHUWING: Om het risico op letsel te beperken, moet de gebruiker deze handleiding lezen en begrijpen voordat het apparaat wordt gebruikt.

FUXTEC GMBH KAPPSTRASSE 69, 71083 HERRENBERG-GÜLTSTEIN, DUITSLAND

We proberen onze producten voortdurend te verbeteren. Technische gegevens en illustraties zijn daarom onder voorbehoud!

52. Technische gegevens

	FX-RTP350	FX-TP1250	FX-TP1350	FX-TP1750	FX-TP11100	INOX
	230V/50HZ	230V/50HZ	230V/50HZ	230V/50HZ	230V/50HZ	230V/50HZ
	350 watt	250 watt	350 watt	750 watt	1100 watt	1100 watt
	IPX8	IPX8	IPX8	IPX8	IPX8	IPX8
	5200 l/u	6000 l/u	7500 l/u	12000 l/u	15000 l/u	15000 l/u
	11m	6m	6m	9,5m	11m	11m
	7m	7m	7m	7m	7m	7m
	<35°C	<35°C	<35°C	<35°C	<35°C	<35°C
	5mm	5mm	20 mm	30 mm	35 mm	35 mm
	400 mm 200 mm	400 mm 200 mm	400 mm 200 mm	400 mm 200 mm	470 mm 40 mm	470 mm 40 mm
	130 mm	130 mm	130 mm	130 mm	130 mm	130 mm
	10m	10m	10m	10m	10m	10m
	4,3kg	4,9kg	4,9kg	5,6kg	7,3kg	7,8kg

53. Productbeschrijving

In deze gebruiksaanwijzing worden verschillende modellen pompelpompen beschreven. Identificeer uw model aan de hand van het typeplaatje. INOX

Apparaten met het label "INOX" worden geleverd in roestvrij staal. Dit heeft geen invloed op het ontwerp en de functie.

Functie:

De pompelpomp zuigt de verpompte vloeistof rechtstreeks aan via de zuigsleuven en pompt het naar de pompuitlaat op de combislangaansluiting. De pomp wordt in- en uitgeschakeld met een vlotterschakelaar. (Model FX-TP11100 moet worden ontluicht bij de luchtafscheider om een goede werking te garanderen)

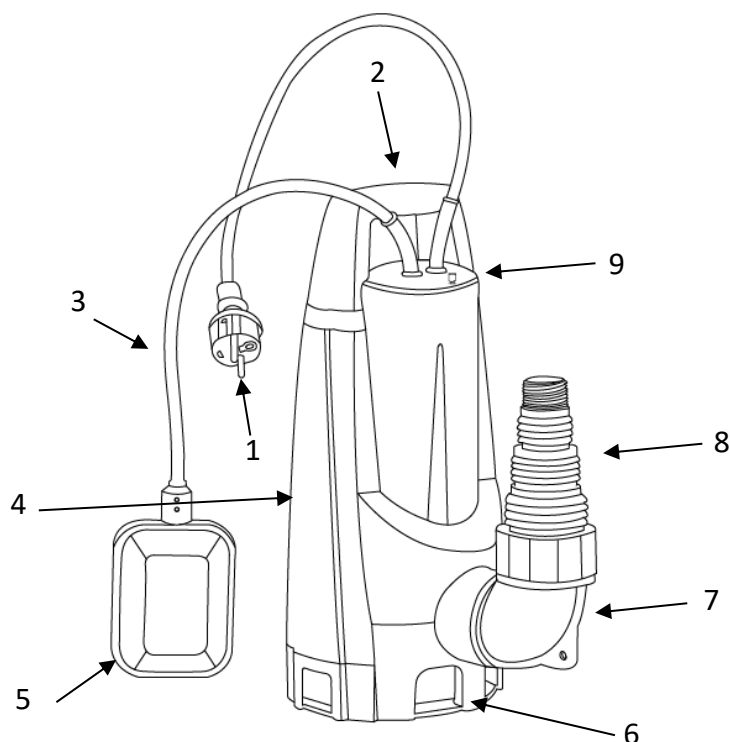

1	Aansluitkabel met netstekker
2	Draagbeugel
3	Kabel vlotterschakelaar
4	Pomphuis
5	Vlotterschakelaar
6	Inlaatgleuven
7	Aansluitbeugel
8	Aansluiting combislang
9	Ontluchting

54. Beoogd gebruik en algemene veiligheidsinstructies

De pomp is bedoeld voor privégebruik in huis en tuin. Hij mag alleen worden gebruikt binnen de bedrijfslimieten die zijn aangegeven in de technische gegevens.

De pomp is geschikt voor:

- Afvoer in geval van overstroming
- Rond en uit containers pompen
- Waterwinning uit putten en schachten
- Drainage van afvoeren en putten.

De pomp is alleen geschikt voor het verpompen van de volgende vloeistoffen:

- Helder water, regenwater
- Gechloreerd water
- Proceswater
- Vuil water met max. 5% gesuspendeerde vaste stoffen en een deeltjesgrootte van max. 30 mm diameter (met FX-TP11100 tot 35 mm).

Mogelijk misbruik:

De pomp mag niet continu worden gebruikt. Hij mag niet permanent worden ondergedompeld onder een waterdiepte van 3 meter. Hij is niet geschikt om te pompen:

- Drinkwater
- Zout water
- Voedsel
- Agressieve media zoals chemicaliën
- Bijtende, ontvlambare, explosieve of gasvormige vloeistoffen
- Vloeistoffen die warmer zijn dan 35 graden Celsius
- Zand of schurende vloeistoffen.

Veiligheidsinstructies:

- Kinderen en personen die de gebruiksaanwijzing niet kennen, mogen het apparaat niet gebruiken.
- Pak het apparaat nooit op, vervoer het niet en bevestig het niet aan de aansluitkabel.
- Ongeoorloofde wijzigingen of aanpassingen aan het apparaat zijn verboden.
- Trek altijd de stekker uit het stopcontact voordat u aan het apparaat gaat werken.
- Gebruik de pomp niet zonder aardlekschakelaar.
- De pomp moet worden gevoed met 230V wisselstroom zoals aangegeven op het typeplaatje.
- Gebruik het netsnoer niet om de pomp te dragen of los te koppelen.
- Zorg ervoor dat de elektrische aansluitingen beschermd zijn tegen vocht.
- Laat de pomp niet drooglopen. Gebruik de pomp nooit als de aanzuigslang geblokkeerd is.
- Het is ten strengste verboden om corrosieve, licht ontvlambare, agressieve of explosieve vloeistoffen (zoals benzine, petroleum of nitroverdunder), zout water en voedingsmiddelen te verpompen.

- Gebruik de pomp niet als de veiligheidsvoorzieningen beschadigd zijn. Deactiveer nooit veiligheidsinrichtingen.
- Gebruik geen pompen in omgevingen met explosiegevaar, bijvoorbeeld met ontvlambare vloeistoffen, gassen of stof.
- Houd kinderen en niet-gekwalificeerde personen uit de buurt van de pomp wanneer deze in gebruik is.
- Risico op letsel door heet water. Als de pomp lange tijd draait terwijl de uitlaat gesloten is, kan het water in de pomp warm worden en kan er heet water uit de uitlaat ontsnappen en letsel veroorzaken.
- Blijf alert, let op wat je doet en gebruik je gezonde verstand wanneer je een pomp bedient.
- Onderhoud de pomp. Als de pomp beschadigd is, laat deze dan voor gebruik repareren door een specialist.
- Deze pomp is niet bedoeld voor gebruik door personen (inclusief kinderen) met verminderde lichamelijke, zintuiglijke of geestelijke vermogens, of met een gebrek aan ervaring en kennis, tenzij zij onder toezicht staan of instructies hebben gekregen over het gebruik van de pomp van een persoon die verantwoordelijk is voor hun veiligheid.
- Houd kinderen onder toezicht en zorg ervoor dat ze niet met de pomp of het netsnoer spelen. Houd kinderen uit de buurt van de pomp wanneer ze aan het werk zijn.

Elektrische veiligheid:

- De pomp mag niet werken als er mensen in het zwembad of de tuinvijver zijn.
- De netspanning in huis moet overeenkomen met de netspanning die is opgegeven in de technische gegevens; gebruik geen andere netspanning.
- Het apparaat mag alleen worden gebruikt op een elektrische installatie conform DIN/VDE0100, deel 737, 738 en 702. Ter beveiliging moet een 10 A stroomonderbreker en een aardlekschakelaar met een nominale aardlekstroom van 10/30 mA worden geïnstalleerd.
- Gebruik alleen verlengkabels die bedoeld zijn voor gebruik buitenshuis - minimale doorsnede 1,5 mm². Rol kabelhaspels altijd volledig af.
- Beschadigde of broze verlengkabels mogen niet worden gebruikt.
- Controleer de toestand van uw verlengkabel voor elk gebruik.
- De stekker van de pompkabel moet overeenkomen met het stopcontact. Pas de stekker op geen enkele manier aan. Gebruik geen verloopstekkers. Ongewijzigde stekkers en passende stopcontacten verminderen het risico op elektrische schokken.
- Vermijd fysiek contact met geaarde oppervlakken.
- De pomp is uitgerust met een compatibel stopcontact. De stroombron in uw land moet voldoen aan de internationale voorschriften.
- Als het netsnoer beschadigd is, moet het worden vervangen door de fabrikant, zijn klantenservicecentrum of gelijk gekwalificeerde personen om gevaren te voorkomen.

55. Symbolen



De pomp mag niet worden weggegooid bij het normale huishoudelijke afval, maar moet worden weggegooid volgens de plaatselijke milieuvorschriften.



Voldoen aan de veiligheidsvoorschriften die van toepassing zijn op de EU-markt



Lees voor gebruik de gebruiksaanwijzing.

56. Verzorging en onderhoud van het apparaat

LET OP: Haal de stekker uit het stopcontact voordat u onderhoud of reparaties uitvoert!

- Bij een tijdelijke installatie moet het apparaat na elk gebruik worden afgespoeld met schoon water.
- In het geval van een permanente installatie moet het startmechanisme om de 3 maanden worden gecontroleerd om er zeker van te zijn dat het goed werkt.
- Verwijder regelmatig al het vuil dat zich in de vijver kan ophopen.
- Stel de pompen niet bloot aan vorst.
- Vermijd drooglopen van de pomp.
- Beschadig de kabel niet. Gebruik de kabel nooit om de pomp te dragen, eraan te trekken of los te koppelen.
- Reinig de pomp regelmatig als aangezogen vloeistof bezinksel veroorzaakt.
- Vermijd schokken en laat de pomp niet vallen.

57. Het apparaat monteren en starten

Controleer dit voordat u het apparaat start:

De pompen zijn ontworpen om alleen helder water of water met kleine deeltjes aan te zuigen. De pomp moet geïnstalleerd worden op een vlakke en horizontale ondergrond. De pomp is niet geschikt voor professioneel/commercieel gebruik.

Monteren en starten:

13. Sluit een afvoerleiding aan met een diameter die ten minste gelijk is aan de diameter van de pomputlaat
14. Dompel de pomp onder in de aan te zuigen vloeistof onder een hoek van 45 graden (om de hoeveelheid lucht in het pomphuis te verminderen). Als de pomp op de vloer staat, zorg er dan voor dat hij op een vlakke en stabiele ondergrond staat.
15. Zorg ervoor dat niemand in de te verpompen vloeistof staat.
16. Steek de stekker van de pomp in het stopcontact.

58. Leveringsomvang Accessoires

Verbindingsstuk	1 stuk
Universele fitting	1 stuk
O-ring	2 stuks
Instructies	1 stuk

59. Hulp bij storingen



VORSICHT!

Vor allen Arbeiten zur Störungsbeseitigung den Netzstecker ziehen. Fehler in der elektrischen Anlage durch eine Elektrofachkraft beseitigen lassen.

WAARSCHUWING!!!

Steek geen vingers of andere voorwerpen in de opening wanneer u het deksel verwijdert!

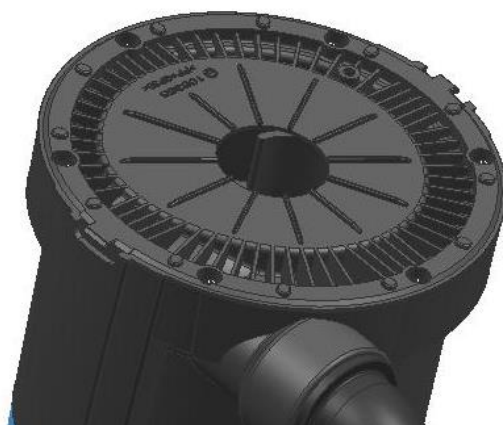

Storing	Controleer	Maatregel
Motor start niet en maakt geen geluid	Zit de stekker van de pomp in het stopcontact?	Controleer je elektronica. Zorg ervoor dat de vlotter vrij kan bewegen.
Pomp levert niet	Beweegt het transportwiel? Is het in goede staat? Is de pompinlaat vrij? Is de afvoerleiding te smal? Is het hoofd te hoog gemonteerd?	Verhelp de oorzaak van de verstopping, vervang de waaier en reinig de pompinlaat. Gebruik de pomp voor zover dat technisch mogelijk is.

De pomp stopt plotseling	<p>Is er genoeg water om aan te zuigen? Heeft de pomp lang gedraaid zonder te stoppen? Weet je zeker dat de pompinlaat niet geblokkeerd is? Komt de netvoeding overeen met die op het typeplaatje? Is de vloeistof koeler dan 35 graden Celsius?</p>	<p>Haal de stekker van de pomp uit het stopcontact en laat de pomp 20-30 minuten afkoelen. Reinig de pompinlaat. Let op de temperatuur van de vloeistof. Gebruik een stroomaansluiting die overeenkomt met de technische gegevens van het apparaat.</p>
Debiet daalt	<p>Is de pompinlaat schoon? Is de waaier schoon? Is de afvoerleiding verstopt?</p>	<p>Maak de vuile zones schoon.</p>
Lage doorstroming of lekkage	<p>Is de pompinlaat schoon? Is de waaier schoon? Is de afvoerleiding verstopt? Is de diameter van de afvoerpijp groot genoeg?</p>	<p>Reinig de aangetaste zones en controleer indien nodig de terugslagklep. Een buis met een geschikte diameter aansluiten.</p>

60. EU-conformiteitsverklaring

Hierbij verklaren wij dat FUXTEC GMBH KAPPSTRAÙE 69, 71083 HERRENBERG, DUITSLAND dat het apparaat dat hieronder wordt beschreven, op grond van zijn ontwerp en constructie en in de versie die door ons op de markt wordt gebracht

in de handel brengt, voldoet aan de fundamentele veiligheids- en gezondheidseisen van de EG-richtlijnen. Naam van het apparaat

Naam apparaat: Elektrische pomp / vijver Type apparaat: FX-TP1250 / FX-RTP350 / FX-TP1350

FX-TP1750/FX-TP11100 + STAINLESS STEEL Merk: FUXTEC Opgenomen vermogen FX-TP1250: 250W

FX-RTP350: 350W FX-TP1350: 350W FX-TP1750: 750W FX-TP11100: 1100W CE-normen.

normen:

Relevante CE-normen:

Toegepaste normen:

2006/95/EG, 2004/108/EG, 2014/35/EU, 2002/95/EG

EN55014-1 : 2006+A1

EN55014-2 : 1997+A1+A2

EN60335-1 : 2002+A1+A11+A12+A2+A13+A14+A15

EN60335-2-41 : 2003+A1+A2

EN61000-3-2 : 2006+A1+A2

EN61000-3-3 : 2008

EN55014-1

EN55014-2

EN61000-3-2

EN61000-3-3

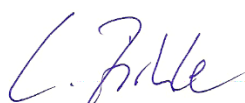

Handtekening / datum fabrikant: L. Zirkler, 18.72.2023 Naam en adres van de persoon die gemachtigd is om de technische documentatie in de Gemeenschap op te stellen Leonhard Zirkler FUXTEC GMBH - KAPPSTRAÙE 69, 71083 HERRENBERG, DUITSLAND

SVENSK VERSION

ORIGINAL BRUKSANVISNING

Elektrisk dränkbar pump
FX-TP1250 / FX-TP1350
FX-RTP350 / FX-TP1750
FX-TP11100 (ROSTFRITT STÅL)

Din nya apparat har utvecklats och konstruerats för att uppfylla FUXTEC:s höga krav, t.ex. när det gäller användarvänlighet och säkerhet. Rätt behandlad kommer denna apparat att tjäna dig väl under många år framöver.















WARNING: För att minska risken för personskador måste användaren läsa och förstå denna bruksanvisning innan apparaten används.

FUXTEC GMBH KAPPSTRASSE 69, 71083 HERRENBERG-GÜLTSTEIN, TYSKLAND

Vi strävar ständigt efter att förbättra våra produkter. Tekniska data och illustrationer kan därför komma att ändras!

61. Tekniska data

	FX-RTP350	FX-TP1250	FX-TP1350	FX-TP1750	FX-TP11100	INOX
	230V/50HZ	230V/50HZ	230V/50HZ	230V/50HZ	230V/50HZ	230V/50HZ
	350 watt	250 watt	350 watt	750 watt	1100 watt	1100 watt
	IPX8	IPX8	IPX8	IPX8	IPX8	IPX8
	5200 l/h	6000 l/h	7500 l/h	12000 l/h	15000 l/h	15000 l/h
	11m	6m	6m	9,5m	11m	11m
	7m	7m	7m	7m	7m	7m
	<35°C	<35°C	<35°C	<35°C	<35°C	<35°C
	5 mm	5 mm	20 mm	30 mm	35 mm	35 mm
	400 mm 200 mm	400 mm 200 mm	400 mm 200 mm	400 mm 200 mm	470 mm 40 mm	470 mm 40 mm
	130 mm	130 mm	130 mm	130 mm	130 mm	130 mm
	10m	10m	10m	10m	10m	10m
	4,3 kg	4,9 kg	4,9 kg	5,6 kg	7,3 kg	7,8 kg

62. Produktbeskrivning

I den här bruksanvisningen beskrivs olika modeller av dränkbara pumpar. Identifiera din modell med hjälp av typskylten. INOX

Apparater som är märkta **med "INOX"** levereras i rostfritt stål. Detta påverkar inte design och funktion.

Funktion:

Den dränkbara pumpen suger in den pumpade vätskan direkt genom sugöppningarna och pumpar den till pumputloppet på kombislanganslutningen. Den slås på och av med hjälp av en flottörbrytare. (Modell FX-TP11100 måste ventileras vid avluftaren för att säkerställa korrekt funktion)

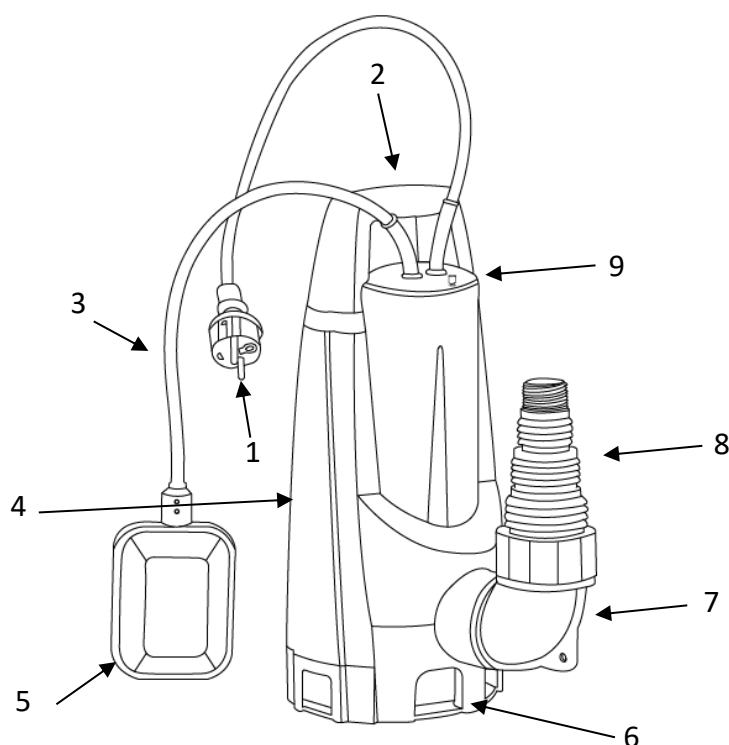

1	Anslutningskabel med nätkontakt
2	Bärhandtag
3	Kabel för flottörställare
4	Pumphus
5	Flottörbrytare
6	Intagsluckor
7	Anslutningskonsol
8	Anslutning för kombislang
9	Ventilation

63. Avsedd användning och allmänna säkerhetsanvisningar

Den dränkbara pumpen är avsedd för privat bruk i hem och trädgård. Den får endast användas inom de driftsgränser som anges i de tekniska uppgifterna.

Den dränkbara pumpen är lämplig för:

- Dränering i händelse av översvämning
- Pumpning runt och ur behållare
- Vattenuttag från brunnar och schakt
- Dränering av avloppsledningar och dräneringsbrunnar.

Den dränkbara pumpen är endast lämplig för pumpning av följande vätskor:

- Klart vatten, regnvatten
- Klorerat vatten
- Processvatten
- Smutsigt vatten med max. 5% suspenderade ämnen och en partikelstorlek på max. 30 mm i diameter (med FX-TP11100 upp till 35 mm).

Möjlig felaktig användning:

Den dränkbara pumpen får inte användas i kontinuerlig drift. Den får inte permanent vara nedsänkt under ett vattendjup på 3 meter. Den är inte lämplig för pumpning:

- Dricksvatten
- Saltvatten
- Mat
- Aggressiva medier som t.ex. kemikalier
- Frätande, brandfarliga, explosiva eller gasformiga vätskor
- Vätskor som är varmare än 35 grader Celsius
- Sandiga eller slipande vätskor.

Säkerhetsanvisningar:

- Apparaten får inte användas av barn eller personer som inte har läst bruksanvisningen.
- Lyft aldrig upp, transportera eller fäst apparaten i anslutningskabeln.
- Otillåtna modifieringar eller ändringar av apparaten är förbjudna.
- Dra alltid ur nätkontakten innan du börjar arbeta på apparaten.
- Använd inte pumpen utan en jordfelsbrytare.
- Pumpen måste försörjas med 230 V växelström enligt specifikationen på märkskylten.
- Använd inte nätkabeln för att transportera pumpen eller för att koppla bort den.
- Se till att de elektriska anslutningarna är skyddade mot fukt.
- Undvik att köra pumpen torr. Använd aldrig pumpen om sugslangen är igensatt.
- Det är strängt förbjudet att pumpa frätande, lättantändliga, aggressiva eller explosiva vätskor (t.ex. bensin, petroleum eller nitrogentinner), saltvatten och livsmedel.
- Använd inte pumpen om säkerhetsanordningarna är skadade. Avaktivera aldrig säkerhetsanordningarna.

- Använd inte pumparna i explosionsfarliga områden, t.ex. med brandfarliga vätskor, gaser eller damm.
- Håll barn och okvalificerade personer borta från pumpen när den används.
- Risk för personskada på grund av hett vatten. Om pumpen körs under en längre tid när utloppet är stängt kan vattnet i pumpen värmas upp och hett vatten kan strömma ut från utloppet och orsaka personskador.
- Var uppmärksam, se vad du gör och använd sunt förnuft när du använder en pump.
- Underhåll pumpen. Om pumpen är skadad ska den repareras av en fackman före användning.
- Denna pump är inte avsedd att användas av personer (inklusive barn) med nedsatt fysisk, sensorisk eller mental förmåga, eller med bristande erfarenhet och kunskap, såvida de inte har fått tillsyn eller instruktioner om hur pumpen ska användas av en person som ansvarar för deras säkerhet.
- Det är nödvändigt att hålla barn under uppsikt och se till att de inte leker med pumpen eller dess nätkabel. Håll barn borta från pumpen när du arbetar.

Elektrisk säkerhet:

- Pumpen får inte vara i drift när personer befinner sig i poolen eller trädgårdsdammen.
- Husets nätspänning måste överensstämma med den nätspänning som anges i de tekniska uppgifterna; använd inte någon annan nätspänning.
- Apparaten får endast användas i en elinstallation enligt DIN/VDE0100, del 737, 738 och 702. För att skydda apparaten måste en 10 A-brytare och en jordfelsbrytare med en nominell restström på 10/30 mA installeras.
- Använd endast förlängningskablar som är avsedda för utomhusbruk - minsta tvärsnitt 1,5 mm². Kabeltrummor ska alltid rullas ut helt.
- Skadade eller spröda förlängningskablar får inte användas.
- Kontrollera förlängningskabelns skick före varje användningstillfälle.
- Pumpkabelns kontakt måste passa till uttaget. Modifiera aldrig kontakten på något sätt. Använd inte adapterkontakter. Omodifierade stickproppar och matchande uttag minskar risken för elektriska stötar.
- Undvik fysisk kontakt med jordade ytor.
- Pumpen är utrustad med ett kompatibelt uttag. Strömkällan i ditt land måste överensstämma med internationella bestämmelser.
- Om nätkabeln är skadad måste den bytas ut av tillverkaren, dess kundtjänst eller motsvarande kvalificerade personer för att undvika faror.

64. Symboler



Pumpen får inte slängas med vanligt hushållsavfall, utan måste kasseras i enlighet med lokala miljöbestämmelser.



Överensstämmelse med de säkerhetsbestämmelser som gäller på EU-marknaden



Läs bruksanvisningen före användning.

65. Skötsel och underhåll av apparaten

FÖRSIKTIGHET: Dra ur kontakten innan du utför något underhålls- eller servicearbete!

- Vid en tillfällig installation ska apparaten sköljas med rent vatten efter varje användning.
- Vid en permanent installation ska startmekanismen kontrolleras var tredje månad för att säkerställa att den fungerar korrekt.
- Ta regelbundet bort all smuts som kan samlas i dammen.
- Utsätt inte pumparna för frost.
- Undvik torrkörning av pumpen.
- Skada inte kabeln. Använd aldrig kabeln för att bära, dra eller koppla ur pumpen.
- Rengör pumpen regelbundet om vätska som sugas in orsakar sediment.
- Undvik stötar och tappa inte pumpen.

66. Montering och start av enheten

Kontrollera innan du startar enheten:

Pumparna är konstruerade för att endast suga upp klart vatten eller vatten med små partiklar.

Pumpen måste installeras på en plan och jämn yta. Pumpen är inte lämplig för yrkesmässig/kommersiell användning.

Montering och start:

17. Anslut ett dräneringsrör med en diameter som är minst lika stor som pumputloppets diameter
18. Sänk ner pumpen i den vätska som ska sugas upp i en vinkel på 45 grader (för att minska mängden luft som fångas upp i pumpens kropp). Om pumpen står på golvet, se till att den står på en plan och stabil yta.
19. Se till att ingen står i den vätska som ska pumpas.
20. Sätt i pumpens stickpropp i eluttaget.

67. Leveransomfattning Tillbehör

Anslutningsstycke	1 del
Universell montering	1 del
O-ring	2 stycken
Instruktioner	1 del

68. Hjälp med fel

**VORSICHT!**

Vor allen Arbeiten zur Störungsbeseitigung den Netzstecker ziehen. Fehler in der elektrischen Anlage durch eine Elektrofachkraft beseitigen lassen.

WARNING!!!

För inte in fingrar eller andra föremål i öppningen när du tar bort locket!

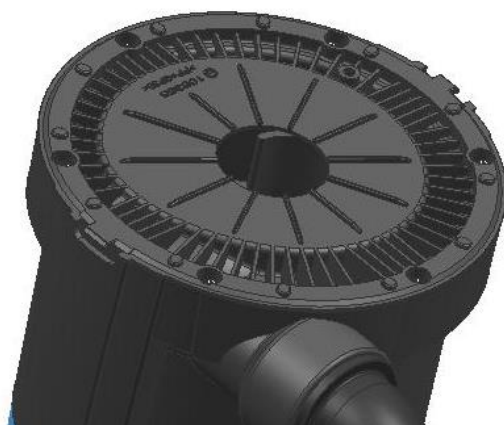

Felaktig funktion	Kontrollera	Mått
Motorn startar inte och ger inget ljud ifrån sig	Är pumpen ansluten till elnätet?	Kontrollera din elektriska utrustning. Se till att flottören kan röra sig fritt.
Pumpen levererar inte	Rör sig transportörens hjul? Är det i gott skick? Är pumpens inlopp fritt? Är utloppsroret för smalt? Är huvudet monterat för högt?	Avlägsna orsaken till blockeringen, byt ut pumphjulet och rengör pumpens inlopp. Använd pumpen så långt det är tekniskt möjligt.

Pumpen stannar plötsligt	Finns det tillräckligt med vatten för sugning? Körde pumpen under en längre tid utan att stanna? Är du säker på att pumpens inlopp inte är blockerat? Motsvarar strömförsörjningen till elnätet den som anges på märkskylten? Är vätskan kallare än 35 grader Celsius?	Koppla bort pumpen från elnätet och låt den svalna i 20-30 minuter. Rengör pumpens inlopp. Observera vätskans temperatur. Använd en strömanslutning som överensstämmer med enhetens tekniska data.
Flödeshastigheten sjunker	Är pumpens inlopp rent? Är pumphjulet rent? Är dräneringsröret blockerat?	Rengör de smutsiga områdena.
Lågt flöde eller läckage	Är pumpens inlopp rent? Är pumphjulet rent? Är dräneringsröret blockerat? Är diametern på dräneringsröret tillräckligt stor?	Rengör de berörda zonerna och kontrollera backventilen vid behov. Anslutning av ett rör med lämplig diameter.

69. EU-försäkran om överensstämmelse

Vi försäkrar härmed att FUXTEC GMBH KAPPSTRAÙE 69, 71083 HERRENBERG, TYSKLAND att den nedan beskrivna produkten genom sin konstruktion och tillverkning och i den version som vi har släppt ut på marknaden uppfyller de grundläggande

uppfyller de grundläggande hälso- och säkerhetskraven i EG-direktiven. Enhetens namn

Enhetens namn: Dränkbar elektrisk pump / damm Enhetstyp: FX-TP1250 / FX-RTP350 / FX-TP1350

FX-TP1750/FX-TP11100 + RUSTFRITT STÅL Märke: FUXTEC Effektförbrukning FX-TP1250: 250W

FX-RTP350: 350W FX-TP1350: 350W FX-TP1750: 750W FX-TP11100: 1100W CE-standarder. standarder:

Relevanta CE-standarder:

Tillämpade standarder:

2006/95/EC, 2004/108/EC, 2014/35/EU, 2002/95/EC

EN55014-1 : 2006+A1

EN55014-2 : 1997+A1+A2

EN60335-1 : 2002+A1+A11+A12+A2+A13+A14+A15

EN60335-2-41 : 2003+A1+A2

EN61000-3-2 : 2006+A1+A2

EN61000-3-3 : 2008

EN55014-1

EN55014-2

EN61000-3-2

EN61000-3-3



Tillverkarens signatur / datum: L. Zirkler, 18.72.2023 Namn och adress till den person som är behörig att upprätta den tekniska dokumentationen i gemenskapen Leonhard Zirkler FUXTEC GMBH - KAPPSTRAÙE 69, 71083 HERRENBERG, TYSKLAND

POLSKA WERSJA JEZYKOWA

ORYGINALNA INSTRUKCJA OBSŁUGI

Elektryczna pompa głębinowa

FX-TP1250 / FX-TP1350

FX-RTP350 / FX-TP1750

FX-TP11100 (INOX)

Twoje nowe urządzenie zostało opracowane i zaprojektowane tak, aby spełniało wysokie standardy firmy FUXTEC, takie jak łatwość obsługi i bezpieczeństwo użytkownika. Odpowiednio traktowane urządzenie będzie dobrze służyć przez wiele lat.















OSTRZEŻENIE: Aby zmniejszyć ryzyko obrażeń, użytkownik musi przeczytać i zrozumieć niniejszą instrukcję przed przystąpieniem do obsługi urządzenia.

FUXTEC GMBH KAPPSTRASSE 69, 71083 HERRENBERG-GÜLTSTEIN, NIEMCY

Nieustannie staramy się ulepszać nasze produkty. Dane techniczne i ilustracje mogą zatem ulec zmianie!

70. Dane techniczne

	FX-RTP350	FX-TP1250	FX-TP1350	FX-TP1750	FX-TP11100	INOX
	230V/50HZ	230V/50HZ	230V/50HZ	230V/50HZ	230V/50HZ	230V/50HZ
	350 W	250 W	350 W	750 W	1100 watów	1100 watów
	IPX8	IPX8	IPX8	IPX8	IPX8	IPX8
	5200 l/h	6000 l/h	7500 l/h	12000 l/h	15000 l/h	15000 l/h
	11m	6m	6m	9,5m	11m	11m
	7m	7m	7m	7m	7m	7m
	<35°C	<35°C	<35°C	<35°C	<35°C	<35°C
	5mm	5mm	20 mm	30 mm	35 mm	35 mm
	400 mm 200 mm	400 mm 200 mm	400 mm 200 mm	400 mm 200 mm	470 mm 40 mm	470 mm 40 mm
	130 mm	130 mm	130 mm	130 mm	130 mm	130 mm
	10m	10m	10m	10m	10m	10m
	4,3 kg	4,9 kg	4,9 kg	5,6 kg	7,3 kg	7,8 kg

71. Opis produktu

W niniejszej instrukcji obsługi opisano różne modele pomp zatapialnych. Model należy zidentyfikować na podstawie tabliczki znamionowej. INOX

Urządzenia oznaczone jako "INOX" są dostarczane ze stali nierdzewnej. Nie ma to wpływu na ich konstrukcję i działanie.

Funkcja:

Pompa zanurzeniowa zasysa pompowaną ciecz bezpośrednio przez szczeliny ssawne i pompuje ją do wylotu pompy na przyłączy węża wielofunkcyjnego. Jest ona włączana i wyłączana za pomocą przełącznika pływakowego. (Model FX-TP11100 musi być odpowietrzony na odgazowywaczu, aby zapewnić prawidłowe działanie).

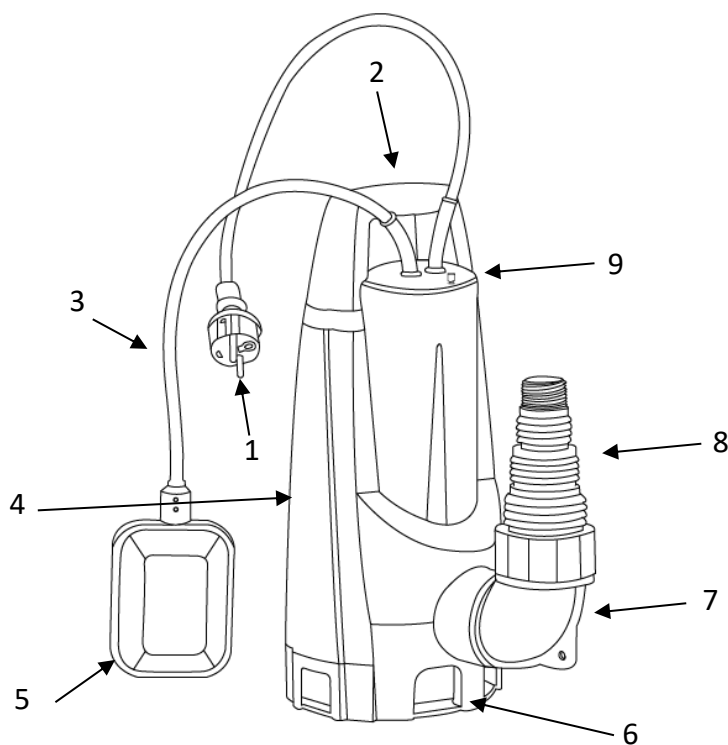

1	Kabel połączeniowy z wtyczką sieciową
2	Uchwyt do przenoszenia
3	Kabel przełącznika pływakowego
4	Obudowa pompy
5	Przełącznik pływakowy
6	Szczeliny wlotowe
7	Wspornik połączenia
8	Podłączenie węża kombi
9	Wentylacja

72. Przeznaczenie i ogólne instrukcje bezpieczeństwa

Pompa zanurzeniowa jest przeznaczona do użytku prywatnego w domu i ogrodzie. Może być ona eksploatowana wyłącznie w granicach określonych w danych technicznych.

Pompa zatapialna nadaje się do:

- Odprowadzanie wody w przypadku powodzi
- Pompowanie wokół i z pojemników
- Wydobywanie wody ze studni i szybów
- Odwadnianie drenów i kanałów ściekowych.

Pompa zanurzeniowa nadaje się wyłącznie do pompowania następujących cieczy:

- Czysta woda, woda deszczowa
- Woda chlorowana
- Woda procesowa
- Brudna woda z maks. 5% zawieszonych ciał stałych o średnicy cząstek maks. 30 mm (z FX-TP11100 do 35 mm).

Możliwe niewłaściwe użycie:

Pompa zanurzeniowa nie może być używana w trybie ciągłym. Nie wolno zanurzać jej na stałe poniżej głębokości wody wynoszącej 3 metry. Nie nadaje się do pompowania:

- Woda pitna
- Słona woda
- Żywność
- Agresywne media, takie jak chemikalia
- Ciecze żrące, łatwopalne, wybuchowe lub gazowe
- Ciecze cieplejsze niż 35 stopni Celsjusza
- Piaszczyste lub ściernie ciecze.

Instrukcje bezpieczeństwa:

- Dzieci i osoby, które nie zapoznały się z instrukcją obsługi, nie mogą korzystać z urządzenia.
- Nigdy nie podnoś, nie transportuj ani nie mocuj urządzenia za kabel połączeniowy.
- Nieautoryzowane modyfikacje lub zmiany urządzenia są zabronione.
- Przed przystąpieniem do prac przy urządzeniu należy zawsze odłączyć wtyczkę zasilania.
- Nie używać pompy bez wyłącznika różnicowoprądowego.
- Pompa musi być zasilana prądem zmiennym o napięciu 230 V, zgodnie z danymi na tabliczce znamionowej.
- Nie używaj kabla zasilającego do przenoszenia pompy lub jej odłączania.
- Należy upewnić się, że połączenia elektryczne są chronione przed wilgocią.
- Należy unikać pracy pompy na sucho. Nigdy nie używaj pompy, jeśli wąż ssący jest zablokowany.
- Surowo zabrania się pompowania żrących, wysoce łatwopalnych, agresywnych lub wybuchowych cieczy (takich jak benzyna, ropa naftowa lub rozcieńczalnik nitro), słonej wody i żywności.

- Nie używać pompy, jeśli urządzenia zabezpieczające są uszkodzone. Nigdy nie dezaktywuj urządzeń zabezpieczających.
- Nie używać pomp w obszarach zagrożonych wybuchem, np. z łatwopalnymi cieczami, gazami lub pyłami.
- Dzieci i niewykwalifikowane osoby należy trzymać z dala od pompy, gdy jest ona używana.
- Ryzyko obrażeń spowodowanych gorącą wodą. Jeśli pompa pracuje przez długi czas, gdy wylot jest zamknięty, woda w pompie może się nagrzać, a gorąca woda może wydostać się z wylotu i spowodować obrażenia.
- Zachowaj czujność, uważaj na to, co robisz i kieruj się zdrowym rozsądkiem podczas obsługi pompy.
- Konserwacja pompy. Jeśli pompa jest uszkodzona, przed użyciem należy zlecić jej naprawę specjalistom.
- Niniejsza pompa nie jest przeznaczona do użytku przez osoby (w tym dzieci) o ograniczonych zdolnościach fizycznych, sensorycznych lub umysłowych lub nieposiadające doświadczenia i wiedzy, chyba że są one nadzorowane lub zostały poinstruowane w zakresie korzystania z pompy przez osobę odpowiedzialną za ich bezpieczeństwo.
- Należy zapewnić nadzór nad dziećmi i dopilnować, aby nie bawiły się pompą ani jej przewodem zasilającym. Podczas pracy pompę należy trzymać z dala od dzieci.

Bezpieczeństwo elektryczne:

- Pompy nie wolno uruchamiać, gdy w basenie lub stawie ogrodowym znajdują się ludzie.
- Napięcie sieciowe w domu musi być zgodne z napięciem sieciowym określonym w danych technicznych; nie należy używać innego napięcia zasilania.
- Urządzenie może być eksploatowane wyłącznie w instalacji elektrycznej zgodnej z normą DIN/VDE0100, części 737, 738 i 702. W celu zapewnienia ochrony należy zainstalować wyłącznik automatyczny 10 A i wyłącznik różnicowoprądowy o znamionowym prądzie różnicowym 10/30 mA.
- Należy używać wyłącznie przedłużaczy przeznaczonych do użytku na zewnątrz - minimalny przekrój 1,5 mm². Bęben z kablem należy zawsze całkowicie rozwinąć.
- Nie wolno używać uszkodzonych lub łamliwych przedłużaczy.
- Przed każdym użyciem należy sprawdzić stan przedłużacza.
- Wtyczka przewodu pompy musi pasować do gniazda. Nie wolno modyfikować wtyczki w żaden sposób. Nie używaj przejściówek. Niemodyfikowane wtyczki i pasujące gniazda zmniejszają ryzyko porażenia prądem.
- Unikać fizycznego kontaktu z uziemionymi powierzchniami.
- Pompa jest wyposażona w kompatybilne gniazdo. Źródło zasilania w danym kraju musi być zgodne z międzynarodowymi przepisami.
- Jeśli kabel sieciowy jest uszkodzony, musi zostać wymieniony przez producenta, jego centrum obsługi klienta lub podobnie wykwalifikowane osoby w celu uniknięcia zagrożeń.

73. Symbole



Pompy nie wolno wyrzucać razem ze zwykłymi odpadami domowymi, lecz należy ją utylizować zgodnie z lokalnymi przepisami dotyczącymi ochrony środowiska.



Zgodność z przepisami bezpieczeństwa obowiązującymi na rynku UE



Przed użyciem należy przeczytać instrukcję obsługi.

74. Pielęgnacja i konserwacja urządzenia

UWAGA: Przed przystąpieniem do jakichkolwiek prac konserwacyjnych lub serwisowych należy odłączyć urządzenie od zasilania!

- W przypadku instalacji tymczasowej urządzenie należy przepłukać czystą wodą po każdym użyciu.
- W przypadku stałej instalacji, mechanizm startowy powinien być sprawdzany co 3 miesiące, aby upewnić się, że działa prawidłowo.
- Regularnie usuwaj wszelkie zanieczyszczenia, które mogą gromadzić się w stawie.
- Nie wystawiać pomp na działanie mrozu.
- Należy unikać pracy pompy na sucho.
- Nie wolno uszkodzić przewodu. Nigdy nie używaj kabla do przenoszenia, ciągnięcia lub odłączania pompy.
- Jeśli zasysana ciecz powoduje powstawanie osadów, należy regularnie czyścić pompę.
- Unikać uderzeń i nie upuszczać pompy.

75. Montaż i uruchomienie urządzenia

Sprawdź przed uruchomieniem urządzenia:

Pompy są przeznaczone do zasysania wyłącznie czystej wody lub wody z małymi cząsteczkami.

Pompa musi być zainstalowana na płaskiej i równej powierzchni. Pompa nie nadaje się do użytku profesjonalnego/komercyjnego.

Montaż i uruchomienie:

21. Podłącz przewód spustowy o średnicy co najmniej równej średnicy wylotu pompy.
22. Zanurzyć pompę w zasysanej cieczy pod kątem 45 stopni (aby zmniejszyć ilość powietrza uwięzionego w korpusie pompy). Jeśli pompa spoczywa na podłodze, należy upewnić się, że znajduje się ona na płaskiej i stabilnej powierzchni.
23. Upewnij się, że nikt nie stoi w pompowanej cieczy.
24. Włóż wtyczkę elektryczną pompy do gniazda.

76. Zakres dostawy Akcesoria

Element łączący	1 szt.
Uniwersalne mocowanie	1 szt.
O-ring	2 szt.
Instrukcje	1 szt.

77. Pomoc w usuwaniu usterek

**VORSICHT!**

Vor allen Arbeiten zur Störungsbeseitigung den Netzstecker ziehen. Fehler in der elektrischen Anlage durch eine Elektrofachkraft beseitigen lassen.

OSTRZEŻENIE!!!

Nie wkładać palców ani innych przedmiotów do otworu podczas zdejmowania pokrywy!

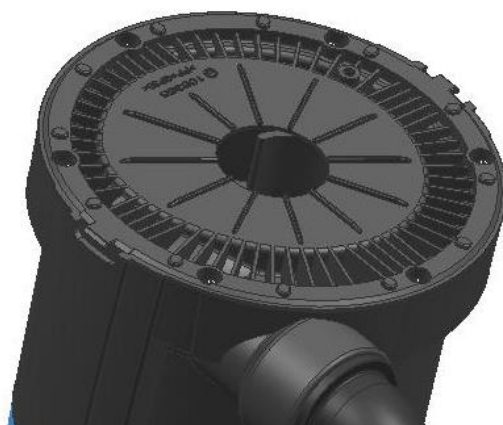

Awaria	Sprawdź	Pomiar
Silnik nie uruchamia się i nie wydaje żadnych dźwięków	Czy pompa jest podłączona?	Sprawdź układ elektryczny. Upewnij się, że pływak może się swobodnie poruszać.
Pompa nie dostarcza	Czy koło przENOŚNIKA porusza się? Czy jest w dobrym stanie? Czy wlot pompy jest wolny? Czy rura wylotowa nie jest zbyt wąska? Czy głowica jest zamontowana zbyt wysoko?	Usunąć przyczynę zablokowania, wymienić wirnik i oczyścić wlot pompy. Używać pompy w miarę możliwości technicznych.

Pompa zatrzymuje się nagle	Czy jest wystarczająco dużo wody do zasysania? Czy pompa pracowała przez długi czas bez zatrzymywania się? Czy wlot pompy nie jest zablokowany? Czy zasilanie sieciowe jest zgodne z podanym na tabliczce znamionowej? Czy ciecz jest chłodniejsza niż 35 stopni Celsjusza?	Odłącz pompę od zasilania i pozwól jej ostygnąć przez 20-30 minut. Wyczyść wlot pompy. Obserwować temperaturę cieczy. Używaj połączenia zasilania zgodnego z danymi technicznymi urządzenia.
Spadek natężenia przepływu	Czy wlot pompy jest czysty? Czy wirnik jest czysty? Czy rura spustowa jest zablokowana?	Oczyść zabrudzone obszary.
Niski przepływ lub wyciek	Czy wlot pompy jest czysty? Czy wirnik jest czysty? Czy przewód spustowy jest zablokowany? Czy średnica przewodu spustowego jest wystarczająco duża?	Wyczyść odpowiednie strefy i w razie potrzeby sprawdź zawór zwrotny. Podłączenie rury o odpowiedniej średnicy.

78. Deklaracja zgodności UE

Niniejszym oświadczamy, że FUXTEC GMBH KAPPSTRASSE 69, 71083 HERRENBERG, NIEMCY, że opisane poniżej urządzenie, ze względu na projekt i konstrukcję oraz w wersji wprowadzonej przez nas do obrotu

że opisane poniżej urządzenie, ze względu na swój projekt i konstrukcję oraz w wersji wprowadzonej przez nas na rynek, spełnia podstawowe wymagania w zakresie zdrowia i bezpieczeństwa.

na rynek, spełnia podstawowe wymagania dotyczące zdrowia i bezpieczeństwa określone w dyrektywach WE.

Nazwa urządzenia

Nazwa urządzenia: Zatapialna pompa elektryczna / oczko wodne Typ urządzenia: FX-TP1250 / FX-RTP350 / FX

TP1350/FX-TP1750/FX-TP11100 + STAL NIERDZEWNA Marka: FUXTEC Pobór mocy FX-TP1250:

250W

FX-RTP350: 350W FX-TP1350: 350W FX-TP1750: 750W FX-TP11100: 1100W Normy CE.

Norm / Odpowiednie normy CE (Stosowane normy:

2006/95/EC, 2004/108/EC, 2014/35/EU, 2002/95/EC

EN55014-1 : 2006+A1

EN55014-2 : 1997+A1+A2

EN60335-1 : 2002+A1+A11+A12+A2+A13+A14+A15

EN60335-2-41 : 2003+A1+A2

EN61000-3-2 : 2006+A1+A2

EN61000-3-3 : 2008

EN55014-1

EN55014-2

EN61000-3-2

EN61000-3-3



Podpis producenta / data: L. Zirkler, 18.07.2023 Nazwisko i adres osoby upoważnionej do sporządzenia dokumentacji technicznej we Wspólnocie Leonhard Zirkler FUXTEC GMBH - KAPPSTRASSE 69, 71083 HERRENBERG, NIEMCY