

GB ORIGINAL OPERATING INSTRUCTIONS
CORDLESS RATCHET WRENCH

D ORIGINAL-BEDIENUNGSANWEISUNGEN
KABELLOSER RATSCHENSCHLÜSSEL

F INSTRUCTIONS D'UTILISATION
D'ORIGINE CLÉ À CLIQUET SANS FIL

I ISTRUZIONI PER L'USO ORIGINALI
CHIAVE A CRICCHETTO A BATTERIA

E INSTRUCCIONES DE FUNCIONAMIENTO
ORIGINALES LLAVE DE TRINQUETE
INALÁMBRICA

RUS ОСНОВНЫЕ ИНСТРУКЦИИ ПО
ЭКСПЛУАТАЦИИ
АККУМУЛЯТОРНЫЙ ГАЕЧНЫЙ КЛЮЧ С
ХРАПОВЫМ МЕХАНИЗМОМ

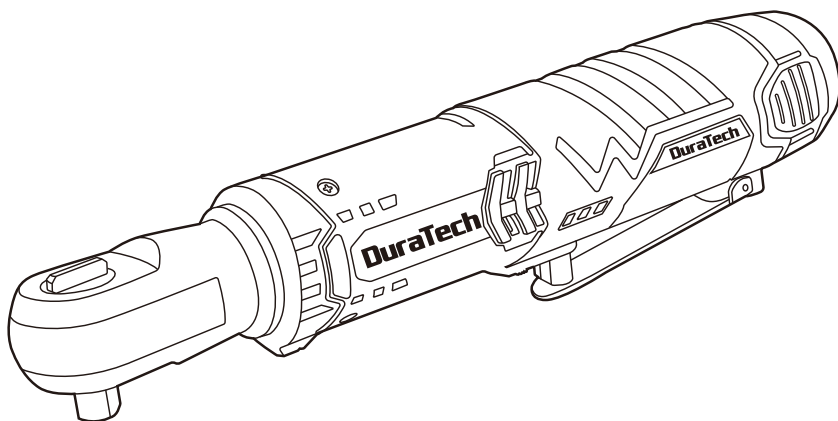

Fig. 1

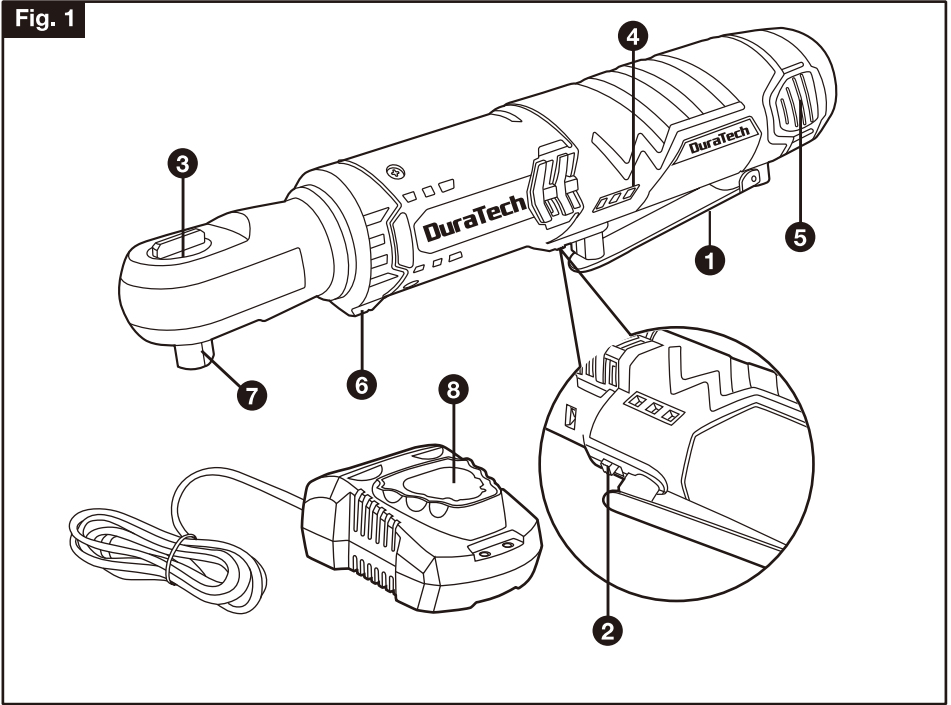

Fig. 2

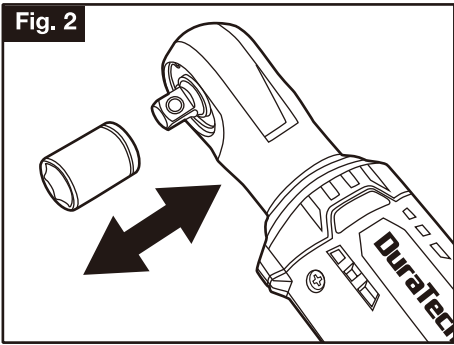

Fig. 3

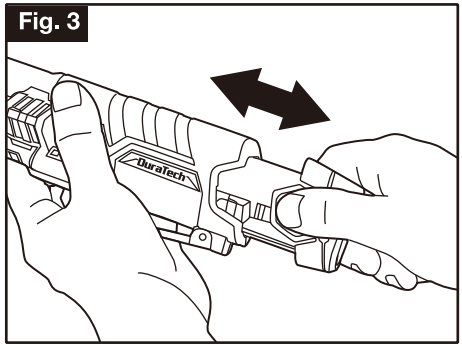

Fig. 4

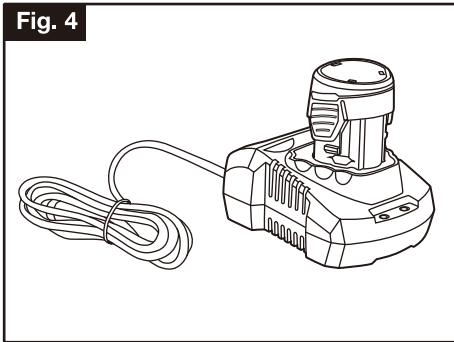
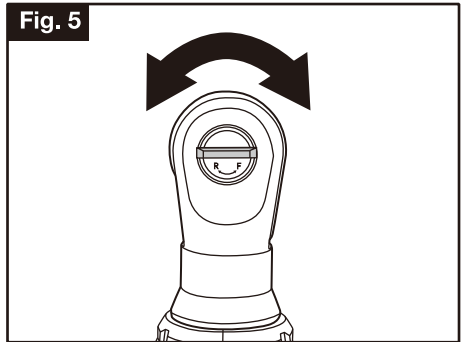







Fig. 5



SYMBOLS

	To reduce the risk of injury, user must read instruction manual
	Wear ear protection
	Wear eye protection
	Wear dust mask
	Do not expose to rain
	Wear protective gloves
	Wear protective footwear
	Do not burn

	Batteries may enter water cycle if disposed improperly, which can be hazardous for ecosystem. Do not dispose of waste batteries as unsorted municipal waste.
	Waste electrical products must not be disposed of with household waste. Please recycle where facilities exist. Check with your local authorities or retailer for recycling advice.
 Li-Ion	Li-Ion battery. This product has been marked with a symbol relating to 'separate collection' for all battery packs and battery pack. It will then be recycled or dismantled in order to reduce the impact on the environment. Battery packs can be hazardous for the environment and for human health since they contain hazardous substances.
	Lock
	Unlock

⚠ Danger!

When using the equipment, a few safety precautions must be observed to avoid injuries and damage. Please read the complete operating instructions and safety regulations with due care. Keep this manual in a safe place, so that the information is available at all times. If you give the equipment to any other person, hand over these operating instructions and safety regulations as well. We cannot accept any liability for damage or accidents which arise due to a failure to follow these instructions and the safety instructions.

1. GENERAL POWER TOOL SAFETY WARNING

⚠ WARNING!

Read and understand all instructions. Failure to follow the warnings and instructions may result in electric shock, fire and/or serious injury.

Save all warnings and instructions for future reference.

The term "power tool" in the warnings refers to your mains-operated (corded) power tool or battery-operated (cordless) power tool.

1) Work area safety

- **Keep work area clean and well lit.** Cluttered or dark areas invite accidents.
- **Do not operate power tools in explosive atmospheres, such as in the presence of flammable liquids, gases or dust.** Power tools create sparks which may ignite the dust or fumes.
- **Keep children and bystanders away while operating a power tool.** Distractions can cause you to lose control.

2) Electrical safety

- **Power tool plugs must match the outlet. Never modify the plug in any way.** Do not use any adapter plugs with earthed (grounded) power tools. Unmodified plugs and matching outlets will reduce risk of electric shock.
- **Avoid body contact with earthed or grounded surfaces, such as pipes, radiators, ranges and refrigerators.** There is an increased risk of electric shock if your body is earthed or grounded.
- **Do not expose power tools to rain or wet conditions.** Water entering a power tool will increase the risk of electric shock.
- **Do not abuse the cord. Never use the cord for carrying, pulling or unplugging the power tool.** Keep cord away from heat, oil, sharp edges or moving parts. Damaged or entangled cords increase the risk of electric shock.
- **When operating a power tool outdoors, use an extension cord suitable for outdoor use.** Use of a cord suitable for outdoor use reduces the risk of electric shock.

- **If operating a power tool in a damp location is unavoidable, use a residual current device (RCD) protected supply.** Use of an RCD reduces the risk of electric shock.

3) Personal safety

- **Stay alert, watch what you are doing and use common sense when operating a power tool.** Do not use a power tool while you are tired or under the influence of drugs, alcohol or medication. A moment of inattention while operating power tools may result in serious personal injury.
- **Use personal protective equipment. Always wear eye protection.** Protective equipment such as a dust mask, non-skid safety shoes, hard hat or hearing protection used for appropriate conditions will reduce personal injuries.
- **Prevent unintentional starting. Ensure the switch is in the off-position before connecting to power source and/or battery pack, picking up or carrying the tool.** Carrying power tools with your finger on the switch or energising power tools that have the switch on invites accidents.
- **Remove any adjusting key or wrench before turning the power tool on.** A wrench or a key left attached to a rotating part of the power tool may result in personal injury.
- **Do not overreach.** Keep proper footing and balance at all times. This enables better control of the power tool in unexpected situations.
- **Dress properly.** Do not wear loose clothing or jewellery. Keep your hair and clothing away from moving parts. Loose clothes, jewellery or long hair can be caught in moving parts.
- **If devices are provided for the connection of dust extraction and collection facilities, ensure these are connected and properly used.** Use of dust collection can reduce dust-related hazards.
- **Do not let familiarity gained from frequent use of tools allow you to become complacent and ignore tool safety principles.** A careless action can cause severe injury within a fraction of a second.

4) Power tool use and care

- **Do not force the power tool.** Use the correct power tool for your application. The correct power tool will do the job better and safer at the rate for which it was designed.
- **Do not use the power tool if the switch does not turn it on and off.** Any power tool that cannot be controlled with the switch is dangerous and must be repaired.
- **Disconnect the plug from the power source and/or remove the battery pack, if detachable, from the power tool before making any adjustments, changing accessories, or storing power tools.** Such preventive safety measures reduce the risk of starting the power tool accidentally.

- **Store idle power tools out of the reach of children and do not allow persons unfamiliar with the power tool or these instructions to operate the power tool.** Power tools are dangerous in the hands of untrained users.
- **Maintain power tools and accessories. Check for misalignment or binding of moving parts, breakage of parts and any other condition that may affect the power tool's operation.** If damaged, have the power tool repaired before use. Many accidents are caused by poorly maintained power tools.
- **Keep cutting tools sharp and clean.** Properly maintained cutting tools with sharp cutting edges are less likely to bind and are easier to control.
- **Use the power tool, accessories and tool bits etc.** in accordance with these instructions, taking into account the working conditions and the work to be performed. Use of the power tool for operations different from those intended could result in a hazardous situation.
- **Keep handles and grasping surfaces dry, clean and free from oil and grease.** Slippery handles and grasping surfaces do not allow for safe handling and control of the tool in unexpected situations.

5) Service

Have your power tool serviced by a qualified repair person using only identical replacement parts. This will ensure that the safety of the power tool is maintained.

6) Battery tool use and care

- a. Ensure the switch is in the off position before inserting battery pack. Inserting the battery pack into power tools that have the switch on invites accidents.
- b. Recharge only with the charger specified by the manufacturer. A charger that is suitable for one type of battery pack may create a risk of fire when used with another battery pack.
- c. Use power tools only with specifically designated battery packs. Use of any other battery packs may create a risk of injury and fire.
- d. When battery pack is not in use, keep it away from other metal objects like paper clips, coins, keys, nails, screws, or other small metal objects that can make a connection from one terminal to another.
Shorting the battery terminals together may cause burns or a fire.
- e. Under abusive conditions, liquid may be ejected from the battery; avoid contact. If contact accidentally occurs, flush with water. If liquid contacts eyes, additionally seek medical help. Liquid ejected from the battery may cause irritation or burns.

ADDITIONAL SAFETY INSTRUCTIONS FOR THE CHARGER

Your DURATECH tool with Lithium Ion batteries may only be charged with the specific designed DURATECH Lithium Ion battery charger purchased with the tool.

IT IS DANGEROUS TO USE ANY OTHER BATTERY CHARGER TO CHARGE YOUR TOOL. Do not attempt to charge the battery pack with any other charger than the one supplied.

Before using the charger, read all the instructions, labels and cautionary markings on the charger and battery pack as well as the instructions on using the battery pack.

Do not use the charger if it has been subjected to a heavy knock, dropped or otherwise damaged in anyway. Take the charger to an authorised service centre for a check or repair.

Do not disassemble the charger. Opening or removing covers may expose you to dangerous voltages or other risks. Incorrect reassembly can cause electric shock when you use the tool or charger again. Take the charger to a power tool repair centre when service or repair is required.

⚠ DANGER. If the battery pack is cracked or damaged in any other way, do not insert it in the charger.

Do not plug anything other than your DURATECH tool into the charger, as other objects may touch dangerous voltage points or short out parts, which could result in fire or electric shock.

Do not place the tool or charger on an uneven surface, as a fall may cause serious damage.

Never place the tool or charger near or over a heat source such as a radiator or heater.

Do not operate the charger in a cabinet or other enclosure unless proper ventilation is provided.
Use the battery charger indoors only.

⚠ WARNING. Do not allow any liquid to come into contact with the charger. There is a danger of electric shock. Do not position the tool or battery charger near water; for example, near a sink, wash bowl or toilet. Do not spill liquid of any kind on the tool or charger. Doing so may short out parts. Causing damage to the product and creating the risk of fire or electric shock.

To reduce the risk of an electric shock, unplug the charger from the power supply before attempting to clean it. To clean tool or charger, wipe with a damp cloth. Use of any other cleaners is not recommended.

Do not place any object on to, or allow anything to rest on the charger.

Make sure that the charger cable is positioned where it will not be stepped on, tripped over or otherwise subjected to damage or stress. Keep the lead away

from operating machinery.

Do not pull on the lead of the charger to disconnect it from the mains power socket.

Do not use an extension cord unless it is absolutely necessary. The use of an improper extension cord could cause the risk of fire, electric shock or electrocution.

Never attempt to connect two chargers together.

Do not charge batteries or use the tool and battery pack in locations where the temperature may be below 40°F(4°C) or exceed 104°F(40°C) such as alongside sheds or metal structures.

If you wish to charge a second battery pack, unplug the charger from the mains supply and leave it for at least 15 minutes. After this time you can charge a second battery pack.

ADDITIONAL SAFETY INSTRUCTIONS RELATED TO THE BATTERY PACK AND BATTERY SAFETY

Use only the DURATECH batteries supplied with the DURATECH Tool or DURATECH-approved replacements.

Do not use the battery to power any device other than the DURATECH tool it was sold with.

Charge the battery only with the DURATECH charger supplied with the tool or DURATECH-approved replacements and according to the instructions in the DURATECH Instruction Manual.

Do not charge the battery in a place where static electricity is generated nor let the battery touch something that is statically charged.

The battery can be stored at temperatures between 40°F(4°C) and 104°F(40°C).

Never store or leave your lithium ion battery in temperatures over that recommended otherwise fire may occur.

DO NOT store the Lithium Ion battery anywhere that the temperature can easily reach higher temperatures than recommended -this includes garden type sheds, and vehicles where the inside temperature can climb to dangerous levels in the direct sunlight and on high temperature days. **THINK BEFORE LEAVING YOUR LITHIUM ION BATTERY PACK IN STORAGE.**

The battery can be charged or operated at temperatures between 40°F(4°C) and 104°F(40°C). **NEVER CHARGE YOU LITHIUM ION BATTERY BELOW OR ABOVE TEMPERATURES RECOMMENDED OTHERWISE FIRE OR SERIOUS DAMAGE TO THE BATTERY PACK MAY OCCUR.**

The most suitable temperatures to charge the battery pack are between 68°F(20°C) -77°F(25°C).

Always allow the battery pack to cool down after charging, do not place it in a hot environment such as a metal shed or open trailer left in the sun.

Take care where the tool is stored. Do not store in areas of corrosive fumes, or salt air or similar

conditions. Try and store the tool in the packaging supplied with the tool.

Do not dispose of the battery in a fire or put the battery into a microwave oven, conventional oven, dryer, or high-pressure container. Under these conditions, the battery may explode.

Never attempt to open the battery pack, puncture the battery or subject the battery to strong physical shock.

If the plastic housing of the battery pack breaks open or cracks, immediately discontinue its use and do not recharge it. Ensure the battery pack clip is in good condition and will not allow the pack to fall free from the tool. If the clip is damaged or for any reason is not locking the pack in place, Do Not continue to use.

Stop using the battery if it exhibits abnormal heat, odour, colour, deformation, or is in an abnormal condition.

If you detect leakage or a foul odour, it is especially important to keep the battery away from fire. If battery liquid leaks onto your skin or clothes, wash well with clean water immediately. If liquid leaking from the battery gets into your eyes, do not rub your eyes. Rinse your eyes well (for at least 10 minutes) with clean water, and consult a doctor immediately.

Do not use a leaking battery.

Handle batteries with care to avoid shorting the battery with conducting materials, such as nails, screws, metal watch bands, rings, bracelets, and keys. The battery may overheat and could burn you.

After the battery has reached the end of its useful life, we recommend recycling the materials at your local municipal council recycling centre. DO NOT attempt to replace the battery cells in the battery pack, repair or modify any part of the battery pack assembly.

When recycling, make it nonconductive by applying insulating tape to the terminals located on the battery.

WHEN TO CHARGE THE BATTERY

New batteries are shipped in a low charged condition and should be fully charged before Use. The battery pack can be recharged at any time during use, provided the pack is not overheated.

If the battery pack starts to cut out due to low voltage, or previous tasks undertaken can no longer be performed, it is suggested to stop using the tool and recharge the battery.

For storage, it is suggested to recharge the battery between 50% and 75% charge. Charge the device at least once in 3-6 months to preserve battery life span.

7)Cordless ratchet wrench safety warnings

- Hold the power tool by insulated gripping surfaces, when performing an operation where the fastener may contact hidden wiring. Fasteners contacting a "live" wire may make exposed metal parts of the power tool "live" and could give the operator an electric shock.

- Hold the tool firmly.
- Always be sure you have a firm footing.
Be sure no one is below when using the tool in high locations.
- Wear ear protectors.
- Check the impact socket carefully for wear, cracks or damage before installation.
- Keep hands away from rotating parts.
- Do not touch the ratchet head, impact socket, bolt, nut or the workpiece immediately after long time operation. They may be extremely hot and could burn your skin.

2. LAYOUT AND UNPACKING

2.1 Layout (Fig. 1)

1. Paddle switch
2. Lock switch
3. R/F toggle(R:reverse F:forward)
4. Battery indicator light
5. Battery pack x2
6. LED
7. Drive anvil
8. Charger

2.2 Items supplied

Please check that the article is complete as specified in the scope of delivery. If parts are missing, please contact our online service center.

- Open the packaging and take out the equipment with care.
- Remove the packaging material and any packaging and/or transportation braces (if available).
- Check to see if all items are supplied.
- Inspect the equipment and accessories for transport damage.
- If possible, please keep the packaging until the end of the guarantee period

Danger!

The equipment and packaging material are not toys. Do not let children play with plastic bags, foils or small parts. There is a danger of swallowing or suffocating!

3. PROPER USE

The tool is intended for fastening bolts and nuts. Wear ear-muffs.

4. Technical Data

Charger	Input:220-240V~, 50-60Hz 45W, Output:12,6VDC,2,4A
Battery capacity	2000mAh/pack
Battery voltage	Maximum 12V/Nominal 10.8V
Charging time	Approx 1 hour
No load speed	0 - 180 rpm
Drive anvil	9.5mm
Weight	1,2kg
Maximum torque	65N.m

Danger!

Sound and vibration

Sound and vibration values were measured in accordance with EN 62841.

L _{PA} sound pressure level	84.63 dB(A)
K _{PA} uncertainty	3 dB
L _{WA} sound power level	95.63 dB(A)
K _{WA} uncertainty	3 dB

The impact of noise can cause damage to hearing. Total vibration values (vector sum of three directions) determined in accordance with EN 62841.

Vibration emission value a =8,198 m/s² K uncertainty = 1,5 m/s²

Warning!

The specified vibration value was established in accordance with a standardized testing method. It may change according to how the electric equipment is used and may exceed the specified value in exceptional circumstances.

The specified vibration value can be used to compare the equipment with other electric power tools.

The specified vibration value can be used for initial assessment of a harmful effect.

Warning!

- The vibration emission during actual use of the power tool can differ from the declared total value depending on the ways in which the tool is used.

- It's necessary to identify safety measures to protect the operator that are based on an estimation of exposure in the actual conditions of use (taking account of all parts of the operating cycle such as the times when the tool is switched off and when it is running idle in addition to the trigger time).
- Keep the noise emissions and vibrations to a minimum.
- Only use appliances which are in perfect working order.
- Service and clean the appliance regularly.
- Adapt your working style to suit the appliance.
- Do not overload the appliance.
- Have the appliance serviced whenever necessary.
- Switch the appliance off when it is not in use.
- Wear protective gloves.

Caution!

Residual risks

Even if you use this electric power tool in accordance with instructions, certain residual risks cannot be ruled out. The following hazards may arise in connection with the equipment's construction and layout:

- Lung damage if no suitable protective dust mask is used.
- Damage to hearing if no suitable ear protection is used.
- Health damage caused by hand-arm vibrations if the equipment is used over a prolonged period or is not properly guided and maintained.

5. ASSEMBLY

Warning!

WARNING: Always remove battery pack before changing or removing accessories. Only use accessories specifically recommended for this tool. Others may be hazardous.

5.1 Installing and removing accessories (Fig. 2)

Warning!

Check that the accessories are correctly attached. Incorrect or insecurely fastened accessories can come loose during operation and cause a hazard.

- To attach a socket or other accessory, align the accessory with the drive anvil and push it firmly onto the tool.
- To remove the accessory, pull the accessory off the drive anvil.

5.2 Inserting/Removing the Battery (Fig.3)

- To remove the battery, push in the release buttons and pull the battery pack away from the tool.

- To insert the battery, slide the pack into the body of the tool. Make sure it latches securely into place.

6. OPERATION

6.1 Charging (Fig.4)

- Assure that the charger you use are applicable to the battery pack.
- Insert the charger into power supply.
- Insert the battery into the slot of charger. Make sure the contact with the charger is correct

The charging status is displayed by the control lights. Power indicator will turn on.

Red light=charging.

Green light=Ready for charging or charging completed.

Charger will automatically stop when charging is completed.

- Unplug the charger and disconnect it from the battery pack when finished.
- Allow the battery pack to cool completely before using it.
- Store the charger and battery pack indoors, out of reach of children.

Battery capacity indicator

There are battery capacity indicators on the tool, you can check the capacity status of the battery if you press the paddle switch. Those 3 LED show the status of the capacity level of the battery.

All 3 LEDs (RED/YELLOW/GREEN) are lit:

The battery is fully charged.

2 LEDs (RED/YELLOW) are lit:

The battery has an adequate remaining charge.

1 LED (RED) is lit:

The battery is in low power, please recharge the battery.

6.2 Switching on/off

Lock Switch

To lock the paddle switch, slide the lock switch to the locked position. To unlock the paddle switch, slide the lock switch to the unlocked position. The paddle switch will not work when the lock switch is in the locked position. Always lock the paddle switch or remove the battery pack before performing maintenance, changing accessories, storing the tool and any time the tool is not in use.

Starting, Stopping and Controlling Speed

These tools may be operated at any speed from 0 to full speed.

- To start the tool, press the paddle switch. NOTE: An LED light is turned on when the switch is pressed.

- b. To vary the driving speed, increase or decrease pressure on the switch. The further the switch is pressed, the greater the speed.
- c. To stop the tool, release the switch.

Using the Forward/Reverse Toggle (Fig.5)

For forward (clockwise) rotation, rotate the forward/reverse toggle counterclockwise. Check the direction of rotation before use.

For reverse (counterclockwise) rotation, rotate the forward/reverse toggle clockwise. Check the direction of rotation before use.

7. CLEANING, MAINTENANCE

Danger!

Always remove the battery pack before making adjustments to the equipment.

7.1 Cleaning

- Keep all safety devices, air vents and the motor housing free of dirt and dust as far as possible. Wipe the equipment with a clean cloth or blow it with compressed air at low pressure.
- We recommend that you clean the device immediately each time you have finished using it.
- Clean the equipment regularly with a moist cloth and some soft soap. Do not use cleaning agents or solvents; these could attack the plastic parts of the equipment. Ensure that no water can seep into the device. The ingress of water into an electric tool increases the risk of an electric shock.

7.2 Maintenance

There are no parts inside the equipment which require additional maintenance.

8. STORAGE

Store the equipment and accessories in a dark and dry place at above freezing temperature. The ideal storage temperature is between 5°C (41°F) and 30°C (86°F). Store the electric tool in its original packaging.

9. DISPOSAL AND RECYCLING

The equipment is supplied in packaging to prevent it from being damaged in transit. The raw materials in this packaging can be reused or recycled. The equipment and its accessories are made of various types of material, such as metal and plastic. Never place defective equipment in your household refuse. The equipment should be taken to a suitable collection center for proper disposal. If you do not know the whereabouts of such a collection point, you should ask in your local council offices.



Environmental protection

This product has been marked with a symbol relating to removing electric and electronic waste. This means that this product shall not be discarded with household waste but that it shall be returned to a collection system. It will then be recycled or dismantled in order to reduce the impact on the environment. Electric and electronic equipment can be hazardous for the environment and for human health since they contain hazardous substances.



Disposal of an exhausted battery pack

To preserve natural resources, please recycle or dispose of the battery pack properly. This battery pack contains Li-ion batteries. Consult your local waste authority for information regarding available recycling and/or disposal options. Discharge your battery pack by operating your tool, then remove the battery pack from the tool housing and cover the battery pack connections with heavy-duty adhesive tape to prevent short circuit and energy discharge. Do not attempt to open or remove any of the components.

EC-DECLARATION OF CONFORMITY

Herewith we,

Hangzhou GreatStar Industrial Co., Ltd.

Add: No.35 Jiuhuan Road, Jiubao Town, Hangzhou 310019, China

Declare that the following Appliance complies with the appropriate basic safety and health requirements of the EC Directives(see item 4) based on its design and type, as brought into circulation by us.

This declaration relates exclusively to the machinery in the state in which it was placed on the market, and excludes components which are added and/or operations carried out subsequently by the final user.

1. Product: Cordless ratchet wrench

2. Model No.:DT105074A

3. Serial number: N/A

4. Applicable EC Directives: Machinery Directive 2006/42/EC
EMC Directive 2014/30/EU

Used Harmonized Standards: EN 62841-1:2015

EN 62841-2-2:2014

EN IEC 55014-1:2021

EN IEC 55014-2:2021

5. Responsible for documentation: Name: Scruffs Workwear Ltd

Address: Boundary Way, Lufton Trading Estate, Yeovil, Somerset, BA22 8HZ

Contact Person: Carol Huang

E-mail: support@scruffs.com

6. Additional used EC Directives: N/A

7. Date/place/Name/Authorized signature







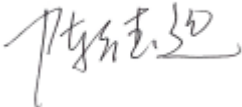

2022-07-05/Hangzhou/CHEN DEYUAN

8. Title of Signatory:

Engineer



SYMBOLE

	Zur Reduzierung der Verletzungsgefahr bitte die Bedienungsanleitung durchlesen
	Tragen Sie einen Gehörschutz
	Tragen Sie eine Schutzbrille
	Tragen Sie eine Staubmaske
	Vor Regen und Feuchtigkeit schützen
	Tragen Sie Schutzhandschuhe
	Tragen Sie Schutzstiefel
	Nicht verbrennen

	Batterien können bei falscher Entsorgung in der Wasserkreislauf gelangen und das Ökosystem bedrohen. Entsorgen Sie alte Batterien nicht im unsortierten Haushaltsabfall.
	Elektroprodukte dürfen nicht mit dem normalen Haushaltsmüll entsorgt werden, sondern sollten nach Möglichkeit zu einer Recyclingstelle gebracht werden. Ihre zuständigen Behörden oder Ihr Fachhändler geben Ihnen hierzu gerne Auskunft.
 Li-Ion	Lithium-Ionen-Akku: Dieses Produkt wurde mit einem Symbol markiert, das sich auf die 'gesonderte Sammlung' aller Akkupacks und Akkus bezieht. Es wird anschließend recycelt oder demontiert, um die Beeinträchtigung der Umwelt zu verringern. Akkupacks können die Umwelt und menschliche Gesundheit beeinträchtigen, da diese schädliche Substanzen enthalten
	Verriegeln
	Entriegeln

Gefahr!

Beim Benutzen von Geräten müssen einige Sicherheitsvorkehrungen eingehalten werden, um Verletzungen und Schäden zu verhindern. Lesen Sie diese Bedienungsanleitung / Sicherheitshinweise deshalb sorgfältig durch. Bewahren Sie diese gut auf, damit Ihnen die Informationen jederzeit zur Verfügung stehen. Falls Sie das Gerät an andere Personen übergeben sollten, händigen Sie diese Bedienungsanleitung / Sicherheitshinweise bitte mit aus. Wir übernehmen keine Haftung für Unfälle oder Schäden, die durch Nichtbeachten dieser Anleitung und den Sicherheitshinweisen entstehen.

1. SICHERHEITSHINWEISE

WARNUNG: !

Lesen und verstehen Sie alle Anweisungen. Die Nichtbeachtung der Warnungen und Anweisungen kann zu Stromschlägen, Bränden und/oder schweren Verletzungen führen. Alle Warnungen und Anweisungen zum späteren Nachschlagen.

Der Begriff „Elektrowerkzeug“ in den Warnhinweisen bezieht sich auf Ihr netzbetriebenes (schnurgebundenes) Elektrowerkzeug oder batteriebetriebenes (schnurloses) Elektrowerkzeug.

1) Sicherheit des Arbeitsbereichs

- **Halten Sie den Arbeitsbereich sauber und gut beleuchtet.** Überfüllte oder dunkle Bereiche führen zu Unfällen.
- **Betreiben Sie Elektrowerkzeuge nicht in explosionsgefährdeten Bereichen, wie z. B. in Gegenwart von brennbaren Flüssigkeiten, Gasen oder Staub.** Elektrowerkzeuge erzeugen Funken, die Staub oder Dämpfe entzünden können.
- **Halten Sie Kinder und umstehende Personen fern, während Sie ein Elektrowerkzeug bedienen.** Ablenkungen können dazu führen, dass Sie die Kontrolle verlieren.

2) Elektrische Sicherheit

- **Der Stecker des Elektrowerkzeugs muss zur Steckdose passen. Verändern Sie den Stecker niemals auf irgendeine Weise. Verwenden Sie keine Adapterstecker für geerdete Elektrowerkzeuge.** Unveränderte Stecker und passende Steckdosen verringern das Risiko eines Stromschlags.
- **Vermeiden Sie den Kontakt des Körpers mit geerdeten Oberflächen wie Rohren, Heizkörpern, Herden und Kühlschränken.** Es besteht ein erhöhtes Risiko eines Stromschlags, wenn Ihr Körper geerdet ist.
- **Setzen Sie Elektrowerkzeuge weder Regen noch Nässe aus.** Das Eindringen von Wasser in ein Elektrowerkzeug erhöht das Risiko eines Stromschlags.

- **Das Kabel nicht missbrauchen. Verwenden Sie das Kabel niemals zum Tragen, oder Ziehen des Elektrowerkzeugs. Halten Sie das Kabel von Hitze, Öl, scharfen Kanten oder beweglichen Teilen fern.** Beschädigte oder verwickelte Kabel erhöhen das Risiko eines Stromschlags.
- **Wenn Sie ein Elektrowerkzeug im Freien betreiben, verwenden Sie ein Verlängerungskabel, das für die Verwendung im Freien geeignet ist.** Die Verwendung eines für den Außenbereich geeigneten Kabels verringert das Risiko eines Stromschlags.
- **Wenn der Betrieb eines Elektrowerkzeugs an einem feuchten Ort unvermeidbar ist, verwenden Sie eine mit Fehlerstromschutzschalter (RCD) geschützte Versorgung.** Die Verwendung von RCD verringert das Risiko eines Stromschlags.

3) Persönliche Sicherheit

- **Blieben Sie wachsam, beobachten Sie, was Sie tun, und verwenden Sie gesunden Menschenverstand, wenn Sie ein Elektrowerkzeug bedienen. Verwenden Sie ein Elektrowerkzeug nicht, wenn Sie müde sind oder unter dem Einfluss von Drogen, Alkohol oder Medikamenten stehen.** Ein Moment der Unachtsamkeit beim Bedienen von Elektrowerkzeugen kann zu ernsthaften Verletzungen führen.
- **Persönliche Schutzausrüstung verwenden. Tragen Sie immer einen Augenschutz.** Schutzausrüstung wie Staubmaske, rutschfeste Sicherheitsschuhe, Schutzhelm oder Gehörschutz, die bei angemessenen Bedingungen verwendet wird, verringert Verletzungen.
- **Verhindern Sie ein unbeabsichtigtes Starten. Stellen Sie sicher, dass der Schalter ausgeschaltet ist, bevor Sie das Gerät an eine Stromquelle und/oder einen Akku anschließen, es aufnehmen oder tragen.** Das Tragen von Elektrowerkzeugen mit dem Finger am Schalter oder das Einschalten von Elektrowerkzeugen mit eingeschaltetem Schalter kann zu Unfällen führen.
- **Entfernen Sie Einstellschlüssel oder Schraubenschlüssel, bevor Sie das Elektrowerkzeug einschalten.** Ein an einem rotierenden Teil des Elektrowerkzeugs angebrachter Schraubenschlüssel oder Schlüssel kann zu Verletzungen führen.
- **Übergreifen Sie nicht. Sorgen Sie jederzeit für sicheren Stand und Gleichgewicht.** Dies ermöglicht eine bessere Steuerung des Elektrowerkzeugs in unerwarteten Situationen.
- **Ziehen Sie sich richtig an. Tragen Sie keine weite Kleidung oder Schmuck. Halten Sie Ihre Haare, Kleidung und Handschuhe von beweglichen Teilen fern.** Lockere Kleidung, Schmuck oder lange Haare können sich in beweglichen Teilen verfangen.
- **Wenn Geräte für den Anschluss von Staubabsa-**

ug- und -sammleinrichtungen vorgesehen sind, stellen Sie sicher, dass diese angeschlossenen sind und ordnungsgemäß verwendet werden. Die Verwendung von Staubabsaugung kann die Gefährdung durch Staub verringern.

- **Lassen Sie sich nicht durch häufigen Gebrauch von Werkzeugen vertraut machen, damit Sie selbstgefällig werden und die Prinzipien der Werkzeugsicherheit ignorieren.** Eine unachtsame Handlung kann innerhalb von Sekundenbruchteilen zu schweren Verletzungen führen.

4) Benutzung und Pflege des Elektrowerkzeugs

- **Wenden Sie keine Gewalt gegen das Elektrowerkzeug an. Verwenden Sie das richtige Elektrowerkzeug für Ihre Anwendung.** Das richtige Elektrowerkzeug erledigt die Arbeit besser und sicherer bei der Geschwindigkeit, für die es entwickelt wurde.
- **Verwenden Sie das Elektrowerkzeug nicht, wenn der Schalter es nicht ein- und ausschaltet.** Jedes Elektrowerkzeug, das nicht mit dem Schalter bedient werden kann, ist gefährlich und muss repariert werden.
- **Trennen Sie den Stecker von der Stromquelle und / oder den Akku vom Elektrowerkzeug, bevor Sie Einstellungen vornehmen, Zubehörteile wechseln oder Elektrowerkzeuge lagern.** Solche vorbeugenden Sicherheitsmaßnahmen verringern das Risiko eines versehentlichen Starts des Elektrowerkzeugs.
- **Bewahren Sie unbenutzte Elektrowerkzeuge außerhalb der Reichweite von Kindern auf und lassen Sie das Elektrowerkzeug nicht von Personen bedienen, die mit dem Elektrowerkzeug oder diesen Anweisungen nicht vertraut sind.** Elektrowerkzeuge sind für ungeübte Benutzer gefährlich.
- **Pflegen Sie Elektrowerkzeuge. Prüfen Sie, ob sich bewegende Teile nicht ausgerichtet oder festgefahren haben, ob Teile beschädigt sind oder ob andere Bedingungen vorliegen, die den Betrieb des Elektrowerkzeugs beeinträchtigen können. Wenn das Elektrowerkzeug beschädigt ist, lassen Sie es vor dem Gebrauch reparieren.** Viele Unfälle werden durch schlecht gewartete Elektrowerkzeuge verursacht.
- **Halten Sie Schneidwerkzeuge scharf und sauber.** Ordnungsgemäß gewartete Schneidwerkzeuge mit scharfen Schneidkanten verklemmen sich weniger und sind leichter zu kontrollieren.
- **Verwenden Sie das Elektrowerkzeug, das Zubehör, die Einsatzwerkzeuge usw. gemäß dieser Anleitung und berücksichtigen Sie dabei die Arbeitsbedingungen und die auszuführenden Arbeiten.** Die Verwendung des Elektrowerkzeugs für andere als die vorgesehenen Vorgänge kann zu einer gefährlichen Situation führen.

- **Halten Sie Griffe und Griffflächen trocken, sauber und frei von Öl und Fett.** Rutschige Griffe und Griffflächen ermöglichen keine sichere Handhabung und Kontrolle des Werkzeugs in unerwarteten Situationen.

5) Bedienung

Lassen Sie Ihr Elektrowerkzeug nur von qualifiziertem Personal und nur mit identischen Ersatzteilen warten. Dadurch wird sichergestellt, dass die Sicherheit des Elektrowerkzeugs erhalten bleibt.

6) Gebrauch und Pflege des Batteriewerkzeugs

- Stellen Sie sicher, dass der Schalter ausgeschaltet ist, bevor Sie den Akku einsetzen. Das Einsetzen der Batterie in Elektrowerkzeuge mit eingeschaltetem Schalter kann zu Unfällen führen.
- Laden Sie das Gerät nur mit dem vom Hersteller angegebenen Ladegerät auf. Ein Ladegerät, das für einen Batterietyp geeignet ist, kann bei Verwendung einer anderen Batterie ein Brandrisiko darstellen.
- Verwenden Sie Elektrowerkzeuge nur mit speziell dafür vorgesehenen Batterien. Die Verwendung anderer Batterien kann zu Verletzungen und Bränden führen.
- Wenn die Batterie nicht verwendet wird, halten Sie ihn von anderen Metallgegenständen wie Büroklammern, Münzen, Schlüsseln, Nägeln, Schrauben oder anderen Kleinteilen fern.
Ein Kurzschluss der Batteriekontakte kann zu Verbrennungen oder Bränden führen.
- Unter missbräuchlichen Bedingungen kann Flüssigkeit aus der Batterie austreten. Bei versehentlichem Kontakt mit Wasser abspülen. Beim Augenkontakt, zusätzlich ärztliche Hilfe hinzuziehen. Aus der Batterie austretende Flüssigkeit kann zu Reizungen oder Verbrennungen führen.

ZUSÄTZLICHE SICHERHEITSHINWEISE FÜR DAS LADEGERÄT

Ihr DURATECH-Werkzeug mit Lithium-Ionen-Batterien darf nur mit dem speziell für dieses Werkzeug entwickelten DURATECH-Lithium-Ionen-Akkuladegerät geladen werden.

ES IST GEFÄHRLICH, EIN ANDERES BATTERIE-LADEGERÄT ZUM LADEN IHRES WERKZEUGES ZU VERWENDEN. Versuchen Sie nicht, die Batterie mit einem anderen Akku aufzuladen als das mitgelieferte Ladegerät.

Lesen Sie vor der Verwendung des Ladegeräts alle Anweisungen, Aufkleber und Warnhinweise auf dem Ladegerät und der Batterie sowie die Anweisungen zur Verwendung des Akkus.

Verwenden Sie das Ladegerät nicht, wenn es starken Stößen ausgesetzt, fallengelassen oder anderweitig

beschädigt wurde. Bringen Sie das Ladegerät zur Überprüfung oder Reparatur zu einem autorisierten Servicecenter.

Zerlegen Sie das Ladegerät nicht. Das Öffnen oder Entfernen von Abdeckungen kann Sie gefährlichen Spannungen oder anderen Risiken aussetzen. Ein falscher Zusammenbau kann einen elektrischen Schlag verursachen, wenn Sie das Werkzeug oder Ladegerät erneut verwenden. Bringen Sie das Ladegerät zu einem Reparaturzentrum für Elektrowerkzeuge, wenn eine Wartung oder Reparatur erforderlich ist.

⚠️ ACHTUNG. Wenn der Akku gesprungen oder auf andere Weise beschädigt ist, legen Sie ihn nicht in das Ladegerät ein

Schließen Sie nichts anderes als Ihr DURATECH-ECH-Werkzeug an das Ladegerät an, da andere Gegenstände gefährliche Spannungspunkte berühren oder Teile kurzschließen können, was zu Bränden oder Stromschlägen führen kann.

Stellen Sie das Werkzeug oder das Ladegerät nicht auf eine unebene Oberfläche, da ein Sturz schwere Schäden verursachen kann.

Stellen Sie das Gerät oder Ladegerät niemals in der Nähe oder über einer Wärmequelle wie einem Heizkörper oder einer Heizung auf.

Betreiben Sie das Ladegerät nicht in einem Schrank oder einem anderen Gehäuse, wenn keine ausreichende Belüftung gewährleistet ist.

Verwenden Sie das Batterieladegerät nur in Innenräumen.

⚠️ WARNUNG. Lassen Sie keine Flüssigkeit mit dem Ladegerät in Kontakt kommen. Es besteht die Gefahr eines Stromschlags. Positionieren Sie das Werkzeug oder die Batterienicht-Ladegerät in der Nähe von Wasser; Zum Beispiel in der Nähe eines Waschbeckens, einer Waschschiüssel oder einer Toilette. Verschütten Sie keine Flüssigkeiten auf dem Werkzeug oder dem Ladegerät. Andernfalls können Teile kurzgeschlossen werden, das Produkt wird beschädigt und es besteht Brand- oder Stromschlaggefahr.

Um das Risiko eines Stromschlags zu verringern, ziehen Sie das Ladegerät aus der Steckdose, bevor Sie es reinigen. Zum Reinigen des Werkzeugs oder Ladegeräts mit einem feuchten Tuch abwischen. Die Verwendung anderer Reinigungsmittel wird nicht empfohlen.

Stellen Sie keine Gegenstände auf das Ladegerät und lassen Sie keine Gegenstände auf dem Ladegerät ruhen.

Stellen Sie sicher, dass das Ladekabel so positioniert ist, dass es nicht betreten, darüber gestolpert oder anderweitig beschädigt oder belastet wird. Halten Sie das Blei von Maschinen fern.

Ziehen Sie nicht am Kabel des Ladegeräts, um es von der Netzsteckdose zu trennen.

Verwenden Sie kein Verlängerungskabel, es sei denn, dies ist unbedingt erforderlich. Die Verwendung eines ungeeigneten Verlängerungskabels kann zu Feuer oder Stromschlag führen.

Versuchen Sie niemals, zwei Ladegeräte miteinander zu verbinden.

Laden Sie Batterien nicht auf und verwenden Sie das Werkzeug und die Batterien nicht an Orten, an denen die Temperatur unter 4 ° C (40 ° F) oder über 40 ° C (104 ° F) liegen kann, z. B. neben Schuppen oder Metallkonstruktionen.

Wenn Sie einen zweiten Akku laden möchten, ziehen Sie das Ladegerät aus der Steckdose und lassen Sie es mindestens 15 Minuten lang. Nach dieser Zeit können Sie einen zweiten Akku laden.

ZUSÄTZLICHE SICHERHEITSHINWEISE FÜR DAS BATTERIEPAKET UND DIE BATTERIESICHERHEIT

Verwenden Sie nur die DURATECH-Batterien, die mit dem DURATECH-Tool geliefert wurden, oder von DURATECH zugelassene Ersatzbatterien.

Verwenden Sie keine Batterien, um Geräte mit Ausnahme der von DURATECH verkauften Produkte mit Strom zu versorgen.

Laden Sie die Batterien nur mit dem DURATECH-Ladegerät auf, das mit dem Werkzeug oder von DURATECH zugelassenen Ersatzteilen geliefert wurde, und beachten Sie dabei die Anweisungen in der DURATECH-Bedienungsanleitung.

Laden Sie die Batterien nicht an Orten auf, an denen statische Elektrizität erzeugt wird, und lassen Sie die Batterien nicht mit statisch aufgeladenen Gegenständen in Berührung kommen.

Die Batterie kann bei Temperaturen zwischen 4 ° C (40°F) und 40 ° C (104 ° F) gelagert werden.

Lagern oder lassen Sie Ihren Lithium-Ionen-Akku niemals bei Temperaturen, die über den empfohlenen liegen, da sonst ein Brand auftreten kann.

Lagern Sie den Lithium-Ionen-Akku NIEMALS an einem Ort, an dem die Temperaturen leicht über den empfohlenen liegen können. Dies gilt auch für Gartenhäuser und Fahrzeuge, bei denen die Innentemperatur bei direkter Sonneneinstrahlung und an Tagen mit hohen Temperaturen gefährliche Werte erreichen kann. **BEDENKEN SIE, BEVOR SIE IHR LITHIUM-IONEN-BATTERIEPAKET IN LAGERUNG LASSEN.** Die Batterie kann bei Temperaturen zwischen 4°C (40°F) und 40°C (104°F) geladen oder betrieben werden. **LADEN SIE NIEMALS LITHIUM-IONEN-BATTERIEN UNTER ODER ÜBER DEN TEMPERATUREN AUF, DIE ANDERWEITIG EMPFOHLEN WERDEN.**

Die am besten geeigneten Temperaturen zum Laden der Batterie liegen zwischen 20°C (68°F) und 25 ° C (77°F).

Lassen Sie die Batterie nach dem Laden immer abkühlen, stellen Sie ihn nicht in eine heiße Umgebung, wie z. B. einen Metallschuppen oder

einen offenen Anhänger, der in der Sonne liegt.

Achten Sie darauf, wo das Werkzeug aufbewahrt wird. Nicht in Bereichen mit ätzenden Dämpfen, Salzlufte oder ähnlichen Bedingungen lagern. Bewahren Sie das Werkzeug in der Verpackung auf, die mit dem Werkzeug geliefert wurde.

Werfen Sie die Batterie nicht ins Feuer und stellen Sie sie nicht in einen Mikrowellenherd, einen herkömmlichen Ofen, einen Trockner oder einen Hochdruckbehälter. Unter diesen Umständen kann die Batterie explodieren.

Versuchen Sie niemals, die Batterie zu öffnen, den Akku zu beschädigen oder ihn starken Stößen auszusetzen.

Wenn das Kunststoffgehäuse des Akkus aufbricht oder Risse aufweist, stellen Sie die Verwendung sofort ein und laden Sie ihn nicht auf. Stellen Sie sicher, dass sich der Akku-Clip in gutem Zustand befindet und nicht herunterfallen kann frei vom Werkzeug. Wenn der Clip beschädigt ist oder die Verpackung aus irgendeinem Grund nicht richtig einrastet, verwenden Sie ihn nicht weiter.

Verwenden Sie die Batterie nicht weiter, wenn er ungewöhnliche Hitze, Gerüche, Farben oder Verformungen aufweist oder sich in einem ungewöhnlichen Zustand befindet.

Wenn Sie ein Auslaufen oder einen üblen Geruch feststellen, ist es besonders wichtig, die Batterie von Feuer fernzuhalten. Wenn Batterieflüssigkeit auf Ihre Haut oder Kleidung gelangt, waschen Sie sie sofort gründlich mit klarem Wasser ab. Wenn Flüssigkeit aus der Batterie in Ihre Augen gelangt, reiben Sie sich nicht die Augen. Spülen Sie Ihre Augen gut (für mindestens 10 Minuten) mit sauberem Wasser, und konsultieren Sie sofort einen Arzt.

Verwenden Sie keine auslaufende Batterie.

Behandeln Sie Batterien mit Vorsicht, um zu vermeiden, dass die Batterie mit leitenden Materialien wie Nägeln, Schrauben, Metallarmbändern, Ringen, Armbändern und Schlüsseln kurzschließt. Die Batterie kann überhitzen und Sie verbrennen.

Nachdem der Akku das Ende seiner Nutzungsdauer erreicht hat, empfehlen wir, die Materialien bei Ihrer örtlichen Gemeinderecyclingstelle zu recyceln. **VERSUCHEN SIE NICHT**, die Batteriezellen im Batteriepack auszutauschen. Reparieren oder modifizieren Sie keine Teile der Batteriepack-Baugruppe.

Machen Sie es beim Recycling nicht leitend, indem Sie ein Isolierband auf die Kontakte an der Batterie kleben.

WANN SIE DIE BATTERIE AUFLADEN

Neue Batterien werden in einem niedrigen Aufladungszustand ausgeliefert und sollten vor der Verwendung vollständig aufgeladen werden. Der Akku kann während des Gebrauchs jederzeit wieder aufgeladen werden, sofern die Packung nicht überhitzt ist.

Wenn die Batterie aufgrund einer zu geringen Spannung ausfällt oder frühere Aufgaben nicht mehr ausgeführt werden können, wird empfohlen, das Gerät nicht mehr zu verwenden und die Batterie aufzuladen.

Für die Lagerung wird empfohlen, die Batterie zwischen 50% und 75% aufzuladen. Laden Sie das Gerät mindestens einmal in 3-6 Monaten auf, um die Batterielebensdauer zu verlängern.

7) Sicherheitshinweise zum kabellosen Ratschenschlüssel

- Halten Sie das Elektrowerkzeug an den isolierten Griffflächen, wenn der Befestiger im Betrieb ein verborgenes Kabel berühren könnte. Wenn der Befestiger ein spannungsführendes Kabel berührt, könnte sich diese auch exponierte Metallteile des Elektroleiters übertragen und beim Bediener einen Stromschlag verursachen.
- Halten Sie das Werkzeug sicher fest.
- Achten Sie immer auf einen guten Stand. Achten Sie darauf, dass sich niemand unter Ihnen befindet, wenn Sie das Werkzeug in großer Höhe verwenden.
- Tragen Sie Gehörschutz.
- Prüfen Sie den Steckschlüssel vor der Installation sorgfältig auf Verschleiß, Risse oder andere Schäden.
- Halten Sie Ihre Hände von rotierenden Teilen fern.
- Berühren Sie Ratschenkopf, Steckschlüssel, Schrauben, Muttern oder Werkstück nicht sofort nach längerem Betrieb. Sie könnten extrem heiß sein und Verbrennungen der Haut verursachen.

2. LAYOUT UND AUSPACKEN

2.1 Layout (Abb. 1)

1. Auslöser
2. Verriegelungsschalter
3. Vorwärts-/Rückwärtsschalter
4. Akkuanzeige
5. Akku x2
6. LED
7. Antrieb
8. Ladegerät

2.2 Lieferumfang

Bitte überprüfen Sie die Vollständigkeit des Artikels anhand des beschriebenen Lieferumfangs. Bei Fehlteilen wenden Sie sich bitte an unser Service Center.

- Öffnen Sie die Verpackung und nehmen Sie das Gerät vorsichtig aus der Verpackung.

- Entfernen Sie das Verpackungsmaterial sowie Verpackungs- und Transportsicherungen (falls vorhanden).
- Überprüfen Sie, ob der Lieferumfang vollständig ist.
- Kontrollieren Sie das Gerät und die Zubehörteile auf Transportschäden.
- Bewahren Sie die Verpackung nach Möglichkeit bis zum Ablauf der Garantiezeit auf.

Gefahr!

Gerät und Verpackungsmaterial sind kein Kinderspielzeug! Kinder dürfen nicht mit Kunststoffbeuteln, Folien und Kleinteilen spielen! Es besteht Verschluckungs- und Erstickungsgefahr!

3. SACHGEMÄSSE VERWENDUNG

Das Werkzeug dient dem Festziehen von Tragen Sie einen Gehörschutz.

Die Einwirkung von Lärm kann Hörverlust

4. TECHNISCHE DATEN

Ladegerät	Eingang: 220 bis 240 V Wechselspannung, 50-60 Hz, 45W, Ausgang: 12,6 V Gleichspannung, 2,4 A
Akkukapazität	2000 mAh/Akku
Ladezeit	Ca. 1 Stunde
Geschwindigkeit ohne Last	0 bis 180 U/min
Antrieb	9,5 mm
Akkuspannung	Maximum 12 V/ nominal 10,8 V
Gewicht	1,2 kg
Maximales Drehmoment	65 N.m

Gefahr!

Geräusch und Vibration

Die Geräusch- und Vibrationswerte wurden entsprechend EN 62841 ermittelt.

Schalldruckpegel L_{pA}	84,63 dB(A)
Unsicherheit K_{pA}	3 dB
Schalleistungspegel L_{WA}	95,63 dB(A)
Unsicherheit K_{WA}	3 dB

bewirken. Schwingungsgesamtwerte (Vektorsumme dreier Richtungen) ermittelt entsprechend EN 62841.

Handle

Schwingungsemissionswert $a = 8,198 \text{ m/s}^2$
Unsicherheit $K = 1,5 \text{ m/s}^2$

Warnung!

Der angegebene Schwingungsemissionswert ist nach einem genormten Prüfverfahren gemessen worden und kann sich, abhängig von der Art und Weise, in der das Elektrowerkzeug verwendet wird, ändern und in Ausnahmefällen über dem angegebenen Wert liegen.

Der angegebene Schwingungsemissionswert kann zum Vergleich eines Elektrowerkzeuges mit einem anderen verwendet werden.

Der angegebene Schwingungsemissionswert kann auch zu einer einleitenden Einschätzung der Beeinträchtigung verwendet werden.

Beschränken Sie die Geräuschentwicklung und Vibration auf ein Minimum!

- Verwenden Sie nur einwandfreie Geräte.
- Warten und reinigen Sie das Gerät regelmäßig.
- Passen Sie Ihre Arbeitsweise dem Gerät an.
- Überlasten Sie das Gerät nicht.
- Lassen Sie das Gerät gegebenenfalls überprüfen.
- Schalten Sie das Gerät aus, wenn es nicht benutzt wird.
- Tragen Sie Handschuhe.

Warnung!

Restrisiken

Auch wenn Sie dieses Elektrowerkzeug vorschriftsmäßig bedienen, bleiben immer Restrisiken bestehen. Folgende Gefahren können im Zusammenhang mit der Bauweise und Ausführung dieses Elektrowerkzeuges auftreten:

- Lungenschäden, falls keine geeignete Staubschutzmaske getragen wird.
- Gehörschäden, falls kein geeigneter Gehörschutz getragen wird.
- Gesundheitsschäden, die aus Hand-Arm-Schwingungen resultieren, falls das Gerät über einen längeren Zeitraum verwendet wird oder nicht ordnungsgemäß geführt und gewartet wird.

5. MONTAGE

Warnung!

WARNING: Entfernen Sie vor dem Auswechseln oder Entfernen von Zubehör immer den Akku. Verwenden Sie nur speziell für dieses Werkzeug empfohlenes Zubehör. Anderes Zubehör könnte gefährlich sein.

5.1 Zubehör installieren und entfernen (Abb. 2)

Warnung!

Prüfen Sie, ob das Zubehör richtig angebracht ist. Falsch oder unsicher befestigtes Zubehör kann sich während des Betriebs lösen und eine Gefahr verursachen.

- Bringen Sie einen Steckschlüsseinsatz oder anderes Zubehör an, indem Sie das Zubehör am Antrieb ausrichten und fest auf das Werkzeug drücken.
- Ziehen Sie das Zubehör zum Entfernen vom Antrieb ab.

5.2 Akku einsetzen/entnehmen (Abb. 3)

- Entfernen Sie den Akku, indem Sie die Freigabetasten drücken und den Akku vom Werkzeug abziehen.
- Setzen Sie den Akku ein, indem Sie ihn in das Werkzeuggehäuse schieben. Achten Sie darauf, dass die Riegel einrasten.

6. BEDIENUNG

6.1 Aufladen (Abb. 4)

- Stellen Sie sicher, dass das von Ihnen verwendete Ladegerät zum Akku passt.
- Schließen Sie das Ladegerät an eine Steckdose an.
- Setzen Sie den Akku in den Steckplatz des Ladegerätes ein. Stellen Sie sicher, dass der Akku richtig mit dem Ladegerät in Kontakt steht. Der Ladestatus wird durch die Kontrollleuchten angezeigt. Die Betriebsanzeige schaltet sich ein.
Leuchtet rot = Aufladung.
Leuchtet grün = zur Aufladung bereit oder Aufladung abgeschlossen.
Ladegerät stoppt automatisch bei Abschluss des Ladevorgangs.
- Trennen Sie das Ladegerät bei Abschluss der Aufladung von Stromversorgung und Akku.
- Lassen Sie den Akku vor der Verwendung vollständig abkühlen.
- Bewahren Sie das Ladegerät und den Akku im Innenbereich und außerhalb der Reichweite von Kindern auf.

Akkukapazitätsanzeige

Am Werkzeug befinden sich Akkukapazitätsanzeigen. Sie können die Kapazität des Akkus prüfen, indem Sie den Auslöser drücken. Die 3 LEDs zeigen den Status der Akkukapazität.

Alle 3 LEDs sind beleuchtet:

Die Batterie ist voll geladen.

2 LED(Rot/Grün) sind beleuchtet:

Die Batterie hat eine ausreichende Restladung.

1 LED ist beleuchtet:

Der Akku ist schwach, bitte laden Sie den Akku auf.

6.2 Ein-/ausschalten

Verriegelungsschalter

Schieben Sie den Verriegelungsschalter zum Sperren des Auslösers in die Verriegelungsposition. Schieben Sie den Verriegelungsschalter zum Entsperren des Auslösers in die Freigabeposition. Der Auslöser funktioniert nicht, wenn sich der Verriegelungsschalter in der Sperreposition befindet. Bevor Sie Wartungsarbeiten durchführen, Zubehör wechseln, das Werkzeug einlagern oder längere Zeit nicht verwenden, müssen Sie immer den Auslöser sperren oder den Akku entfernen.

Starten, stoppen und Geschwindigkeit kontrollieren

Diese Werkzeuge können bei beliebiger Geschwindigkeit von 0 bis volle Geschwindigkeit betrieben werden.

- a. Drücken Sie zum Starten des Werkzeugs den Auslöser. Hinweis: Wenn der Schalter gedrückt wird, schaltet sich ein LED-Licht ein.
- b. Zum Ändern der Antriebsgeschwindigkeit können Sie den Druck auf den Schalter erhöhen oder verringern. Je weiter der Auslöser gedrückt wird, desto höher die Geschwindigkeit.
- c. Lassen Sie den Auslöser zum Stoppen los.

Vorwärts-/Rückwärtsschalter verwenden (Abb. 5)

Drehen Sie den Vorwärts-/Rückwärtsschalter zur Vorwärtsdrehung (im Uhrzeigersinn) entgegen den Uhrzeigersinn. Prüfen Sie die Drehrichtung vor der Verwendung.

Drehen Sie den Vorwärts-/Rückwärtsschalter zur Rückwärtsdrehung (gegen den Uhrzeigersinn) im Uhrzeigersinn. Prüfen Sie die Drehrichtung vor der Verwendung.

7. REINIGUNG UND WARTUNG

Gefahr!

Entfernen Sie immer den Akku, bevor Sie Anpassungen am Gerät vornehmen. Gefahr!

7.1 Reinigung

- Halten Sie alle Sicherheitsvorrichtungen, Belüftungsöffnungen und das Motorgehäuse möglichst frei von Schmutz und Staub. Wischen Sie das Gerät mit einem sauberen Tuch ab oder entfernen Sie Schmutz mit Druckluft bei geringem Druck.
- Sie sollten das Gerät immer unmittelbar nach Abschluss der Arbeit reinigen.
- Reinigen Sie das Gerät regelmäßig mit einem feuchten Tuch und etwas milder Seife. Verwenden Sie keine Reinigungs- oder Lösungsmittel; diese könnten die Kunststoffteile des Gerätes angreifen. Achten Sie darauf, dass kein Wasser in das Gerät gelangt. Durch Eindringen von Wasser in ein

Elektrowerkzeug steigt die Gefahr eines Stromschlags.

7.2 Wartung

Im Gerät befinden sich keine Teile, die zusätzliche Wartung erfordern.

8. LAGERUNG

Lagern Sie das Gerät und dessen Zubehör an einem dunklen, trockenen und frostfreiem Ort. Die optimale Lagertemperatur liegt zwischen 5 und 30 °C. Bewahren Sie das Elektrowerkzeug in der Originalverpackung auf.

9. ENTSORGUNG UND WIEDERVERWERTUNG

Das Gerät befindet sich in einer Verpackung um Transportschäden zu verhindern. Diese Verpackung ist Rohstoff und ist somit wieder verwendbar oder kann dem Rohstoffkreislauf zurückgeführt werden. Das Gerät und dessen Zubehör bestehen aus verschiedenen Materialien, wie z.B. Metall und Kunststoffe. Defekte Geräte gehören nicht in den Hausmüll. Zur fachgerechten Entsorgung sollte das Gerät an einer geeigneten Sammelstellen abgegeben werden. Wenn Ihnen keine Sammelstelle bekannt ist, sollten Sie bei der Gemeindeverwaltung nachfragen.



Umweltschutz

Dieses Produkt wurde mit einem Symbol für die Beseitigung von Elektro- und Elektronikschrott gekennzeichnet. Dies bedeutet, dass dieses Produkt nicht mit dem Hausmüll entsorgt werden darf, sondern dass es einem Sammelsystem zugeführt werden muss. Es wird dann recycelt oder demontiert, um die Umweltbelastung zu reduzieren. Elektronische und elektronische Geräte können umwelt- und gesundheitsgefährdend sein, da sie gefährliche Stoffe enthalten.



Entsorgung eines abgesaugten Batteriepacks

Bitte recyceln oder entsorgen Sie den Akku ordnungsgemäß, um natürliche Ressourcen zu schonen. Dieser Akku enthält Li-Ionen-Batterien. Wenden Sie sich an Ihre örtliche Abfallbehörde, um Informationen zum verfügbaren Recycling zu erhalten und/oder Entsorgungsmöglichkeiten. Entladen Sie Ihren Akku, indem Sie Ihr Werkzeug bedienen, und entnehmen Sie dann den Akku. Packen Sie aus dem Werkzeuggehäuse und bedecken Sie die Akkupackanschlüsse mit Hochleistungsklebeband bis Kurzschluss und Energieentladung verhindern. Versuchen Sie nicht, Komponenten zu öffnen oder zu entfernen.

EG – KONFORMITÄTSERKLÄRUNG

Hiermit erklären wir,

Hangzhou GreatStar Industrial Co., Ltd.

Add: No.35 Jiujuan Road, Jiubao Town, Hangzhou 310019, China

Dass die nachfolgende bezeichnete Maschine aufgrund der Konzipierung und Bauart sowie in der von uns in Verkehr gebrachten Ausführung den einschlägigen, grundlegenden Sicherheits- und Gesundheitsanforderungen der EG- Richtlinien(siehe Punkt 4) entspricht.

Diese Erklärung bezieht sich nur auf die Maschine in dem Zustand, in dem sie in Verkehr gebracht wurde, vom Endbenutzer nachträglich angebrachte Teile und / oder nachträglich vorgenommene Eingriffe bleiben unberücksichtigt.

1. Produkt: 12V Akku Ratschenschlüssel
2. Modell Nr.:DT105074A
3. Seriennummer: N/A.
4. Einschlägige EG Richtlinien: Machinery Directive 2006/42/EC

EMC Directive 2014/30/EU

Verwendete harmonisierte Normen: EN 62841-1:2015

EN 62841-2-2:2014

EN IEC 55014-1:2021

EN IEC 55014-2:2021



5. Dokumentations verantwortlicher: GreatStartools Germany GmbH
Brückenstraße 1, 51702, Bergneustadt, Germany
support.de@greatstartools.com
6. Additional used EC Directives: N/A



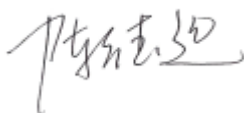



7. Date/place/Name/Authorized signature
2022-07-05/Hangzhou/CHEN DEYUAN

8. Titel des Unterzeichners
Ingenieur



SYMBOLS

	Pour réduire le risque de blessure, l'utilisateur doit lire le mode d'emploi.
	Porter une protection pour les oreilles
	Porter une protection pour les yeux
	Porter un masque contre la poussière
	Ne pas exposer à la pluie ou à l'eau.
	Porter des gants de protection
	Porter des chaussures de protection
	Ne pas brûler

	Les batteries peuvent entrer dans le cycle de l'eau si elles sont éliminées de façon inappropriée, ce qui peut être dangereux pour l'écosystème. Ne pas éliminer les batteries usagées comme un déchet municipal non trié.
	Les déchets d'équipements électriques et électroniques ne doivent pas être déposés avec les ordures ménagères. Ils doivent être collectés pour être recyclés dans des centres spécialisés. Consultez les autorités locales ou votre revendeur pour obtenir des renseignements sur l'organisation de la collecte.
 Li-Ion 	Batterie Li-Ion. Ce produit comporte un symbole de « Collecte séparée » de toutes les batteries. Il sera ensuite recyclé ou démantelé, afin de réduire l'impact sur l'environnement. Les batteries peuvent être dangereuses pour l'environnement et la santé humaine, car elles contiennent des substances dangereuses.
	Verrouiller
	Déverrouiller

Danger!

Lors de l'utilisation d'appareil, il faut respecter certaines mesures de sécurité afin d'éviter des blessures et dommages. Veuillez donc lire attentivement ce mode d'emploi/ces consignes de sécurité. Veillez à le conserver en bon état pour pouvoir accéder aux informations à tout moment. Si l'appareil doit être remis à d'autres personnes, veillez à leur remettre aussi ce mode d'emploi/ces consignes de sécurité. Nous déclinons toute responsabilité pour les accidents et dommages dus au non-respect de ce mode d'emploi et des consignes de sécurité.

1. CONSIGNES DE SÉCURITÉ

AVERTISSEMENT:

Lisez et comprenez l'ensemble de ces instructions. Le non-respect des instructions listées ci-dessous peut entraîner une décharge électrique, un incendie ou de graves blessures. Conservez ces instructions pour référence ultérieure.

Le terme « outil électrique » utilisé dans les présents avertissements fait référence à votre outil électrique alimenté sur secteur (avec fil) ou à votre outil électrique fonctionnant sur batterie (sans fil).

1) SECURITE SUR LA ZONE DE TRAVAUX

- **Gardez la zone de travaux propre et bien éclairée.** Les zones encombrées ou sombres sont propices aux accidents.
- **N'utilisez pas vos outils électriques dans un environnement explosif ou en présence de liquides inflammables, de gaz ou de poussières.** Les outils électriques créent des étincelles qui peuvent enflammer les poussières et fumées.
- **Tenez les enfants et spectateurs à l'écart de l'outil électrique lorsque vous utilisez ce dernier.** Toute distraction peut vous faire perdre le contrôle de l'outil.

2) SECURITE ELECTRIQUE

- **Les fiches des outils électriques doivent correspondre à la prise secteur utilisée. Ne modifiez jamais la fiche d'aucune façon. N'utilisez aucun adaptateur de fiche avec les outils électriques raccordés à la terre.** Les fiches non modifiées et les prises adaptées permettent de réduire le risque de décharge électrique.
- **Évitez tout contact corporel avec des surfaces reliées à la terre, comme les tuyaux, radiateurs, cuisinières et réfrigérateurs.** Vous augmentez le risque de recevoir une décharge électrique si votre corps est relié à la terre.
- **N'exposez pas les outils électriques à l'eau ou à l'humidité.** Le risque de décharge électrique augmente si de l'eau pénètre dans un outil électrique.

- **N'endommagez pas le cordon d'alimentation. N'utilisez jamais le cordon d'alimentation pour porter, tirer ou débrancher l'outil électrique. Tenez le cordon d'alimentation à l'écart de la chaleur, de l'huile, des bordures coupantes et des pièces mobiles.** Les cordons d'alimentation endommagés ou emmêlés augmentent le risque de décharge électrique.
- **Lorsque vous utilisez un outil électrique en extérieur, veillez à utiliser une rallonge adaptée aux utilisations extérieures.** L'utilisation d'une rallonge adaptée aux utilisations extérieures réduit le risque de décharge électrique.
- **Si vous devez utiliser l'outil électrique dans un endroit humide, utilisez une source d'alimentation protégée des fuites (RCD).** Utilisez le RCD pour réduire le risque de choc électrique.

3) SECURITE PERSONNELLE

- **Soyez vigilant, regardez bien ce que vous faites et faites preuve de bon sens lorsque vous utilisez un outil électrique. N'utilisez pas d'outil électrique lorsque vous êtes fatigué ou sous l'emprise de l'alcool, de drogues ou de médicaments.** Toute inattention au moment d'utiliser des outils électriques peut entraîner de graves blessures.
- **Utilisez un équipement de protection individuelle. Portez toujours une protection oculaire.** L'utilisation appropriée d'un équipement de protection comme un masque anti-poussière, des chaussures de sécurité antidérapantes, un casque de sécurité ou une protection auditive permet de réduire les dommages corporels.
- **Évitez tout démarrage accidentel. Assurez-vous que l'interrupteur est bien en position OFF (arrêt) avant de brancher l'outil à une source électrique ou de démarrer le bloc-batterie, et avant de ramasser ou de transporter l'outil.** Transporter des outils électriques en ayant le doigt sur l'interrupteur ou alimenter des outils en électricité lorsque l'interrupteur est en position ON (marche) est propice aux accidents.
- **Retirez les clés de réglage avant de mettre l'outil en marche.** Une clé fixée à la partie rotative de l'outil électrique pourrait causer des blessures corporelles.
- **Ne vous penchez pas trop. Gardez toujours les deux pieds au sol et ne perdez pas votre équilibre.** Cela permet de mieux contrôler l'outil électrique en cas d'imprévu.
- **Habillez-vous convenablement. Ne portez ni vêtements amples ni bijoux. Gardez vos cheveux et vos vêtements éloignés des pièces mobiles.** Les vêtements amples, bijoux ou cheveux longs pourraient être happés par les pièces mobiles.

■ **Si des dispositifs de connexion pour l'extraction de la poussière ou des installations de collecte sont fournis, assurez-vous de bien les connecter et de les utiliser correctement.** L'utilisation d'un dispositif de collecte de la poussière peut réduire les dangers liés à la poussière.

■ **Ne laissez pas la familiarité qui est issue d'utiliser fréquemment des outils vous rendre complaisant et ignorer les principes de sécurité des outils.** Des mouvements négligents peuvent causer de graves dommages en quelques fractions de seconde.

4) UTILISATION ET ENTRETIEN DE L'OUTIL ELECTRIQUE

■ **Ne forcez pas lorsque vous utilisez l'outil électrique. Utilisez l'outil électrique qui convient à vos travaux.** Un outil électrique adapté est plus sûr et fonctionne mieux, et vous pouvez l'utiliser à la vitesse pour laquelle il a été conçu.

■ **N'utilisez pas l'outil électrique si l'interrupteur marche/arrêt ne fonctionne pas.** Un outil électrique qui ne peut pas être contrôlé à l'aide de l'interrupteur est dangereux et doit être réparé.

■ **Débranchez la prise de la source d'alimentation ou retirez le bloc-batterie de l'outil électrique avant de réaliser des réglages, de changer des accessoires ou de ranger l'outil électrique.** De telles mesures de sécurité préventives réduisent le risque de mettre accidentellement l'outil électrique en marche.

■ **Rangez les outils électriques non utilisés hors de la portée des enfants et ne laissez pas des personnes qui ne savent pas utiliser l'outil électrique ou qui n'ont pas pris connaissance de ces instructions utiliser l'outil électrique.** Les outils électriques sont dangereux lorsqu'ils sont entre les mains d'utilisateurs inexpérimentés.

■ **Entretenez vos outils électriques. Vérifiez la dérive d'alignement ou l'attache des pièces mobiles, l'absence de pièces cassées et tout autre problème qui pourrait nuire à l'utilisation de l'outil électrique. Si votre outil électrique est endommagé, faites-le réparer avant de l'utiliser.** Beaucoup d'accidents sont dus à des outils électriques mal entretenus.

■ **Gardez les outils de coupe pointus et propres.** Des outils de coupe entretenus correctement et aux lames aiguisées sont moins susceptibles de se tordre et sont plus faciles à contrôler.

■ **Utilisez l'outil électrique, ses accessoires, ses embouts, etc. conformément à ces instructions, et en prenant en considération les conditions de travail et les travaux à réaliser.** L'utilisation de l'outil électrique pour des travaux autres que ceux pour lesquels l'outil a été conçu pourrait entraîner une situation dangereuse.

■ **Gardez la poignée et la surface à saisir sèches, propres et sans de graisse.** La poignée et surface à saisir glissantes ne permettent pas une utilisation et un contrôle sécuritaires de l'outil dans des situations inattendues.

5) REPARATION

Faites réparer votre outil électrique par un réparateur qualifié qui utilisera uniquement des pièces de rechange identiques. Cela permettra de préserver la sécurité de l'outil électrique.

6) UTILISATION ET ENTRETIEN DE LA BATTERIE DE L'OUTIL

a. Assurez-vous que l'interrupteur est bien en position OFF (arrêté) avant d'insérer la batterie. Insérer la batterie dans des outils électriques lorsque l'interrupteur est en position ON (marche) est propice aux accidents.

b. Rechargez la batterie uniquement avec le chargeur indiqué par le fabricant. Un chargeur adapté à type de batterie peut représenter un risque d'incendie s'il est utilisé avec un autre type de batterie.

c. Utilisez les outils avec les batteries spécialement conçus à cet effet. L'utilisation de tout autre batterie peut représenter un risque de blessure ou d'incendie.

d. Lorsque la batterie n'est pas utilisé, l'éloignez des autres objets métalliques tels que les trombones, pièces de monnaie, clés, clous, vis et autres petits objets métalliques pouvant créer une connexion entre les deux bornes.

Court-circuiter les deux bornes de la batterie peut provoquer des brûlures ou déclencher un incendie.

e. Du liquide peut être éjecté de la batterie en cas d'utilisation abusive. Évitez tout contact. En cas de contact accidentel, rincez à l'eau. Si le liquide entre en contact avec les yeux, rincez à l'eau puis consultez un médecin. Le liquide éjecté de la batterie peut entraîner une irritation ou des brûlures.

INSTRUCTIONS DE SECURITE SUPPLEMENTAIRES RELATIVES AU CHARGEUR

Votre outil DURATECH fonctionnant avec batteries lithium-ion ne peut être chargé qu'avec le chargeur DURATECH spécifiquement conçu et fourni avec l'outil.

L'UTILISATION DE TOUT AUTRE TYPE DE CHARGEUR EST DANGEREUSE. N'essayez pas de charger la batterie avec un autre chargeur que celui qui est fourni.

Avant d'utiliser le chargeur, lisez toutes les instructions, étiquettes et avertissements du chargeur et du bloc-batterie, ainsi que les instructions relatives à l'utilisation de la batterie.

N'utilisez pas le chargeur s'il a été soumis à un choc violent, s'il est tombé ou s'il a été endommagé de

tout autre façon. Apportez-le dans un centre de service agréé pour qu'il soit contrôlé ou réparé.

Ne démontez pas le chargeur. L'ouverture ou le retrait des couvercles risque de vous exposer à des tensions dangereuses et à d'autres dangers. Un réassemblage incorrect peut entraîner une décharge électrique au moment où vous réutiliserez l'outil ou le chargeur. Apportez le chargeur à un centre de réparation des outils électriques lorsqu'un entretien ou une réparation est nécessaire.

⚠ DANGER. Si la batterie est fissurée ou endommagée de tout autre façon, ne la branchez pas sur le chargeur.

Ne branchez rien d'autre que votre outil DURATECH sur le chargeur, car les autres objets pourraient toucher des points de tension dangereuse ou provoquer des courts-circuits, et entraîner ainsi un incendie ou une décharge électrique.

Ne placez ni l'outil ni le chargeur sur une surface irrégulière, car une chute pourrait causer de graves dommages.

Ne placez jamais l'outil ou le chargeur à proximité ou à côté d'une source de chaleur, comme un radiateur ou un chauffage.

N'utilisez pas le chargeur dans un placard ou tout autre endroit clos à moins qu'une ventilation adéquate ne soit fournie.

Utilisez le chargeur uniquement à l'intérieur.

⚠ AVERTISSEMENT. Ne laissez pas le liquide entrer en contact avec le chargeur. Il y a un risque de décharge électrique. Ne placez ni l'outil ni le chargeur de la batterie à proximité d'eau, comme un évier, un lavabo ou des toilettes. Ne renversez aucun liquide sur l'outil ou le chargeur. Tout liquide renversé peut provoquer un court-circuit pouvant endommager le produit et créant un risque d'incendie ou de décharge électrique.

Pour réduire le risque de décharge électrique, débranchez le chargeur de l'alimentation électrique avant de le nettoyer. Utilisez un chiffon humide pour nettoyer l'outil ou le chargeur. Il est déconseillé d'utiliser tout autre produit nettoyant.

Ne posez aucun objet sur le chargeur ni ne laissez reposer aucun objet dessus.

Assurez-vous que le câble du chargeur se trouve dans un endroit où on ne risque pas de marcher ou de trébucher dessus, et où il ne risque pas d'être endommagé ou soumis à une tension excessive. Tenez le fil à l'écart des équipements en marche.

Ne tirez pas sur le fil du chargeur pour le débrancher de la prise secteur.

N'utilisez pas de rallonge à moins que cela ne soit absolument nécessaire. L'utilisation d'une rallonge inadaptée peut entraîner un risque d'incendie, de décharge électrique ou d'électrocution.

N'essayez jamais de brancher deux chargeurs ensemble.

Ne chargez pas les batteries, ou n'utilisez pas l'outil et la batterie dans des endroits où les températures sont inférieures à 40 °F (4 °C) ou supérieures à 104 °F (40 °C), comme dans des remises ou à côté de structures métalliques.

Si vous souhaitez charger la deuxième batterie, débranchez le chargeur de l'alimentation secteur et laissez-le refroidir pendant au moins 15 minutes. Passé ce délai, vous pouvez charger la deuxième batterie.

INSTRUCTIONS DE SECURITE SUPPLEMENTAIRES RELATIVES A LA BATTERIE BLOC ET A LA BATTERIE

Utilisez uniquement les batteries DURATECH fournies avec l'outil DURATECH ou les batteries de remplacement approuvées par DURATECH.

N'utilisez pas la batterie pour alimenter un autre appareil autre que l'outil DURATECH qui a été vendu avec.

Chargez la batterie uniquement avec le chargeur DURATECH fourni avec l'outil ou avec les batteries de remplacement approuvées par DURATECH, et conformément au mode d'emploi DURATECH.

Ne chargez pas la batterie dans un environnement rempli d'électricité statique et ne laissez pas la batterie toucher un objet électrostatiquement chargé.

La batterie peut être stockée à des températures comprises entre 40 °F (4 °C) et 104 °F (40 °C).

Ne stockez jamais ou n'exposez jamais une batterie lithium-ion à des températures supérieures car sinon un incendie pourrait se déclarer.

NE stockez PAS la batterie lithium-ion dans un endroit où la température peut facilement atteindre des températures supérieures à celles recommandées. Cela inclut les remises, ainsi que les véhicules où la température intérieure peut monter dangereusement lorsqu'ils sont exposés à la lumière du soleil ou lors des jours de forte chaleur. REFLECHISSEZ-BIEN AVANT DE STOCKER VOTRE BATTERIE LITHIUM-ION.

Vous pouvez charger ou utiliser la batterie à des températures comprises entre 40 °F (4 °C) et 104 °F (40 °C). NE CHARGEZ JAMAIS VOTRE BATTERIE LITHIUM-ION A DES TEMPERATURES INFÉRIEURES OU SUPÉRIEURES AUX RECOMMANDATIONS, CAR SINON UN INCENDIE POURRAIT SE DÉCLARER OU la batterie POURRAIT ÊTRE ENDOMMAGÉ.

Les températures les plus adaptées au chargement de la batterie sont comprises entre 68 °F (20 °C) et 77 °F (25 °C).

Laissez toujours la batterie refroidir une fois le chargement terminé. Ne le placez pas dans un environnement chaud tel qu'une remise métallique ou une remorque ouverte laissée en plein soleil.

Faites attention à l'endroit où l'outil est stocké. Ne

stockez pas l'outil dans un endroit rempli de vapeurs corrosives, d'un air salin ou autres conditions similaires. Essayez de stocker l'outil dans son emballage d'origine.

Ne jetez pas la batterie au feu. Ne mettez pas la batterie dans un micro-ondes, ni dans un four conventionnel, ni dans un sèche-linge, ni dans un récipient haute pression. Dans ces conditions, la batterie risque d'exploser.

N'essayez jamais d'ouvrir la batterie, de perforez la batterie ou de soumettre la batterie à des chocs importants.

Si le boîtier en plastique de la batterie s'ouvre ou se fissure, cessez immédiatement de l'utiliser et ne le rechargez pas. Assurez-vous que la fixation de batterie est en bon état et qu'elle empêchera la batterie de tomber de l'outil. Si l'attache est endommagée ou si pour une raison quelconque elle ne retient pas la batterie, cessez d'utiliser l'outil.

Cessez d'utiliser la batterie en cas de chaleur, odeur, couleur ou déformation anormale, ou en cas de situation anormale.

Si vous détectez une fuite ou une odeur nauséabonde, il importe tout particulièrement de tenir la batterie éloignée du feu. Si le liquide de la batterie fuit sur votre peau ou sur vos vêtements, rincez immédiatement et abondamment à l'eau. Si le liquide qui fuit de la batterie entre en contact avec vos yeux, ne les frottez pas. Rincez-les abondamment à l'eau (pendant au moins 10 minutes), et consultez immédiatement un médecin.

N'utilisez pas une batterie qui fuit.

Manipulez la batterie avec précaution pour éviter de la court-circuiter avec des matériaux conducteurs tels que des clous, vis, bracelets de montre métalliques, bagues, bracelets et clés. La batterie risque de surchauffer et de vous brûler.

Une fois que la batterie a atteint la fin de sa durée de vie, nous vous conseillons de la recycler dans un centre de recyclage. N'essayez PAS de remplacer les éléments de la batterie, ni de réparer ou de modifier ces éléments.

Au moment de recycler la batterie, faites en sorte de l'isoler en mettant du ruban isolant sur ses bornes.

A QUEL MOMENT FAUT-IL CHARGER LA BATTERIE ?

Les batteries neuves sont expédiées peu chargées et doivent être complètement chargées avant utilisation. La batterie peut être rechargé à tout moment durant l'utilisation, à condition qu'il ne subisse pas de surchauffe.

Si la batterie commence à s'éteindre en raison d'une basse tension, ou si des tâches réalisées précédemment ne peuvent plus l'être, il est conseillé de cesser l'utilisation de l'outil et de recharger la batterie.

Pour le stockage, il est conseillé de charger la batterie à 50-75 %. Chargez l'appareil au moins une fois tous

les 3 à 6 mois afin de prolonger la durée de vie de la batterie.

7) Avertissements de sécurité relatifs à la clé à cliquet sans fil

- Tenez l'outil électrique par les surfaces de préhension isolées, lorsque vous effectuez une opération où l'élément de fixation peut entrer en contact avec des fils cachés. Les éléments de fixation en contact avec un fil « sous tension » peuvent rendre les parties métalliques exposées de l'outil électrique « sous tension » et causer une décharge électrique à l'utilisateur.
- Tenez fermement l'outil.
- Veillez toujours à avoir une bonne position d'équilibre. Assurez-vous que personne ne se trouve en dessous lorsque vous utilisez l'outil en hauteur.
- Utilisez des protections auditives.
- Contrôlez attentivement la douille à impact à la recherche d'usure, de fissures ou de dommages avant l'installation.
- Maintenez vos mains à l'écart des pièces rotatives.
- Ne touchez pas la tête à cliquet, la douille à impact, le boulon, l'écrou ou la pièce de travail immédiatement après un fonctionnement prolongé. Ces éléments peuvent être extrêmement chauds et brûler votre peau.

2. DISPOSITION ET DÉBALLAGE

2.1 Disposition (Fig. 1)

1. Interrupteur à palette
2. Commutateur de verrouillage
3. Bouton à bascule R/F (R : arrière F : avant)
4. Indicateur lumineux de la batterie
5. Batterie x 2
6. LED
7. Dispositif d'entraînement
8. Chargeur

2.2 Volume de livraison

Veuillez contrôler si l'article est complet à l'aide de la description du volume de livraison. S'il manque des pièces, contactez notre centre de service s'il vous plaît.

- Ouvrez l'emballage et prenez l'appareil en le sortant avec précaution de l'emballage.
- Retirez le matériel d'emballage tout comme les sécurités d'emballage et de transport (s'il y en a).
- Vérifiez si la livraison est bien complète.
- Contrôlez si l'appareil et ses accessoires ne sont pas endommagés par le transport.

- Conservez l'emballage autant que possible jusqu'à la fin de la période de garantie.

Danger!

L'appareil et le matériel d'emballage ne sont pas des jouets ! Il est interdit de laisser des enfants jouer avec des sacs et des films en plastique et avec des pièces de petite taille. Ils risquent de les avaler et de s'étouffer !

3.UTILISATION CORRECTE

L'outil est destiné à serrer des boulons et des écrous.

4. Données techniques

Chargeur	Entrée :220-240 V~, 50-60 Hz 45W, Sortie :12,6 V CC, 2,4 A
Capacité de la batterie	2000 mAh/bloc batterie
Durée de charge	Environ 1 heure
Vitesse sans charge	0 - 180 tr/min
Dispositif d'entraînement	9,5 mm
Tension de la batterie	Maximum 12 V/ Nominale 10,8 V
Poids	1,2 kg
Couple maximum	65 N.m

Danger!

Bruit et vibration

Les valeurs de bruit et de vibration ont été déterminées conformément à la norme EN 62841.

Niveau de pression acoustique L_{pA}	84,63 dB(A)
Imprecision K_{WA}	3 dB
Niveau de puissance acoustique L_{WA}	95,63 dB(A)
Imprecision K_{WA}	3 dB

Portez une protection acoustique.

L'exposition au bruit peut entraîner la perte de l'ouïe.

Les valeurs totales des vibrations (somme des vecteurs de trois directions) ont été déterminées conformément à EN 62841.

Valeur d'émission de vibration $a = 8,198 \text{ m/s}^2$
Insécurité $K = 1,5 \text{ m/s}^2$

Avertissement !

La valeur d'émission de vibration a été mesurée selon une méthode d'essai normée et peut être modifiée,

en

fonction du type d'emploi de l'outil électrique ; elle peut dans certains cas exceptionnels être supérieure à la valeur indiquée.

La valeur d'émission de vibration indiquée peut être utilisée pour comparer un outil électrique à un autre.

La valeur d'émission de vibration indiquée peut également être utilisée pour estimer l'altération au début.

Limitez le niveau sonore et les vibrations à un minimum !

- Utilisez exclusivement des appareils en excellent état.
- Entretenez et nettoyez l'appareil régulièrement.
- Adaptez votre façon de travailler à l'appareil.
- Ne surchargez pas l'appareil.
- Faites contrôler l'appareil le cas échéant.
- Mettez l'appareil hors circuit lorsque vous ne l'utilisez pas.
- Portez des gants.

Prudence !

Risques résiduels

Même en utilisant cet outil électrique conformément aux prescriptions, il reste toujours des risques résiduels. Les dangers suivants peuvent apparaître en rapport avec la construction et le modèle de cet outil électrique :

- Lésions des poumons si aucun masque antipoussière adéquat n'est porté.
- Déficience auditive si aucun casque anti-bruit approprié n'est porté.
- Atteintes à la santé issues des vibrations main-bras, si l'appareil est utilisé pendant une longue période ou s'il n'a pas été employé ou entretenu dans les règles de l'art.

5. ASSEMBLAGE

Attention !

AVERTISSEMENT : Enlevez toujours le bloc batterie avant de changer ou d'enlever des accessoires. Utilisez uniquement les accessoires spécifiquement recommandés pour cet outil. Les autres accessoires peuvent être dangereux.

5.1 Installation et retrait des accessoires (Fig. 2)

Attention !

Vérifiez que les accessoires sont correctement fixés. Des accessoires fixés de manière incorrecte ou non sécurisée peuvent se desserrer pendant l'utilisation et entraîner un danger.

- Pour fixer une douille ou un autre accessoire, alignez l'accessoire avec le dispositif d'entraînement et poussez-le fermement sur l'outil.

- Pour enlever l'accessoire, retirez l'accessoire du dispositif d'entraînement.

5.2 Insertion/retrait de la batterie (Fig. 3)

- Pour enlever la batterie, appuyez sur les boutons de déverrouillage et retirez le bloc-batterie de l'outil.
- Pour insérer la batterie, faites coulisser le bloc-batterie dans le corps de l'outil. Assurez-vous qu'il s'enclenche bien en place.

6. UTILISATION

6.1 Charge (Fig.4)

- Assurez-vous que le chargeur que vous utilisez est compatible avec le bloc-batterie.
- Insérez le chargeur dans l'alimentation électrique.
- Insérez la batterie dans l'emplacement du chargeur. Assurez-vous que le contact avec le chargeur est correct. L'état de charge est indiqué par les témoins lumineux. L'indicateur d'alimentation s'allume.

Lumière rouge=charge en cours.

Lumière verte = Prêt pour la charge ou charge terminée.

Le chargeur s'arrête automatiquement une fois la charge terminée.

- Débranchez le chargeur et déconnectez-le du bloc-batterie une fois terminé.
- Laissez le bloc-batterie refroidir complètement avant de l'utiliser.
- Rangez le chargeur et le bloc-batterie à l'intérieur, hors de portée des enfants.

Indicateur de capacité de la batterie

Des indicateurs de capacité de la batterie sont présents sur l'outil, vous pouvez consulter le statut de la capacité de la batterie si vous appuyez sur l'interrupteur à palette. Ces 3 LED indiquent le statut du niveau de capacité de la batterie.

Les 3 LED (ROUGE / JAUNE / VERT) sont allumées:

La batterie est complètement chargée.

2 LED (ROUGE / JAUNE) sont allumées:

La puissance restante de la batterie est suffisante.

1 LED (ROUGE) est allumée:

La batterie est faible, veuillez la charger.

6.2 Mise en marche/arrêt

Commutateur de verrouillage

Pour verrouiller l'interrupteur à palette, faites coulisser le commutateur de verrouillage en position verrouillée. Pour déverrouiller l'interrupteur à palette, faites coulisser le commutateur de verrouillage en position déverrouillée. L'interrupteur à palette ne

fonctionne pas si le commutateur de verrouillage est en position verrouillée. Verrouillez toujours l'interrupteur à palette ou enlevez le bloc-batterie avant d'effectuer la maintenance, de changer des accessoires, de ranger l'outil et chaque fois que l'outil n'est pas utilisé.

Démarrage, arrêt et contrôle de la vitesse

Ces outils peuvent être utilisés à n'importe quelle vitesse, de 0 à la vitesse maximale.

- Pour démarrer l'outil, appuyez sur l'interrupteur à palette. REMARQUE : Une lumière LED s'allume lorsque l'interrupteur est actionné.
- Pour faire varier la vitesse d'entraînement, augmentez ou diminuez la pression sur l'interrupteur. Plus l'interrupteur est enfoncé, plus la vitesse est élevée.
- Pour arrêter l'outil, relâchez l'interrupteur.

Utilisation du bouton à bascule Avant/Arrière (Fig. 5)

Pour une rotation en avant (dans le sens des aiguilles d'une montre), tournez le bouton à bascule avant/arrière dans le sens inverse des aiguilles d'une montre. Vérifiez le sens de rotation avant utilisation.

Pour une rotation en arrière (dans le sens inverse des aiguilles d'une montre), tournez le bouton à bascule avant/arrière dans le sens des aiguilles d'une montre. Vérifiez le sens de rotation avant utilisation.

7. NETTOYAGE, MAINTENANCE

Danger !

Enlevez toujours le bloc-batterie avant de procéder à des réglages sur l'équipement.

7.1 Nettoyage

- Maintenez tous les dispositifs de sécurité, les événements d'aération et le logement du moteur exempts de saleté et de poussière dans la mesure du possible. Essayez l'équipement avec un chiffon propre ou soufflez dessus avec de l'air comprimé à basse pression.
- Nous vous conseillons de toujours nettoyer l'appareil immédiatement après avoir terminé de l'utiliser.
- Nettoyez régulièrement l'équipement avec un chiffon humide et du savon doux. N'utilisez pas de solvants ou de produits de nettoyage ; ils peuvent attaquer les pièces en plastique de l'équipement. Assurez-vous que de l'eau ne peut pas s'infiltrer dans l'appareil. La pénétration d'eau dans un outil électrique augmente le risque de décharge électrique.

7.2 Maintenance

Aucune pièce à l'intérieur de l'équipement ne nécessite une maintenance supplémentaire.

8. STOCKAGE

Entreposez l'appareil et ses accessoires dans un endroit sombre, sec et à l'abri du gel tout comme inaccessible aux enfants. La température de stockage optimale est comprise entre 5 et 30 °C. Conservez l'outil électrique dans l'emballage d'origine.

9. MISE AU REBUT ET RECYCLAGE

L'appareil se trouve dans un emballage permettant d'éviter les dommages dus au transport. Cet emballage est une matière première et peut donc être réutilisé ultérieurement ou être réintroduit dans le circuit des matières premières. L'appareil et ses accessoires sont en matériaux divers, comme par ex. des métaux et matières plastiques. Les appareils défectueux ne doivent pas être jetés dans les poubelles domestiques. Pour une mise au rebut conforme à la réglementation, l'appareil doit être déposé dans un centre de collecte approprié. Si vous ne connaissez pas de centre de collecte, veuillez vous renseigner auprès de l'administration de votre commune.



Protection de l'environnement

Ce produit a été marqué d'un symbole relatif à l'élimination des déchets électriques et électroniques. Cela signifie que ce produit ne doit pas être jeté avec les ordures ménagères, mais qu'il doit être retourné au système de collecte. Il sera ensuite recyclé ou démantelé afin de réduire l'impact sur l'environnement. Les équipements électriques et électroniques peuvent nuire à l'environnement et à la santé humaine car ils contiennent des substances dangereuses.



Élimination des batteries épuisées

Afin de préserver les ressources naturelles, veuillez recycler ou jeter les batteries de manière appropriée. Elle contient des batteries Li-ion. Consultez votre autorité de traitement des déchets locale pour obtenir des informations sur le recyclage disponible et / ou options d'élimination. Déchargez votre batterie en utilisant votre outil, puis retirez la batterie. À partir du boîtier de l'outil, couvrez les connexions des batteries avec du ruban adhésif lourd pour éviter le court-circuit et la décharge d'énergie. N'essayez pas d'ouvrir ou de retirer les composants.

CE-DÉCLARATION DE CONFORMITÉ

Ci-joint nous,

Hangzhou GreatStar Industrial Co., Ltd.

Add: No.35 Jiuhuan Road, Jiubao Town, Hangzhou 310019, China

Déclarons que l'appareil suivant est conforme aux exigences de sécurité et de santé de base appropriée des directives CE (voir article 4) selon la conception et le type que nous publions, tel que mis en circulation par nous. Cette déclaration concerne exclusivement les machines en l'état dans lequel elles ont été mises sur le marché et exclut les composants qui sont ajoutés et / ou les opérations effectuées ultérieurement par l'utilisateur final.

1. Produit: : 12V Clé à cliquet sans fil

2. Nom du modèle:DT105074A

3. Numérodésérie: N/A

4. Directives CE applicables:Directive aux machines 2006/42/EC
EMC Directive 2014/30/EU

Standards Harmonisés Utilisés: EN 62841-1:2015

EN 62841-2-2:2014

EN IEC 55014-1:2021

EN IEC 55014-2:2021

5. Responsable de la documentation:GreatStartools Germany GmbH
Brückenstraße 1, 51702, Bergneustadt, Germany
support.de@greatstartools.com

6. Directives CE supplémentaires appliquées: N/A

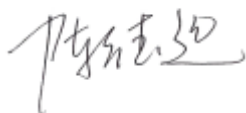

7. Date/Lieu/Nom/Signature autorisée
2022-07-05/HangZhou/CHEN DEYUAN

8. Titre du signataire:
Ingénieur



SIMBOLI

	Per ridurre il rischio di lesioni, l'utente deve leggere il manuale di istruzioni
	Indossare protezione per le orecchie
	Indossare protezione per gli occhi
	Indossare una mascherina antipolvere
	Non esporre alla pioggia o all'acqua
	Indossare guanti protettivi.
	Calzature protettive
	Non bruciare

	Se smaltite in maniera scorretta, le batterie potrebbero entrare nel ciclo dell'acqua, con conseguenti rischi per l'ambiente. Non smaltire le batterie esaurite nei rifiuti generici
	I prodotti elettrici non possono essere gettati tra i rifiuti domestici. L'apparecchio da rottamare deve essere portato al centro di riciclaggio per un corretto trattamento. Controllare con le autorità locali o con il rivenditore per localizzare il centro di riciclaggio più vicino.
 Li-Ion	Batteria agli ioni di litio (Li-Ion). Questo prodotto è stato contrassegnato con un simbolo riguardante la raccolta differenziata per tutti i pacchi batteria. La batteria sarà poi riciclata o demolita allo scopo di ridurre l'impatto ambientale. I pacchi batteria possono costituire un pericolo per l'ambiente e per la salute umana in quanto contengono sostanze pericolose.
	Blocco
	Sblocca

Pericolo!

Nell'usare gli apparecchi si devono rispettare diverse avvertenze di sicurezza per evitare lesioni e danni. Quindi leggete attentamente queste istruzioni per l'uso/le avvertenze di sicurezza. Conservate bene le informazioni per averle a disposizione in qualsiasi momento. Se date l'apparecchio ad altre persone, consegnate queste istruzioni per l'uso/le avvertenze di sicurezza insieme all'apparecchio. Non ci assumiamo qualsiasi responsabilità per incidenti o danni causati dal mancato rispetto di queste istruzioni e delle avvertenze di sicurezza.

1. AVVERTENZE SULLA SICUREZZA

ATTENZIONE:

Leggere e comprendere tutte le istruzioni. La mancata osservanza delle avvertenze e delle istruzioni può provocare scosse elettriche, incendi e/o lesioni gravi. Conservare tutte le avvertenze e le istruzioni per riferimento futuro. Il termine "utensile elettrico" nelle avvertenze si riferisce all'utensile elettrico alimentato dalla rete (con cavo) o a batteria (senza cavo).

1) SICUREZZA DELL'AREA DI LAVORO

- **Mantenere l'area di lavoro pulita e ben illuminata.** Aree disordinate o buie possono causare incidenti.
- **Non azionare gli utensili elettrici in atmosfere esplosive, come ad esempio in presenza di liquidi, gas o polveri infiammabili.** Gli utensili elettrici creano scintille che possono accendere la polvere o i fumi.
- **Tenere lontani i bambini e gli accompagnatori durante l'uso di un utensile elettrico.** Le distrazioni possono causare la perdita del controllo.

2) SICUREZZA ELETTRICA

- **Le spine degli utensili elettrici devono corrispondere alla presa di corrente. Non modificare mai la spina in alcun modo. Non utilizzare spine adattatrici con utensili elettrici con messa a terra.** Spine non modificate e prese corrispondenti riducono il rischio di scosse elettriche.
- **Evitare il contatto del corpo con superfici collegate a terra o messe a terra, come tubi, radiatori, generatori e apparecchi di refrigerazione.** Se il corpo è collegato a terra o messo a terra, il rischio di scosse elettriche è maggiore.
- **Non esporre gli utensili elettrici a pioggia o umidità.** L'ingresso di acqua in un utensile elettrico aumenta il rischio di scosse elettriche.
- **Non utilizzare impropriamente il cavo. Non utilizzare mai il cavo per trasportare, tirare o scollegare l'utensile elettrico. Tenere il cavo lontano da fonti di calore, olio, spigoli vivi o parti in movimento.** Cavi danneggiati o impigliati aumentano il rischio di scosse elettriche.

- **Quando si utilizza un attrezzo elettrico all'aperto, utilizzare una prolunga adatta per l'uso all'esterno.** L'uso di una prolunga per uso esterno riduce il rischio di scosse elettriche.
- **Se è inevitabile utilizzare un utensile elettrico in un luogo umido, utilizzare un'alimentazione protetta da dispositivo a corrente residua (RCD).** L'uso di RCD riduce il rischio di scosse elettriche.

3) SICUREZZA PERSONALE

- **Stare attenti, prestare attenzione a ciò che si sta facendo e usare il buon senso quando si utilizza un utensile elettrico. Non utilizzare un utensile elettrico quando si è stanchi o sotto l'effetto di droghe, alcool o farmaci.** Un momento di disattenzione durante l'uso di utensili elettrici può causare gravi lesioni personali.
- **Utilizzare dispositivi di protezione individuale. Indossare sempre occhiali protettivi.** I dispositivi di protezione come la maschera anti-polvere, le scarpe di sicurezza antiscivolo, il cappello rigido o la protezione dell'udito utilizzati in condizioni adeguate ridurranno le lesioni personali.
- **Evitare l'avviamento involontario. Accertarsi che l'interruttore sia in posizione off prima di collegarlo alla fonte di alimentazione e/o al pacco batteria, sollevando o trasportando l'attrezzo.** Portare gli utensili elettrici con il dito sull'interruttore o gli utensili elettrici energizzanti che hanno l'interruttore acceso rappresentano un pericolo di incidenti.
- **Rimuovere qualsiasi chiave di regolazione o altra chiave prima di accendere l'utensile elettrico.** Una chiavetta o una chiave rimasta attaccata ad una parte rotante dell'attrezzo elettrico può causare lesioni personali.
- **Non oltrepassare il raggio d'azione. Mantenere sempre una posizione corretta e l'equilibrio.** Ciò consente un migliore controllo dell'utensile elettrico in situazioni impreviste.
- **Indossare un abbigliamento adeguato. Non indossare abiti larghi o gioielli. Tenere i capelli, gli indumenti e i guanti lontani da parti in movimento.** Vestiti slacciati, gioielli o capelli lunghi possono rimanere impigliati nelle parti in movimento.
- **Se sono previsti dispositivi per il collegamento di impianti di aspirazione e di raccolta della polvere, assicurarsi che questi siano collegati e utilizzati correttamente.** L'uso di impianti di raccolta della polvere può ridurre i rischi legati alla polvere.
- **Non lasciare che la familiarità acquisita con l'uso frequente degli strumenti ti consenta di diventare compiacente e di ignorare i principi di sicurezza degli strumenti.** Un'azione negligente può causare gravi lesioni in una frazione di secondo.

4) USO E CURA DEGLI UTENSILI ELETTRICI

- **Non forzare l'utensile elettrico. Utilizzare l'utensile elettrico adatto alla propria applicazione.** L'utensile elettrico corretto svolgerà un lavoro migliore e più sicuro al ritmo per il quale è stato progettato.
- **Non utilizzare l'utensile elettrico se l'interruttore non lo accende e non lo spegne.** Qualsiasi utensile elettrico che non può essere controllato con l'interruttore è pericoloso e deve essere riparato.
- **Scollegare la spina dalla fonte di alimentazione e/o il pacco batteria dall'utensile elettrico prima di effettuare qualsiasi regolazione, cambiare gli accessori o riporre gli utensili elettrici.** Tali misure di sicurezza preventive riducono il rischio di avviamento accidentale dell'utensile elettrico.
- **Conservare gli utensili elettrici inutilizzabili fuori dalla portata dei bambini e non permettere a persone che non hanno familiarità con l'utensile elettrico o con le presenti istruzioni di utilizzare l'utensile elettrico.** Gli utensili elettrici sono pericolosi nelle mani di utenti non addestrati.
- **Manutenzione degli utensili elettrici. Controllare l'eventuale disallineamento o collegamento di parti in movimento, rottura di parti e qualsiasi altra condizione che possa influire sul funzionamento dell'utensile elettrico. Se danneggiato, far riparare l'utensile elettrico prima dell'uso.** Molti incidenti sono causati da una cattiva manutenzione degli utensili elettrici.
- **Mantenere gli utensili da taglio affilati e puliti.** Utensili da taglio correttamente mantenuti con bordi taglienti affilati hanno meno probabilità di attecchirsi e sono più facili da controllare.
- **Utilizzare l'utensile elettrico, gli accessori, le punte degli utensili, ecc. in conformità alle presenti istruzioni, tenendo conto delle condizioni di lavoro e del lavoro da eseguire.** L'uso dell'utensile elettrico per operazioni diverse da quelle previste può provocare una situazione di pericolo.
- **Mantenere le maniglie e le superfici di presa asciutte, pulite e prive di olio e grasso.** Le impugnature scivolose e le superfici di presa non consentono la manipolazione e il controllo sicuri dell'utensile in situazioni impreviste.

5) SERVIZIO

Far riparare l'utensile elettrico da un tecnico qualificato utilizzando solo pezzi di ricambio originali. In questo modo si garantisce il mantenimento della sicurezza dell'utensile elettrico.

6) Uso e manutenzione dell'utensile a batteria

- a. Assicurarsi che l'interruttore sia in posizione off prima di inserire il pacco batteria. L'inserimento del pacco batteria negli utensili elettrici accesi può causare incidenti.

- b. Ricaricare solo con il caricabatterie specificato dal produttore. Un caricabatterie adatto ad un determinato tipo di pacco batteria può essere rischio di incendio se utilizzato con un altro pacco batteria.
- c. Utilizzare gli utensili elettrici solo con i pacchi batteria appositamente predisposti. L'uso di qualsiasi altro pacco batteria può provocare un rischio di lesioni e di incendio.
- d. Quando il pacco batteria non viene utilizzato, tenerlo lontano dagli altri oggetti metallici come graffette, monete, chiavi, chiodi, viti o altri piccoli oggetti metallici che possono favorire un collegamento da un terminale all'altro.
Il cortocircuito tra i terminali della batteria può causare ustioni o incendi.
- e. In condizioni sfavorevoli, il liquido può essere espulso dalla batteria; evitare il contatto. In caso di contatto accidentale, sciacquare con acqua. Se il liquido entra in contatto con gli occhi, consultare un medico. Il liquido espulso dalla batteria può causare irritazione o ustioni.

ULTERIORI ISTRUZIONI DI SICUREZZA PER IL CARICABATTERIE

L'attrezzo DURATECH con batterie agli ioni di litio può essere caricato solo con il caricabatterie specifico DURATECH agli ioni di litio progettato appositamente e acquistato insieme all'attrezzo.

È PERICOLOSO UTILIZZARE QUALSIASI ALTRO CARICABATTERIE PER CARICARE L'UTENSILE.

Non tentare di caricare il pacco batteria con un caricabatterie diverso da quello in dotazione.

Prima di utilizzare il caricabatterie, leggere tutte le istruzioni, le etichette e i simboli di avvertimento sul caricabatterie e sul pacco batterie, nonché le istruzioni per l'uso del pacco batteria.

Non utilizzare il caricabatterie se ha subito forti urti, cadute o comunque risulta danneggiato. Portare il caricabatterie presso un centro di assistenza autorizzato per un controllo o una riparazione.

Non smontare il caricabatterie. L'apertura o la rimozione delle coperture può esporre l'utente a tensioni pericolose o altri rischi. Un rimontaggio non corretto può causare scosse elettriche quando si utilizza nuovamente l'attrezzo o il caricabatterie. Portare il caricabatterie in un centro di riparazione di elettroattrezzi quando sono necessari interventi di manutenzione o riparazione.

 **PERICOLO.** Se il pacco batteria è crepato o danneggiato in qualsiasi altro modo, non inserirlo nel caricabatterie

Collegare esclusivamente l'utensile DURATECH al caricabatterie, poiché altri oggetti possono toccare punti di tensione pericolosi o cortocircuitare parti che potrebbero portare a incendi o scosse elettriche.

Non collocare l'utensile o il caricabatterie su una superficie irregolare, poiché una caduta potrebbe causare gravi danni.

Non posizionare mai l'utensile o il caricabatterie vicino o sopra una fonte di calore come un radiatore o un impianto di riscaldamento.

Non utilizzare il caricabatterie in un alloggiamento o in un altro contenitore, a meno che non sia presente un'adeguata ventilazione.

Utilizzare il caricabatterie solo all'interno.

⚠ AVVERTENZA. Non lasciare che alcun liquido entri in contatto con il caricabatterie. Pericolo di scosse elettriche. Non posizionare l'utensile o il caricabatterie

vicino all'acqua, ad esempio vicino a un lavandino, una bacinella o una toilette. Non versare alcun tipo di liquido sull'attrezzo o sul caricabatterie. In caso contrario, le parti potrebbero andare in cortocircuito, causando danni al prodotto e creando il rischio di incendio o scossa elettrica.

Per ridurre il rischio di scossa elettrica, scollegare il caricabatterie dall'alimentazione elettrica prima di provare a pulirlo. Per pulire l'utensile o il caricabatterie, utilizzare un panno umido. Si sconsiglia l'uso di altri detersivi.

Non appoggiare alcun oggetto sul caricabatterie e non far posare alcunché su di esso.

Assicurarsi che il cavo del caricabatterie sia posizionato in modo che non possa essere calpestato, che non possa far inciampare o che non sia altrimenti soggetto a danni o sollecitazioni. Tenere il cavo lontano da macchinari in funzione.

Non tirare il cavo del caricabatterie per scollegarlo dalla presa di corrente.

Non utilizzare una prolunga, a meno che non sia assolutamente necessario. L'uso di una prolunga inadeguata può essere rischio di incendio, scossa elettrica o elettrocuzione.

Non tentare mai di collegare due caricabatterie insieme.

Non caricare le batterie o utilizzare l'attrezzo e il pacco batteria in luoghi in cui la temperatura può essere inferiore a 4°C (40°F) o superiore a 40°C (104°F), ad esempio accanto a capannoni o strutture metalliche.

Se si desidera caricare un secondo pacco batteria, scollegare il caricabatterie dalla rete elettrica e lasciarlo riposare per almeno 15 minuti. Dopo questo tempo, è possibile caricare un secondo pacco batteria.

ULTERIORI AVVERTENZE DI SICUREZZA RELATIVE AL PACCO BATTERIA E ALLA SICUREZZA DELLA BATTERIA

Utilizzare solo le batterie DURATECH fornite con l'attrezzo DURATECH o i ricambi approvati

DURATECH.

Non utilizzare la batteria per alimentare dispositivi diversi dall'utensile DURATECH con cui è stata venduta.

Caricare la batteria solo con il caricabatterie DURATECH fornito con l'utensile o con le parti di ricambio approvate da DURATECH e secondo le istruzioni contenute nel manuale di istruzioni di DURATECH.

Non caricare la batteria in un luogo in cui viene generata elettricità statica e non lasciare che la batteria tocchi qualcosa che è staticamente carica.

La batteria può essere conservata a temperature comprese tra 4°C (40°F) e i 40°C (104°F).

Non conservare o lasciare mai la batteria agli ioni di litio a temperature superiori a quelle consigliate, potrebbero verificarsi incendi.

NON conservare la batteria agli ioni di litio in luoghi in cui la temperatura può facilmente raggiungere temperature più elevate di quelle consigliate; questo include capannoni da giardino e veicoli in cui la temperatura interna può raggiungere livelli pericolosi sotto luce diretta del sole e nelle giornate ad alta temperatura. **RIFLETTERE PRIMA DI LASCIARE IL PACCO BATTERIA AGLI IONI DI LITIO IN UN MAGAZZINO.**

La batteria può essere caricata o utilizzata a temperature comprese tra 4°C (40°F) e 40°C (104°F). **NON CARICARE MAI LA BATTERIA AGLI IONI DI LITIO A TEMPERATURE INFERIORI O SUPERIORI A QUELLE CONSIGLIATE, POTREBBERO VERIFICARSI INCENDI O GRAVI DANNI AL PACCO BATTERIA.**

Le temperature più adatte per caricare il pacco batteria sono comprese tra 20°C (68°F) e i 25°C (77°F).

Lasciare sempre raffreddare il pacco batteria dopo la carica, non collocarlo in un ambiente caldo come un capannone metallico o un rimorchio aperto lasciato al sole.

Fare attenzione a dove l'attrezzo è immagazzinato. Non conservare in aree con fumi corrosivi, aria salata o condizioni simili. Provare a conservare l'utensile nell'imballaggio in dotazione.

Non smaltire la batteria nel fuoco e non metterla in un forno a microonde, forno convenzionale, essiccatore o contenitore ad alta pressione. In queste condizioni, la batteria potrebbe esplodere.

Non tentare mai di aprire il pacco batteria, forare la batteria o sottoporla a forti urti fisici.

Se l'alloggiamento in plastica del pacco batteria si rompe o si crepa, interromperne immediatamente l'uso e non ricaricarla. Accertarsi che il fermo del pacco batteria sia in buone condizioni e non lasciarlo cadere dall'utensile. Se la clip è danneggiata o se per qualsiasi motivo non blocca il pacco, non continuare ad utilizzarla.

Interrompere l'uso della batteria se questa manifesta

condizioni anomale di calore, odore, colore, deformazione o presenta condizioni insolite.

Se si rilevano perdite o cattivi odori, è particolarmente importante tenere la batteria lontana da fiamme. Se il liquido della batteria fuoriesce sulla pelle o sui vestiti, lavarsi immediatamente con acqua pulita. Se il liquido che fuoriesce dalla batteria entra negli occhi, non strofinare gli occhi. Sciacquare bene gli occhi (per almeno 10 minuti) con acqua pulita e consultare immediatamente un medico.

Non utilizzare una batteria che perde.

Maneggiare le batterie con cura per evitare cortocircuiti tramite materiali conduttori, come chiodi, viti, cinturini metallici, anelli, braccialetti, e chiavi. La batteria potrebbe surriscaldarsi e potrebbe provocare ustioni.

Dopo che la batteria ha raggiunto la fine della sua vita utile, si consiglia di riciclare i materiali presso il centro di riciclaggio del comune di residenza. **NON** tentare di sostituire le celle della batteria, riparare o modificare qualsiasi parte del pacco batteria.

Durante il riciclaggio, renderla non conduttiva applicando del nastro isolante nei terminali della batteria.

QUANDO CARICARE LA BATTERIA

Le batterie nuove vengono spedite in condizioni di carica bassa e devono essere completamente cariche prima dell'uso. Il pacco batteria può essere ricaricato in qualsiasi momento durante l'uso, a condizione che non sia surriscaldato.

Se il pacco batteria inizia a spegnersi a causa della bassa tensione, o se non è più possibile eseguire le operazioni precedenti, si consiglia di interrompere l'uso dell'utensile e di ricaricare la batteria.

Per lo stoccaggio, si consiglia di ricaricare la batteria tra il 50% e il 75% di carica. Caricare il dispositivo almeno una volta ogni 3-6 mesi per preservare la durata della batteria.

7) Avvisi per la sicurezza della chiave a cricchetto a batteria

- Tenere l'elettro utensile dalle superfici isolate nei casi in cui si esegua un'operazione in cui il dispositivo di fissaggio possa venire a contatto con cavi nascosti. I dispositivi di fissaggio o a contatti con fili "in tensione" possono caricare elettricamente le parti metalliche esposte dell'elettro utensile "in tensione", con conseguenti scosse elettriche per l'operatore.
- Tenere saldamente l'utensile.
- Assicurarsi sempre di avere un appoggio solido. Assicurarsi che nessuno si trovi sotto quando si utilizza l'utensile in posizioni elevate.
- Indossare protezioni per l'udito.
- Controllare attentamente la bussola a percussione per verificare la presenza di usura, crepe o danni

prima dell'installazione.

- Tenere le mani lontane dalle parti rotanti.
- Non toccare la testa del cricchetto, la bussola a percussione, il bullone, il dado o il pezzo da lavorare subito dopo un funzionamento prolungato. Potrebbero essere estremamente caldi e potrebbero bruciare la pelle.

2. LAYOUT E DISIMBALLAGGIO

2.1 Layout (Fig. 1)

1. Interruttore a levetta
2. Interruttore di blocco
3. Interruttore R/F (R: indietro F: avanti)
4. Luci dell'indicatore della batteria
5. Batteria x 2
6. LED
7. Includine
8. Caricatore

2.2 Disfare le valigie

Verificate che l'articolo sia completo sulla base degli elementi forniti descritti. In caso di parti mancanti, rivolgetevi al nostro Centro Servizio Assistenza.

- Aprite l'imballaggio e togliete con cautela l'apparecchio dalla confezione.
- Togliete il materiale d'imballaggio e anche i fermi di trasporto / imballo (se presenti).
- Controllate che siano presenti tutti gli elementi forniti.
- Verificate che l'apparecchio e gli accessori non presentino danni dovuti al trasporto.
- Se possibile, conservate l'imballaggio fino alla scadenza della garanzia.

Pericolo!

L'apparecchio e il materiale d'imballaggio non sono giocattoli! I bambini non devono giocare con sacchetti di plastica, film e piccoli pezzi! Sussiste pericolo di ingerimento e soffocamento!

3. USO CORRETTO

L'utensile è destinato al fissaggio di bulloni e dadi. Portate cuffie antirumore

4. Dati tecnici

Caricatore	Ingresso: 220-240 V~, 50-60 Hz 45W, Uscita: 12,6 V CC, 2,4 A
Capacità batteria	2000 mAh/batteria
Tempo di carica	Circa 1 ora
Nessuna velocità a vuoto	0-180 giri/min.
Incidine	9,5 mm
Tensione batteria	Max. 12 V/Nominale 10,8 V
Peso	1,2 kg
Coppia max.	65 N.m

Pericolo!

Rumore e vibrazioni

I valori del rumore e delle vibrazioni sono stati rilevati secondo la norma EN 62841.

Livello di pressione acustica L_{pA}	84,63 dB(A)
Incertezza K_{pA}	3 dB
Livello di potenza acustica L_{WA}	95,63 dB(A)
Incertezza K_{WA}	3 dB

L'effetto del rumore può causare la perdita dell'udito. Valori complessivi delle vibrazioni (somma vettoriale delle tre direzioni) rilevati secondo la norma EN 62841.

Impugnatura

Valore emissione vibrazioni $a = 8,198 \text{ m/s}^2$ Incertezza $K = 1,5 \text{ m/s}^2$

Avvertimento!

Il valore di emissione di vibrazioni indicato è stato misurato secondo un metodo di prova normalizzato e può variare a seconda del modo in cui l'elettrotensile viene utilizzato e, in casi eccezionali, può essere superiore al valore riportato.

Il valore di emissione di vibrazioni indicato può essere usato per il confronto tra elettrotensili di marchi diversi.

Il valore di emissione di vibrazioni può essere utilizzato anche per una valutazione preliminare dei rischi.

Limitate al minimo lo sviluppo di rumore e le vibrazioni!

- Utilizzate soltanto apparecchi in perfetto stato.
- Eseguite regolarmente la manutenzione e la pulizia dell'apparecchio.

- Adattate il vostro modo di lavorare all'apparecchio.
- Non sovraccaricate l'apparecchio.
- Fate eventualmente controllare l'apparecchio.
- Spegnete l'apparecchio se non lo utilizzate.
- Indossate i guanti.

Attenzione!

Rischi residui

Anche se questo elettrotensile viene utilizzato secondo le norme, continuano a sussistere rischi residui. In relazione alla struttura e al funzionamento di questo elettrotensile potrebbero presentarsi i seguenti pericoli:

- Danni all'apparato respiratorio nel caso in cui non venga indossata una maschera antipolvere adeguata.
- Danni all'udito nel caso in cui non vengano indossate cuffie antirumore adeguate.
- Danni alla salute derivanti da vibrazioni manobraccio se l'apparecchio viene utilizzato a lungo, non viene tenuto in modo corretto o se la manutenzione non è appropriata.

5. MONTAGGIO

Avvertenza!

AVVERTENZA: Rimuovere sempre la batteria prima di cambiare o rimuovere gli accessori. Utilizzare solo accessori specificamente consigliati per questo utensile. Altri possono essere pericolosi.

5.1 Installazione e rimozione degli accessori (Fig. 2)

Avvertenza!

Verificare che gli accessori siano fissati correttamente. Gli accessori errati o fissati in modo non sicuro possono allentarsi durante il funzionamento e causare un pericolo.

- Per collegare una presa o un altro accessorio, allineare l'accessorio con l'incudine dell'unità e spingerlo saldamente sull'utensile.
- Per rimuovere l'accessorio, estrarlo dall'incudine dell'unità.

5.2 Inserimento/rimozione della batteria (Fig.3)

- Per rimuovere la batteria, premere i tasti di rilascio ed estrarre la batteria dall'utensile.
- Per inserire la batteria, far scorrere la batteria nel corpo dell'utensile. Assicurarsi che si blocchi saldamente in posizione.

FUNZIONAMENTO

6.1 Carica (Fig. 4)

- Assicurarsi che il caricatore utilizzato sia applicabile alla batteria.

- Inserire il caricatore nell'alimentatore.
- Inserire la batteria nello slot del caricatore. Assicurarsi che il contatto con il caricatore sia corretto. Lo stato di carica è visualizzato dalle spie di controllo. L'indicatore di alimentazione si accenderà.

Spia rossa = in carica.

Spia verde = Pronto per la carica o carica completata.

Il caricatore si arresta automaticamente al termine della carica.

- Disinserire il caricatore e scollegarlo dalla batteria al termine.
- Lasciare che la batteria si raffreddi completamente prima di utilizzarla.
- Conservare il caricatore e la batteria al chiuso, fuori dalla portata dei bambini.

Indicatore capacità batteria

Sono presenti indicatori di capacità della batteria sull'utensile. È possibile controllare lo stato della capacità della batteria se si preme l'interruttore a levetta. Quei 3 LED mostrano lo stato del livello di capacità della batteria.

Tutti 3 LEDs (rosso / giallo / verde) sono accesi:

La batteria è completamente ricaricata.

2 LED (ROSSO / GIALLO) sono accesi:

La batteria ha la carica sufficiente.

1 LED (ROSSO) acceso:

La batteria è vuota, ricarica la batteria.

6.2 Accensione/spegnimento

Interruttore di blocco

Per bloccare l'interruttore a levetta, far scorrere l'interruttore di blocco in posizione di blocco. Per sbloccare l'interruttore a levetta, far scorrere l'interruttore di blocco in posizione di sblocco. L'interruttore a levetta non funziona quando l'interruttore di blocco è in posizione di blocco. Bloccare sempre l'interruttore a levetta o rimuovere la batteria prima di eseguire la manutenzione, cambiare gli accessori, riporre l'utensile e ogni volta che l'utensile non è in uso.

Avvio, arresto e controllo della velocità

Questi utensili possono essere azionati a qualsiasi velocità da 0 alla massima velocità.

- Per avviare l'utensile, premere l'interruttore a levetta. NOTA: Una spia a LED si accende quando si preme l'interruttore.
- Per variare la velocità di utilizzo, aumentare o diminuire la pressione sull'interruttore. Più l'interruttore viene premuto, maggiore è la velocità.
- Per fermare l'utensile, rilasciare l'interruttore.

Utilizzo dell'interruttore avanti/indietro (Fig.5)

Per la rotazione in avanti (in senso orario), ruotare l'interruttore avanti/indietro in senso antiorario. Controllare il senso di rotazione prima dell'uso.

Per la rotazione indietro (antioraria), ruotare l'interruttore avanti/indietro in senso orario. Controllare il senso di rotazione prima dell'uso.

7. PULIZIA, MANUTENZIONE



Rimuovere sempre la batteria prima di apportare modifiche all'apparecchiatura.

7.1 Pulizia

- Mantenere il più possibile privi da sporcizia e polvere tutti i dispositivi di sicurezza, le prese d'aria e l'alloggiamento del motore. Pulire l'apparecchiatura con un panno pulito o soffiare con aria compressa a bassa pressione.
- Si consiglia di pulire immediatamente il dispositivo ogni volta che si finisce di usarlo.
- Pulire periodicamente l'apparecchiatura con un panno umido e un po' di sapone morbido. Non utilizzare detergenti o solventi; questi potrebbero attaccarsi alle parti in plastica dell'apparecchiatura. Assicurarsi che l'acqua non possa penetrare nel dispositivo. La penetrazione di acqua in un elettrotensile aumenta il rischio di scosse elettriche.

7.2 Manutenzione

Non vi sono parti all'interno dell'apparecchiatura che richiedono ulteriore manutenzione.

8. CONSERVAZIONE

Conservate l'apparecchio e i suoi accessori in un luogo buio, asciutto, al riparo dal gelo e non accessibile ai bambini. La temperatura ottimale per la conservazione è compresa tra i 5 e i 30 °C. Conservate l'elettrotensile nell'imballaggio originale.

9. SMALTIMENTO E RICICLAGGIO

L'apparecchio si trova in un imballaggio per evitare i danni dovuti al trasporto. Questo imballaggio rappresenta una materia prima e può perciò essere utilizzato di nuovo o riciclato. L'apparecchio e i suoi accessori sono fatti di materiali diversi, per es. metallo e plastica.

Gli apparecchi difettosi non devono essere gettati nei rifiuti domestici. Per uno smaltimento corretto l'apparecchio va consegnato ad un apposito centro di raccolta. Se non vi è noto nessun centro di raccolta, rivolgetevi per informazioni all'amministrazione comunale.



Protezione dell'ambiente

Questo prodotto è stato contrassegnato da un simbolo relativo alla rimozione dei rifiuti elettrici ed elettronici. Ciò significa che questo prodotto non deve essere gettato nei rifiuti domestici ma deve essere restituito a sistema di raccolta. Verrà quindi riciclato o smantellato al fine di ridurre l'impatto sull'ambiente. Le apparecchiature elettriche ed elettroniche possono essere pericolose per l'ambiente e per la salute umana poiché contengono sostanze pericolose.









Smaltimento di un pacco batteria esaurito

Per preservare le risorse naturali, riciclare o smaltire correttamente il pacco batteria. Questo pacco batteria contiene batterie agli ioni di litio. Consultare l'autorità locale per i rifiuti per informazioni relative alle opzioni di riciclaggio e / o smaltimento disponibili.

Scaricare il pacco batteria azionando l'utensile, quindi rimuovere il pacco batteria dall'alloggiamento dell'utensile e coprire le connessioni del pacco batteria con nastro adesivo resistente per evitare corto circuiti e scariche energetiche. Non tentare di aprire o rimuovere alcun componente.

SYMBOLS

	Para reducir el riesgo de lesión, lea el manual de instrucciones
	Utilizar protección auditiva
	Utilizar protección ocular
	Utilizar una máscara antipolvo
	Proteger el aparato de la lluvia
	Llevar guantes protectores
	Llevar calzado de seguridad
	No quemar

	Si no se eliminan correctamente, las baterías podrían interferir en el ciclo del agua, una situación que pondría en riesgo el ecosistema. Por este motivo, las baterías no deben eliminarse junto con los residuos municipales sin clasificar.
	Los residuos de aparatos eléctricos y electrónicos no deben depositarse en la basura doméstica. Se deben reciclar en las instalaciones especializadas. Consulte a las autoridades locales o el establecimiento para saber cómo reciclar estos productos.
	Batería de iones de litio. Este producto tiene una marca que lo designa para la recogida selectiva, junto con otras pilas y baterías. Una vez recogido, se reciclará o se desmontará con el fin de reducir el impacto en el medioambiente. Las baterías contienen sustancias peligrosas y pueden ser perjudiciales para el medioambiente y para la salud de las personas.
	
	Bloquear
	Desbloquear

Peligro!

Al usar aparatos es preciso tener en cuenta una serie de medidas de seguridad para evitar lesiones o daños. Por este motivo, es preciso leer atentamente este manual de instrucciones/advertencias de seguridad. Guardar esta información cuidadosamente para poder consultarla en cualquier momento. En caso de entregar el aparato a terceras personas, será preciso entregarles, asimismo, el manual de instrucciones/advertencias de seguridad. No nos hacemos responsables de accidentes o daños provocados por no tener en cuenta este manual y las instrucciones de seguridad.

1. INSTRUCCIONES DE SEGURIDAD

ADVERTENCIA:

Lea y comprenda todas las instrucciones. El no seguir las advertencias e instrucciones puede resultar en descarga eléctrica, fuego y/o herida grave. Guarde todas las advertencias e instrucciones para futuras consultas. El término "herramienta eléctrica" en las advertencias se refiere a sus herramientas eléctricas conectadas a la corriente eléctrica (con cable) o a las que funcionan con batería (sin cables).

1) SEGURIDAD DEL ÁREA DE TRABAJO

- **Mantenga la zona de trabajo limpia y bien iluminada.** Las zonas desordenadas u oscuras invitan a accidentes.
- **No utilice herramientas eléctricas en atmósferas explosivas, como en presencia de líquidos, gases o polvos inflamables.** Las herramientas eléctricas crean chispas que pueden prender el polvo o humos.
- **Mantenga a los niños y curiosos alejados mientras utiliza una herramientas eléctricas.** Las distracciones pueden causarle perder el control.

2) SEGURIDAD ELÉCTRICA

- **Los enchufes de la herramienta eléctrica siempre deben conectarse a una toma de corriente adecuada. Nunca modifique el enchufe de ninguna manera. No utilice ningún enchufe adaptador con herramientas eléctricas con toma de tierra (conectada a tierra).** Los enchufes sin modificar y las tomas de corriente adecuadas reducirán el riesgo de descarga eléctrica.
- **Evite el contacto físico con superficies conectadas a tierra o con toma de tierra, como tuberías, radiadores, estufas y refrigeradores.** Hay un mayor riesgo de descarga eléctrica si su cuerpo está tocando el suelo.
- **No exponga las herramientas eléctricas a condiciones de lluvia o húmedas.** Si entra agua en la herramienta eléctrica aumentará el riesgo de descarga eléctrica.

- **No maltrate el cable. Nunca utilice el cable para transportar, tirar de o desenchufar la herramienta eléctrica. Mantenga el cable alejado del calor, aceite, objetos afilados o piezas móviles.** Los cables dañados o enmarañados aumentan el riesgo de descargas eléctricas.
- **Cuando utilice una herramienta eléctrica en exteriores, use un alargador apropiada para uso en exteriores.** El uso de un cable adecuado para uso en exteriores reduce el riesgo de descarga eléctrica.
- **Si es inevitable utilizar una herramienta eléctrica en una ubicación húmeda, utilice un suministro protegido con dispositivo de corriente residual (RCD).** El uso de un RCD reduce el riesgo de descarga eléctrica.

3) SEGURIDAD PERSONAL

- **Manténgase alerta, preste atención a lo que está haciendo y use el sentido común al usar una herramienta eléctrica. No utilice una herramienta eléctrica mientras esté cansado o bajo los efectos de drogas, alcohol o medicación.** Un momento de falta de atención mientras utiliza herramientas eléctricas puede resultar en heridas graves personales.
- **Utilice equipo de protección personal. Lleve siempre protección para los ojos.** Equipo protector como una máscara para el polvo, zapatos antideslizantes de seguridad, casco, o protección para los oídos usados para condiciones apropiadas reducirán las heridas personales.
- **Prevenga arranques accidentales. Asegúrese de que el interruptor está en la posición off antes de conectarlo a la fuente de alimentación y/o a la batería, recoger transportar la herramienta.** Transportar herramientas eléctricas con su dedo en el interruptor o herramientas energizadas encendidas invita accidentes.
- **Retire cualquier llave o llave de ajuste antes de encender la herramienta eléctrica.** Una llave inglesa o llave fijada a una pieza rotatoria de la pieza eléctrica puede resultar en herida personal.
- **No sobreestire el cuerpo. Mantenga los pies firmes en superficie y equilibrio todo el tiempo.** Keep proper footing and balance at all times. This enables better control of the power tool in unexpected situations.
- **Vista adecuadamente. No lleve ropa suelta o joyería. Mantenga su pelo, ropa y guantes lejos de piezas móviles.** La ropa suelta, joyería o pelo largo pueden quedar atrapadas en las piezas móviles.
- **Si los dispositivos vienen provistos para la conexión de equipo de extracción y recogida de polvo, asegúrese de conectarlo y usarlo apropiadamente.** El uso del recogedor de polvo puede reducir peligros relacionados con el polvo.

- **No permita que la familiaridad adquirida con el uso frecuente de herramientas le permita volverse complaciente e ignorar los principios de seguridad de las herramientas.** Una acción descuidada puede causar lesiones graves en una fracción de segundo.

4) USO Y CUIDADO DE HERRAMIENTA ELÉCTRICA

- **No fuerce la herramienta eléctrica. Utilice la herramienta eléctrica correcta para su uso.** La herramienta eléctrica correcta hará el trabajo de manera mejor y más segura al ritmo al que fue diseñada.
- **No utilice la herramienta eléctrica si el interruptor no la enciende o apaga.** Cualquier herramienta eléctrica que no pueda controlarse con el interruptor es peligrosa y debe repararse.
- **Desconecte el enchufe de la fuente de alimentación y/o retire la batería de la herramienta eléctrica antes de realizar ajustes, cambiar accesorios, o guardar las herramientas eléctricas.** Tales medidas preventivas reducen el riesgo de arrancar la herramienta eléctrica accidentalmente.
- **Guarde las herramientas eléctricas sin usar fuera del alcance de los niños y no permita a personas no familiarizadas con la herramienta eléctrica o estas instrucciones que utilice esta herramienta eléctrica.** Las herramientas eléctricas son peligrosas en manos de usuarios no entrenados.
- **Mantenimiento de herramientas eléctricas. Compruebe desajustes o atascos de piezas móviles, ruptura de piezas, y cualquier otra condición que pueda afectar el funcionamiento de la herramienta eléctrica. Si está dañado, repare la herramienta eléctrica antes de usar.** Muchos accidentes son causados por herramientas eléctricas mal mantenidas.
- **Mantenga las herramientas cortantes afiladas y limpias.** Las herramientas cortantes con mantenimiento apropiado con filos cortantes afilado son menos propensas a atascarse y son más fáciles de controlar.
- **Utilice la herramienta eléctrica, accesorios y piezas de herramienta etc. siguiendo estas instrucciones, teniendo en cuenta las condiciones laborales y el trabajo a realizar.** Usar la herramienta eléctrica para usos distintos para los que está diseñada podría resultar en una situación peligrosa.
- **Mantenga los mangos y las superficies de agarre secos, limpios y libres de aceite y grasa.** Los mangos resbaladizos y las superficies de agarre no permiten un manejo y control seguros de la herramienta en situaciones inesperadas.

5) INSPECCIÓN

Haga que su herramienta eléctrica sea inspeccionada por una persona cualificada de reparaciones usando sólo piezas de recambio idénticas. Esto asegurará que se mantenga la seguridad de la herramienta eléctrica.

6) Uso y cuidado de la batería de la herramienta

- Asegúrese de que el interruptor está en la posición de apagado antes de insertar la batería. Insertar la batería en herramientas eléctricas que tienen el interruptor encendido provocará accidentes.
- Recargue sólo con el cargador especificado por el fabricante. Un cargador apropiado para un tipo de batería puede provocar riesgo de incendio al usarlo con otra batería.
- Utilice herramientas eléctricas sólo con las baterías designadas específicamente. Utilizar cualquier otra batería puede provocar riesgo de herida o incendio.
- Cuando la batería no esté en uso, manténgala alejada de otros objetos metálicos como clips, monedas, llaves, clavos, tornillos, u otros objetos metálicos pequeños que puedan crear una conexión de una terminal a otra.
Cortocircuitar las terminales de batería puede provocar quemaduras o un incendio.
- Bajo condiciones abusivas, puede surgir líquido de la batería, evite el contacto. Si ocurre contacto accidental, lave abundantemente con agua. Si el líquido entra en contacto con los ojos, busque además atención médica. El líquido que surge de la batería puede causar irritación o quemaduras.

INSTRUCCIONES DE SEGURIDAD ADICIONALES PARA EL CARGADOR

Su herramienta DURATECH con batería de iones de litio sólo puede cargarse con el cargador de batería de iones de litio diseñado por DURATECH específico comprado con la herramienta.

ES PELIGROSO UTILIZAR CUALQUIER OTRO CARGADOR AL CARGAR SU HERRAMIENTA. No intente cargar la batería con ningún otro cargador que el proporcionado.

Antes de utilizar el cargador, lea todas las instrucciones, etiquetas y marcas de precaución en el cargador y la batería así como las instrucciones sobre utilizar la batería.

No utilice el cargador si se ha visto sujeto a golpes fuertes, caídas o daño de cualquier otra forma. Lleve el cargador a un centro de mantenimiento autorizado para un chequeo o reparación.

No desmonte el cargador. Abrir o retirar las cubiertas podría exponerle a voltajes peligrosos u otros riesgos. El reensamblaje incorrecto puede causar descargas eléctricas al volver a utilizar la herramienta o cargador. Lleve el cargador a un centro de

reparación de herramientas eléctricas cuando se requiera reparación.

⚠ PELIGRO. Si la batería está rota o dañada de cualquier otra manera, no la inserte en el cargador

No enchufe nada más que su herramienta DURATECH al cargador, ya que otros objetos pueden tocar puntos de voltaje peligrosos o cortocircuitar piezas, lo que puede resultar en incendio o descarga eléctrica.

No coloque la herramienta o cargador en una superficie desnivelada, pues una caída podría causar daños graves.

Nunca coloque la herramienta o cargador sobre una fuente de calor como un radiador o estufa.

No utilice el cargador en un armario u otro espacio cerrado salvo que se proporcione ventilación apropiada.

Utilice el cargador sólo en interiores.

⚠ ADVERTENCIA. No permita que ningún líquido entre en contacto con el cargador. Hay un riesgo de descarga eléctrica. No coloque la batería o el

Cargador cerca del agua, por ejemplo, cerca de un fregadero, lavabo o retrete. No derrame líquido de ningún tipo sobre la herramienta o cargador. Hacerlo podría causar cortocircuitos, Causando daños al producto y provocando el riesgo de incendio o descarga eléctrica.

Para reducir el riesgo de descarga eléctrica, desenchufe el cargador de la fuente de alimentación antes de intentar limpiarlo. Para limpiar la herramienta o el cargador, limpie con un paño húmedo. No se recomienda usar otros limpiadores.

No coloque ningún objeto encima, o permita que nada se quede sobre el cargador.

Asegúrese de que el cable del cargador se posicione donde no se vaya a pisar, tropezar o se vea sujeto de otra manera a daño o presión. Mantenga el cable alejado de maquinaria en funcionamiento.

No tire del cable del cargador para desconectarlo de la fuente de alimentación.

No utilice una extensión salvo que sea absolutamente necesario. El uso de una extensión inapropiada podría causar riesgo de incendio, descarga eléctrica o electrocución.

Nunca intente conectar dos cables juntos.

No cargue baterías o utilice la herramienta y batería en zonas donde la temperatura pueda llegar por debajo de 40°F(4°C) o por encima de 104°F(40°C) como junto a cobertizos o estructuras metálicas.

Si desea cargar una segunda batería, desenchufe el cargador de la fuente principal y déjelo durante al menos 15 minutos. Después puede cargar la segunda batería.

INSTRUCCIONES DE SEGURIDAD ADICIONALES RELACIONADAS CON LA BATERÍA Y SU SEGURIDAD

Utilice sólo las baterías DURATECH proporcionadas con la Herramienta DURATECH o recambios aprobados por DURATECH.

No utilice la batería para cargar ningún dispositivo que no sea la herramienta DURATECH con la que se vendió.

Cargue la batería sólo con el cargador DURATECH suministrado con la herramienta o recambios aprobados por DURATECH y siguiendo las instrucciones del Manual de Instrucciones DURATECH.

No cargue la batería en un lugar donde se genere electricidad estática ni deje que la batería toque algo que esté cargado estáticamente.

La batería puede guardarse a temperaturas de entre 40°F(4°C) y 104°F(40°C).

Nunca guarde o deje su batería de iones de litio a temperaturas por encima de las recomendadas, de lo contrario podría ocurrir un incendio.

NO guarde la batería de iones de Litio en ningún sitio donde la temperatura puede alcanzar fácilmente temperaturas por encima de la recomendada -esto incluye cobertizos de jardín y Vehículos donde la temperatura interior puede llevar a niveles peligrosos bajo luz solar directa o en días de altas temperaturas. **PIENSE ANTES DE DEJAR SU BATERÍA DE IONES DE LITIO GUARDADA.**

La batería puede cargarse o usarse a temperaturas de entre 40°F(4°C) y 104°F(40°C). **NUNCA CARGUE SU BATERÍA DE IONES DE LITIO POR DEBAJO O ENCIMA DE LAS TEMPERATURAS RECOMENDADAS, DE LO CONTRARIO PODRÍAN OCURRIR INCENDIOS O DAÑOS GRAVES A LA BATERÍA.**

Las temperaturas más apropiadas para cargar la batería son entre 68°F(20°C) -77°F(25°C).

Permita siempre que la batería se enfríe tras cargarla, no la coloque en zonas calientes como cobertizos de metal o remolques dejados al Sol.

Tenga cuidado cuando se guarde la herramienta. No la guarde en zonas con humos corrosivos, o aire salado o condiciones similares. Intente almacenar la herramienta en el paquete suministrado con la herramienta.

No se deshaga de la batería echándola al fuego o la ponga en un horno microondas, horno convencional, secadora o contenedor a presión. Bajo estas condiciones, la batería puede explotar.

Nunca intente abrir la batería, agujerear la batería o someter la batería a fuertes impactos físicos.

Si la cubierta de plástico de la batería se rompe o agrieta, deje de utilizarla inmediatamente y no la recargue. Asegúrese de que el gancho de la batería está en buenas condiciones y no permita que la batería se caiga de la herramienta. Si el gancho está dañado o por otro motivo no se engancha la batería en su

sitio, no continúe con su uso.

Deje de utilizar la batería si muestra calor, olor, color, deformaciones u otras condiciones anormales.

Si detecta goteos o un olor viciado, es especialmente importante que mantenga la batería alejada del fuego. Si el líquido de la batería gotea sobre su piel o ropa, lávelas abundantemente con agua limpia inmediatamente. Si el líquido que gotea de la batería llega a sus ojos, no se frote los ojos. Enjuague sus ojos bien (durante al menos 10 minutos) con agua limpia, y consulte con un médico inmediatamente.

No utilice una batería que esté goteando.

Maneje las baterías con cuidado para evitar cortocircuitos con materiales conductores, como clavos, tornillos, corras metálicas de relojes, anillos, brazaletes, y llaves. La batería puede sobrecalentarse y podría quemarle.

Cuando la batería haya alcanzado el fin de su vida útil, recomendamos que recicle los materiales en el centro de reciclado de su municipio local. NO intenta reemplazar las células de la batería, reparar o modificar ninguna pieza del ensamblaje de la batería.

Al reciclar, hágalo de manera no conductora aplicando cinta aislante a las terminales localizadas en la batería.

CUÁNDO CARGAR LA BATERÍA

Las baterías nuevas se envían en condición de carga baja y deben cargarse completamente antes de su uso. La batería puede recargarse en cualquier momento, siempre que la batería no esté sobrecalentada.

Si la batería empieza a desconectarse debido a poco voltaje, o las tareas anteriores realizadas no pueden llevarse a cabo, se sugiere dejar de usar la herramienta y recargar la batería.

Para su almacenamiento, se sugiere que se recargue la batería a entre 50% y 75% de carga. Cargue el dispositivo al menos una vez en 3-6 meses para preservar la vida útil de la batería.

7) Advertencias de seguridad relacionadas con la llave de carraca a batería

- Sujete la herramienta motorizada por las superficies de agarre aisladas cuando realice una operación donde el pasador pueda entrar en contacto con cables. Los pasadores que entren en contacto con un cable "activo" pueden dejar al descubierto partes metálicas "activas" de la herramienta motorizada, lo que podría provocar descargas eléctricas al operario.
- Sostenga la herramienta firmemente.
- Asegúrese siempre de tener una base firme. Asegúrese de que no haya nadie debajo cuando utilice la herramienta en ubicaciones elevadas.
- Use protectores para los oídos.

- Compruebe cuidadosamente el cubo de impacto para ver si está desgastado, agrietado o dañado antes de realizar la instalación.
- Mantenga las manos alejadas de las piezas giratorias.
- No toque el cabezal del trinquete, el cubo de impacto, el tornillo, la tuerca o la pieza de trabajo inmediatamente después de una operación prolongada. El motivo es que pueden estar muy calientes, por lo que puede quemarle la piel.

2. DISEÑO Y DESEMBALAJE

2.1 Diseño (figura 1)

1. Interruptor de palanca
2. Interruptor de bloqueo
3. Control R/A (R: retroceso; A: avance)
4. Luz del indicador de la batería
5. Batería x 2
6. LED
7. Yunque de accionamiento
8. Cargador

2.2 Volumen de entrega

Comprueba que el artículo esté completo. Si faltase alguna pieza, diríjase a nuestro Centro de Servicios.

- Abrir el embalaje y extraer cuidadosamente el aparato.
- Retirar el material de embalaje, así como los dispositivos de seguridad del embalaje y para el transporte (si existen).
- Comprobar que el volumen de entrega esté completo.
- Comprobar que el aparato y los accesorios no presenten daños ocasionados durante el transporte.
- Si es posible, almacenar el embalaje hasta que transcurra el periodo de garantía.

Peligro!

¡El aparato y el material de embalaje no son un juguete! ¡No permitir que los niños jueguen con bolsas de plástico, láminas y piezas pequeñas!

¡Riesgo de ingestión y asfixia!

3. USO ADECUADO

La herramienta está diseñada para sujetar los tornillos y las tuercas.

4. Datos técnicos

Cargador	Entrada: 220-240 V~, 50-60 Hz 45W, Salida: 12,6 VCC, 2,4 A
Capacidad de la batería	2000 mAh/paquete
Tiempo de carga	1 hora aproximadamente
Velocidad sin carga	0 - 180 r.p.m.
Yunque de accionamiento	9,5 mm
Tensión de la batería	Valor máximo: 12 V. Valor nominal: 10,8 V
Peso	1,2 kg
Par máximo	65 N.m

Peligro!

Ruido y vibración

Los valores con respecto al ruido y la vibración se determinaron conforme a la norma EN 62841.

Nivel de presión acústica L_{pA}	84,63 dB(A)
Imprecisión K_{pA}	3 dB
Nivel de potencia acústica L_{WA}	95,63 dB(A)
Imprecisión K_{WA}	3 dB

Usar protección para los oídos.

La exposición al ruido puede ser perjudicial para el oído.

Los valores totales de vibración (suma de vectores en las tres direcciones) se determinaron conforme a la norma EN 62841.

Valor de emisión de vibraciones $a = 8,198 \text{ m/s}^2$

Imprecisión $K = 1.5 \text{ m/s}^2$

¡Aviso!

El valor de emisión de vibraciones indicado se ha calculado conforme a un método de ensayo normalizado, pudiendo, en algunos casos excepcionales, variar o superar el valor indicado dependiendo de las circunstancias en las que se utilice la herramienta eléctrica.

El valor de emisión de vibraciones indicado puede utilizarse para comparar la herramienta con otras.

El valor de emisión de vibraciones indicado también puede utilizarse para una valoración preliminar de los riesgos.

¡Reducir la emisión de ruido y las vibraciones al mínimo!

- Emplear sólo aparatos en perfecto estado.

- Realizar el mantenimiento del aparato y limpiarlo con regularidad.
- Adaptar el modo de trabajo al aparato.
- No sobrecargar el aparato.
- En caso necesario dejar que se compruebe el aparato.
- Apagar el aparato cuando no se esté utilizando.
- Llevar guantes.

Cuidado!

Riesgos residuales

Incluso si esta herramienta se utiliza adecuadamente, siempre existen riesgos residuales.

En función de la estructura y del diseño de esta herramienta eléctrica pueden producirse los siguientes riesgos:

- Lesiones pulmonares en caso de que no se utilice una mascarilla de protección antipolvo.
- Lesiones auditivas en caso de que no se utilice una protección para los oídos adecuada.
- Daños a la salud derivados de las vibraciones de las manos y los brazos si el aparato se utiliza durante un largo periodo tiempo, no se sujeta del modo correcto o si no se realiza un mantenimiento adecuado.

5. ENSAMBLAJE

¡Advertencia!

ADVERTENCIA: Retire siempre el paquete de batería antes de cambiar o quitar accesorios. Utilice únicamente accesorios recomendados específicamente para esta herramienta. Otros pueden ser peligrosos.

5.1 Instalar y quitar accesorios (figura 2)

¡Advertencia!

Compruebe que los accesorios estén correctamente acoplados. Los accesorios incorrectos o acoplados de forma insegura pueden soltarse durante el funcionamiento y provocar un peligro.

- Para acoplar un cubo u otro accesorio, alinee el accesorio con el yunque de accionamiento y empújelo firmemente sobre la herramienta.
- Para quitar el accesorio, extraiga el accesorio del yunque de accionamiento.

5.2 Insertar y extraer la batería (figura 3)

- Para extraer la batería, empuje los botones de liberación y retire el paquete de batería de la herramienta.
- Para insertar la batería, deslice el paquete en el cuerpo de la herramienta. Asegúrese de que quede bien encajado en su lugar.

6. FUNCIONAMIENTO

6.1 Carga (figura 4)

- Asegúrese de que el cargador que utiliza sea aplicable al paquete de batería.
- Inserte el cargador en la fuente de alimentación.
- Inserte la batería en la ranura del cargador. Asegúrese de que el contacto con el cargador sea correcto. Las luces de control muestran el estado de carga. El indicador de alimentación se encenderá.

Luz roja = Cargando.

Luz verde = Preparado para cargar o carga completada.

El cargador se detendrá automáticamente cuando se complete la carga.

- Desenchufe el cargador y desconéctelo del paquete de batería cuando termine.
- Deje que el paquete de batería se enfríe completamente antes de usarlo.
- Guarde el cargador y el paquete de batería en interiores, fuera del alcance de los niños.

Indicador de capacidad de batería

En la herramienta hay indicadores de capacidad de la batería. Puede comprobar el estado de la capacidad de la batería si presiona el interruptor de paleta. Esos 3 LED muestran el estado del nivel de capacidad de la batería.

Los 3 LED (ROJO / AMARILLO / VERDE) están encendidos:

La batería está completamente cargada.

2 LED (ROJO / AMARILLO) están encendidos:

La batería tiene una carga restante adecuada.

1 LED (ROJO) está encendido:

La batería tiene poca energía, recargue la batería.

6.2 Encender y apagar

Interruptor de bloqueo

Para bloquear el interruptor de paleta, deslice el interruptor de bloqueo a la posición de bloqueo. Para desbloquear el interruptor de paleta, deslice el interruptor de bloqueo a la posición de desbloqueo. El interruptor de paleta no funcionará cuando el interruptor de bloqueo esté en la posición de bloqueo. Bloquee siempre el interruptor de paleta o retire el paquete de batería antes de realizar tareas de mantenimiento, cambiar accesorios o guardar la herramienta y siempre que esta no esté en uso.

Velocidad de puesta en marcha, parada y control

Estas herramientas se pueden utilizar a cualquier velocidad, de 0 hasta la velocidad máxima.

- a. Para poner en marcha la herramienta, presione el interruptor de paleta. NOTA: Una luz LED se encenderá cuando se presione el interruptor.
- b. Para variar la velocidad de conducción, aumente o disminuya la presión en el interruptor. Cuanto más se presione el interruptor, mayor será la velocidad.
- c. Para detener la herramienta, suelte el interruptor.

Usar el control de avance/retroceso (figura 5)

Para la rotación hacia adelante (en el sentido de las agujas del reloj), gire el control de avance/retroceso en el sentido contrario a las agujas del reloj. Compruebe la dirección de rotación antes de usar el producto.

Para la rotación inversa (en sentido contrario a las agujas del reloj), gire la palanca de avance/retroceso en el sentido de las agujas del reloj. Compruebe la dirección de rotación antes de usar el producto.

7. LIMPIEZA Y MANTENIMIENTO



Retire siempre el paquete de batería antes de realizar ajustes en el equipo.

7.1 Limpieza

- Mantenga los dispositivos de seguridad, las aberturas de ventilación y la carcasa del motor sin suciedad y polvo siempre que sea posible. Limpie el equipo con un paño limpio o soplelo con aire comprimido a baja presión.
- Es recomendable que limpie el dispositivo inmediatamente después de utilizarlo.
- Limpie el equipo con frecuencia con un paño húmedo y un poco de jabón neutro. No utilice agentes de limpieza o disolventes, ya que estos productos pueden deteriorar las piezas de plástico del equipo. Asegúrese de que no entra agua en el dispositivo. La entrada de agua en una herramienta eléctrica aumenta el riesgo de descargas eléctricas.

7.2 Mantenimiento

No hay piezas dentro del equipo que requieran un mantenimiento adicional.

8. ALMACENAMIENTO

Guardar el aparato y sus accesorios en un lugar oscuro, seco, protegido de las heladas e inaccesible para los niños. La temperatura de almacenamiento óptima se encuentra entre los 5 y 30 °C. Guardar la herramienta eléctrica en su embalaje original.

9. ELIMINACIÓN Y RECICLAJE

El aparato está protegido por un embalaje para evitar daños producidos por el transporte. Este embalaje es materia prima y, por eso, se puede volver a utilizar o

llevar a un punto de reciclaje. El aparato y sus accesorios están compuestos de diversos materiales, como, p. ej., metal y plástico. Los aparatos defectuosos no deben tirarse a la basura doméstica. Para su eliminación adecuada, el aparato debe entregarse a una entidad recolectora prevista para ello. En caso de no conocer ninguna, será preciso informarse en el organismo responsable del municipio.



Protección del medio ambiente

Este producto ha sido marcado con un símbolo relacionado con la eliminación de desechos eléctricos y electrónicos. Esto significa que este producto no debe desecharse con la basura doméstica, sino que debe devolverse a un centro de recolección. Luego será reciclado o desmantelado para reducir el impacto en el medio ambiente. Los equipos eléctricos y electrónicos pueden ser peligrosos para el medio ambiente y la salud humana, ya que contienen sustancias peligrosas.



Eliminación de un paquete de batería agotado

Para preservar los recursos naturales, recicle o deseche la batería correctamente. Este paquete de baterías contiene baterías de iones de litio. Consulte a su autoridad local de residuos para obtener información sobre las opciones disponibles de reciclaje y / o eliminación. Descargue la batería haciendo funcionar la herramienta, luego retire la batería de la carcasa de la herramienta y cubra las conexiones de la batería con cinta adhesiva de alta resistencia para evitar cortocircuitos y descargas de energía. No intente abrir ni quitar ninguno de los componentes.

DECLARACIÓN UE DE CONFORMIDAD

Aquí tenemos,

Hangzhou GreatStar Industrial Co., Ltd.

Add: No.35 Jiuhuan Road, Jiubao Town, Hangzhou 310019, China

Declaro que el siguiente aparato cumple con los requisitos básicos de seguridad y salud apropiados de las Directivas de la CE (véase el punto 4) en función de su diseño y tipo, tal y como lo hemos puesto en circulación. Esta declaración se refiere exclusivamente a la máquina en el estado en que fue comercializada, y excluye los componentes que se añaden y/o las operaciones realizadas posteriormente por el usuario final.

1. Producto: 12V Llave de Trinquete Inalámbrica

2. Modelo No.: DT105074A

3. Número de serie: N/A

4. Directivas CE aplicables: Machinery Directive 2006/42/EC
EMC Directive 2014/30/EU

Normas armonizadas aplicadas: EN 62841-1:2015

EN 62841-2-2:2014

EN IEC 55014-1:2021

EN IEC 55014-2:2021

5. Responsable de la documentación: GreatStartools Germany GmbH
Brückenstraße 1, 51702, Bergneustadt, Germany
support.de@greatstartools.com

6. Directivas CE adicionales utilizadas: N/A

7. Fecha/Lugar/Nombre/Firma autorizada
2022-07-05/HangZhou/CHEN DEYUAN

8. Título del signatario:
Engineer

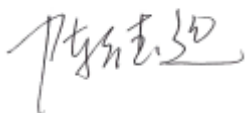

SYMBOLS

	для уменьшения опасности получить травму прочтите руководство по эксплуатации.		При неправильной утилизации батареи могут попасть в круговорот воды, что может быть опасно для экосистемы. Не выбрасывайте использованные батареи вместе с несортированными бытовыми отходами.
	Надевайте защиту органов слуха.		Отработанные электрические изделия нельзя выбрасывать вместе с бытовыми отходами. Пожалуйста, утилизируйте в предназначенном месте. Обратитесь к местным властям или продавцу за советом по утилизации.
	Надевайте защитные очки.		Литий-ионный аккумулятор. Этот продукт отмечен символом, относящимся к «раздельному сбору» всех аккумуляторных блоков и аккумуляторных блоков. Прибор будет переработан или разобран, чтобы уменьшить воздействие на окружающую среду. Аккумуляторные батареи могут быть опасны для окружающей среды и здоровья человека, поскольку содержат опасные вещества.
	Осторожно! Используйте респиратор.		
	защищайте устройство от действия дождя и влаги!		
	Надевайте защитные перчатки.		запирать
	Надевайте защитную обувь.		Разблокировать
	Запрещается сжигать аккумуляторную батарею!		

Опасность!

При использовании устройств необходимо соблюдать определенные правила техники безопасности для того, чтобы избежать травм и предотвратить ущерб. Поэтому внимательно прочитайте настоящее руководство по эксплуатации / указания по технике безопасности полностью. Храните их в надежном месте для того, чтобы иметь необходимую информацию, когда она понадобится. Если Вы даете устройство другим для пользования, то приложите к нему это руководство по эксплуатации / указания по технике безопасности. Мы не несем никакой ответственности за травмы и ущерб, которые были получены или причинены в результате несоблюдения указаний этого руководства и указаний по технике безопасности.

1. УКАЗАНИЯ ПО ТЕХНИКЕ БЕЗОПАСНОСТИ

ВНИМАНИЕ:

Прочитайте и уясните все инструкции.

Несоблюдение предупреждений и инструкций может привести к поражению электрическим током, пожару и/или серьезным травмам. Все предупреждения и инструкции предназначены для дальнейшего применения.

Термин «электроинструмент» в предупреждениях означает Ваш электроинструмент с питанием от сети (проводной) или электроинструмент с питанием от батареи (беспроводной).

1) БЕЗОПАСНОСТЬ НА РАБОЧЕЙ ПЛОЩАДКЕ

- Держите место работы чистым и хорошо освещенным. Загроможденные или темные рабочие места способствуют возникновению несчастных случаев.
- Не работайте с электроинструментом во взрывоопасной атмосфере, например, при наличии легковоспламеняющихся жидкостей, газов или пыли. Электроинструмент создает искры, которые могут привести к воспламенению пыли или паров.
- Не допускайте присутствия детей и посторонних лиц при работе с электроинструментом. Отвлечение внимания может привести к потере Вами контроля.

2) ЭЛЕКТРОБЕЗОПАСНОСТЬ

- Вилки электроинструмента должны соответствовать розетке. Никогда никоим образом не модифицируйте вилку. Не используйте никакие переходники с заземленными электроинструментами. Немодифицированные вилки и соответствующие им розетки уменьшат риск поражения электрическим током.
- Избегайте контакта тела с заземленными покрытиями, такими как трубы, радиаторы, плиты и холодильники. Существует повышенный риск поражения электрическим током, если Вы стоите на земле или поверхности.

- Не подвергайте электроинструменты воздействию дождя или влаги. Попадание воды в электроинструмент повысит риск поражения электрическим током.
- Избегайте неправильного использования шнура. Никогда не используйте шнур для переноски, вытягивания или отсоединения электроинструмента. Храните шнур вдали от источников тепла, масла, острых краев или движущихся частей. Поврежденные или запутанные шнуры увеличивают риск поражения электрическим током.
- При работе с электроинструментом на открытом воздухе используйте удлинительный шнур, подходящий для наружного использования. Использование шнура, подходящего для наружного использования, снижает риск поражения электрическим током.
- Если работа с электроинструментом во влажном месте неизбежна, используйте источник питания с защитой от тока утечки (RCD). Использование RCD снижает риск поражения электрическим током.

3) ЛИЧНАЯ БЕЗОПАСНОСТЬ

- Будьте внимательны, следите за тем, что Вы делаете, и будьте бдительны при работе с электроинструментом. Не используйте электроинструмент, если Вы устали или находитесь под воздействием наркотиков, алкоголя или лекарств. Малейшая невнимательность при работе с электроинструментом может привести к серьезным травмам.
- Используйте средства индивидуальной защиты. Всегда надевайте защитные очки. Защитные средства, такие как респиратор, нескользящая защитная обувь, каска или средства защиты органов слуха, используемые в соответствующих условиях, уменьшат риск получения травм.
- Предотвратите возможность случайного запуска. Убедитесь, что переключатель находится в выключенном положении, прежде чем выполнить подключение к источнику питания и/или батарейному блоку, поднимать или переносить инструмент. Переноска электроинструментов когда Ваш палец находится на переключателе, или подача питания на электроинструмент с выключателем в положении Включить может привести к несчастным случаям.
- Удалите любой регулировочный клин или гаечный ключ перед включением электроинструмента. Оставленный гаечный ключ или клин, закрепленный на вращающейся части электроинструмента, может привести к травме.
- Не наклоняйтесь слишком сильно. Всегда сохраняйте правильную опору и равновесие. Это позволит лучше управлять электроинструментом в непредвиденных ситуациях.
- Одевайтесь надлежащим образом. Не носите свободную одежду или украшения. Держите волосы, одежду и перчатки вдали от движущихся частей. Свободная одежда, украшения или длинные волосы могут попасть в движущиеся части.

- Если предусмотрено оборудование для подключения устройств для удаления и сбора пыли, убедитесь, что оно правильно подключено и правильно используются. Использование пылесборника может снизить опасность, связанную с пылью.
- Не позволяйте знакомству, полученному в результате частого использования инструментов, позволить вам успокоиться и игнорировать принципы безопасности инструмента. Неосторожное действие может привести к серьезным травмам в течение доли секунды.

4) ИСПОЛЬЗОВАНИЕ И УХОД ЗА ЭЛЕКТРОИНСТРУМЕНТОМ

- Избегайте чрезмерного использования электроинструмента. Используйте правильный электроинструмент для Ваших потребностей. Правильно подобранный электроинструмент будет выполнять работу лучше и безопаснее в том режиме, для которого он был разработан.
- Не используйте электроинструмент, если невозможно включить или выключить его переключателем. Любой электроинструмент, которым нельзя управлять с помощью переключателя, опасен и требует ремонта.
- Перед выполнением каких-либо регулировок, заменой комплектующих частей или хранением электроинструментов отсоедините вилку от источника питания и/или аккумуляторную батарею от электроинструмента. Такие предупредительные меры безопасности снижают риск случайного запуска электроинструмента.
- Храните электроинструменты, которые не используются, в недоступном для детей месте и не позволяйте лицам, которые не ознакомлены с электроинструментом или этими инструкциями, пользоваться электроинструментом. Электроинструменты представляют опасность в руках некомпетентных пользователей.
- Проводите осмотр электроинструментов. Проверьте на возможность смещения соединений или сцепления движущихся частей, поломку частей и любых других условий, которые могут повлиять на работу электроинструмента. В случае повреждений отремонтируйте электроинструмент перед использованием. Большое количество несчастных случаев вызвано плохим обслуживанием электроинструментов.
- Поддерживайте режущие инструменты острыми и чистыми. Режущие инструменты, которые обслуживаются надлежащим образом, с острыми режущими кромками режут сцепляются и ими легче управлять.
- Используйте электроинструмент, комплектующие, вставные резы и т.д. в соответствии с этими инструкциями с учетом условий и требований работы. Использование электроинструмента для выполнения работ, отличных от назначенных, может привести к возникновению опасных ситуаций.

- Держите рукоятки и хватательные поверхности сухими, чистыми и свободными от масла и жира. Скользкие ручки и хватательные поверхности не позволяют безопасно обращаться с инструментом и контролировать его в непредвиденных ситуациях.

5) ОБСЛУЖИВАНИЕ

Обслуживание Вашего электроинструмента должно проводиться квалифицированным специалистом по ремонту, с использованием только идентичных запасных частей. Это обеспечит соблюдение безопасности для электроинструмента.

6) Использование и обслуживание аккумулятора

- a. Перед установкой аккумуляторного блока убедитесь, что выключатель находится в выключенном положении. Установка аккумуляторного блока в электроинструменты со включенным выключателем может привести к несчастным случаям.
- b. Заряжайте только с использованием зарядного устройства, определенного производителем. Зарядное устройство, подходящее для одного типа аккумуляторных блоков, может создать опасность при использовании с другим аккумуляторным блоком.
- c. Используйте электроинструменты только со специальными предназначенными аккумуляторными блоками. Использование с любыми другими аккумуляторными блоками может спровоцировать опасность травм и пожара.
- d. Не используя аккумуляторный блок, держите его подальше от металлических предметов, таких, как скрепки, монеты, ключи, гвозди, винты или другие мелкие металлические предметы, которые могут соединить клеммы друг с другом. Закорачивание клемм аккумулятора может привести к ожогам или пожару.
- e. В неблагоприятных условиях может произойти выброс жидкости из аккумулятора; избегайте контакта. Если контакт случайно произошел, промойте водой. В случае контакта жидкости с глазами дополнительно обратитесь за медицинской помощью. Жидкость, изливающаяся из аккумулятора, может спровоцировать раздражение или ожоги.

ДОПОЛНИТЕЛЬНЫЕ ИНСТРУКЦИИ ПО БЕЗОПАСНОСТИ ДЛЯ ЗАРЯДНОГО УСТРОЙСТВА.

Ваш инструмент DURATECH с литиевыми аккумуляторами может заряжать только с помощью специально разработанного зарядного устройства для литиевых аккумуляторов DURATECH, приобретаемого вместе с инструментом.

ДЛЯ ЗАРЯДКИ ВАШЕГО ИНСТРУМЕНТА ОПАСНО ИСПОЛЬЗОВАТЬ ЛЮБОЕ ДРУГОЕ ЗАРЯДНОЕ УСТРОЙСТВО.

Не пытайтесь зарядить аккумуляторный блок с помощью другого зарядного устройства, кроме поставляемого.

Перед использованием зарядного устройства ознакомьтесь с инструкциями, этикетками и предупреждающими знаками на зарядном устройстве и аккумуляторном блоке, а также инструкциями по использованию аккумуляторного блока.

Не используйте зарядное устройство, если оно подверглось сильному удару, упало или было повреждено любым образом. Передайте зарядное устройство авторизованному сервисному центру для проверки или ремонта.

Не разбирайте зарядное устройство. Открытие или снятие кожуха может подвергнуть вас опасному напряжению или другой опасности. Неправильная повторная сборка может спровоцировать поражение электрическим током при повторном использовании инструмента или зарядного устройства. Передайте зарядное устройство в центр по ремонту электроинструмента, если требуется обслуживание или ремонт.

⚠ ОПАСНОСТЬ. Если аккумуляторный блок треснул или поврежден иным образом, не вставляйте его в зарядное устройство.

Не подключайте к зарядному устройству что-либо кроме вашего инструмента DURATECH, поскольку другие предметы могут коснуться точек опасного напряжения или спровоцировать короткое замыкание, что ведет к возгоранию или поражению электрическим током.

Не помещайте инструмент или зарядное устройство на неровную поверхность, поскольку это может привести к серьезным повреждениям.

Никогда не помещайте инструмент или зарядное устройство над источником тепла, таким, как батарея или обогреватель.

Не используйте зарядное устройство в шкафу или другом закрытом пространстве, если не обеспечена надлежащая вентиляция. Используйте зарядное устройство для аккумулятора только в помещении.

⚠ ПРЕДУПРЕЖДЕНИЕ. Не допускайте контакта любой жидкости с зарядным устройством. Существует опасность поражения электрическим током. Не распыляйте инструмент или зарядное устройство возле воды; например, умывальника, раковины или унитаза. Не проливайте любые жидкости на инструмент или зарядное устройство, поскольку это закорачивает детали, ведет к повреждению изделия и создает опасность возгорания или поражения электрическим током.

Для уменьшения опасности поражения электрическим током, перед очисткой отключите зарядное устройство от источника питания. Чтобы очистить инструмент или зарядное устройство протрите их влажной тканью. Использование других чистящих средств не рекомендовано.

Не кладите любые предметы на зарядное устройство и ничего на нем не оставляйте. Убедитесь, что кабель зарядного устройства расположен так, что на него нельзя наступить, споткнуться о него или повредить и подвергнуть нагрузке другим образом. Держите проводник на расстоянии от работающих механизмов.

Не тяните за кабель зарядного устройства, чтобы отключить его от сетевой розетки.

Не используйте удлинительный шнур кроме случаев, когда это крайне необходимо. Использование неправильного удлинительного шнура может спровоцировать риск возгорания, поражения электрическим током или электротравму.

Никогда не пытайтесь соединить два зарядных устройства.

Не заряжайте аккумуляторы и не используйте инструмент и аккумуляторный блок в местах, где температура может быть ниже 40°F (4°C) или выше 104°F (40°C), например, рядом с навесами или металлическими конструкциями.

Если вы хотите зарядить второй аккумуляторный блок, отключите питание от сети зарядного устройства и оставьте хотя бы на 15 минут. После этого вы можете зарядить второй аккумуляторный блок.

ДОПОЛНИТЕЛЬНЫЕ ИНСТРУКЦИИ ПО БЕЗОПАСНОСТИ, СВЯЗАННЫЕ С АККУМУЛЯТОРНЫМ БЛОКОМ И БЕЗОПАСНОСТЬЮ АККУМУЛЯТОРА

Используйте только аккумуляторы DURATECH, поставляемые с инструментом DURATECH, или аналоги, одобренные DURATECH.

Не используйте аккумулятор для питания любого другого устройства кроме инструмента DURATECH, с которым она продавалась.

Заряжайте аккумулятор только с помощью зарядного устройства DURATECH, поставляемого вместе с инструментом DURATECH, или аналога, одобренного DURATECH, и согласно инструкциям в руководстве по эксплуатации DURATECH.

Не заряжайте аккумулятор в любом месте, где вырабатывается статическое электричество, и не допускайте прикосновения аккумулятора к чему-либо постоянно заряженному.

Аккумулятор можно хранить при температуре между 40°F (4°C) и 104°F (40°C).

Никогда не храните и не оставляйте ваш литиевый аккумулятор при других температурах, кроме рекомендованных, в противном случае, возможно возгорание.

НЕ храните литий-ионный аккумулятор в любом месте, где температура с легкостью может превысить рекомендованную – включая садовые навесы и транспортные средства, температура внутри которых может достичь опасного уровня под прямыми солнечными светом или в жаркий день. **ПРЕЖДЕ ЧЕМ ОСТАВЛЯТЬ ВАШ АККУМУЛЯТОРНЫЙ БЛОК НА ХРАНЕНИЕ.**

Аккумулятор можно заряжать или использовать при температуре между 40°F (4°C) и 104°F (40°C).

НИКОГДА НЕ ЗАРЯЖАЙТЕ ВАШ ЛИТИЙ-ИОННЫЙ АККУМУЛЯТОР ПРИ ТЕМПЕРАТУРЕ НИЖЕ ИЛИ ВЫШЕ РЕКОМЕНДОВАННОЙ, В ПРОТИВНОМ СЛУЧАЕ ВОЗМОЖНО ВОЗГОРАНИЕ ИЛИ СЕРЬЕЗНОЕ ПОВРЕЖДЕНИЕ АККУМУЛЯТОРНОГО БЛОКА.

Наиболее подходящая температура для зарядки аккумуляторного блока 68°F (20°C) -77°F (25°C). Всегда давайте аккумуляторному блоку остыть после зарядки и не помещайте его в горячую среду, такую, как металлический навес или открытый трейлер, оставленный на солнце.

Позабойтесь о месте для хранения инструмента. Не храните в местах с едким паром, соленым воздухом или аналогичными условиями. Старайтесь хранить инструмент в упаковке, в которой он поставляется.

Не бросайте аккумулятор в огонь и не кладите в микроволновую печь, духовку, сушилку или емкость с высоким давлением. Аккумулятор может взорваться в этих условиях.

Никогда не пытайтесь вскрыть аккумуляторный блок, проколоть его или подвергнуть сильному физическому удару.

Если пластиковый корпус аккумуляторного блока разбился или треснул, немедленно прекратите его использование и не перезаряжайте его. Убедитесь, что зажим аккумуляторного блока в хорошем состоянии и не позволяет ему свободно отсоединиться от инструмента. Не продолжайте использование, если зажим поврежден или по какой-либо причине не фиксирует блок на месте.

Прекратите использование аккумулятора в случае аномального нагрева, запаха, цвета, деформации или его нахождения в аномальных условиях.

Аккумулятор особенно важно беречь от огня, если вы обнаружили утечку или неприятный запах. Если жидкость из аккумулятора попадает на кожу или одежду, немедленно промойте большим количеством воды. Если жидкость, вытекающая из аккумулятора, попала в глаза, не трите их. Промойте глаза большим количеством воды (хотя бы 10 минут) и немедленно обратитесь к врачу.

Не используйте протекающий аккумулятор.

Обращайтесь с аккумуляторами бережно во избежание замыкания аккумулятора с проводящими материалами, такими, как гвозди, болты, металлические браслеты часов, кольца, браслеты и ключи. Аккумулятор может перегреться и обжечь вас.

По окончании срока эксплуатации аккумулятора рекомендуем утилизировать материалы в местном центре утилизации при городском совете. Не пытайтесь менять аккумуляторные элементы аккумуляторного блока, ремонтировать или изменять любые части аккумуляторного блока в сборе.

При утилизации сделайте аккумулятор непроводящим, наклеив изоляционную ленту на его клеммы..

КОГДА ЗАРЯЖАТЬ АККУМУЛЯТОР

Новые аккумуляторы поставляются с низким уровнем заряда и должны быть полностью заряжены перед использованием. Аккумуляторный блок можно зарядить в любой момент использования, при условии, что он не перегревается.

Если аккумуляторный блок отключается из-за низкого напряжения или ранее выполняемые задачи не могут быть выполнены, рекомендуем прекратить использование инструмента и перезарядить аккумулятор.

Для хранения рекомендуем зарядить аккумулятор до заряда 50%-75%. Заряжайте устройство не реже одного раза в 3-6 месяцев, чтобы продлить срок службы батареи.

7) Предупреждения по безопасности при работе с аккумуляторным гаечным ключом с храповым механизмом

- Если крепежный элемент может соприкоснуться с проводкой, в процессе работы держите электроинструмент за изолированные поверхности захвата. Крепежные детали, контактирующие с проводом под напряжением, могут подать напряжение на металлические детали электроинструмента, это может стать причиной поражения оператора электрическим током.
- Плотно удерживайте инструмент.
- Обязательно устойчиво стойте на ногах. При использовании инструмента на возвышении убедитесь, что внизу никого нет.
- Надевайте средства защиты органов слуха.
- Перед установкой внимательно проверьте ударную головку на предмет износа, трещин или повреждений.
- Держите руки подальше от вращающихся деталей.
- Не прикасайтесь к головке храповика, ударной головке, болту, гайке или рабочей детали непосредственно после продолжительной работы. Они могут быть очень горячими и вызвать ожоги кожи.

2. РАСПОЛОЖЕНИЕ КОМПОНЕНТОВ И РАСПАКОВКА

2.1 Расположение компонентов (рис. 1)

- 1.Пластиновый переключатель
- 2.Переключатель блокировки
- 3.Переключатель «прямое (F) / обратное (R) вращение»
- 4.Индикатор заряда аккумулятора
- 5.Аккумулятор x 2
- 6.Светодиод
- 7.Приводной вал
- 8.Зарядное устройство

2.2 Состав комплекта устройства

Проверьте комплектность изделия на основании описанного объема поставки.

При обнаружении недостатка компонентов обратитесь в наш сервисный центр.

- Откройте упаковку и выньте осторожно из упаковки устройство.
- Удалите упаковочный материал, а также приспособления защиты устройства при упаковывании и транспортировке (при наличии).

- Проверьте комплектность устройства.
- Проверьте устройство и принадлежности на наличие возникших при транспортировке повреждений.
- Сохраняйте упаковку по возможности до истечения срока гарантийных обязательств.

Опасность!

Устройство и упаковка не являются детскими игрушками! Запрещено детям играть с пластиковыми пакетами, пленками и мелкими деталями! Опасность заключается в том, что они могут проглотить или погнубить от удушья!

3. ПРАВИЛЬНОЕ ИСПОЛЬЗОВАНИЕ

Инструмент предназначен для затяжки болтов и гаек.

4. ТЕХНИЧЕСКИЕ СПЕЦИФИКАЦИИ

Зарядное устройство	Входное напряжение: ~220–240 В, 50–60 Гц, 45W, выходное напряжение: 12,6 В пост. тока, 2,4 А
Емкость аккумулятора	2000 мА*ч / аккумулятор
Время зарядки	Прибл. 1 час
Обороты холостого хода	0–180 об/мин
Приводной вал	9,5 мм
Напряжение аккумулятора	Макс. 12 В / номин. 10,8 В
Масса	1,2 кг
Максимальный момент	65 Нм

Опасность!

Шумы и вибрация

Параметры шумов и вибрации были измерены в соответствии с нормами EN 62841.

Уровень давления шума L_{pA}	84,63 dB(A)
Неопределенность K_{pA}	3 dB
Уровень мощности шума L_{WA}	95,63 dB(A)
Неопределенность K_{WA}	3 dB

Используйте защиту органов слуха.

Воздействие шума может вызвать потерю слуха. Суммарное значение величины вибрации (сумма векторов трех направлений) определено в соответствии с EN 62841.

Эмиссионный показатель вибрации $a = 8,198 \text{ м/сек}^2$
Неопределенность $K = 1,5 \text{ м/сек}^2$

Предупреждение!

Приведенное значение эмиссии вибрации измерено стандартным методом проведения испытаний, оно может изменяться в зависимости от вида и способа использования электрического инструмента и в исключительных случаях превышать указанную величину.

Приведенное значение эмиссии вибрации может быть использовано для сравнения одного электрического инструмента с другим.

Приведенное значение эмиссии вибрации может быть использовано для предварительной оценки негативного влияния.

Сведите образование шумов и вибрации к минимуму!

- Используйте только безукоризненно работающие устройства.
- Регулярно проводите техническое обслуживание и очистку устройства.
- При работе учитывайте особенности Вашего устройства.
- Не подвергайте устройство перегрузке.
- При необходимости дайте проверить устройство специалистам.
- Отключайте устройство, если вы его не используете.
- Используйте перчатки.

Осторожно!

Остаточные опасности

Даже в том случае, если Вы используете описываемый электрический инструмент в соответствии с предписанием, то и тогда всегда остается место для риска. Ниже приведен список остаточных опасностей, связанных с конструкцией настоящего электрического инструмента:

- Заболевание легких, в том случае если не используется соответствующий респиратор.
- Повреждение слуха, в том случае если не используется соответствующее средство защиты слуха.
- Нарушения здоровья в результате воздействия вибрации на руку при длительном использовании устройства или при неправильном пользовании и ненадлежащем техническом уходе.

5. СБОРКА

Предупреждение!

ПРЕДУПРЕЖДЕНИЕ! Обязательно извлекайте аккумулятор перед заменой или снятием насадок. Используйте только те насадки, которые специально рекомендованы для этого инструмента. Другие могут быть опасными в работе.

5.1 Вставка и удаление насадок (рис. 2)

Предупреждение!

Убедитесь, что насадки правильно присоединены. Неправильно или ненадежно закрепленные насадки могут ослабнуть в процессе работы и стать причиной опасности.

- Чтобы присоединить головку или другую насадку, совместите ее с приводным валом и плотно надавите на вал инструмента.
- Чтобы снять насадку, снимите ее с приводного вала.

5.2 Установка/извлечение аккумулятора (рис. 3)

- Для извлечения аккумулятора нажмите кнопку фиксатора и снимите аккумулятор с инструмента.
- Чтобы установить аккумулятор, вставьте его в корпус инструмента. Убедитесь, что аккумулятор надежно закреплен на своем месте.

6. ЭКСПЛУАТАЦИЯ

6.1 Зарядка (рис. 4)

- Убедитесь, что используемое зарядное устройство подходит для аккумулятора.
- Подключите зарядное устройство к источнику питания.
- Вставьте аккумулятор в слот зарядного устройства. Убедитесь в правильности контакта с зарядным устройством. Состояние зарядки отображается с помощью контрольных индикаторов. Включится индикатор питания.

Горит красным = выполняется зарядка.

Горит зеленым = готовность к зарядке, или зарядка завершена.

Зарядное устройство автоматически выключится после завершения зарядки.

- Отключите зарядное устройство от электросети и от аккумулятора после завершения зарядки.
- Перед использованием дайте аккумулятору полностью остыть.
- Храните зарядное устройство и аккумулятор в помещении в недоступном для детей месте.

Индикатор заряда аккумулятора

На инструменте установлены индикаторы заряда аккумулятора, проверить величину заряда можно, нажав пластинчатый переключатель. Эти 3 светодиода показывают уровень заряда аккумулятора.

Все 3 LED (красный / желтый / зелёный) зажжены: батарея полностью заряжена.

2 LED (красный / желтый) зажжены: в батарее достаточные остаточные энергии.

1 LED (красный) подсвечивает:

заряд батареи недостаточен, Перезарядите пожалуйста батарейки.

6.2 Включение/выключение

Переключатель блокировки

Чтобы заблокировать пластинчатый переключатель, сдвиньте переключатель блокировки во включенное положение. Чтобы разблокировать пластинчатый переключатель, сдвиньте переключатель блокировки в выключенное положение. Если переключатель блокировки установлен во включенное положение, пластинчатый переключатель не будет работать. Всегда блокируйте пластинчатый переключатель или извлекайте аккумулятор перед проведением технического обслуживания, сменой насадок, хранением инструмента и когда инструмент не используется.

Запуск, остановка и управление скоростью вращения

Эти инструменты могут работать на любой скорости от 0 до максимальной.

- a) Для запуска инструмента нажмите пластинчатый переключатель. **ПРИМЕЧАНИЕ.** При нажатии переключателя включается светодиодный индикатор.
- b) Чтобы изменить скорость вращения, увеличивайте или уменьшайте давление на переключатель. Чем больше нажатие на переключатель, тем выше скорость.
- v) Для остановки инструмента отпустите пластинчатый переключатель.

Использование переключателя «прямое/обратное вращение» (рис. 5)

Для вращения в прямом направлении (по часовой стрелке) поверните переключатель «прямое/обратное вращение» против часовой стрелки. Перед использованием проверьте направление вращения.

Для вращения в обратном направлении (против часовой стрелки) поверните переключатель «прямое/обратное вращение» по часовой стрелке. Перед использованием проверьте направление вращения.

7. ОЧИСТКА И ТЕХНИЧЕСКОЕ ОБСЛУЖИВАНИЕ

Опасность!

Перед настройкой инструмента обязательно извлеките аккумулятор.

7.1 Очистка

- Не допускайте попадание грязи и пыли в защитные устройства, вентиляционные отверстия и корпус электродвигателя. Протирайте инструмент чистой тканью или продувайте сжатым воздухом под низким давлением.
- Рекомендуется чистить инструмент непосредственно после каждого использования.
- Регулярно очищайте инструмент влажной тканью с небольшим количеством мягкого мыла. Не используйте чистящие средства или растворители; они могут повредить пластиковые поверхности инструмента. Убедитесь, что вода не попадает внутрь устройства. Попадание воды в электроинструмент повышает риск поражения электрическим током.

7.2 Техническое обслуживание Внутри инструмента отсутствуют детали, требующие дополнительного обслуживания.

8. Хранение

Храните устройство и его принадлежности в темном, сухом и неподверженном воздействию мороза, а также недоступном для детей месте. Оптимальная температура хранения находится между 5 °C и 30 °C. Храните

электроинструмент в оригинальной упаковке.

9. Утилизация и вторичное использование

Устройство поставляется в упаковке для предотвращения повреждений при транспортировке.

Эта упаковка является сырьем и поэтому может быть использована вновь или направлена на повторную переработку сырья. Устройство и его принадлежности изготовлены из различных материалов, например, металла и пластмасс. Не выбрасывайте дефектные устройства вместе с бытовыми отходами. Для правильной утилизации устройство необходимо сдать в подходящий пункт приема. Если Вы не знаете, где находится пункт приема, уточните это в органах коммунального управления.



Защита окружающей среды

Этот продукт был помечен символом, касающимся удаления электрических и электронных отходов. Это означает, что данный продукт не должен выбрасываться вместе с бытовыми отходами, а должен быть возвращен система сбора. Затем он будет переработан или демонтирован, чтобы уменьшить воздействие на окружающую среду. Электрическое и электронное оборудование может быть опасным для окружающей среды и здоровья человека, поскольку оно содержит опасные вещества.



Утилизация выпущенной батарейной упаковки

Для сохранения природных ресурсов, пожалуйста, утилизируйте или утилизируйте батарейный блок должным образом. Этот аккумулятор содержит литий-ионные аккумуляторы. Обратитесь в местный орган по утилизации отходов за информацией о доступных способах переработки и / или утилизации. Разрядите аккумуляторную батарею, используя инструмент, затем извлеките аккумуляторную батарею из корпуса инструмента и закройте соединения аккумуляторной батареи сверхпрочной липкой лентой, чтобы предотвратить короткое замыкание и разряд энергии. Не пытайтесь открыть или удалить любой из компонентов.