

PTR PCTR

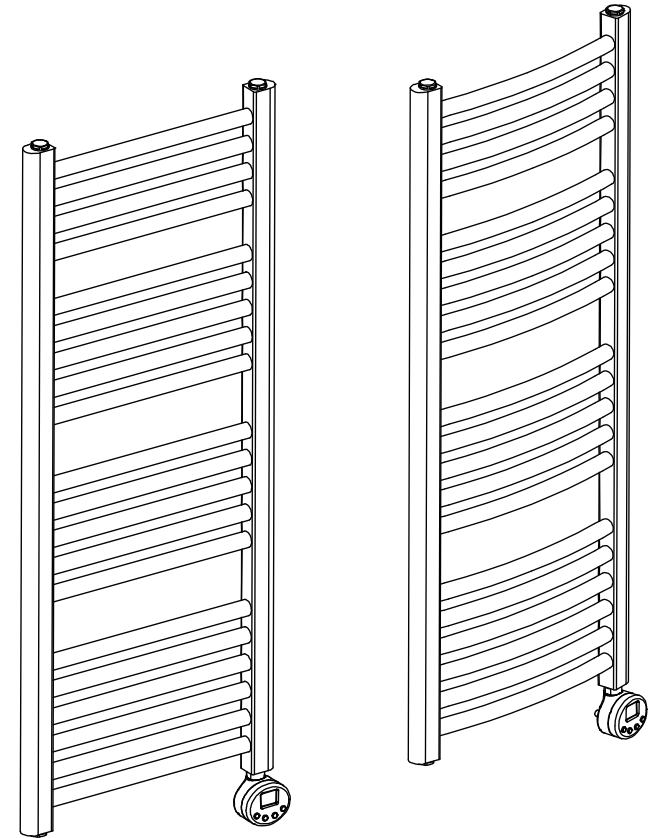

Installation Instructions
(Electric)

Installationsanleitung
(Elektrische)

Instructions d'installation
(Électrique)

Instrucciones de instalación
(Eléctrico)

Istruzioni per l'installazione
(Elettrico)



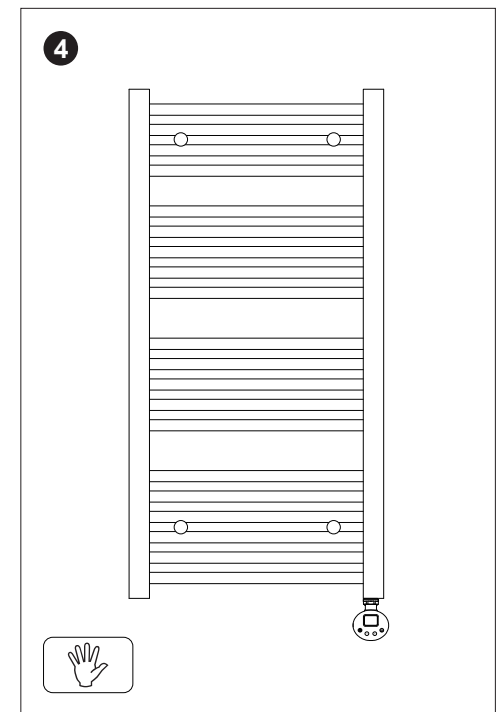
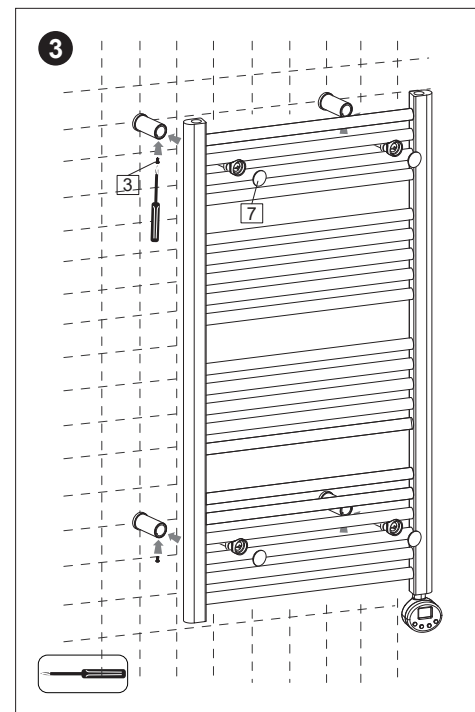
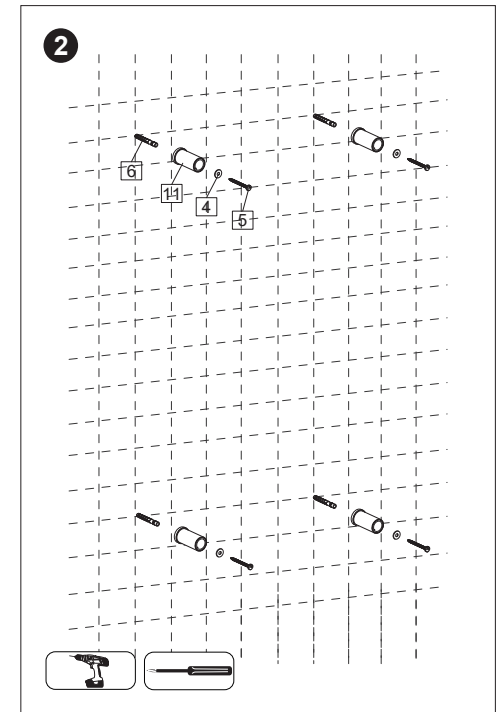
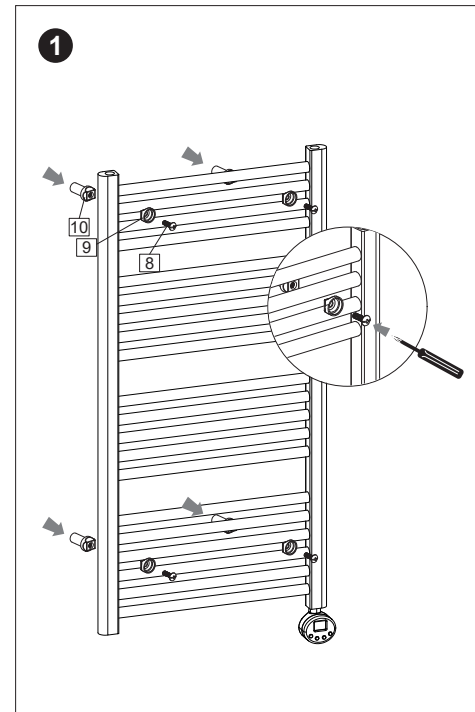
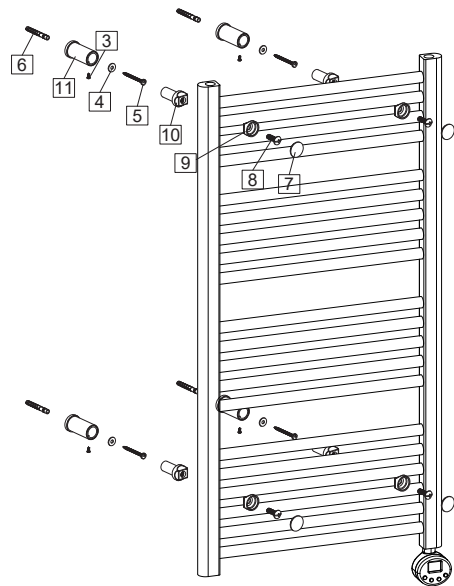
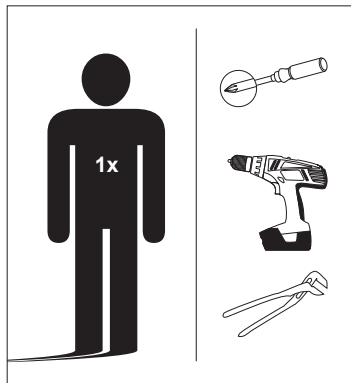
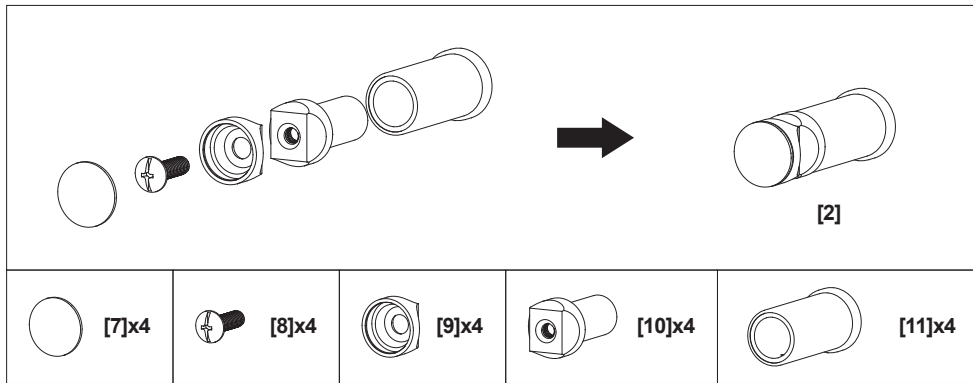
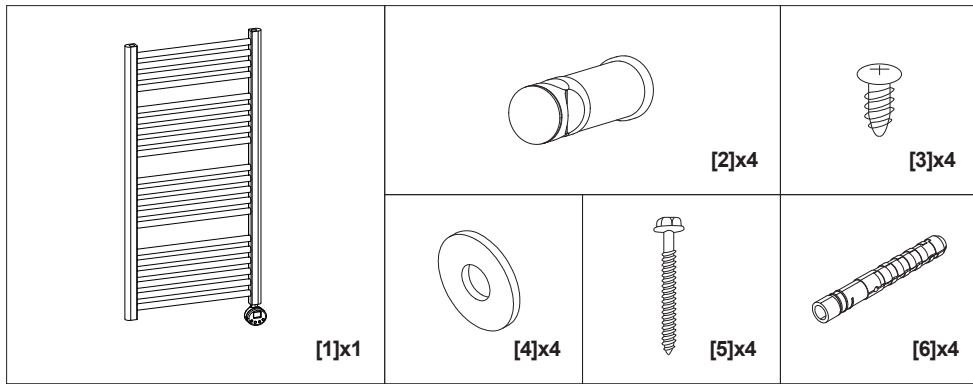

LCD Screen Details

- a): Power: AC220-240V/50HZ
- b): Working Temperature Condition: 0~55°C
- c): On the Constant Temperature Heating Mode: temperature can be adjusted between 30~70°C
- d): On the Timer Mode: The heating element is working under the maximum power and the temperature stays at 65°C. The temperature is unable to be adjusted when timer is on. Timer setting: 2H/4H/6H/8H
- e): Last Setting Memory Function

The LCD Screen



Button Description

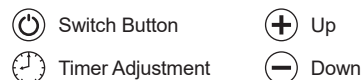

Operation Instructions

1) To Switch On:

When the heating element is off, you can press button to set the heating element to the Constant Temperature Heating Mode. Or press button to switch on and set the heating element to 2 hours heating mode.

2) Adjust the Heating Temperature

When the heating element is on the Constant Temperature Heating Mode (temperature shows on the screen), press or button to increase/decrease the heating temperature setting. The temperature will adjust 5°C for each press.

3) Switching between Different Heating Modes

① When the heating element is on, press button to activate the 2 Hours Heating Timer setting. Press button again to change the timer to 4 hours → 6 hours → 8 hours → press again to go back to the pre-set Constant Temperature Heating Mode. The heating element will also go back to the pre-set Constant Temperature Heating Mode when the time is up.

② When the heating element is off, press button to switch on and activate the 2 Hours heating timer setting. Press button again to change the timer to 4 hours → 6 hours → 8 hours → press again to switch off. The heating element will switch off when the time is up.

Please Note: When the heating element is working under the Timer setting, it works at the maximum power until the temperature will reach and stay at 65°C. The temperature is unable to be adjusted when timer is on. If you wish to adjust the temperature, please switch to the Constant Temperature Heating Mode by pressing , the heating element will change the timer setting from 2 hours → 4 hours → 6 hours → 8 hours → the Constant Temperature Heating Mode

Error Warning

The Error Warning sign "Er" will appear on the screen if any of these situations happen:

- A:** Liquid temperature is lower than 0°C or higher than 85°C
- B:** Temperature sensor signal is faulty. Re-set the settings by switching off and switching back on. If the error sign is still on, please contact your supplier through the purchasing platform for support.

LCD-Bildschirm Details

- a): Stromversorgung: AC220-240V / 50Hz
- b): Arbeitstemperaturbedingung: 0~55°C
- c): Im Heizmodus mit konstanter Temperatur: Die Temperatur kann zwischen 30 und 70°C eingestellt werden
- d): Im Timer-Modus: Das Hezelement arbeitet mit maximaler Leistung und die Temperatur bleibt bei 65°C. Die Temperatur kann nicht eingestellt werden, wenn der Timer eingeschaltet ist. Timer-Einstellung: 2H / 4H / 6H / 8H
- e): Letzte Einstellung Speicherfunktion

Der LCD-Bildschirm



Schaltfläche Beschreibung

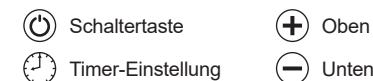

Bedienungsanleitung

1) Einschalten:

Wenn das Hezelement ausgeschaltet ist, können Sie die Taste drücken, um das Hezelement auf den Heizmodus mit konstanter Temperatur einzustellen. Oder drücken Sie die Taste, um das Hezelement einzuschalten und auf 2 Stunden Heizmodus einzustellen.

2) Heiztemperatur einstellen

Wenn sich das Hezelement im Heizmodus mit konstanter Temperatur befindet (die Temperatur wird auf dem Bildschirm angezeigt), drücken Sie oder Taste, um die Einstellung der Heiztemperatur zu erhöhen / zu verringern. Die Temperatur wird für jede Presse um 5°C eingestellt.

3) Umschalten zwischen verschiedenen Heizmodi

① Wenn das Hezelement eingeschaltet ist, drücken Sie Taste, um die Einstellung 2 Stunden Heizzeitgeber zu aktivieren. Drücken Sie die Taste erneut, um den Timer auf 4 Stunden → 6 Stunden → 8 Stunden zu ändern → Drücken Sie erneut, um zum voreingestellten Heizmodus für konstante Temperaturen zurückzukehren. Das Hezelement kehrt auch nach Ablauf der Zeit in den voreingestellten Heizmodus mit konstanter Temperatur zurück.

② Wenn das Hezelement ausgeschaltet ist, drücken Sie die Taste, um die 2-Stunden-Heizzeitgebereinstellung einzuschalten und zu aktivieren. Drücken Sie die Taste erneut, um den Timer auf 4 Stunden → 6 Stunden → 8 Stunden zu stellen → Drücken Sie erneut, um das Gerät auszuschalten. Das Hezelement schaltet sich nach Ablauf der Zeit aus.

Bitte beachten Sie: Bei der Timer-Einstellung Modus arbeitet das Hezelement mit der maximalen Leistung, bis die Temperatur 65°C erreicht und bei 65°C bleibt. Die Temperatur kann nicht eingestellt werden, wenn der Timer eingeschaltet ist. Wenn Sie die Temperatur ändern möchten, wechseln Sie bitte das Modus zu Heizmodus mit konstanter Temperatur durch das Tasten . Das Hezelement ändert sich die Timer-modus von 2 Stunden → 4 Stunden → 6 Stunden → 8 Stunden → konstanter Temperatur

Fehlerwarnung

Das Fehlerwarzeichen "Er" wird auf dem Bildschirm angezeigt, wenn eine der folgenden Situationen eintritt:

- A:** Die Flüssigkeitstemperatur ist niedriger als 0°C oder höher als 85°C.
- B:** Das Temperatursensorsignal ist fehlerhaft. Stellen Sie die Einstellungen durch Aus- und Wiedereinschalten zurück. Wenn das Fehlerzeichen weiterhin leuchtet, wenden Sie sich über die Einkaufsplattform an Ihren Lieferanten, um Unterstützung zu erhalten.

Détails de l'écran LCD

- a): Power: AC220-240V/50HZ
- b): Condition de température de travail: 0~55°C
- c): En mode de chauffage à température constante : la température peut être réglée entre 30~70°C.
- d): Sur le mode minuterie : L'élément chauffant fonctionne à la puissance maximale et la température reste à 65°C.
Il est impossible de régler la température lorsque la minuterie est en marche.
Réglage de la minuterie : 2H/4H/6H/8H
- e): Fonction de mémoire du dernier réglage

L'écran LCD



Description des boutons

- Bouton de l'interrupteur
- Haut
- Réglage de la minuterie
- Bas

Instructions de fonctionnement

1) Pour allumer:

Lorsque l'élément chauffant est éteint, vous pouvez appuyer sur le bouton pour le mettre en mode de chauffage à température constante. Ou appuyer sur le bouton pour allumer et régler l'élément chauffant l'élément chauffant en mode de chauffage de 2 heures.

2) Régler la température de chauffage

Lorsque l'élément chauffant est en mode de chauffage à température constante (la température s'affiche à l'écran), appuyez sur la touche ou pour augmenter/diminuer le réglage de la température de chauffage. La température s'ajustera de 5°C à chaque pression.

3) Basculer entre les différents modes de chauffage

① Lorsque l'élément chauffant est allumé, appuyez sur le bouton pour activer le réglage de la minuterie de chauffage de 2 heures. Appuyez sur le bouton à nouveau pour modifier la minuterie à 4 heures → 6 heures → 8 heures → appuyez à nouveau sur le bouton pour revenir au préréglage. Mode de chauffage à température constante. L'élément chauffant reviendra également au mode de chauffage à température constante préréglé lorsque le temps sera écoulé.

② Lorsque l'élément chauffant est éteint, appuyez sur le bouton pour l'allumer et activer la minuterie de chauffage de 2 heures réglage. Appuyez à nouveau sur le bouton pour modifier la minuterie à 4 heures → 6 heures → 8 heures → appuyez à nouveau sur le bouton pour vous éteindre. L'élément chauffant s'éteint lorsque le temps est écoulé.

Veillez noter : lorsque l'élément chauffant fonctionne selon le réglage de la minuterie, il fonctionne à la puissance maximale jusqu'à ce que la température atteigne et reste à 65°C. Il est impossible de régler la température lorsque la minuterie est en marche. Si vous souhaitez régler la température, passez en mode de chauffage à température constante en appuyant sur , l'élément chauffant changera le réglage de la minuterie de 2 heures → 4 heures → 6 heures → 8 heures → le mode de chauffage à température constante

Avertissement d'erreur

Le signe d'avertissement d'erreur "Er" s'affiche à l'écran si l'une des situations suivantes se produit :

A: La température du liquide est inférieure à 0°C ou supérieure à 85°C.

B: Le signal du capteur de température est défectueux. Réglez à nouveau les paramètres en éteignant et en rallumant l'appareil. Si le d'erreur est toujours allumé, veuillez contacter votre fournisseur via la plateforme d'achat pour obtenir une assistance.

Detalles de la pantalla LCD

- a): Power: AC220-240V/50HZ
- b): Condición de temperatura de trabajo: 0~55°C
- c): En el modo de calentamiento a temperatura constante: la temperatura puede ajustarse entre 30~70°C.
- d): En el Modo Temporizador: El elemento calefactor está trabajando bajo la máxima potencia y la temperatura permanece en 65 °C. La temperatura no se puede ajustar cuando el temporizador está activado.
Ajuste del temporizador: 2H/4H/6H/8H
- e): Función de memoria del último ajuste

La pantalla LCD



Descripción del botón

- Botón del interruptor
- Arriba
- Ajuste del temporizador
- Abajo

Instrucciones de funcionamiento

1) Para encender:

Cuando el elemento calefactor está apagado, puede pulsar el botón para poner el elemento calefactor en el modo de calentamiento a temperatura constante. O pulsar el botón para encender y poner el elemento calefactor en el modo de calentamiento de 2 horas.

2) Ajuste de la temperatura de calentamiento

Cuando la resistencia está en el modo de calefacción de temperatura constante (la temperatura se muestra en la pantalla), pulse el botón o para aumentar/disminuir el ajuste de la temperatura de calentamiento. La temperatura se ajustará 5°C por cada pulsación.

3) Cambio entre los diferentes modos de calefacción

① Cuando la resistencia está encendida, pulse el botón para activar el ajuste del temporizador de calentamiento de 2 horas. Pulse botón de nuevo para cambiar el temporizador a 4 horas → 6 horas → 8 horas → pulse de nuevo para volver al Modo de calentamiento a temperatura constante. El elemento calefactor también volverá al modo de calentamiento a temperatura constante preajustado cuando se acabe el tiempo.

② Cuando la resistencia esté apagada, pulse el botón para encenderla y activar el temporizador de calefacción de 2 horas. Vuelva a pulsar el botón para cambiar el temporizador a 4 horas → 6 horas → 8 horas → vuelva a pulsar el botón para desconectar apagar. El elemento calefactor se apagará cuando se acabe el tiempo.

Por favor: tenga en cuenta que cuando el elemento calefactor está trabajando bajo el ajuste del temporizador, funciona a la máxima potencia hasta que la temperatura alcance y se mantenga en 65°C. La temperatura no se puede ajustar cuando el temporizador está activado. Si desea ajustar la temperatura, cambie al modo de calentamiento a temperatura constante pulsando, la resistencia cambiará el ajuste del temporizador de 2 horas → 4 horas → 6 horas → 8 horas → el modo de calefacción a temperatura constante.

Advertencia de error

El signo de advertencia de error "Er" aparecerá en la pantalla si se produce alguna de estas situaciones:

A: La temperatura del líquido es inferior a 0°C o superior a 85°C.

B: La señal del sensor de temperatura es defectuosa. Vuelva a ajustar la configuración apagando y encendiendo. Si el señal de error sigue encendida, póngase en contacto con su proveedor a través de la plataforma de compras para obtener asistencia.





Dettagli dello schermo LCD

- a): Power: AC220-240V/50HZ
 b): Condizione di temperatura di lavoro: 0~55°C
 c): Sulla modalità di riscaldamento a temperatura costante: la temperatura può essere regolata tra 30~70°C.
 d): In modalità timer: l'elemento riscaldante lavora alla massima potenza e la temperatura rimane a 65°C.
 La temperatura non può essere regolata quando il timer è attivo.
 Impostazione del timer: 2H/4H/6H/8H
 e): Funzione di memoria dell'ultima impostazione

Lo schermo LCD





Descrizione del pulsante



-  Pulsante interruttore
  Su
 Regolazione del timer
  Giù

Istruzioni per il funzionamento



1) Accensione:



Quando l'elemento riscaldante è spento, è possibile premere il pulsante  per impostare l'elemento riscaldante sulla modalità di riscaldamento a temperatura costante. In alternativa, premere il pulsante  per accendere e impostare l'elemento riscaldante in modalità di riscaldamento di 2 ore.



2) Regolazione della temperatura di riscaldamento

Quando l'elemento riscaldante è in modalità di riscaldamento a temperatura costante (la temperatura è visualizzata sullo schermo), premere il pulsante  o  per aumentare/diminuire l'impostazione della temperatura di riscaldamento. La temperatura si regola di 5°C per ogni pressione.

3) Passare da una modalità di riscaldamento all'altra

① Quando l'elemento riscaldante è acceso, premere il pulsante  per attivare l'impostazione del timer di riscaldamento di 2 ore. Premere nuovamente il pulsante  per passare a 4 ore → 6 ore → 8 ore → premere di nuovo per tornare alla modalità di riscaldamento a temperatura costante preimpostata. Anche l'elemento riscaldante tornerà alla modalità di riscaldamento a temperatura costante preimpostata allo scadere del tempo.

② Quando l'elemento riscaldante è spento, premere il pulsante  per accenderlo e attivare l'impostazione del timer di riscaldamento di 2 ore. Premere nuovamente il pulsante  per modificare il timer a 4 ore → 6 ore → 8 ore → premere nuovamente per spegnere. L'elemento riscaldante si spegnerà allo scadere del tempo.

Nota bene: Quando l'elemento riscaldante funziona in base all'impostazione del timer, funziona alla massima potenza finché la temperatura non raggiunge e rimane a 65°C. Quando il timer è attivo non è possibile regolare la temperatura timer. Se si desidera regolare la temperatura, passare  alla modalità di riscaldamento a temperatura costante premendo , l'elemento riscaldante cambierà l'impostazione del timer da 2 ore → 4 ore → 6 ore → 8 ore → la modalità di riscaldamento a temperatura costante.

Avviso di errore

Se si verifica una delle seguenti situazioni, sullo schermo viene visualizzato il simbolo di avviso di errore "Er":

A: La temperatura del liquido è inferiore a 0°C o superiore a 85°C.

B: Il segnale del sensore di temperatura è difettoso. Ripristinare le impostazioni spegnendo e riaccendendo l'apparecchio. Se il segnale di errore è ancora acceso, contattare il fornitore attraverso la piattaforma di acquisto per ottenere assistenza.