

140 / 160 cm

ASSEMBLAGE DU LIT ESCAMOTABLE MALINA II (2 COULEURS) VERTICAL

PIEDS MANUELS

LES FIXATIONS FOURNIES SONT ADAPTEES POUR LES MURS EN BETON.
POUR TOUT AUTRE SUPPORT, PRENDRE CONSEIL AUPRES DE PROFESSIONNELS.



FR

Donnez ou recyclez
vos meubles.



Association

ou



Magasin

ou



Déchèterie

<https://quefairedemesdechets.fr>

AVERTISSEMENT

Cette notice contient, outre les schémas de montage, des informations importantes à lire attentivement et à respecter, relatives aux exigences de sécurité des lits escamotables.

Elle met en garde le consommateur ou client contre les risques d'une installation incorrecte. C'est pourquoi, il est demandé au client ou consommateur, de lire avant le montage et respecter impérativement les informations ou recommandations qui lui sont données ou faites, ci-après:

Toute installation incorrecte de la part du poseur présente des risques et remet en cause la sécurité des lits et des utilisateurs.

Toutes les garanties légales et contractuelles sont annulées en cas de pose non conforme ne respectant pas les informations de la notice de montage.

Pas de fixation conseillée sur les murs en placo plâtre et les murs creux ou dégradés.

Seule une personne qualifiée doit procéder à l'installation (montage et ancrage) de ce produit, et au(x) réglage(s) ultérieur(s) éventuel(s), le concernant.

L'acheteur ou consommateur doit vérifier, l'adéquation du sol et du mur.

Ce lit escamotable doit reposer, sur un sol ferme, et le mur doit permettre son ancrage de façon ferme et solide.

Ce lit escamotable doit être ancré au mur à l'aide de 2 (deux) supports muraux fournis (équerres de fixation) et de chevilles et vis adéquates (non fournies), conçues pour le support ou mur concerné avant d'être ouvert pour la première fois.

Il est conseillé de se procurer les chevilles et les vis chez un vendeur spécialisé.

Il faut pour ce produit: 4 (quatre) chevilles et 6 (six) vis par point d'ancrage ou équerre et il est conseillé de vérifier régulièrement les ancrages muraux.

La force de maintien ou valeur d'essai sur chaque point d'ancrage doit être d'au moins 400 N (40 kg); vous devez vérifier que les dispositifs de fixation fournis avec le produit résisteront bien aux forces engendrées.

Le lit convient pour des matelas d'un poids entre 20 kg (minimal) et 22 kg (maximal);

Le lit doit être utilisé dans des conditions normales de manipulation et d'utilisation.

Utilisez la poignée pour ouvrir et fermer votre lit pour éviter un risque d'écrasement des doigts.

Ne pas laisser à la tête du lit en vrac, les oreillers, couverture, ou couette, ceux-ci empêchant l'ouverture ou la fermeture du lit.

OUTILS NÉCESSAIRES (non fournis)

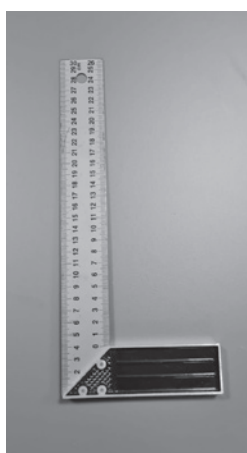

COLIS N°	CONTENU
1	FONDS ARRIÈRES
2	CÔTÉ GAUCHE + CÔTÉ DROITE + CENTRE D'ARRIERE
3	FACADE + PANNEAU DE FIXATION
4	BASE + DESSUS
5	VISSERIE STRUCTURE + VISSERIE DU SOMMIER + SOMMIER LATTE
6	CADRE METALLIQUE AVEC SOMMIER LATTE
7	VISSERIE, STRUCTURE, PLAQUE FIXATION MURALE, PLAQUES INTERIEURES, ETC.

PIÈCES DETACHEES

Armoire Lit 140/160x200 Vertical			Qte
A1		VIS 5x70	16
A2		10x35	12
C1		Plaque de fixation mur	2
C2		Vis Mur 4x35	6
C3		Rondelles M8	4
C4		Cheilles fixation mur	6
C5		Vis M8x50	4
C6		Écrous M8	4
D1		Plaque Droite pour vérin	1
D2		Plaque Gauche pour vérin	1
D3		Vis pour fixation de vérin	2
D4		Frein pour plaque droit et gauche (D1.D2)	2
E1		Butée de sécurite du sommier	2
E2		Vis 4x30 pour butée de sécurité	6
F1		Plaque lateral droite et gauche pour fixation du cadre metallique	

Armoire Lit 140/160 x200 Vertical			Qte
E2		Vis 4x30 pour butée de sécurité	6
F1		Plaque latérale droite et gauche pour fixation du cadre metallique	
F2		Vis pour fixation de la plaque F1	2
F3		M 5x25	2
F4		Vis 5x30 (fixation plaques F1, G1 et G2)	16
G		M 8X45 pour fixation du pied metallique	2
H		Vis 4x17 (pour fixer la façade)	60
I1		M8x80	2
I2		M8	2
I3		Pièce de plastique pour fixation du cadre metallique	2
J1		Poignée	2
J2		M4x27	4
L		Butée de matelas 36x13	1
M		Frein de façade	2
N		Écrous pour verin	2

ASSEMBLAGE DE LA STRUCTURE DU LIT VERTICAL

COLISAGE

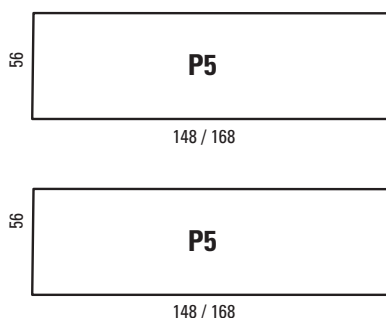

2 FONDS ARRIÈRES

	KG	M3	MATÉRIEL
Lit 140	23	0,053	19mm
Lit 160	26	0,062	19mm

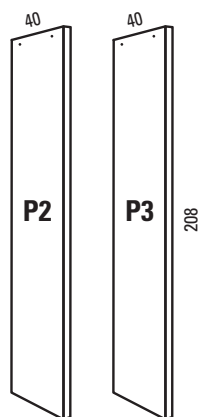

P2: CÔTÉ DROITE
P3: CÔTÉ GAUCHE

	KG	M3	MATÉRIEL
	33	0,076	30mm

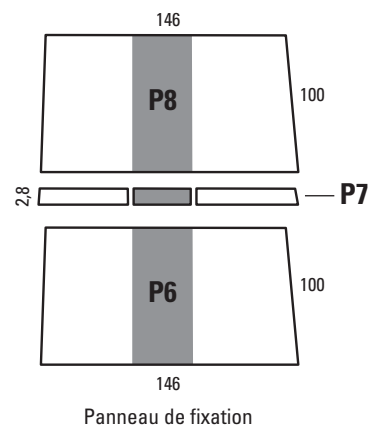

Panneau de fixation

2 FAÇADES

Lit 140 / 160: 2 Façades (P6+P8)

	KG	M3	MATÉRIEL
Lit 140	39	0,10	19mm
Lit 160	43	0,11	19mm

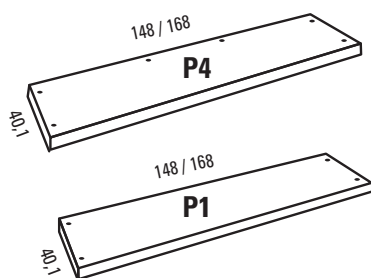

1 DESSUS
1 BASE

	KG	M3	MATÉRIEL
Lit 140	23	0,054	30mm
Lit 160	27	0,062	30mm



SOMMIER LATTE

	KG	M3	MATÉRIEL
Lit 140	25	0,12	Fer peint
Lit 160	30	0,13	Fer peint

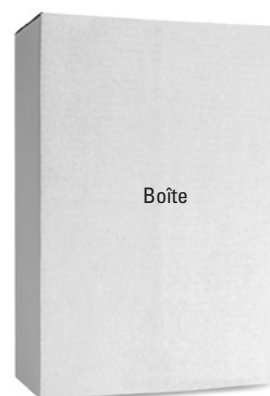

Boîte

Visserie pour structure, plaques laterales, equerre pour fixation au mur.

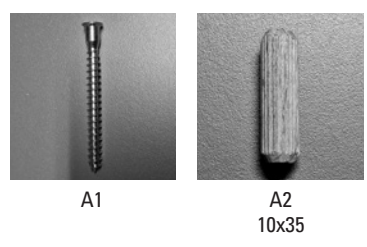
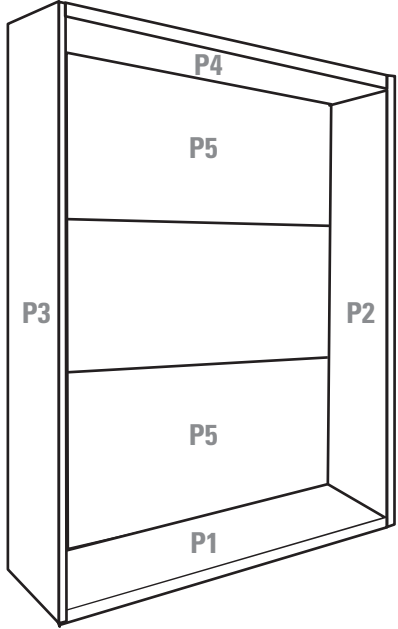
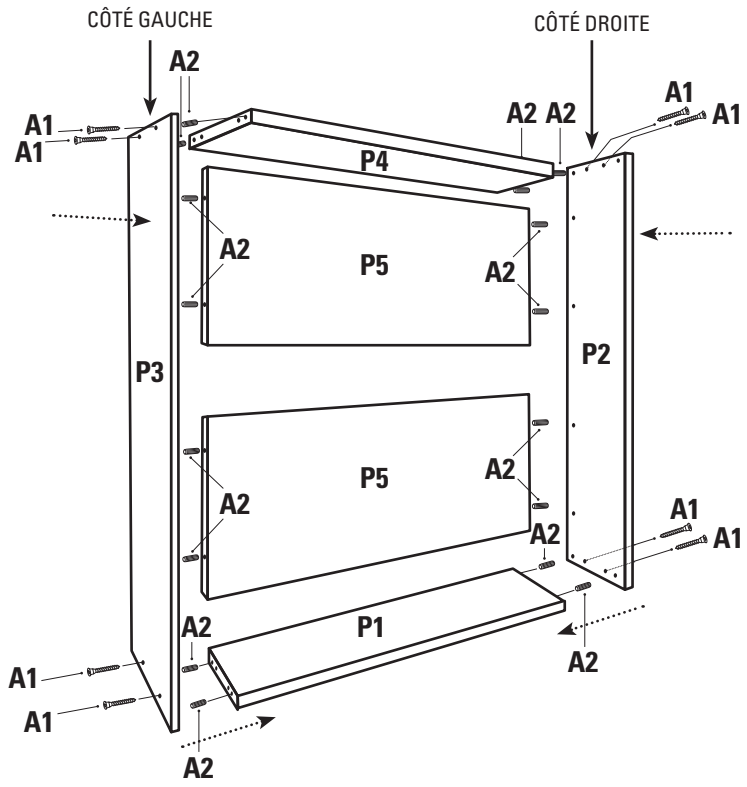

A1

A2
10x35

Le poseur doit utiliser le matériel et les chevilles murales adaptés et spécifiques à la qualité du mur ou du support.

PAS DE FIXATION CONSEILLÉE SUR LES MURS EN PLACO PLATRE ET LES MURS CREUX OU DEGRADÉS.

ATTENTION: FIXATION MURALE

Seule une personne qualifiée doit procéder à l'installation (montage et ancrage) de ce produit et aux réglages ultérieurs éventuels

le concernant. L'acheteur ou consommateur doit vérifier l'adéquation du sol et du mur.

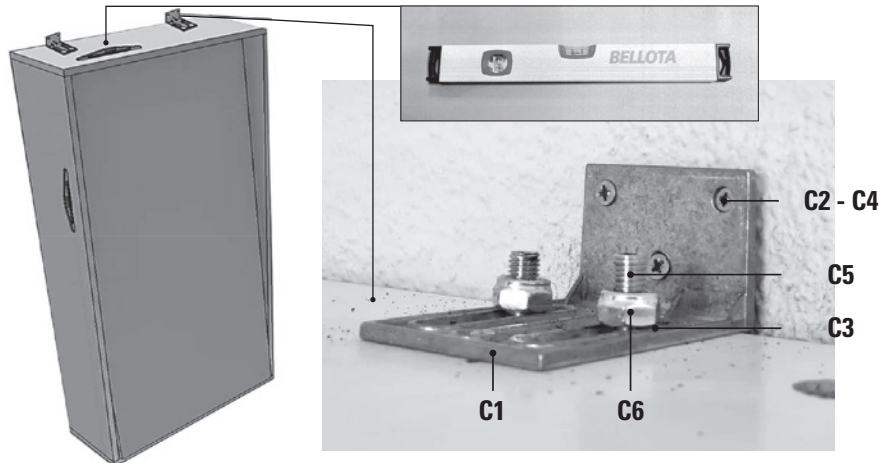

1A ATTENTION: NIVELER L'ARMOIRE-LIT AU SOL.

1B FIXER L'ARMOIRE-LIT AU MUR À L'AIDE DES ÉQUERRES ET VIS.

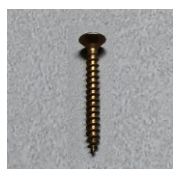
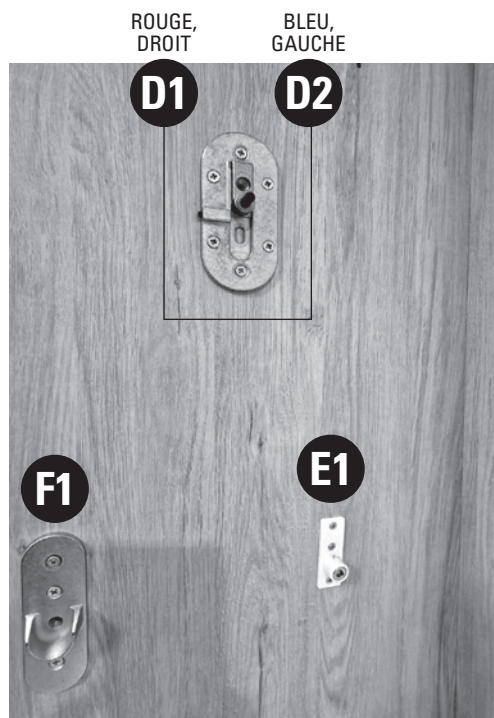

C2
Vis Mur 4x35



C3
Rondelles M8



C4
Chevilles fixation mur



C6
Écrous M8



D1
Plaque Droite
pour vérin (Rouge)

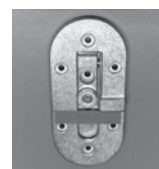

D2
Plaque Gauche
pour vérin (Bleu)



F1
Plaque latérale
droite et gauche pour
fixation du cadre
métallique



E1
Butée de
sécurité
du sommier

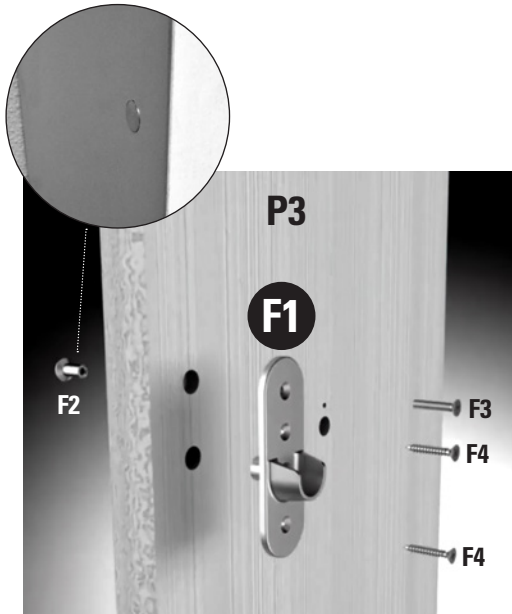

2 VISSER PLAQUE LATÉRALE POUR FIXATION DU CADRE MÉTALLIQUE, AVEC VIS F2 ET F2, F4, F3.

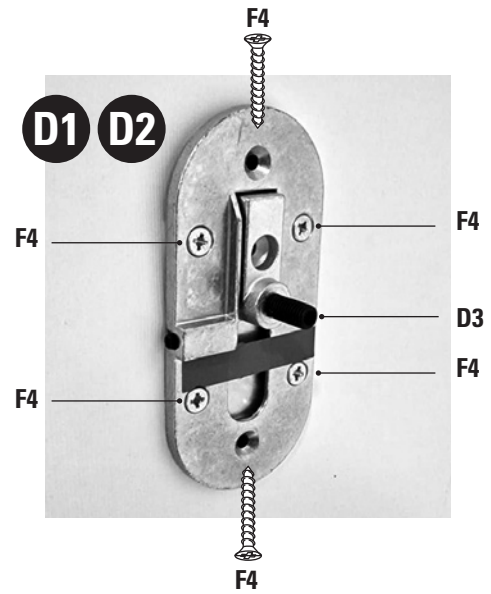

3 FIXER PLAQUE GAUCHE (D2), ET PLAQUE DROITE (D1), AVEC VIS F4, VISSER D3 (SUPPORT POUR VÉRIN)

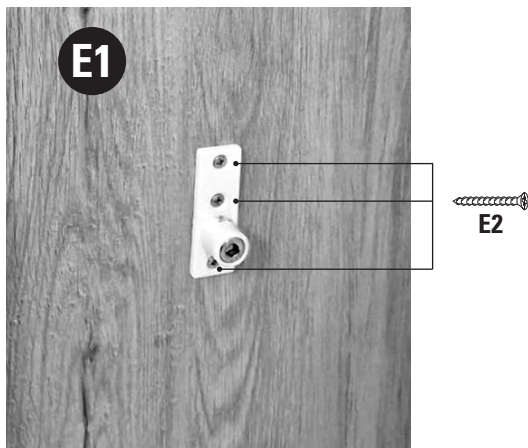

4 BUTÉE DE SÉCURITÉ DU SOMMIER

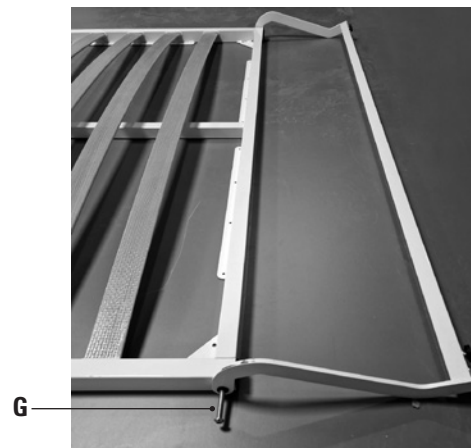

5 FIXER LE PIED AVEC VIS G AU CADRE MÉTALLIQUE

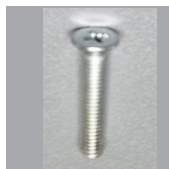

F3
M 5x25

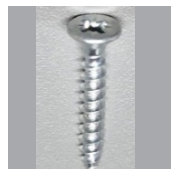

F4
Vis 5x30



D3
Vis pour fixation de vérin

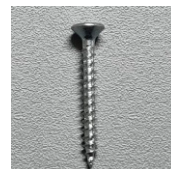

E2
Vis 4x30



G
M 8x45

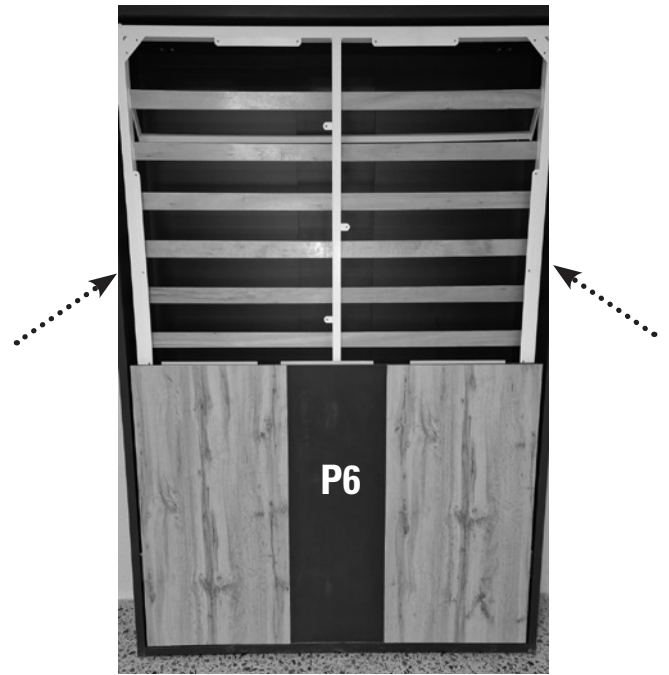
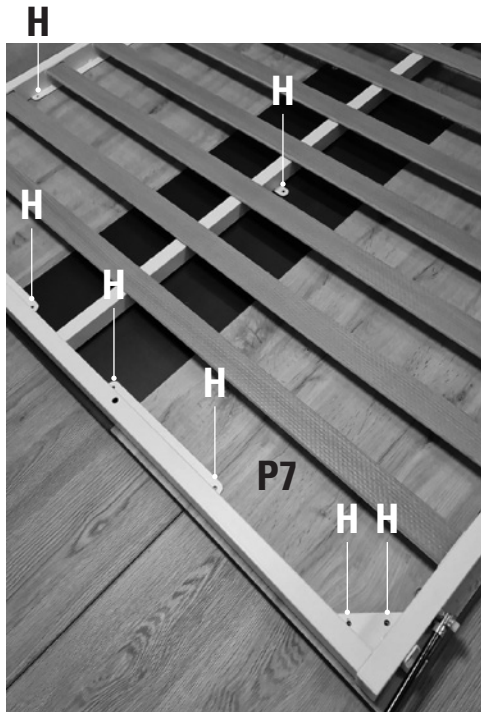

6 FIXER LA FAÇADE (P7) AU CADRE METALLIQUE EN UTILISANT LE VIS (H)

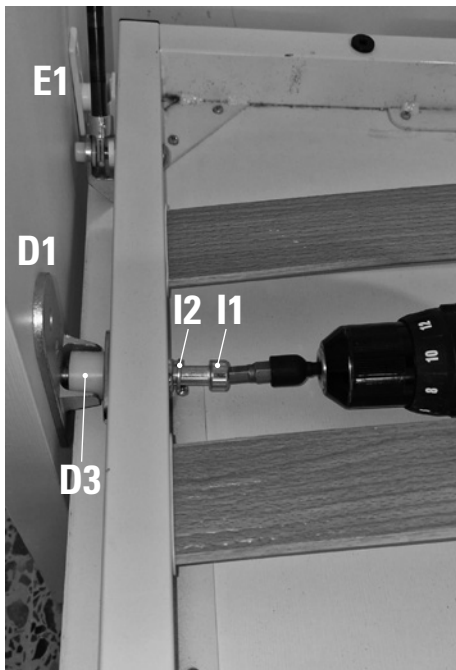

7 FIXER LE CADRE METALLIQUE À L'AIDE DU BOULON I1 SANS OUBLIER LES RONDELLES I2

8 PLACER LE VÉRIN SUR LA PLAQUE LATÉRALE GAUCHE ET DROITE D1 ET D2





9 POSITIONNER LE CADRE DE L'ARMOIRE-LIT COMME SUR L'IMAGE VERS L'INTÉRIEUR DE LA STRUCTURE

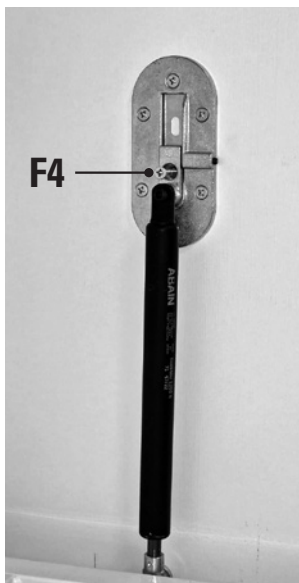

10 FIXER VIS F4 A LA PLAQUE GAUCHE ET DROITE

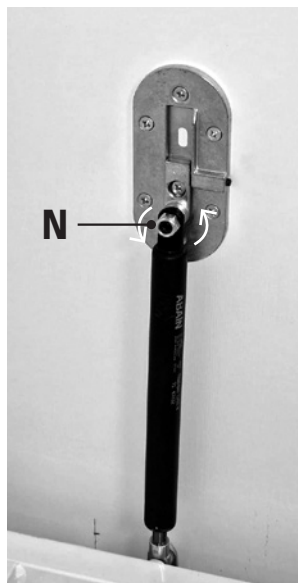

11 FIXER ÉCROU POUR N VERIN

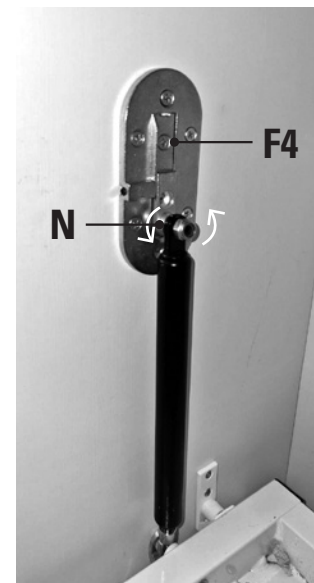

12 FIXER PLAQUE FREIN SÉCURITE

x 2 unités

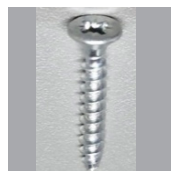

F4
Vis 5x30



N
EcroU pour verin



D4
Frein pour plaque droit
et gauche (D1.D2)



13 PLACER LES PANNEAUX DE FIXATION (P8) ET LA FAÇADE INFÉRIEURE (P7)

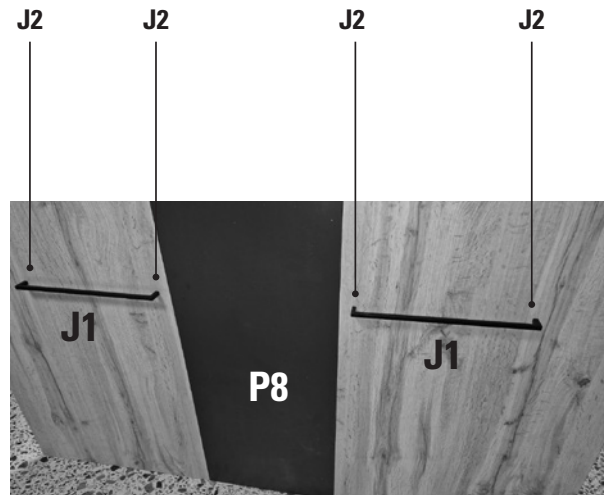

14 FIXER LES POIGNÉES À LA FAÇADE.



15 PLACER LA FAÇADE SUPÉRIEURE (P8) AU DESSUS DE LA FAÇADE INFÉRIEURE (P6)

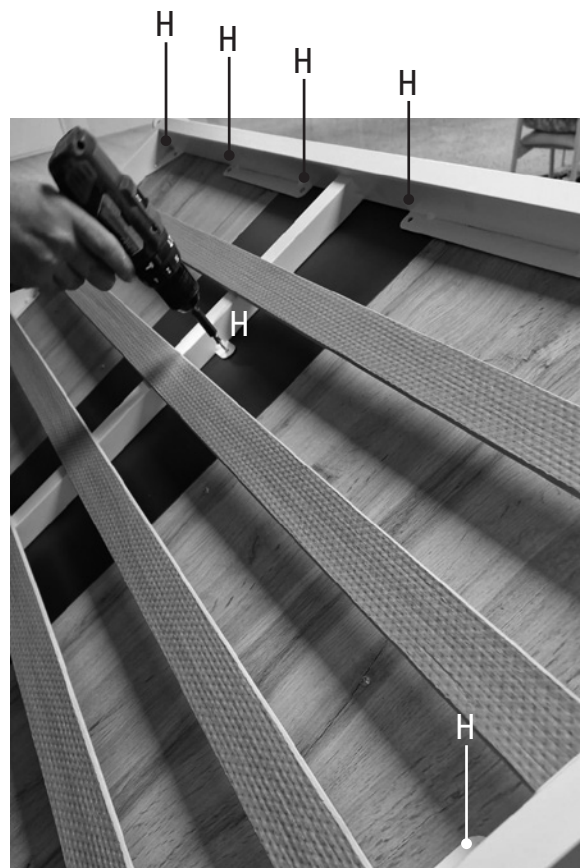

16 VISSER LE CADRE EN ALUMINIUM À LA FAÇADE SUPÉRIEURE AVEC LES VIS (4X17), DANS LES TROUS DU CADRE EN ALUMINIUM.

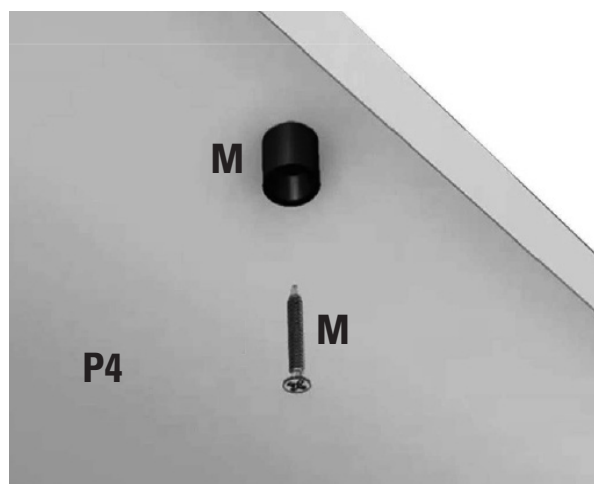

17 VISSER LES BUTÉES DANS LES TROUS QU'IL Y A DANS LA PARTIE SUPÉRIEURE DE L'ARMOIRE LIT.

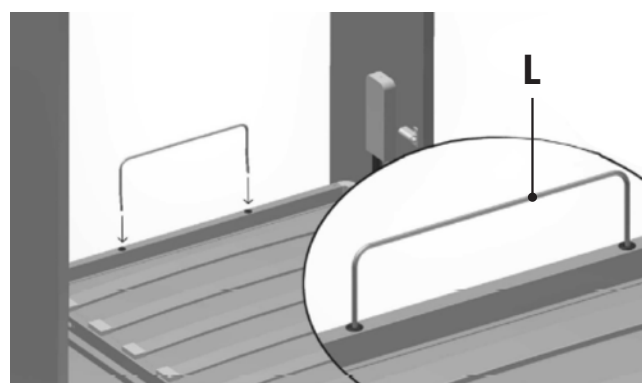

18 INSERER LA BUTÉE DE MATELAS DANS LES DEUX TROUS DU PROFIL EN ALUMINIUM.



M
Frein de façade



J1
Poignée

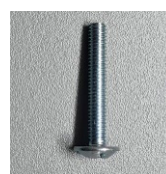

J2
M4x27

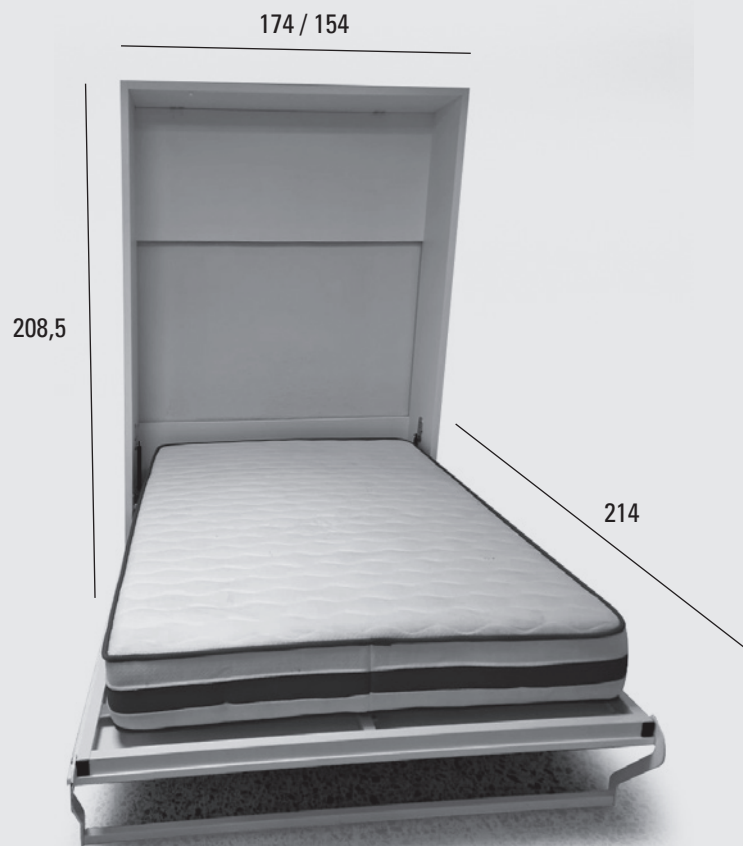

LIT 140
Fermé: 208,5 x 154 x 40 cm
Ouvert: 214 cm Long

LIT 160
Fermé: 208,5 x 174 x 40 cm
Ouvert: 214 cm Long

**LIT ESCAMOTABLE
MALINA II
(2 COULEURS) VERTICAL**

PIEDS MANUELS