

# S'AFIELINA



## Installation Instruction

für Spiegel mit LED Beleuchtung  
for Mirrors with LED light

V01-06-2024-RES

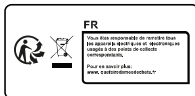

English / Deutsche / Français / Español / Italiano / Polska / Nederlands / Svenska

**Notes:** In order to use the product safely and properly, the mirror must be connected to the wires and the power supply that conform the IEE Wiring Regulations. This product is suitable for indoor use only. Make sure all the electrical power has been completely switched off before starting installation work. The installation must be executed by a professional electrician. The wrong installation may lead to product damage or / and personal injury.

### Wiring diagram for input terminal

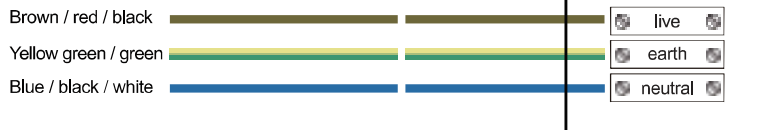

**MAINS SUPPLY**

**LUMINAIRE**

**Warning:** The Earthing system is designed in this mirror and the earth wire needs be connected to protect you from an electric shock.

If the external flexible cable or cord of this luminaire is damaged, it shall be exclusively replaced by the manufacturer or his service agent or a similar qualified person in order to avoid a hazard.

### Connection method

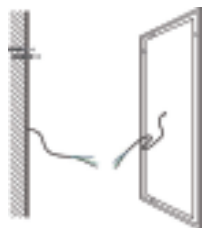

Wire buried wall type

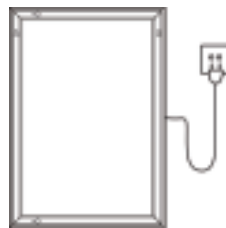

Wall plug

### Installation Tools (as shown below)

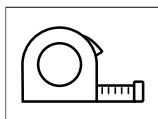

Tape Measure

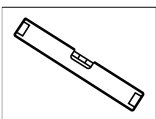

Spirit Level

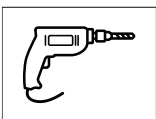

Electric Drill



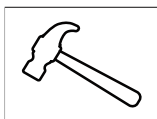

Screwdriver



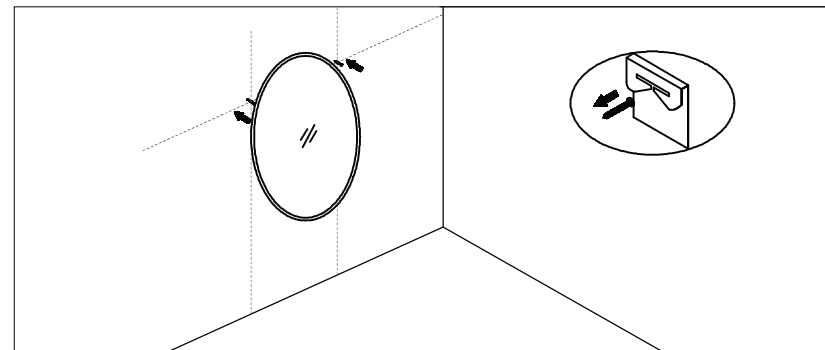
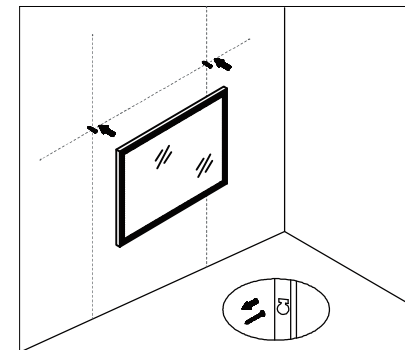
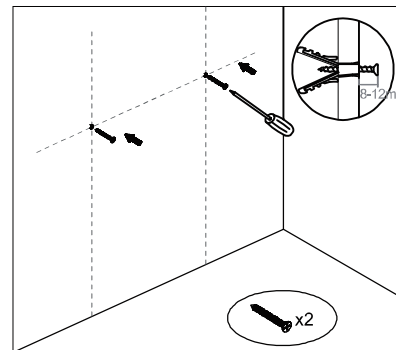
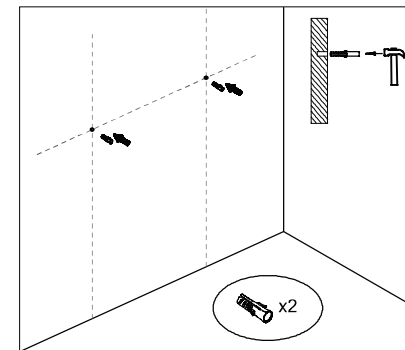
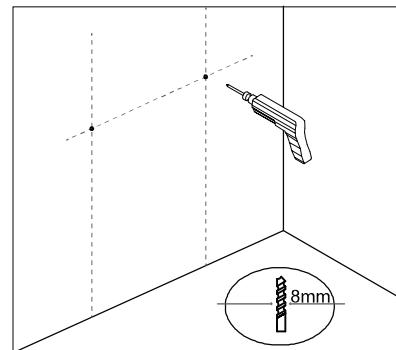

Hammer

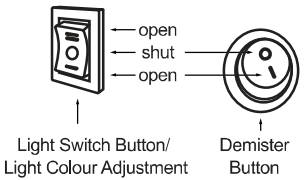
### Installation steps



<p><b>Model 1</b></p>  <p>↑ open ↓ shut ↑ open</p> <p>Light Switch Button/ Light Colour Adjustment</p> <p>Demister Button</p>	<ol style="list-style-type: none"> <li>1. Push the light button up to switch on the warm LED light and press it down to switch on the cool LED light. Push the button in the middle to switch the LED light off.</li> <li>2. Press the demister button up/down to switch the anti-fog function on/off.</li> </ol>
<p><b>Model 2</b></p> <p>for T/TD/TDS/LTD series</p>  <p>Light Switch/Brightness Adjustment</p>	<ol style="list-style-type: none"> <li>1. When the mirror connected to the power successfully, the switch button will light up blue. When the function is switched on, the button light turns to white.</li> <li>2. Touch the light switch button to switch the LED light on/off.</li> <li>3. For the mirror with demister function, the demister pad will turn on/off automatically when the LED light is on/off.</li> <li>4. For the mirror with dimmer light function, long hold the switch button to adjust the light brightness.</li> <li>5. Energy saving: The mirror will be automatically switched off after being on stand by for 3 hours.</li> </ol>
<p><b>Model 3</b></p> <p>for K/KD series</p>  <p>Light Switch/ Light Colour &amp; Brightness Adjustment</p>	<ol style="list-style-type: none"> <li>1. When the mirror connected to the power successfully, the switch button will light up blue. When the function is switched on, the button light turns to white.</li> <li>2. Touch the light switch to switch on the LED light, touch again to change the light colour, touch again to switch off.</li> <li>3. Long hold the light switch button to adjust the brightness.</li> <li>4. For the mirror with demister function, demister pad will turn on/off automatically when the LED light is on/off.</li> <li>5. Energy saving: The mirror will be automatically switched off after being on stand by for 3 hours.</li> </ol>

<p><b>Model 4</b></p>  <p>① Bluetooth</p> <p>② Light Switch/Brightness Adjustment (or Demister)</p>	<ol style="list-style-type: none"> <li>1. When the mirror connected to the power successfully, the switch button will light up blue. When the function is switched on, the button light turns to white.</li> <li>2. Touch the light switch button to switch the LED light on/off.</li> <li>3. Long press the light switch button to adjust the brightness.</li> <li>4. Touch the Bluetooth button to switch the Bluetooth function on and off. Search for <b>SG-MUSIC</b> on your device to pair.</li> <li>5. The demister pad will turn on/off automatically when the LED light is on/off.</li> <li>6. Energy saving: The mirror will be automatically switched off after being on stand by for 3 hours</li> </ol>
<p><b>Model 5</b></p>  <p>① Bluetooth ② Demister/ Time Setting</p> <p>③ Light Switch/ Light Colour &amp; Brightness Adjustment</p>	<ol style="list-style-type: none"> <li>1. When the mirror connected to the power successfully, the switch button will light up blue. When the function is switched on, the button light turns to white.</li> <li>2. Touch the light switch to switch on the LED light, touch again to change the light colour, touch again to switch off.</li> <li>3. Long hold the switch button to adjust the brightness.</li> <li>4. Touch the demister button to switch on/off the anti-fog function.</li> <li>5. Reset the Time and Date:             <ol style="list-style-type: none"> <li>1) Long hold button ② for 3 seconds until the year number starts flashing. Touch button ② or ① to increase or decrease the number to the correct year.</li> <li>2) Long hold button ② to reset the month and day. When the month and day number start flashing, touch button ② or button ① to increase or decrease the number to the correct month and day.</li> <li>3) Repeat step 2) to reset the minute and hour accordingly.</li> <li>4) Long hold button ② again or don't do any operation for 5 seconds until the number stops flashing to exit the time setting.</li> </ol> </li> <li>6. Touch the Bluetooth button to switch the Bluetooth function on and off. Search for <b>SG-MUSIC</b> on your device to pair.</li> </ol>



**Model 11**

for TZ series



- ① Time Setting
- ② Light Switch/ Brightness & Time Adjustment

1. When the mirror connected to the power successfully, the switch button will light up blue. When the function is switched on, the button light turns to white.
2. Touch the light switch button to switch on/off the LED light.
3. Long hold the light switch button to adjust the brightness.
4. Reset the Time and Date:
  - 1) Long hold the time setting button until the year number starts flashing. Touch the light switch to increase the number to the correct year.
  - 2) Touch the time setting button again until the month/day number start flashing, touch the light switch to increase the number to the correct month/day.
  - 3) Repeat step 2) to reset the minute and hour accordingly.
  - 4) Touch the time setting button again or don't do any operation for 5 seconds until the number stop flashing to exit the time setting.
5. Energy saving: The mirror will be automatically switched off after being on stand by for 3 hours.

**Model 12**

for KZ series



- ① Time Setting
- ② Light Switch/ Light Colour, Brightness & Time Adjustment

1. When the mirror connected to the power successfully, the switch button will light up blue. When the function is switched on, the button light turns to white.
2. Touch the light switch to switch on the LED light, touch again to change the light colour, touch again to switch off.
3. When the LED light is on, long hold the light switch to adjust the light brightness.
4. Reset the Time and Date:
  - 1) Long hold the time setting button until the year number starts flashing. Touch the light switch to increase the number to the correct year.
  - 2) Touch the time setting button again until the month/day number start flashing, touch the light switch to increase the number to the correct month/day.
  - 3) Repeat step 2) to reset the minute and hour accordingly.
  - 4) Touch the time setting button again or don't do any operation for 5 seconds until the number stop flashing to exit the time setting.
5. Energy saving: The mirror will be automatically switched off after being on stand by for 3 hours.

**Model 13**



- ① Demister
- ② Light Switch/ Colours & Brightness Adjustment

1. When the mirror connected to the power successfully, the switch button will light up blue. When the function is switched on, the button light turns to white.
2. Touch the light switch button to switch on/off the LED light.
3. For the mirror with colour changing function, touch the light switch button again to change the light colours, then touch again to switch off.
4. When the LED light is on, long hold the light switch to adjust the light brightness.
5. Touch the demister button to switch on/off the anti-fog function.
6. Energy saving: The mirror will be automatically switched off after being on stand by for 3 hours
7. Memory: Save the last setting when light off.

**Model 14**



- ③ Bluetooth
- ② Demister
- ① Light Switch/Colours Changing/ Brightness Adjustment

1. When the mirror connected to the power successfully, the switch button will light up blue. When the function is switched on, the button light turns to white.
2. Touch the light switch to switch on the LED light, touch again to change the light colours, touch again to switch off.
3. When the LED light is on, long hold the light switch to adjust the light brightness.
4. Touch the demister button to switch on/off the anti-fog function.
5. Touch the Bluetooth Button to switch on/off the Bluetooth function. Search for SG-MUSIC on your device to pair.
6. Energy saving: The mirror will be automatically switched off after being on stand by for 3 hours.
7. Memory: Save the last setting when light off.

**Model 15**



- Light Switch/Colours Changing/ Brightness Adjustment/Demister

1. When the mirror connected to the power successfully, the switch button will light up blue. When the function is switched on, the button light turns to white.
2. Touch the light switch to switch on the LED light, touch again to change the light colours, touch again to switch off.
3. When the LED light is on, long hold the light switch to adjust the light brightness.
4. For the mirror with demister function, the demister pad will turn on/off automatically when the LED light is on/off.
5. Energy saving: The mirror will be automatically switched off after being on stand by for 3 hours.
6. Memory: Save the last setting when light off.



## Care & maintenance

**NOTE:** Use warm soapy water and a soft, damp, lint-free cloth to clean the mirror. Wipe it dry with another clean cloth. Glass cleaner can be used on the mirror surface when required. Avoid scourers, abrasives and chemical cleaners as they can damage the glass and the frame.

In hard water areas, limescale may deposit on the glass. Regular cleaning will minimize this problem. If this build-up becomes increasingly difficult to remove, apply a small amount of white vinegar on the area.

- ✓ Do not attempt to cut the glass.
- ✓ Do not hit the glass with hard or sharp objects.
- ✓ To reduce the risk of strangulation the flexible wiring connected to this luminaire shall be effectively fixed to the wall if the wiring is within arm's reach

### For non-user replaceable light sources:

The light source contained in this luminaire shall only be replaced by the manufacturer or his service agent or a similar qualified person.

**Shaver socket maximum current outlet:** 0.5A

**Operating Frequency band:** 2402-2480 MHz

**Maximum radio-frequency power transmitted:** 8.26 dBm

Manufacturer Company Name: Zhongshan Duschdeluxe Tech Co., Ltd.

Address: Room No. 912, Yuechuang Tiandi, Yueying Xincheng Garden, No.9 Yong'an 1st Road, South-District, Zhongshan, Guangdong

Postcode : 528455

E-mail: info@duschdeluxe.cn

Tel: +49 17612579954

**Achtung:** um die normale Anwendung vom Produkt zu garantieren, muss die Montage durch fachliche Elektrotechniker durchgeführt werden. **Den Stromkreis ausschalten. Mit dem Klemmeputz die Produktdreier im Draußen und die reservierten Dreier an der Wand verbinden.** Eine falsche Montage wird zur Beschädigung vom Produkt oder zur persönlichen Sicherheit führen.

\* **Dieses Produkt ist nur geeignet für Montage an einer Massivwand usw. im Raum.**

### Anschlussplan für Eingangsklemme

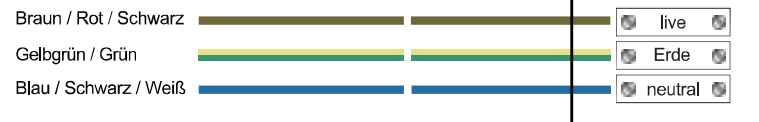

#### NETZVERSORGUNG

#### LEUCHTE

**Warnung:** Das Erdungssystem ist in diesem Spiegel ausgelegt und das Erdungskabel muss angeschlossen werden.

Wenn die externe flexible Leitung oder das Kabel dieser Leuchte beschädigt ist, muss sie/es ausschließlich durch den Hersteller oder seinen Kundendienst oder eine ähnlich qualifizierte Person ersetzt werden, um eine Gefährdung zu vermeiden.

### Verbindungsmethode



Typ der versenkten Wand

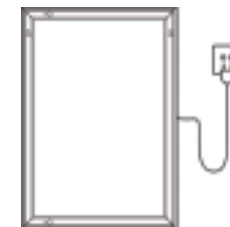

Wandstecker

### Installationswerkzeuge (wie unten gezeigt)

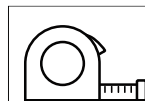

Maßband

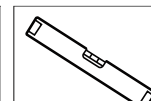

Wasserwaage



Elektrische Bohrmaschine



Schraubenzieher



Hammer

## Installationsschritte

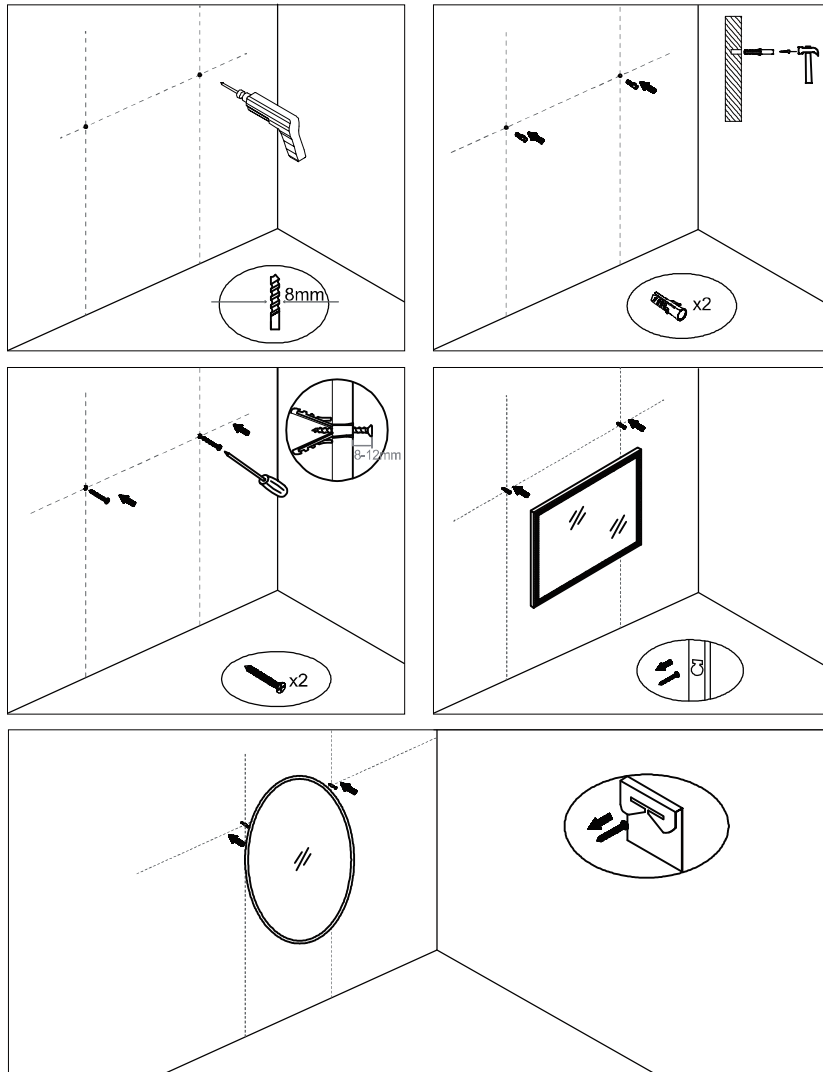

<p><b>Modell 1</b></p> <p>offen geschlossen offen</p> <p>Lichtschaltertaste/ Einstellung der Lichtfarbe</p> <p>Entfeuchter- Taste</p>	<ol style="list-style-type: none"> <li>1. Drücken Sie die Lichttaste nach oben, um das warme LED-Licht einzuschalten, und drücken Sie sie nach unten, um das kühle LED-Licht einzuschalten. Drücken Sie den Knopf in der Mitte, um das LED-Licht auszuschalten.</li> <li>2. Drücken Sie die Demister-Taste nach oben/unten, um die Anti-Beschlag-Funktion ein-/auszuschalten.</li> </ol>
<p><b>Modell 2</b></p> <p>für T/TD/TDS/LTD Serie</p> <p>Lichtschalter/ Helligkeitseinstellung</p>	<ol style="list-style-type: none"> <li>1. Wenn der Spiegel erfolgreich an das Stromnetz angeschlossen ist, leuchtet der Schalterknopf blau. Wenn die Funktion eingeschaltet ist, leuchtet die Taste weiß auf.</li> <li>2. Berühren Sie die Lichtschalttaste, um das LED-Licht ein-/auszuschalten.</li> <li>3. Bei Spiegeln mit Demister-Funktion schaltet sich das Demister-Pad automatisch ein/aus, wenn das LED-Licht ein/aus ist.</li> <li>4. Bei Spiegeln mit Dimmerfunktion halten Sie die Taste lange gedrückt, um die Helligkeit des Lichts einzustellen.</li> <li>5. Energiesparend: Der Spiegel schaltet sich automatisch aus, wenn er 3 Stunden lang im Standby-Modus ist.</li> </ol>
<p><b>Modell 3</b></p> <p>für K/KD Serie</p> <p>Lichtschalter/ Einstellung von Lichtfarbe und Helligkeit</p>	<ol style="list-style-type: none"> <li>1. Wenn der Spiegel erfolgreich an das Stromnetz angeschlossen ist, leuchtet der Schaltknopf blau. Wenn die Funktion eingeschaltet ist, leuchtet die Taste weiß.</li> <li>2. Berühren Sie den Lichtschalter, um das LED-Licht einzuschalten, berühren Sie ihn erneut, um die Lichtfarbe zu ändern, berühren Sie ihn erneut, um ihn auszuschalten.</li> <li>3. Halten Sie die Lichtschaltertaste lange gedrückt, um die Helligkeit einzustellen.</li> <li>4. Bei Spiegeln mit Demister-Funktion schaltet sich das Demister-Pad automatisch ein/aus, wenn das LED-Licht an/aus ist.</li> <li>5. Energiesparend: Der Spiegel schaltet sich automatisch aus, wenn er 3 Stunden lang im Standby-Modus ist.</li> </ol>

**Modell 4**



- ① Bluetooth
- ② Lichtschalter & Helligkeitsanpassung

1. Wenn der Spiegel erfolgreich an das Stromnetz angeschlossen ist, leuchtet der Schaltknopf blau. Wenn die Funktion eingeschaltet ist, leuchtet die Taste weiß.
2. Berühren Sie die Lichtschalttaste, um das LED-Licht ein- und auszuschalten.
3. Drücken Sie lange auf die Lichtschaltertaste, um die Helligkeit einzustellen.
4. Berühren Sie die Bluetooth-Taste, um die Bluetooth-Funktion ein- und auszuschalten. Suchen Sie auf Ihrem Gerät nach SG-MUSIC, um es zu koppeln.
5. Das Demisterpad schaltet sich automatisch ein/aus, wenn die LED-Leuchte an/aus ist.
6. Energiesparend: Der Spiegel schaltet sich automatisch aus, wenn er 3 Stunden lang im Standby-Modus ist.

**Modell 5**



- ① Bluetooth
- ② Demister/ Zeiteinstellung
- ③ Lichtschalter/ Einstellung von Lichtfarbe und Helligkeit

1. Wenn der Spiegel erfolgreich an das Stromnetz angeschlossen ist, leuchtet der Schaltknopf blau. Wenn die Funktion eingeschaltet ist, leuchtet die Taste weiß.
2. Berühren Sie den Lichtschalter, um das LED-Licht einzuschalten, berühren Sie ihn erneut, um die Lichtfarbe zu ändern, berühren Sie ihn erneut, um ihn auszuschalten.
3. Halten Sie die Taste lange gedrückt, um die Helligkeit einzustellen.
4. Berühren Sie die Demister-Taste, um die Anti-Beschlag-Funktion ein-/auszuschalten.
5. Zurücksetzen von Uhrzeit und Datum:
  - 1) Halten Sie die Taste ② 3 Sekunden lang gedrückt, bis die Jahreszahl zu blinken beginnt. Drücken Sie die Tasten ② oder ①, um die Jahreszahl auf das richtige Jahr zu erhöhen oder zu verringern.
  - 2) Halten Sie die Taste ② lange gedrückt, um den Monat und den Tag zurückzusetzen. Wenn die Monats- und Tageszahl zu blinken beginnt, berühren Sie die Taste ② oder die Taste ①, um die Zahl auf den richtigen Monat und Tag zu erhöhen oder zu verringern.
- 3) Wiederholen Sie Schritt 2), um die Minuten und Stunden entsprechend einzustellen.
- 4) Halten Sie die Taste ② erneut lange gedrückt oder führen Sie 5 Sekunden lang keine Bedienung aus, bis die Zahl aufhört zu blinken, um die Zeiteinstellung zu beenden.
6. Berühren Sie die Bluetooth-Taste, um die Bluetooth-Funktion ein- und auszuschalten. Suchen Sie auf Ihrem Gerät nach dem SG-MUSIC, um es zu koppeln.

**Modell 6**

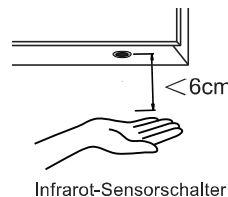

1. Bewegen Sie Ihre Hand sanft unter dem Sensor (innerhalb von 6 cm), um das Licht ein- und auszuschalten.
2. Bei Spiegeln mit Demister-Funktion schaltet sich das Demister-Pad automatisch ein/aus, wenn das LED-Licht ein/aus ist.

**Bitte beachten Sie:**

Der Sensor muss mindestens 50 cm von Gegenständen (z. B. Wasserhahn, Waschbecken oder Wand) entfernt angebracht werden, um Störungen zu vermeiden. Um das beste Ergebnis zu erzielen, halten Sie den Erfassungsbereich des Sensors bitte so frei wie möglich.

**Modell 7**



- ① Lichtschalter
- ② Einstellung von Lichtfarbe und Helligkeit

1. Wenn der Spiegel erfolgreich an das Stromnetz angeschlossen ist, leuchtet der Schaltknopf blau. Wenn die Funktion eingeschaltet ist, leuchtet die Taste weiß auf.
2. Berühren Sie die Lichtschalttaste, um das LED-Licht ein- und auszuschalten.
3. Wenn das LED-Licht eingeschaltet ist, berühren Sie die Taste M, um die Lichtfarbe zu ändern.
4. Wenn das LED-Licht eingeschaltet ist, halten Sie die M-Taste lange gedrückt, um die Helligkeit des Lichts einzustellen.
5. Bei Spiegeln mit Demister-Funktion schaltet sich das Demister-Pad automatisch ein/aus, wenn das LED-Licht an/aus ist.
6. Energiesparend: Der Spiegel schaltet sich automatisch aus, wenn er 3 Stunden lang im Standby-Modus ist.

**Modell 8**



- ① Demister
- ② Einstellung von Lichtfarbe und Helligkeit
- ③ Lichtschalter

1. Wenn der Spiegel erfolgreich an das Stromnetz angeschlossen ist, leuchtet der Schaltknopf blau. Wenn die Funktion eingeschaltet ist, leuchtet die Taste weiß auf.
2. Berühren Sie den Lichtschalter, um das LED-Licht und die M-Taste ein- und auszuschalten.
3. Wenn das LED-Licht eingeschaltet ist, berühren Sie die Taste M, um die Lichtfarbe zu ändern.
4. Wenn das LED-Licht eingeschaltet ist, halten Sie die Taste M lange gedrückt, um die Helligkeit des Lichts einzustellen.
5. Berühren Sie die Demister-Taste, um die Anti-Beschlag-Funktion ein- bzw. auszuschalten.
6. Energiesparend: Der Spiegel schaltet sich automatisch aus, wenn er 3 Stunden lang im Standby-Modus ist.



**Modell 9**

für TDZ Serie



- ① Lichtschalter/ Helligkeit & Zeiteinstellung
- ② Demister/ Zeiteinstellung

1. Wenn der Spiegel erfolgreich an das Stromnetz angeschlossen ist, leuchtet der Schaltknopf blau. Wenn die Funktion eingeschaltet ist, leuchtet die Taste weiß.
2. Berühren Sie die Lichtschalttaste, um das LED-Licht ein-/auszuschalten.
3. Wenn das LED-Licht eingeschaltet ist, halten Sie den Lichtschalter lange gedrückt, um die Helligkeit einzustellen.
4. Berühren Sie die Demister-Taste, um die Anti-Beschlag-Funktion ein- bzw. auszuschalten.
5. Uhrzeit und Datum zurücksetzen:
  - 1) Halten Sie die Zeiteinstelltaste lange gedrückt, bis die Jahreszahl zu blinken beginnt. Berühren Sie den Lichtschalter, um die Zahl auf das richtige Jahr zu erhöhen.
  - 2) Berühren Sie die Zeiteinstelltaste erneut, bis die Monats-/Tagzahl zu blinken beginnt. Berühren Sie den Lichtschalter, um die Zahl auf den richtigen Monat/Tag zu erhöhen.
  - 3) Wiederholen Sie Schritt 2), um die Minuten und Stunden entsprechend einzustellen.
  - 4) Berühren Sie die Zeiteinstelltaste erneut oder führen Sie 5 Sekunden lang keine Bedienung aus, bis die Zahl nicht mehr blinkt, um die Zeiteinstellung zu beenden.
6. Energiesparen: Der Spiegel schaltet sich automatisch aus, wenn er 3 Stunden lang im Standby-Modus war.

**Modell 10**

für KDZ Serie



- ① Lichtschalter/ Einstellung von Lichtfarbe und Helligkeit/ Zeiteinstellung
- ② Entfeuchter & Zeiteinstellung

1. Wenn der Spiegel erfolgreich an das Stromnetz angeschlossen ist, leuchtet der Schaltknopf blau. Wenn die Funktion eingeschaltet ist, leuchtet die Taste weiß.
2. Berühren Sie den Lichtschalter, um das LED-Licht einzuschalten, berühren Sie ihn erneut, um die Lichtfarbe zu ändern, berühren Sie ihn erneut, um ihn auszuschalten.
3. Wenn das LED-Licht eingeschaltet ist, halten Sie den Lichtschalter lange gedrückt, um die Helligkeit des Lichts einzustellen.
4. Berühren Sie die Demister-Taste, um die Anti-Beschlag-Funktion ein- bzw. auszuschalten.
5. Uhrzeit und Datum zurücksetzen:
  - 1) Halten Sie die Zeiteinstelltaste lange gedrückt, bis die Jahreszahl zu blinken beginnt. Berühren Sie den Lichtschalter, um die Zahl auf das richtige Jahr zu erhöhen.
  - 2) Berühren Sie die Zeiteinstelltaste erneut, bis die Monats-/Tageszahl zu blinken beginnt. Berühren Sie den Lichtschalter, um die Zahl auf den richtigen Monat/Tag zu erhöhen.
  - 3) Wiederholen Sie Schritt 2), um die Minuten und Stunden entsprechend einzustellen.
  - 4) Berühren Sie die Zeiteinstelltaste erneut oder führen Sie 5 Sekunden lang keine Bedienung aus, bis die Zahl nicht mehr blinkt, um die Zeiteinstellung zu beenden.
6. Energiesparen: Der Spiegel schaltet sich automatisch aus, wenn er 3 Stunden lang im Standby-Modus war.

**Modell 11**

für TZ Serie



- ① Zeiteinstellung
- ② Lichtschalter/ Helligkeit & Zeiteinstellung

1. Wenn der Spiegel erfolgreich an das Stromnetz angeschlossen ist, leuchtet der Schaltknopf blau. Wenn die Funktion eingeschaltet ist, leuchtet die Taste weiß.
2. Berühren Sie den Lichtschalter, um das LED-Licht einzuschalten, berühren Sie ihn erneut, um die Lichtfarbe zu ändern, berühren Sie ihn erneut, um ihn auszuschalten.
3. Wenn das LED-Licht eingeschaltet ist, halten Sie den Lichtschalter lange gedrückt, um die Helligkeit des Lichts einzustellen.
4. Uhrzeit und Datum zurücksetzen:
  - 1) Halten Sie die Zeiteinstelltaste lange gedrückt, bis die Jahreszahl zu blinken beginnt. Berühren Sie den Lichtschalter, um die Zahl auf das richtige Jahr zu erhöhen.
  - 2) Berühren Sie die Zeiteinstelltaste erneut, bis die Monats-/Tageszahl zu blinken beginnt. Berühren Sie den Lichtschalter, um die Zahl auf den richtigen Monat/Tag zu erhöhen.
  - 3) Wiederholen Sie Schritt 2), um die Minuten und Stunden entsprechend einzustellen.
  - 4) Berühren Sie die Zeiteinstelltaste erneut oder führen Sie 5 Sekunden lang keine Bedienung aus, bis die Zahl nicht mehr blinkt, um die Zeiteinstellung zu beenden.
5. Energiesparen: Der Spiegel schaltet sich automatisch aus, wenn er 3 Stunden lang im Standby-Modus war.

**Modell 12**

für KZ Serie



- ① Zeiteinstellung
- ② Lichtschalter/ Einstellung von Lichtfarbe, Helligkeit und Zeit

1. Wenn der Spiegel erfolgreich an das Stromnetz angeschlossen ist, leuchtet der Schaltknopf blau. Wenn die Funktion eingeschaltet ist, leuchtet die Taste weiß.
2. Berühren Sie den Lichtschalter, um das LED-Licht einzuschalten, berühren Sie ihn erneut, um die Lichtfarbe zu ändern, berühren Sie ihn erneut, um ihn auszuschalten.
3. Wenn das LED-Licht eingeschaltet ist, halten Sie den Lichtschalter lange gedrückt, um die Helligkeit des Lichts einzustellen.
4. Uhrzeit und Datum zurücksetzen:
  - 1) Halten Sie die Zeiteinstelltaste lange gedrückt, bis die Jahreszahl zu blinken beginnt. Berühren Sie den Lichtschalter, um die Zahl auf das richtige Jahr zu erhöhen.
  - 2) Berühren Sie die Zeiteinstelltaste erneut, bis die Monats-/Tageszahl zu blinken beginnt. Berühren Sie den Lichtschalter, um die Zahl auf den richtigen Monat/Tag zu erhöhen.
  - 3) Wiederholen Sie Schritt 2), um die Minuten und Stunden entsprechend einzustellen.
  - 4) Berühren Sie die Zeiteinstelltaste erneut oder führen Sie 5 Sekunden lang keine Bedienung aus, bis die Zahl nicht mehr blinkt, um die Zeiteinstellung zu beenden.
5. Energiesparen: Der Spiegel schaltet sich automatisch aus, wenn er 3 Stunden lang im Standby-Modus war.

**Modell 13**



- ① Entfeuchter
- ② Lichtschalter/ Farben und Helligkeitseinstellung

1. Wenn der Spiegel erfolgreich an das Stromnetz angeschlossen ist, leuchtet der Schalterknopf blau. Wenn die Funktion eingeschaltet ist, leuchtet die Taste weiß auf.
2. Berühren Sie die Lichtschalttaste, um das LED-Licht ein- und auszuschalten.
3. Bei Spiegeln mit Farbwechselfunktion berühren Sie die Lichtschalttaste erneut, um die Lichtfarben zu wechseln, und berühren Sie sie dann erneut, um sie auszuschalten.
4. Wenn das LED-Licht eingeschaltet ist, halten Sie den Lichtschalter lange gedrückt, um die Helligkeit einzustellen.
5. Berühren Sie die Demister-Taste, um die Anti-Beschlag-Funktion ein- bzw. auszuschalten.
6. Energiesparend: Der Spiegel schaltet sich automatisch aus, nachdem er 3 Stunden lang im Standby-Modus war.
7. Speicher: Speichern der letzten Einstellung bei ausgeschaltetem Licht.

**Modell 14**



- ③ Bluetooth
- ② Entfeuchter
- ① Lichtschalter/ Farben und Helligkeitseinstellung

1. Wenn der Spiegel erfolgreich an das Stromnetz angeschlossen ist, leuchtet der Schaltknopf blau. Wenn die Funktion eingeschaltet ist, leuchtet die Taste weiß.
2. Berühren Sie den Lichtschalter, um das LED-Licht einzuschalten, berühren Sie ihn erneut, um die Lichtfarben zu ändern, berühren Sie ihn erneut, um ihn auszuschalten.
3. Wenn das LED-Licht eingeschaltet ist, halten Sie den Lichtschalter lange gedrückt, um die Helligkeit des Lichts einzustellen.
4. Berühren Sie die Demister-Taste, um die Anti-Beschlag-Funktion ein- und auszuschalten.
5. Berühren Sie die Bluetooth-Taste, um die Bluetooth-Funktion ein- oder auszuschalten. Suchen Sie auf Ihrem Gerät nach SG-MUSIC, um es zu koppeln.
6. Energiesparen: Der Spiegel schaltet sich automatisch aus, wenn er 3 Stunden lang im Standby-Modus war.
7. Speicher: Speichern der letzten Einstellung bei ausgeschaltetem Licht.

**Modell 15**



- ① Lichtschalter/ Einstellung von Farben und Helligkeit/ Demister

1. Wenn der Spiegel erfolgreich an das Stromnetz angeschlossen ist, leuchtet der Schalterknopf blau. Wenn die Funktion eingeschaltet ist, leuchtet die Taste weiß auf.
2. Berühren Sie den Lichtschalter, um das LED-Licht einzuschalten, berühren Sie ihn erneut, um die Lichtfarben zu ändern, berühren Sie ihn erneut, um ihn auszuschalten.
3. Wenn das LED-Licht eingeschaltet ist, halten Sie den Lichtschalter lange gedrückt, um die Helligkeit des Lichts einzustellen.
4. Bei Spiegeln mit Demister-Funktion schaltet sich das Demister-Pad automatisch ein/aus, wenn das LED-Licht an/aus ist.
5. Energiesparend: Der Spiegel schaltet sich automatisch aus, wenn er 3 Stunden lang im Standby-Modus ist.
6. Speicher: Speichern der letzten Einstellung bei ausgeschaltetem Licht.



**Pflege & Wartung**

**HINWEIS:** Verwenden Sie zum Reinigen des Spiegels warmes Seifenwasser und ein weiches, fusselfreies Tuch. Wischen Sie es trocken mit noch ein sauberes Tuch. Glasreiniger kann bei Bedarf auf der Spiegeloberfläche verwendet werden. Scheuermittel vermeiden, Scheuermittel und chemische Reinigungsmittel, da diese das Glas und den Rahmen beschädigen können. In Gebieten mit hartem Wasser kann sich Kalk auf dem Glas ablagern. Eine regelmäßige Reinigung minimiert dieses Problem.

Wenn diese Ablagerungen immer schwieriger zu entfernen sind, tragen Sie eine kleine Menge weißen Essig auf die Stelle auf.

- Versuchen Sie nicht, das Glas zu schneiden.
- Schlagen Sie das Glas nicht mit harten oder scharfen Gegenständen.
- Um die strangulierungsgefahr zu verringern, muss das flexible Kabel, das an diese Leuchte angeschlossen ist, wirksam an der Wand befestigt werden, wenn sich das Kabel in Reichweite der Arme befindet.

**LED Licht wechseln:**

Alle Lichtquelle, die in diesem Produkt enthalten, darf nur vom Hersteller oder einem Elektriker ausgetauscht werden.

**Maximale Stromstärke der Rasiersteckdose: 0.5A**

**Betriebsfrequenzband: 2402-2480 MHz**

**Maximale übertragene Funkfrequenzleistung: 8.26 dBm**

**Remarques:** Afin d'utiliser le produit en toute sécurité et correctement, le miroir doit être connecté aux fils et l'alimentation conforme aux réglementations de câblage IEE. **Assurez-vous que toute l'alimentation électrique a été complètement coupée. Utilisation d'une boîte de jonction ou d'autres connecteurs de fils appropriés pour connecter les fils en fonction de l'alimentation principale ; l'installation doit être effectuée par un électricien professionnel. Une mauvaise installation peut entraîner des dommages au produit ou/et des blessures corporelles.**

\* Ce produit convient uniquement à une utilisation en intérieur.

**Schéma de câblage pour borne d'entrée**

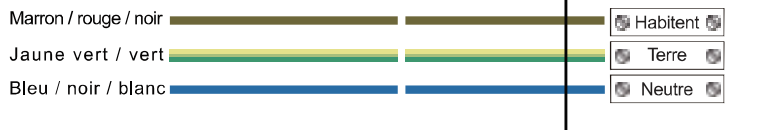

ALIMENTATION SECTEUR

LUMINAIRE

**Avertissement :** Le système de mise à la terre est conçu dans ce miroir et le fil de terre doit être connecté pour vous protéger d'un choc électrique.

Si le câble ou le cordon flexible externe de ce luminaire est endommagé, il doit être remplacé exclusivement par le fabricant ou son agent de service ou une personne qualifiée similaire afin d'éviter tout danger.

**Méthode de connexion**

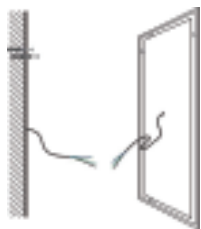

Type de mur enterré par fil

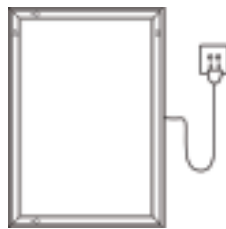

Prise murale

**Outils d'installation (comme indiqué ci-dessous)**

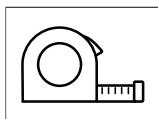

Mètre à ruban

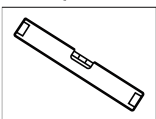

Niveau à bulle

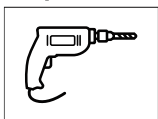

Perceuse électrique



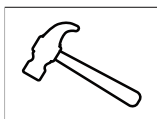

Tournevis



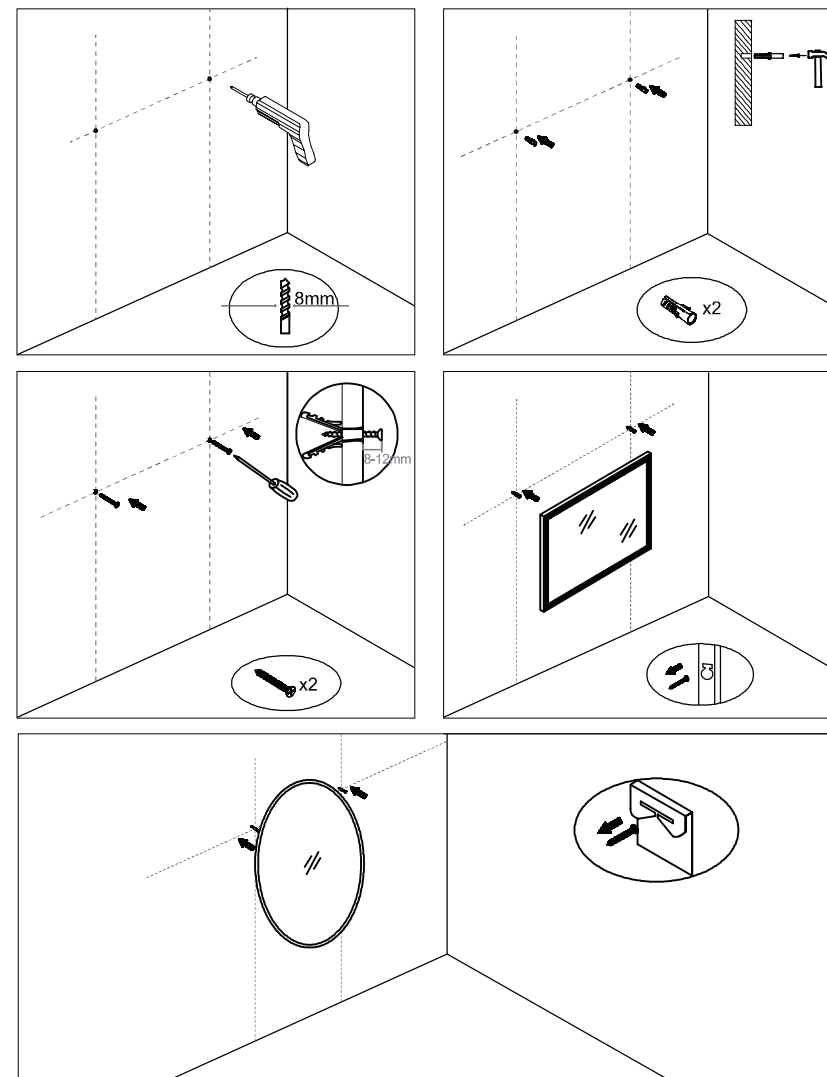

Marteau

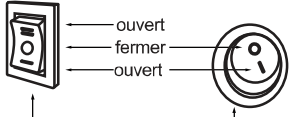
**Étapes d'installation**



<p><b>Modèle 1</b></p>  <p>Bouton de l'interrupteur d'éclairage/ Réglage de la couleur de l'éclairage</p> <p>Bouton de désembuage</p>	<ol style="list-style-type: none"> <li>Appuyez sur le bouton de la lumière vers le haut pour allumer la lumière LED chaude et appuyez-le vers le bas pour allumer la lumière LED froide. Appuyez sur le bouton au milieu pour éteindre la lumière LED.</li> <li>Appuyez sur le bouton désembueur vers le haut/bas pour activer/désactiver la fonction anti-buée.</li> </ol>
<p><b>Modèle 2</b></p> <p>Pour les séries T/TD/TDS/LTD</p>  <p>Interrupteur d'éclairage/ Réglage de la luminosité</p>	<ol style="list-style-type: none"> <li>Lorsque le miroir est connecté avec succès à l'alimentation, le bouton de commutation s'allume en bleu. Lorsque la fonction est activée, le voyant du bouton devient blanc.</li> <li>Touchez le bouton d'éclairage pour allumer/éteindre la lumière LED.</li> <li>Pour les miroirs avec la fonction de désembuage, le film désembueur s'allumera/éteindra automatiquement lorsque la lumière LED est allumée/éteinte.</li> <li>Pour le miroir avec fonction de variation de lumière, maintenez enfoncé le bouton de commutation pour ajuster la luminosité de la lumière.</li> <li>Économie d'énergie : Le miroir s'éteint automatiquement après une période de veille de 3 heures.</li> </ol>
<p><b>Modèle 3</b></p> <p>Pour les séries K/KD</p>  <p>Interrupteur de la lumière/ Réglage de la couleur et de la luminosité de la lumière</p>	<ol style="list-style-type: none"> <li>Lorsque le miroir est connecté avec succès à l'alimentation, le bouton de commutation s'allume en bleu. Lorsque la fonction est activée, le voyant du bouton devient blanc.</li> <li>Appuyez sur l'interrupteur lumineux pour activer la lumière LED, appuyez à nouveau pour changer la couleur de la lumière, et appuyez une fois de plus pour l'éteindre.</li> <li>Maintenez enfoncé le bouton de l'interrupteur pour ajuster la luminosité.</li> <li>Pour les miroirs avec la fonction de désembuage, le film désembueur s'allumera/éteindra automatiquement lorsque la lumière LED est allumée/éteinte.</li> <li>Économie d'énergie : Le miroir s'éteint automatiquement après une période de veille de 3 heures.</li> </ol>

<p><b>Modèle 4</b></p>  <p>① Bluetooth</p> <p>② Interrupteur d'éclairage/Réglage de la luminosité(ou désembuage)</p>	<ol style="list-style-type: none"> <li>Lorsque le miroir est connecté avec succès à l'alimentation, le bouton de commutation s'allume en bleu. Lorsque la fonction est activée, le voyant du bouton devient blanc.</li> <li>Touchez le bouton d'éclairage pour allumer/éteindre la lumière LED.</li> <li>Appuyez enfoncé sur le bouton d'éclairage pour ajuster la luminosité.</li> <li>Touchez le bouton Bluetooth pour activer/désactiver la fonction Bluetooth. Recherchez SG-MUSIC sur votre appareil pour l'appairer.</li> <li>Le film désembueur s'allumera/éteindra automatiquement lorsque la lumière LED est allumée/éteinte.</li> <li>Économie d'énergie : Le miroir s'éteint automatiquement après une période de veille de 3 heures.</li> </ol>
<p><b>Modèle 5</b></p>  <p>① Bluetooth</p> <p>② Désembuage/ Paramétrage de l'horloge</p> <p>③ Interrupteur d'éclairage/ Réglage de la couleur et de la luminosité de l'éclairage</p>	<ol style="list-style-type: none"> <li>Lorsque le miroir est connecté avec succès à l'alimentation, le bouton de commutation s'allume en bleu. Lorsque la fonction est activée, le voyant du bouton devient blanc.</li> <li>Appuyez sur l'interrupteur lumineux pour activer la lumière LED, appuyez à nouveau pour changer la couleur de la lumière, et appuyez une fois de plus pour l'éteindre.</li> <li>Maintenez enfoncé le bouton de commutation pour ajuster la luminosité.</li> <li>Touchez le bouton de désembuage pour activer/désactiver la fonction antibuée.</li> <li>Réinitialisez l'heure et la date :       <ol style="list-style-type: none"> <li>Maintenez enfoncé le bouton ② pendant 3 secondes jusqu'à ce que le chiffre de l'année commence à clignoter. Utilisez ensuite le bouton ② ou le bouton ① pour ajuster le chiffre et sélectionner l'année correcte.</li> <li>Maintenez enfoncé le bouton ② pour réinitialiser le mois et le jour. Lorsque les chiffres du mois et du jour commencent à clignoter, utilisez le bouton ② ou le bouton ① pour augmenter ou diminuer les chiffres jusqu'à atteindre le mois et le jour corrects.</li> <li>Répétez l'étape 2) pour réinitialiser les minutes et les heures en conséquence.</li> <li>Appuyez à nouveau sur le bouton ② et maintenez-le enfoncé ou ne faites aucune opération pendant 5 secondes jusqu'à ce que les chiffres arrêtent de clignoter pour quitter le réglage de l'heure.</li> </ol> </li> <li>Touchez le bouton Bluetooth pour activer ou désactiver la fonction Bluetooth. Recherchez le SG-MUSIC sur votre appareil pour l'appairer.</li> </ol>

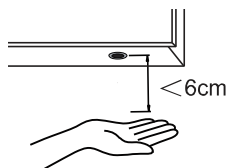
**Modèle 6**

Interrupteur à capteur de mouvement infrarouge

1. Passez doucement votre main sous le capteur (à moins de 6 cm) pour allumer ou éteindre la lumière.
2. Pour les miroirs avec la fonction de désembuage, le film désembueur s'allumera/éteindra automatiquement lorsque la lumière LED est allumée/éteinte.

Remarque : le capteur doit être placé à au moins 50 cm de tout objet (tel qu'un robinet, un lavabo ou un mur, etc.) afin d'éviter toute interférence. Pour un effet optimal, veuillez maintenir à ce que la zone de détection du capteur soit aussi dégagée que possible.

**Modèle 7**

- ① Interrupteur d'éclairage
- ② Bouton de réglage de la couleur de la lumière et de la luminosité

1. Lorsque le miroir est connecté avec succès à l'alimentation, le bouton de commutation s'allume en bleu. Lorsque la fonction est activée, le voyant du bouton devient blanc.
2. Touchez le bouton d'éclairage pour allumer et éteindre la lumière LED.
3. Lorsque la lumière LED est allumée, touchez le bouton M pour ajuster la couleur de la lumière.
4. Lorsque la lumière LED est allumée, maintenez enfoncé le bouton M pour ajuster la luminosité de la lumière.
5. Pour le miroir avec fonction désembuage, le tampon désembuage s'allume ou s'éteint automatiquement lorsque la lumière LED s'allume ou s'éteint.
6. Économie d'énergie : Le miroir s'éteint automatiquement après une période de veille de 3 heures.

**Modèle 8**

- ① Désembuage
- ② Bouton de réglage de la couleur de la lumière et de la luminosité
- ③ Interrupteur d'éclairage

1. Lorsque le miroir est connecté avec succès à l'alimentation, le bouton de commutation s'allume en bleu. Lorsque la fonction est activée, le voyant du bouton devient blanc.
2. Touchez le bouton d'éclairage pour allumer/éteindre la lumière LED et le bouton M.
3. Lorsque la lumière LED est allumée, touchez le bouton M pour ajuster la couleur de la lumière.
4. Lorsque la lumière LED est allumée, maintenez enfoncé le bouton M pour ajuster la luminosité de la lumière.
5. Touchez le bouton désembueur pour activer/désactiver la fonction anti-buée.
6. Économie d'énergie : Le miroir s'éteint automatiquement après une période de veille de 3 heures.

**Modèle 9**

Pour les séries TDZ



- ① Interrupteur d'éclairage & réglage de la luminosité & paramétrage de l'horloge
- ② Interrupteur de désembuage et le paramétrage de l'horloge

1. Lorsque le miroir est connecté avec succès à l'alimentation, le bouton de commutation s'allume en bleu. Lorsque la fonction est activée, le voyant du bouton devient blanc.
2. Touchez le bouton d'éclairage pour allumer/éteindre la lumière LED.
3. Lorsque la lumière LED est allumée, maintenez enfoncé le bouton de l'interrupteur pour ajuster la luminosité.
4. Touchez le bouton de désembuage pour activer/désactiver la fonction anti-buée.
5. Réinitialisez l'heure et la date :  
1) Maintenez enfoncé le bouton de paramétrage de l'horloge jusqu'à ce que le chiffre de l'année commence à clignoter. Utilisez ensuite le bouton d'éclairage pour ajuster le chiffre et sélectionner l'année correcte.  
2) Appuyez à nouveau sur le bouton de paramétrage de l'horloge jusqu'à ce que le numéro du mois/jour commence à clignoter, appuyez sur le commutateur d'éclairage pour augmenter ou diminuer les chiffres jusqu'à atteindre le mois et le jour corrects.  
3) Répétez l'étape 2) pour réinitialiser les minutes et les heures en conséquence.
- 4) Appuyez à nouveau sur le bouton de paramétrage de l'horloge et maintenez-le enfoncé ou ne faites aucune opération pendant 5 secondes jusqu'à ce que les chiffres arrêtent de clignoter pour quitter le réglage de l'heure.
6. Économie d'énergie : Le miroir s'éteint automatiquement après une période de veille de 3 heures.

**Modèle 10**

Pour les séries KDZ



- ① Interrupteur d'éclairage & réglage de la luminosité & réglage de couleurs & paramétrage de l'horloge
- ② Interrupteur de désembuage et paramétrage de l'horloge

1. Lorsque le miroir est connecté à l'alimentation, le bouton s'allume en bleu. Lorsque la fonction est activée, le bouton devient blanc.
2. Touchez l'interrupteur pour allumer la lumière LED, touchez à nouveau pour changer la couleur de la lumière, touchez à nouveau pour éteindre.
3. Lorsque la lumière LED est allumée, maintenez l'interrupteur enfoncé pour régler la luminosité de la lumière.
4. Touchez le bouton de désembuage pour activer/désactiver la fonction antibuée.
5. Réinitialisez l'heure et la date :  
1) Maintenez enfoncé le bouton de paramétrage de l'horloge jusqu'à ce que le chiffre de l'année commence à clignoter. Utilisez ensuite le bouton d'éclairage pour ajuster le chiffre et sélectionner l'année correcte.  
2) Appuyez à nouveau sur le bouton de paramétrage de l'horloge jusqu'à ce que le numéro du mois/jour commence à clignoter, appuyez sur le commutateur d'éclairage pour augmenter ou diminuer les chiffres jusqu'à atteindre le mois et le jour corrects.  
3) Répétez l'étape 2) pour réinitialiser les minutes et les heures en conséquence.
- 4) Appuyez à nouveau sur le bouton de paramétrage de l'horloge et maintenez-le enfoncé ou ne faites aucune opération pendant 5 secondes jusqu'à ce que les chiffres arrêtent de clignoter pour quitter le réglage de l'heure.
6. Économie d'énergie : Le miroir s'éteint automatiquement après une période de veille de 3 heures.

**Modèle 11**

Pour les séries TZ



- ① Paramétrage de l'horloge
- ② Interrupteur de lumière et réglage de la luminosité & Réglage de l'horloge

- Lorsque le miroir est connecté avec succès à l'alimentation, le bouton de commutation s'allume en bleu. Lorsque la fonction est activée, le voyant du bouton devient blanc.
- Touchez le bouton d'éclairage pour allumer/éteindre la lumière LED.
- Lorsque la lumière LED est allumée, maintenez enfoncé le bouton de l'interrupteur pour ajuster la luminosité.
- Réinitialisez l'heure et la date :
  - Maintenez enfoncé le bouton de paramétrage de l'horloge jusqu'à ce que le chiffre de l'année commence à clignoter. Utilisez ensuite le bouton d'éclairage pour ajuster le chiffre et sélectionner l'année correcte.
  - Appuyez à nouveau sur le bouton de paramétrage de l'horloge jusqu'à ce que le numéro du mois/jour commence à clignoter, appuyez sur le commutateur d'éclairage pour augmenter ou diminuer les chiffres jusqu'à atteindre le mois et le jour corrects.
  - Répétez l'étape 2) pour réinitialiser les minutes et les heures en conséquence.
  - Appuyez à nouveau sur le bouton de paramétrage de l'horloge et maintenez-le enfoncé ou ne faites aucune opération pendant 5 secondes jusqu'à ce que les chiffres arrêtent de clignoter pour quitter le réglage de l'heure.
- Économie d'énergie : Le miroir s'éteint automatiquement après une période de veille de 3 heures.

**Modèle 12**

Pour les séries KZ



- ① Paramétrage de l'horloge
- ② Interrupteur d'éclairage & réglage de la luminosité & réglage de couleurs & paramétrage de l'horloge.

- Lorsque le miroir est connecté avec succès à l'alimentation, le bouton de commutation s'allume en bleu. Lorsque la fonction est activée, le voyant du bouton devient blanc.
- Appuyez sur l'interrupteur lumineux pour activer la lumière LED, appuyez à nouveau pour changer la couleur de la lumière, et appuyez une fois de plus pour l'éteindre.
- Maintenez enfoncé le bouton de l'interrupteur pour ajuster la luminosité.
- Réinitialisez l'heure et la date :
  - Maintenez enfoncé le bouton de paramétrage de l'horloge jusqu'à ce que le chiffre de l'année commence à clignoter. Utilisez ensuite le bouton d'éclairage pour ajuster le chiffre et sélectionner l'année correcte.
  - Appuyez à nouveau sur le bouton de paramétrage de l'horloge jusqu'à ce que le numéro du mois/jour commence à clignoter, appuyez sur le commutateur d'éclairage pour augmenter ou diminuer les chiffres jusqu'à atteindre le mois et le jour corrects.
  - Répétez l'étape 2) pour réinitialiser les minutes et les heures en conséquence.
  - Appuyez à nouveau sur le bouton de paramétrage de l'horloge et maintenez-le enfoncé ou ne faites aucune opération pendant 5 secondes jusqu'à ce que les chiffres arrêtent de clignoter pour quitter le réglage de l'heure.
- Économie d'énergie : Le miroir s'éteint automatiquement après une période de veille de 3 heures.

**Modèle 13**

- ① Désembuage
- ② Interrupteur d'éclairage/ réglage de la couleur et de la luminosité

- Lorsque le miroir est connecté à l'alimentation, le bouton s'allume en bleu. Lorsque la fonction est activée, le bouton devient blanc.
- Touchez le bouton d'éclairage pour allumer/éteindre la lumière LED.
- Pour les miroirs avec fonction de changement de couleur, touchez à nouveau le bouton d'éclairage pour changer la couleur de la lumière, puis touchez à nouveau pour éteindre.
- Lorsque la lumière LED est allumée, maintenez le bouton d'éclairage enfoncé pour régler la luminosité de la lumière.
- Effleurer la touche de désembuage pour activer/désactiver la fonction antibuée.
- Économie d'énergie : Le miroir s'éteint automatiquement après 3 heures de veille.
- Mémoire : Sauvegarde du dernier réglage lorsque la lumière est éteinte

**Modèle 14**

- ③ Bluetooth ② Désembuage
- ① Interrupteur d'éclairage/ réglage de la couleur et de la luminosité

- Lorsque le miroir est connecté avec succès à l'alimentation, le bouton de commutation s'allume en bleu. Lorsque la fonction est activée, le voyant du bouton devient blanc.
- Appuyez sur l'interrupteur lumineux pour activer la lumière LED, appuyez à nouveau pour changer la couleur de la lumière, et appuyez une fois de plus pour l'éteindre.
- Maintenez enfoncé le bouton de l'interrupteur pour ajuster la luminosité.
- Appuyez le bouton de désembuage pour activer/désactiver la fonction antibuée.
- Touchez le bouton Bluetooth pour activer/désactiver la fonction Bluetooth. Recherchez SG-MUSIC sur votre appareil pour l'appairer.
- Économie d'énergie : Le miroir s'éteint automatiquement après une période de veille de 3 heures.
- Fonction de mémoire : Sauvegarde du dernier réglage lorsque la lumière est éteinte.

**Modèle 15**

- Interrupteur d'éclairage/ réglage de la couleur et de la luminosité/Désembuage

- Lorsque le miroir est connecté avec succès à l'alimentation, le bouton de commutation s'allume en bleu. Lorsque la fonction est activée, le voyant du bouton devient blanc.
- Appuyez sur l'interrupteur lumineux pour activer la lumière LED, appuyez à nouveau pour changer la couleur de la lumière, et appuyez une fois de plus pour l'éteindre.
- Maintenez enfoncé le bouton de l'interrupteur pour ajuster la luminosité.
- Pour les miroirs avec la fonction de désembuage, le film désembueur s'allumera/éteindra automatiquement lorsque la lumière LED est allumée/éteinte.
- Économie d'énergie : Le miroir s'éteint automatiquement après une période de veille de 3 heures.
- Fonction de mémoire : Sauvegarde du dernier réglage lorsque la lumière est éteinte.



## Entretien et maintenance

**REMARQUE:** utilisez de l'eau chaude savonneuse et un chiffon doux, humide et non pelucheux pour nettoyer le miroir. Essuyez-le avec un autre chiffon propre. Un nettoyant pour vitres peut être utilisé sur la surface du miroir si nécessaire. Évitez les tampons à récurer, abrasifs et nettoyants chimiques car ils peuvent endommager le verre et le cadre. Dans les régions où l'eau est dure, du calcaire peut se déposer sur le verre. Un nettoyage régulier minimisera ce problème.

Si cette accumulation devient de plus en plus difficile à éliminer, appliquez une petite quantité de vinaigre blanc sur la zone.

- ✓ N'essayez pas de couper le verre.
- ✓ Ne frappez pas le verre avec des objectifs durs ou pointus.
- ✓ Pour réduire le risque de strangulation, le câblage flexible connecté à ce luminaire doit être fixé efficacement au mur si le câblage est à portée de main.

### Remplacement de la lumière LED:

la source lumineuse contenue dans ce produit ne doit être remplacée que par le fabricant ou un électricien qualifié.

**Prise de courant maximum prise rasoir : 0.5A**

**Bande de fréquence de fonctionnement : 2402-2480 MHz**

**Puissance radiofréquence maximale transmise : 8.26 dBm**