

# FAR TOOLS



## REX 120D Professional Machine

FR	Règle vibrante à béton (Notice originale)
EN	Concrete vibrating screed (Original manual translation)
DE	Betonrüttelregel (Übersetzung aus dem Original-Anleitung)
ES	Regla vibratoria de hormigón (Traducción del manual de instrucciones original)
IT	Regola vibrante del calcestruzzo (Traduzione dell'avvertenza originale)
PT	Regra vibratória de concreto (Tradução do livro de instruções original)
NL	Betonnen trilregel (Vertaling van de originele instructies)
EL	ΚΑΝΟΝΑΣ ΔΟΝΗΣΗΣ ΑΠΟ ΣΚΥΡΟΔΕΜΑ(ΑΡΧΙΚΕΣ ΟΔΗΓΙΕΣ)
PL	Linia wibracyjna do betonu (Tłumaczenie z oryginalnej instrukcji)
FI	Betonivärätelysääntö (Käännös alkuperäisestä ohjeet)
SV	Betong vibrerande regel (Översättning från originalinstruktioner)
BU	Вибриращо правило за бетон (Превод на оригиналната инструкция)
DA	Konkret vibrerende regel (Oversættelse fra oprindelige brugsanvisning)
RO	Regula vibratoare de beton (Traducere din instrucțiunile originale)
RU	Бетонное вибрационное правило (Перевод с оригинальной инструкции)
TU	Beton titreşim kuralı (Orijinal talimatlar çeviri)
CZ	Vibrační lišta (Překlad z originálního návodu)
SK	Vibračná lišta (Preklad z originálneho návodu)
HE	מחט רטט בטון (כלל רטט בטון)
AR	قاعدة اهتزاز الخرسانة
HU	Beton vibrációs szabály (Fordítás az eredeti utasítások)
SL	Betonsko vibracijsko pravilo (Prevod iz izvirnih navodil)
ET	Betooni viibreeriv reegel (Tõlge originaal juhiseid)
LV	Betona vibrācijas likums (Tulkojumā no instrukcijas oriģinālvalodā)
LT	Betono vibracinė taisyklė (Vertimas iš originalių instrukcijos)
HR	Betonsko vibrirajuće pravilo (Prijevod prema originalne upute)



© FAR GROUP EUROPE

115027-4-Manual-V-20230322





5 min

# A

Description et repérage des organes de la machine / Description and location of machine parts / Beschreibung und Kennzeichnung der Maschinenteile / Descripción y localización de los elementos de la máquina / Descrizione e localizzazione degli organi della macchina / Descrição e identificação dos órgãos da máquina / Beschrijving en plaatsbepaling / Laitteen osien kuvaus ja sijainti gen van de onderdelen van de machine / Opis i oznaczenie elementów urządzenia / Beskrivning och märkning av maskinens delar / описание и местоположение на частите на машината / Beskrivelse og nummerering af maskinens organer / Descrierea și identificarea organelor de masina / описание и маркировка элементов машины / Makinenin organlarinin tasviri ve bulunması / Popis a umístění dílů stroje / و تجميع أجزاء الآلة / תיאור ו תיאור המכונה/יתרשל מכללי המכונה / A gép alkotóelemeinek leírása és beazonosítása / Opis in oznaka sklopov stroja / Masina osade kirjeldus ja eristamine / Mašinas dalu apraksts un uzstādīšana / Mašinos elementu aprašymas ir krypties nustatymas / Opis i identifikacja komponenti stroja

# B

Description et repérage des organes de la machine / Description and location of machine parts / Beschreibung und Kennzeichnung der Maschinenteile / Descripción y localización de los elementos de la máquina / Descrizione e localizzazione degli organi della macchina / Descrição e identificação dos órgãos da máquina / Beschrijving en plaatsbepaling / Laitteen osien kuvaus ja sijainti gen van de onderdelen van de machine / Opis i oznaczenie elementów urządzenia / Beskrivning och märkning av maskinens delar / описание и местоположение на частите на машината / Beskrivelse og nummerering af maskinens organer / Descrierea și identificarea organelor de masina / описание и маркировка элементов машины / Makinenin organlarinin tasviri ve bulunması / Popis a umístění dílů stroje / و تجميع أجزاء الآلة / תיאור ו תיאור המכונה/יתרשל מכללי המכונה / A gép alkotóelemeinek leírása és beazonosítása / Opis in oznaka sklopov stroja / Masina osade kirjeldus ja eristamine / Mašinas dalu apraksts un uzstādīšana / Mašinos elementu aprašymas ir krypties nustatymas / Opis i identifikacja komponenti stroja

# C

Contenu du carton / Contents of box / Inhalt der Verpackung / Contenido del cartón / Contenuto della scatola / Conteúdo da caixa / Inhoud van het karton / Zawartosc opakowania / Laatikon sisältö / Innehåll i kartongen / съдържание на кутията / Papkassens indhold / Continutul cartonului / содержимое коробки / Kartonun içeriği / Montáž stroje / Montáž stroja / תכולה של תיבת הקרטון / محسوی الٹارٹوون / A doboz tartalma / Vsebina kartona / Karbi sisu / Kastes saturs / Kartono sudetis / Sadržaj kartona

# D

Assemblage de la machine / Assembling the machine / Zusammenbau der Maschine / Ensamblaje de la máquina / Assemblaggio della macchina / Montagem da máquina / Assemblage van de machine / Montaz maszyny / Laitteen asennus / Montering av maskinen / стобяване на машината / Samling af maskinen / Asamblarea masinii / сборка машины / Makinenin montaji / Nastaveni stroje / Nastavenie stroja / הרבנת המכונה / التركيب الآلة / تجميع أجزاء الآلة / A gép összeszerelése / Sestava stroja / Masina kokkupanek / Mašinas montaža / Mašinos surinkimas / Sastavljanje stroja

# E

Fonctionnalité de la machine / Functions of the machine / Funktionen der Maschine / Funcionalidad de la máquina / Funzionalità della macchina / Funcionalidade da máquina / Funcionaliteit van de machine / Funkcje maszyny / Laitteen käyttö / Maskinens funktion / функциониране на машината / Maskinens virkemåde / Functionarea masinii / функциональность машины / Makinenin kullansiligi / Funkce stroje / Funkcie stroja / הרכבת המכונה / جاهزیة الآلة / A gép működése / Funkcionalnost stroja / Masina funktsionaalsus / Mašinas funkcionalitate / Mašinos funkcionalavimas / Funkcionalnost stroja

Description et repérage des organes de la machine  
Description and location of machine parts

# A



Contenu du carton  
Contents of box

# B



Points de collecte sur [www.quefardevendemocheurs.fr](http://www.quefardevendemocheurs.fr)  
Privilégiez la réparation ou le don de votre appareil !

# C

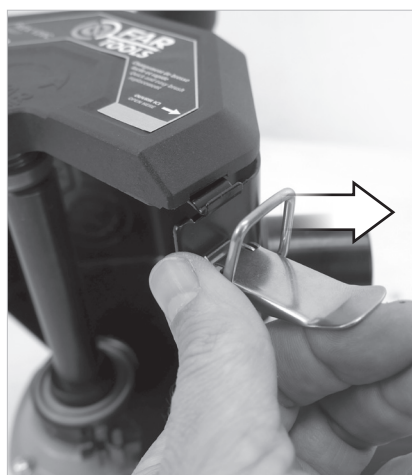
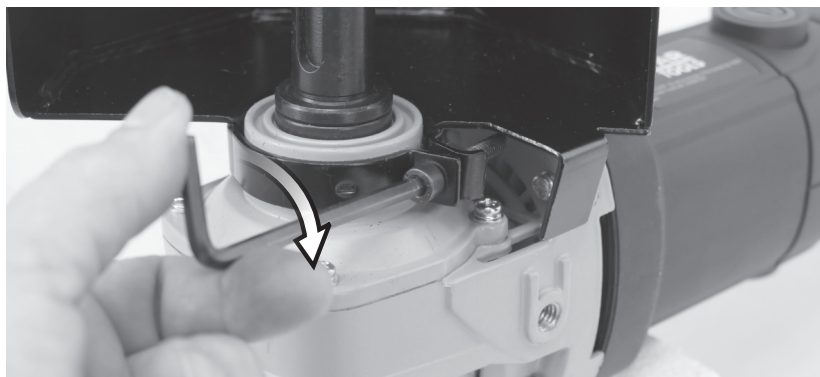
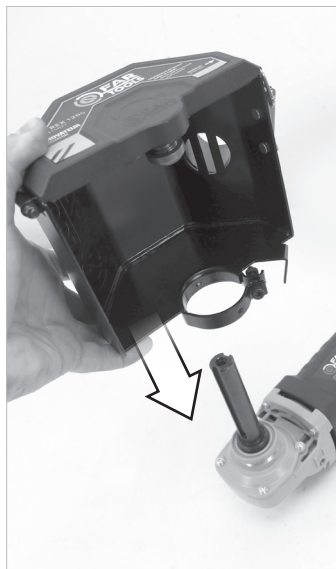

# C

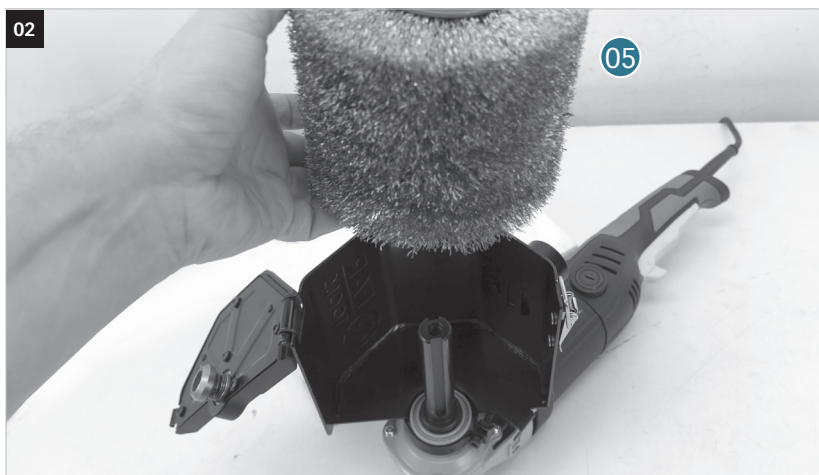
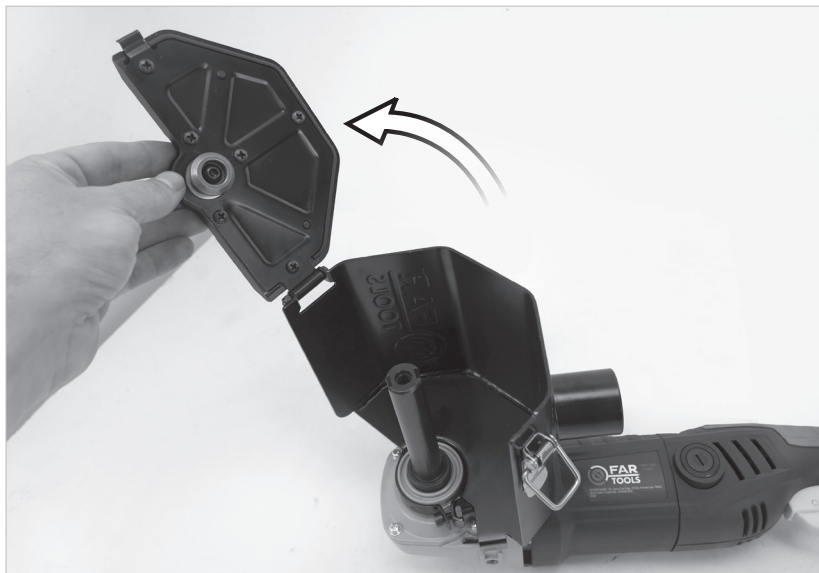



## En cas de retrait du système d'ouverture du carter, vous devez toujours fixer votre brosse avec la vis et la rondelle fournie.

Als u het openingsstelsel van de behuizing verwijdert, moet u uw borstel altijd vastzetten

met de meegeleverde schroef en ring.

En caso de desmontaje del sistema de apertura de la carcasa, siempre debe fijar su cepill

con el tornillo y la arandela en dotación.

Em caso de retirada do sistema de abertura do invólucro, deve-se sempre fixar a escova

com o parafuso e arruela fornecidos.

In caso di rimozione del sistema di apertura dell'alloggiamento, è necessario fissare sempr

la spazzola con la vite e la rondella in dotazione.

In case of removal of the housing opening system, you must always fix your brush with the screw and washer provided.

Εάν αφαιρέσετε το σύστημα ανοίγματος του περιβλήματος, πρέπει πάντα να ασφαλίσετε τη βούρτσα σας με τη βίδα και τη ροδέλα που παρέχονται.

W przypadku demontażu systemu otwierania obudowy należy zawsze zabezpieczyć szcztokę za pomocą dołączonej śruby i podkładki.

Jos irrotat kotelon avausjärjestelmän, sinun on aina kiinnitettävä harja mukana toimitetulla ruuvilla ja aluslevyllä.

Om du tar bort husets öppningssystem måste du alltid säkra din borste med den medföljande skruven och brickan.

Ако премахнете системата за отваряне на корпуса, винаги трябва да закрепите четката си с предоставените винт и шайба.

Hvis du fjerner husets åbningssystem, skal du altid sikre din børste med den medfølgende skrue og skive.

Dacă îndepărtați sistemul de deschidere a carcasei, trebuie să vă asigurați întotdeauna peria cu șurubul și șaiba furnizate.

Если вы снимаете систему открывания корпуса, вы всегда должны закреплять щетку с помощью прилагаемого винта и шайбы.

Muhafaza açma sistemini çıkarırsanız, firçanızı her zaman birlikte verilen vida ve rondelayla sabitlemelisiniz.

Pokud odstraníte systém otevirání pouzdra, musíte kartáč vždy zajistit přiloženým šroubem a podložkou.

Ak odstránite systém otvárania krytu, musíte kefu vždy zaistiť pomocou dodanej skrutky a podložky.

אם תסיר את מערכת פתיחת הבית, עליך תמיד לאבטח את המברשת שלך עם הבורג והדסקית שסופקו  
إذا قمت بإزالة نظام فتح الغطاء، فيجب عليك دائماً تثبيت الفرشاة باستخدام المسامير والغسالة المرفقين

Ha eltávolítja a háznyitó rendszert, mindig rögzítse a kefét a mellékelt csavarral és alátéttel.

Ak odstránite systém otvárania krytu, musíte kefu vždy zaistiť pomocou dodanej skrutky a podložky.

Kui eemaldate korpuse avamissüsteemi, peate alati oma harja kinnitama kaasasoleva kruvi ja seibiga.

Ja noņemat korpasa atvēršanas sistēmu, jums vienmēr ir jānostiprina birste ar komplektā esošo skrūvi un paplāksni.

Jei nuimate korpuso atidarymo sistemą, visada turite pritvirtinti šepetį pridedamu varžtu ir poveržle.

Ako uklonite sustav otvaranja kućišta, svoju četku uvijek morate pričvrstiti priloženim vijkom i podložkom.

# C

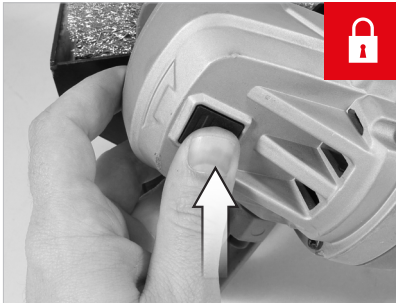
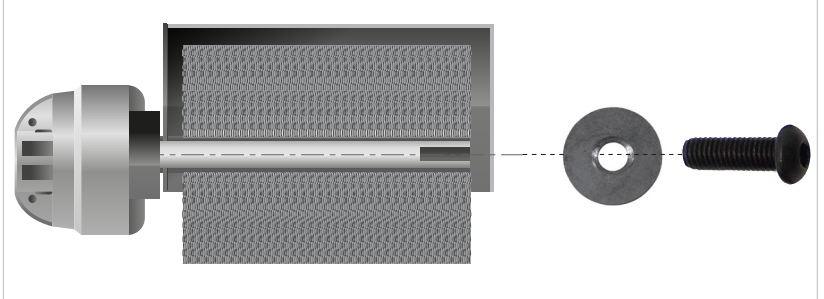
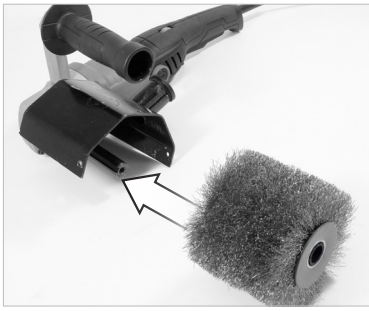



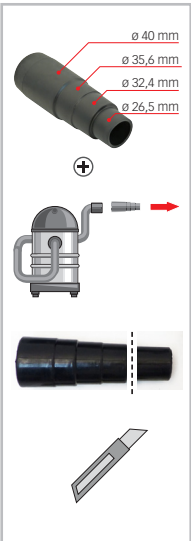
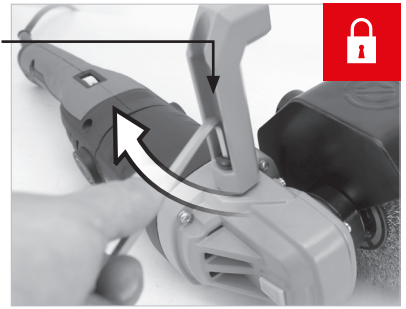
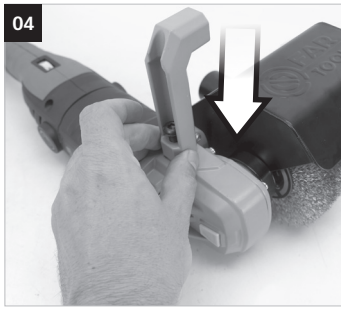

# D

01

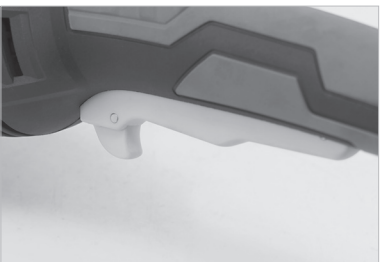
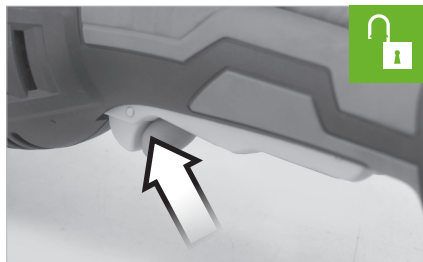
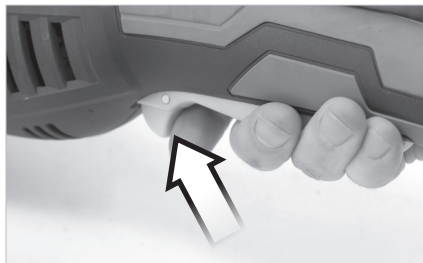
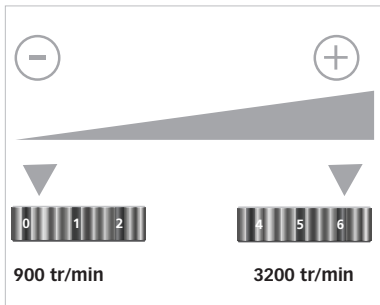
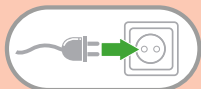

# E

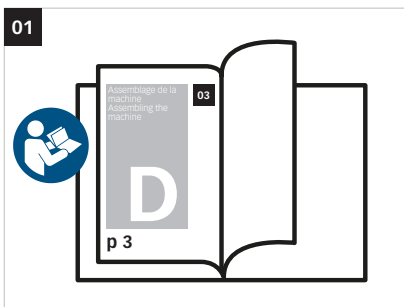



X 2





12





	<p>Tension et fréquence assignée: Nominal frequency and power: Nennspannung und Nennfrequenz : Tensión y frecuencia fijada: Tensione e frequenza assegnata: Tensão e frequência fixa: Aangewezen spanning en frequentie: ΟΝΟΜΑΣΤΙΚΗ ΤΑΣΗ ΚΑΙ ΣΥΧΝΟΤΗΤΑ: Napięcie i częstotliwość przydzielona: Jännite ja määrätty taajuus: Angiven spänning och frekvens: Anført spænding og frekvens: Tensiune și frecvență de lucru:</p>	<p>Заданное напряжение и частота: Tahsis gerilimi ve frekans: Stanovené napětí a frekvence: Stanovené napätie a frekvencia: Merkespenning og merkefrekvens: الغاطية والذبذبة المبرمجة. Névleges feszültség és frekvencia: Napetost in določena frekvenca: Консумирано напрежение и честота : Määratud pinge ja sagedus Nustatyta įtampa ir dažnis Noteiktais spriegums un frekvence. Napon i nazivna frekvencija:</p>	<p>230 V ~ 50 HZ</p>
---	---	---	----------------------

	<p>Puissance assignée: Nominal power: Nennleistung: Potencia fijada: Potenza assegnata: Potência assinada: Onbelast toerental: ΟΝΟΜΑΣΤΙΚΗ ΙΣΧΥΣ: Prędkość na biegu jałowym: Teho: Angiven effekt: Anført styrke: Putere de lucru:</p>	<p>Заданная мощность: Tahsis edilen güç: Stanovený príkon: Predpísaný výkon: Merkeeffekt: القدرة المبرمجة. Névleges teljesítmény : Določena jakost: Консумирана мощност: Määratud võimsus. Nustatyta galia Noteiktā jauda Nazivna snaga:</p>	<p>1300 W</p>
--	---	--	---------------

	<p>Vitesse à vide: No-load speed: Leerlaufdrehzahl: Velocidad vacía: Velocità a vuoto: Velocidade no vácuo: Leerlaufdrehzahl: ΤΑΧΥΤΗΤΑ ΑΔΡΑΝΕΙΑΣ: Prędkość bezciążenia: Tyhjäkäyntinopeus Tomgångshastighet: Hastighed i ubelastet tilstand: Viteza în gol:</p>	<p>Скорость вращения на холостом ходу: Boşalma hızı: Rychlost naprázdno: Rýchlosť pri chode naprázdno: Tomgangshastighet: السرعة على الفارغ. Üres sebesség: Prosti tek: Скорост на празни обороти: Kiirus tühikäigul Tuščio prietaiso greitis Tukšgaitas ātrums Brzina praznog hoda:</p>	<p>900 - 3200 min<sup>-1</sup></p>
--	---	--	------------------------------------

	<p>Diamètre de brosse et largeur : Diameter of wheel and width : Bürstendurchmesser und Breite : Cepillar diámetro y anchura: Escovar diâmetro e largura: Spennellare diametro e larghezza: Borstel diameter en breedte: ΔΙΑΜΕΤΡΟΣ ΚΑΙ ΠΛΑΤΟΣ ΒΟΥΡΤΣΑΣ: Srednica tarczy i otwór : Leikkuuterän läpimitta ja kalviminen : Skivans diameter och innerdiameter : Skivens ydre og indre diameter : Diametru disc și alezaj :</p>	<p>Диаметр диска и пропила : Disk ve delik çapı : Průměr kotouče a vrtání : Priemer kotúča a vnútorný priemer : Børstens diameter og bredde: قطر الأسطوانة والتبوييف A tárcsa és a furat mérete : Priemer diska in izvrtine : Диаметър на резаца : Ketta ja puurimise diameeter : Skersmuo : Diska un caurplūdes atvērums diametrs : Promjer četke i širina:</p>	<p>ø 100 mm x 120 mm</p>
--	--	--	--------------------------

	<p>Porter des lunettes de sécurité : Wear protective eyewear : Schutzbrille tragen : Levar puestas gafas protectoras : Portare de gli occhiali di sicurezza : Utilizar óculos de segurança : Draag een veiligheidsbril : ΦΟΡΑΤΕ ΠΡΟΣΤΑΤΕΥΤΙΚΑ ΓΥΑΛΙΑ: Zakładać okulary ochronne : Käytä suojalaseja : Använd skyddsglasögon : Der skal benyttes sikkerhedsbriller : Purtati ochelari de protectie :</p>	<p>Наденьте защитные очки : Güvenlik gözlükleri takın : Používejte bezpečnostní brýle : Noste ochranné okuliare : Bruk vernebriller: حامل نظارات وقائية. Viseljen védőszemüveget : Nositi zaščitna očala : Да се използват защитни очила : Kandke kaitseprille Nešioti apsauginius akinius Valkät aizsargbrilles Nositi zaštitne naočale:</p>	<p>×</p>
--	---	---	----------

	<p>Porter un masque anti-poussière : Wear a dust mask : Staubschutzmaske tragen : Levar puesta una careta de protecção contra el polvo : Indossare una mascherina anti-polvere : Utilizar uma máscara anti-poeira : Draag een stofmasker : ΦΟΡΕΣΤΕ ΜΑΣΚΑ ΓΙΑ ΤΗ ΣΚΟΝΗ: Zakładać maskę przeciwpyłową Käytä pölysuojust : Bär mask mot damm : Der skal benyttes beskyttelsesmaske mod støv: Purtati mască anti-praf :</p>	<p>Наденьте респиратор : Toza karşı maske takın : Používejte masku proti prachu : Noste ochrannú masku proti prachu : Bruk en støvmaske: لبس قناع مضاد للغبار. Viseljen porvédő maszkot Nositi zaščitno masko proti prahu: Да се използва защитна маска : Kandke tolummaski. Dėvėti respiratorių Valkät aizsarg masku pret putekljem Nositi masku za zaštitu od prašine:</p>	<p>×</p>
--	---	--	----------

	<p>Porter une protection auditive : Wear hearing protective equipment: Gehörschutz tragen: Levar puesta una protección auditiva: Portare una protezione uditiva: Utilizar uma protecção auditiva: Draag gehoorbeschermers: ΦΟΡΑΤΕ ΠΡΟΣΤΑΣΙΑ ΑΚΟΗΣ: Zakładać słuchawki ochronne Käytä kuulosuojaimia: Bär hörselskydd: Der skal benyttes høreværn: Purtati căști de protectie auz:</p>	<p>наденьте средства звуковой защиты: İşitsel koruma aleti takın: Používejte ochranu sluchu: Noste ochranné slúchadlá: Bruk hørselsvern: لبس خوذة خضض الخرج جي ج Viseljen fülvédőt Nositi zašito ušes: Да се използва слухови защитни средства: Kandke kõrvakaitset Nešioti apsaugā nuo triukšmo Valkät dzirdes aizsargdzekli Nositi štitnike protiv buke:</p>	<p>×</p>
--	---	--	----------

	<p>Porter des gants : Use rubber gloves : Schutzhandschuhe tragen : Levar guantes de protección : Indossare i guanti di protezione : Utilizar luvas de protecção : Draag veiligheidshandschoenen : ΦΟΡΩΝΤΑΣ ΓΑΝΤΙΑ: Używać rękawic ochronnych : Käytä suojakäsineitä : Använd skyddshandskar : Der skal benyttes handsker : Purtati mănuși :</p>	<p>Наденьте перчатки : Eldiven takın : Noste rukavice : Noste rukavice : Bruk handsker: لبس قفازات. Viseljen kesztyű t Nositi rokavice: а се използват предпазни ръкавици : Kandke kindaid Müveti pirštines Valkät cimdus Nositi zaštitne rukavice:</p>	<p>×</p>
--	--	---	----------

	<p>Lire les instructions avant usage :  Read the instructions before use :  Vor Einsatz des Geräts Anweisung lesen :  Léase las instrucciones antes de usar :  Leggere le istruzioni prima dell'uso :  Ler as instruções antes da utilização :  Lees voor het gebruik de instructies :  ΔΙΑΒΑΣΤΕ ΤΙΣ ΟΔΗΓΙΕΣ ΠΡΙΝ ΑΠΟ ΤΗ ΧΡΗΣΗ:  Zapoznać się instrukcją przed użyciem :  Lue ohjeet ennen käyttöä :  Läs anvisningarna före användning :  læs instruktionerne før brug  Înainte de utilizare, cititi instructiunile :</p>	<p>Внимательно прочитайте следующие инструкции :  Kullanmadan talimatları okuyunuz :  Pozorně si přečtěte následující pokyny :  Pred použitím si prečítajte pokyny :  Les bruksanvisningen før bruk:  اقرأ التعلیمات قبل الاستخدام.  használat előtt olvassuk el az utasítást :  Pred uporabo preberite ustrezna navodila  Прочетете указанията за употреба :  Enne kasutamist lugege instruksiooni  Prieš naudojimą perskaityti instrukciją  izlasīt instrukcijas pirms lietošanas  Pročitati upute prije uporabe:</p>	<p>X</p>
---	--	---	----------

	<p>Conformité européenne  Conforms to EC standards :  CE-Konformität :  Cumple con las directivas CE :  Conforme alle norme CE :  Conforme às normas CE :  Voldoet aan de EG-normen :  ΕΥΡΩΠΑΪΚΗ ΣΥΜΜΟΡΦΩΣΗ  Zgodność z normami CE :  EU-standardien mukainen :  EU-standardien mukainen :  Overholder EU standarderne :  Conform cu normele europene:</p>	<p>соответствие европейским стандартам:  Avrupa uygunluk :  evropská shoda :  európska dohoda :  Europeisk konformitet  مطابق للمواصفات الأوروبية.  evropska ustreznost :  európai megfelelőség :  Съответствие с европейските норми :  Euroopa Liidu vastavusmärk  Europinių normų atitikima  Atbilstība Eiropas standartiem  Evropska sukladnost</p>	<p>X</p>
--	--	--	----------

	<p>Danger :  Danger :  Gefahr :  Peligro :  Pericolo :  Perigo :  Gevaar :  ΚΙΝΔΥΝΟΣ:  Niebezpieczeństwo :  Vaara :  Fara :  Fare :  Pericol :</p>	<p>Опасно :  Tehlike :  Nebezpečí :  Nebezpečenstvo :  Fare:  خطر.  Veszély :  Nevarnost:  Опасност :  Oht  Pavojus  Bistamība  Opasnost:</p>	<p>X</p>
--	--	---	----------

	<p>Poids :  Weight :  Gewicht :  Peso :  Peso :  Peso :  Gewicht :  ΒΑΡΟΣ :  Masa :  Paino :  Vikt :  Vægt :  Greutate :</p>	<p>Bec :  Ağırlık :  Hmotnost :  Hmotnosť :  Vekt:  الوزن.  Súly :  Teža :  Терно :  Raskus  Svoris  Svars  Težina</p>	<p>5,4 kg</p>
---	--	--	---------------

		<p>M8</p>
--	--	-----------

 <b>LpA</b>	Niveau de pression acoustique : Acoustic pressure level : Schalldruckpegel : Nivel de presión acústica : Livello di pressione acustica : Nivel de pressão acústica : Niveau akoestische druk : ΣΤΑΘΜΗ ΗΧΗΤΙΚΗΣ ΠΙΕΣΗΣ: Poziom mocy akustycznej : Käytä kuulosuojaimia : Ljudtrycksnivå : Lydtryk : Nivel presiune acustică :	Уровень акустического давления. : Akustik basınç seviyesi : Hladina akustického tlaku : Hladina akustického tlaku : Lydtryknivå: مستوى الضغط السمعي. A hangnyomás szintje : Nivo akustičnega pritiska: Равнище на акустично налягане : Helirõhu tase Akustinio spaudimo lygis Akustiskā spiediena līmenis Razina zvučnog tlaka:	88 dB (A)

 <b>LWA</b>	Niveau de puissance acoustique : Acoustic power level : Schalleistungspegel : Nivel de potencia acústica : Livello di potenza acustica: Nivel de potência acústica: Niveau akoestische vermogen : ΕΠΙΠΕΔΟ ΙΣΧΥΟΣ ΗΧΟΥ: Poziom mocy akustycznej : Käytä suojalaseja : Ljudstyrkenivå : Lydstyrke : Nivel putere acustică :	уровень мощности звука : Akustik basınç seviyesi : Hladina zvukového výkonu: Hladina zvukového výkonu: Lydeffektivnivå: مستوى الصوتي ج. a hangnyomás szintje : Nivo akustične jakosti : Равнище на вибрации : Helivõimsuse tase Triukšmo lygis Akustiskās jaudas līmenis Razina zvučne snage:	99 dB (A)

NIVEAU SONORE D'ÉMISSION :

A VIDE

Pression acoustique LpA poste opérateur  
Incertitude

88 dB  
3

Puissance acoustique LWA  
Incertitude

99 dB  
3

Valeurs déterminées suivant le code d'essai de l'annexe B de la norme EN 62841-1 avec emploi des normes de base ISO 11201 et ISO 3744.

Les niveaux de pression acoustique obtenus in situ dépendent:

- Des niveaux réels de la machine considérées, en prenant en compte les incertitudes déclarées;
- Du local et de l'installation de la machine. Préférez une pièce dont l'acoustique est plus feutrée. Evitez les pièces vides à grande résonance. Placez vous auprès d'une fenêtre le cas échéant.
- Des outils montés, des pièces travaillées, des réglages choisis,...

	Niveau de vibration : Hand/arm vibration level : Vibrationspegel Hand/Arm : Nivel de vibración mano/brazo : Livello di vibrazione mano/braccio : Nivel de vibração mão/braço : Trillingsniveau hand/arm : ΕΠΙΠΕΔΟ ΚΡΑΔΑΣΜΩΝ: Poziom vibracji rżka/ramię : Tärinätao: Vibrationsnivå hand/arm : Vibrationsniveau : Nivel vibrații :	Уровень вибрации : Titreşim seviyesi : Úroveň vibrací : Hladina vibrácií : Vibrasjonsnivå: مستوى الارتجاج ج. Vibrációszint : Nivo vibracij : Равнище : Vibrācijas līmenis. Vibracijos lygis Vibratsiooni nivo Razina vibracije:	8,85 m / s <sup>2</sup>

VIBRATIONS:

Total des valeurs de vibration (somme vectorielle des trois directions) déterminée selon EN 60745 :

a 8,85 m/s<sup>2</sup>  
Incertitude K 1,5 m/s<sup>2</sup>

L'amplitude d'oscillation peut être utilisée comme valeur de comparaison d'outils électroportatifs.

Attention : si l'outil électroportatif est utilisé pour d'autres applications, avec d'autres outils de travail, l'amplitude d'oscillation peut être différente.

	<p>Soumis à recyclage Subjected to recycling Sujeto a reciclaje Sottoposti a riciclaggio Sujeitos à reciclagem Não deite no lixo : Niet wegwerpen : ΥΠΟΚΕΙΤΑΙ ΣΕ ΑΝΑΚΥΚΛΩΣΗ Nie wyrzucac : Älä heitä pois luontoon : Batteriet får inte kastas : Bortkast det ikke: Nu le auncati :</p>	<p>Подлежит переработке Atmayiniz : Nevyhazujte je do běžného odpadu : Neodhadzovat : Gjenvinningspliktig فلا ترمدها ملندا فسي القمامة. ne mečíte! Ne odvržite ga/jih vstran : Taaskasutusse kuuluv Ärge visake seda minema : Nemetykíte : Nemest : Podvrgnuto recikliranju</p>	×
--	---	---	---

**Recyclage des déchets :**

Les outils, accessoires et leur emballages doivent suivre une voie de recyclage adaptée. Conformément aux directives Européenne 2012/19/UE et 2006/66/CE, les composants d'un produit doivent être séparés, collectés, recyclés ou éliminés en conformité avec les réglementations environnementales en vigueur. Les appareils, batteries, piles, huiles, emballages devront être déposés dans les systèmes d'élimination des déchets spéciaux tels que déchetteries. Renseignez-vous auprès de votre commune pour connaître l'organisme le plus proche à même de retraiter ou de collecter ces déchets.

	<p>Recyclable, soumis au tri sélectif Recyclable, subject to recycling Recyclingfähige, unterliegen Recycling Reciclables, sujetos a reciclaje Riciclabili, soggetti a riciclaggio Recicláveis, sujeito à reciclagem Recycleerbare, onderworpen aan recycling ΑΝΑΚΥΚΛΩΣΙΜΟ, ΥΠΟΚΕΙΤΑΙ ΣΕ ΕΠΙΛΕΚΤΙΚΗ ΔΙΑΛΟΓΗ Opakowanie nadaje się do recyklingu podlegają recyklingu Kierrätettävien pakkausten kohteena kierrätys Återvinningsbara förpackningar omfattas återvinning Рециклиращи се опаковки подлежат на рециклиране Genanvendelig underlagt genbrug</p>	<p>Reciclabile sub rezerva reciclare Повторно упаковка подлежит вторичной переработке Geri dönüştürüm Geri dönüştürülebilir ambalaj konusu Recyklovateľné podliehajúci recyklaci Recyklovateľné podliehajúce recyklácii Resirkulerbar, med förbehold om selektiv sortering ريوندلا دا زال غير مرن ريوندلا دا زال قابل فاول فاول و قوت عتلا Újrahasznosítható csomagolás alá újrahasznosítás Reciklirati predmet recikliranje Pakendite suhtes ringlussevõtu Pärsträdajams iepakojums atreizējai pārstrādei Perdirbamų taikomos perdirbimo Može se reciklirati, podložno selektivnom sortiranju</p>	×
--	--	--	---

	<p>Classe d'isolement : 2 Insulation class : 2 Isolierklasse: 2 Aislamiento clase :2 Isolamento classe :2 Isolamento classe :2 Isolatie Klasse : 2 ΚΑΤΗΓΟΡΙΑ ΜΟΝΩΣΗΣ: 2 Izolacja Klazy :2 Eristysluokka :2 Isolering Klass :2 Isoleringsklasse 2 Clasă izolatie :2</p>	<p>Класс изоляции 2 : Yalitim derecesi :2 Třída izolace :2 Izolačný systém 2 Isolationsklasse: 2 فئة ال عزل 2. Szigetelési osztály :2 Razred izolacije :2 Инструмент Клас :2 Isolatsiooniklass 2 Izoliācijas rūšis 2 Izolācijas klase 2 Izolacija klasa: 2</p>	×
--	--	--	---



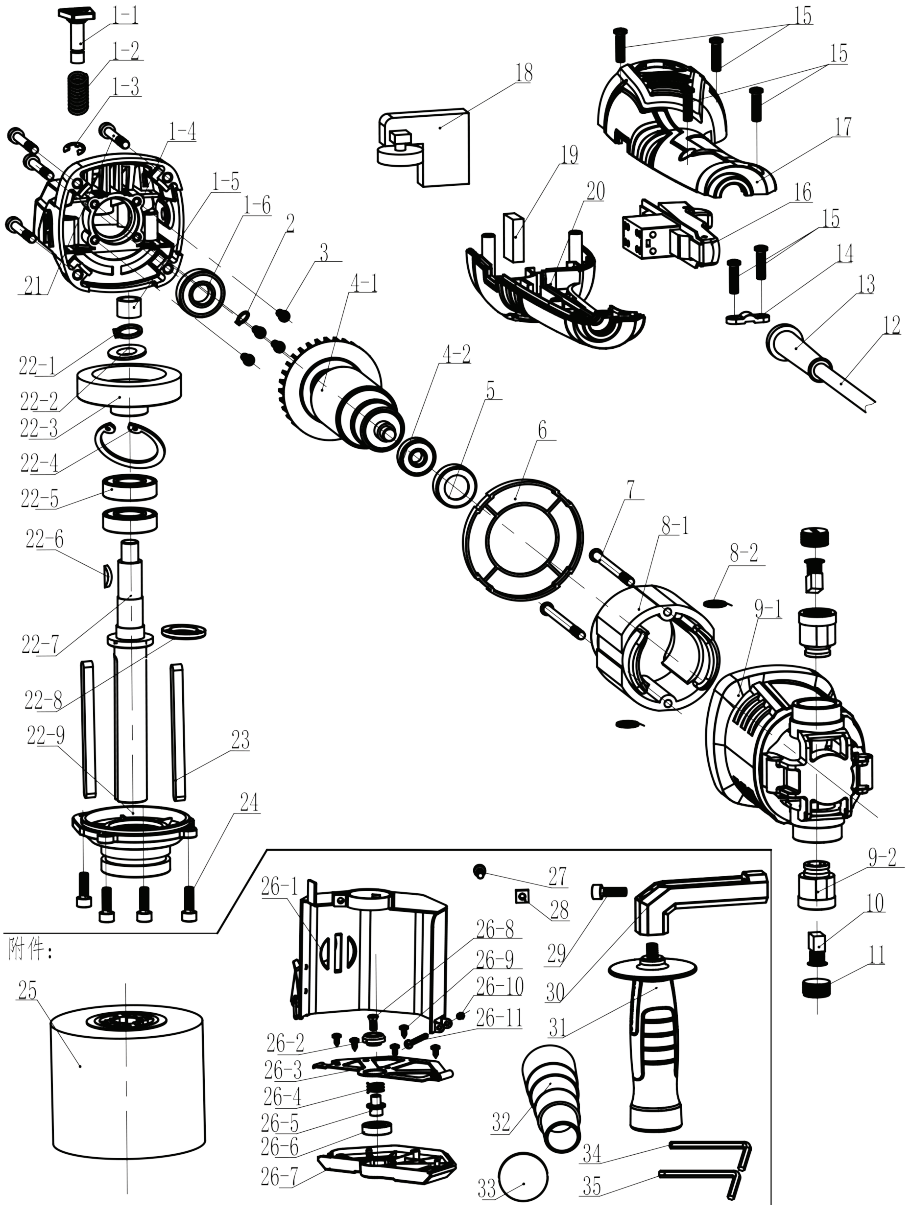

DECLARATION DE CONFORMITE  
VERKLARING VAN OVEREENSTEMMING  
DECLARACION DE CONFORMIDAD  
DICHIARAZIONE DI CONFORMITA  
KONFORMITÄSERKLÄRUNG  
DECLARATION CONFORMITY  
DECLARAÇÃO DE CONFORMIDADE  
DEKLARACJA ZGODNOSCI Z NORMAMI  
OMI ÖVERENSSTÄMMELSE  
VAATIMUSTENMUKAISUUSVAKUUTUS  
OVERENSSTEMMELSESERKLÆRING  
ΔΗΛΩΣΗ ΣΥΜΜΟΡΦΩΣΗΣ

DECLARATIE DE CONFORMITATE  
VYHLÁSENIE ZHODY  
Декларация соответствия  
SAMSVARSERKLÆRING  
Uygunluk beyanı  
التصريح بالمطابقة  
PROHLÁSENÍ SHODY  
EGYZEZŐSÉGI NYILATKOZAT  
Декларация за съответствие с нормите  
IZJAVA O SKLADNOSTI  
DEKLARACIJA  
ΑΤΤΙΤΙΚΤΗΣ ΔΕΚΛΑΡΑCΙΑ  
KINNITUS  
IZJAVA O SUKLADNOSTI

Le soussigné,  
Ondergetekende,  
Der Unterzeichner,  
O abaixo assinado,  
Undertecknad,  
Долуподписаният  
Undertegnede  
Subsemnatul,  
Я, нижеподписавшийся,  
Imzalayan,  
Níze podepsany,  
Toliau pasirašęs

Personne autorisée à constituer  
le dossier technique :  
Christophe HUREL



FAR GROUP EUROPE  
192, Avenue Yves Farge  
37700 St. Pierre-des-Corps  
FRANCE

El suscrito,  
Il sottoscritto,  
The undersigned,  
Nízej podpisany  
Allékirjoittanut,  
Ο ΚΑΤΩΘΙ ΥΠΟΓΡΑΦΜΕΝΟΣ,  
Nízšie podpísany  
Undertegnede,  
الھوق ع اندازھ  
Alulírott,  
Podpisani,  
Apaksa parakstijies  
allakirjutanu  
Dolje potpisani,

Declara por la presente, que,  
Dichiare che,  
Declares that,  
OOwiadczã niniejszym, że  
Ilmoittaan täten että,  
ΔΙΑ ΤΟΥ ΠΑΡΟΝΤΟΣ ΔΗΛΩΝΕΙ ΟΤΙ,  
týmto vyhlásuje, že  
Erklærer herved at,  
Declara prin prezenta că,  
настоящим подтверждаю, что  
Mevcut belgeyle beyan ediliyor ki,  
tímto prohlašuje, že,  
Pareiskia, kad,  
Ar šo apliecina, ka,  
Kinnitat, et  
izjavljuje u ovom dokumentu da je

Déclare par la présente que,  
Verklaart hiermede dat,  
Erklárt hiermit daß,  
Declara pela presente que,  
Förklarar härmed att  
Заявляя с настоящето  
erklærer hermed, at  
Declara prin prezenta că,  
настоящим подтверждаю, что  
Mevcut belgeyle beyan ediliyor ki,  
tímto prohlašuje, že,  
Pareiskia, kad,

Rénovateur extérieur / Exterior renovator / Schleif- und Renoviergerät / Fuera renovador / Restauratore di fuori / Fora renovator / Buiten renovator /  
ΕΞΩ ΑΤΟ ΑΝΑΚΑΙΝΙΣΤΗΣ / Poza renowatora / Ulkopuolella remontoijille / Utanför renovator / Извън обновител / Udenfor renovator / In afara renovator /  
Вне реставратора / Yenileyen dışında / Mimo renovátor / Mimo renovátor / Utendørs børstestiper / حلیم یرخاخ / Kivül renovator / Zunaj Obnovilac / Oues renovator /  
Arpus atjaunotājs / Už Restoror / Vanjski renovator

## code

FARTOOLS / 115027 / REX 120D / REX120/115027 / R7401-4

**Est conforme et satisfait aux directives et normes CE,**  
In overeenstemming is met en voldoet aan EG richtlijnen,  
Den følgende EU-Bestimmungen entspricht,  
Respeita e está em conformidade com as normas CE,  
Överensstämmer med och uppfyller EG-standarder,  
Съответства и отговаря европейските норми  
Er i overensstemmelse med og overholder EU standarderne  
Este conform și satisface normele CE  
полностью соответствует и удовлетворяет  
требованиям стандартов ЕС  
CE sartlara uygundur,  
odpovídá normám ES,  
Atitinka ir atitinka EB direktyvas ir standartus,

Cumple con la directivas de la CE,  
E conforme alle direttive CEE,  
Complies with the EEC directives and standards,  
Odpowiada normom UE,  
Täyttää EU-vaatimukset,  
ΣΥΜΜΟΡΦΩΝΕΤΑΙ ΚΑΙ ΙΚΑΝΟΠΟΙΕΙ ΤΙΣ ΟΔΗΓΙΕΣ ΚΑΙ ΤΑ ΠΡΟΤΥΠΑ CE,  
zodpovedá normám ES,  
Samsvarer med og tilfredsstiller CE-direktiver og standarder,  
بان الجواز يطابق و يلبى معايير مجموعة الدول الودوبية  
kielegíti a CE szabványok előírásait.  
Je v skladu z in izpolnjuje norme Evropske skupnosti.  
Atbilst un atbilst EK direktivas un standartus,  
Vastab ja vastab EU direktiividele ja standarditele,  
Sukladan i ispunjava direktive i standarde CE,

2014/30/EU  
2011/65/EU 2015/863/EU  
2006/42/EC -ANNEX I

EN IEC 55014-1:2021  
EN IEC 55014-2:2021  
EN IEC 61000-3-2:2019+A1:2021  
EN IEC 61000-3-11:2019  
EN 60204-1:2008  
EN 609-1:2017

Christophe HUREL,  
Président Directeur Général  
02/04/2024  
Fait à St. Pierre-des-Corps

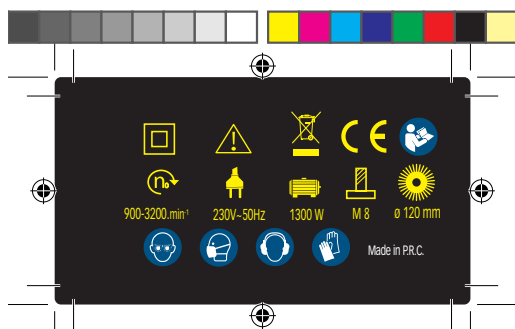

# 3 ANS GARANTIE

**FR. GARANTIE**

Cet outil est garanti contractuellement contre tout vice de construction et de matière, à compter de la date de vente à l'utilisateur et sur simple présentation du ticket de caisse. La garantie consiste à remplacer les parties défectueuses. Cette garantie n'est pas applicable en cas d'exploitation non conforme aux normes de l'appareil, ni en cas de dommages causés par des interventions non autorisées ou par négligence de la part de l'acheteur. La garantie ne s'applique pas sur les dommages causés par une défaillance de l'outil.

**DE. GARANTIE**

Die Garantiezeit für dieses Gerät in Bezug auf Konstruktions- und Materialfehler beträgt lt. Vertrag bei Vorlage des Kassensbons. Die Garantieleistung besteht im Ersatz schadhafter Teile. Die Garantie erlischt bei einem Einsatz des Geräts, der nicht normentsprechend ist, bei Schäden, die auf unsachgemäße Eingriffe zurückzuführen sind bzw. bei Nachlässigkeit seitens des Käufers. Die Garantie erstreckt sich nicht auf Schäden, die auf Fehlfunktionen des Geräts zurückzuführen sind.

**IT. GARANZIA**

Quest' attrezzo è garantito per contratto contro qualsiasi difetto di costruzione e di materia, a partire dalla data di vendita all' utente e su semplice presentazione dello scontrino. La garanzia consiste nel sostituire le parti difettose. Questa garanzia non è applicabile in caso di struttamento non conforme alle norme dell' apparecchio, né in caso di danni causati da interventi non autorizzati o da negligenza da parte dell' acquirente. La garanzia non si applica ai danni causati da un' avaria dell' attrezzo.

**EN. GARANTIE**

This tool is guaranteed, in writing, against any defect in manufacture or parts from the date of sale, upon simple presentation of the sales slip. The guarantee is limited to the replacement of faulty parts. This guarantee is not applicable in the event of usage which is not conform with the intended usage of the apparatus, nor in the event of damage caused by unauthorised servicing or negligence on behalf of the purchaser. This guarantee does not apply to any damage caused by

the failure of this tool.

**ES. GARANTIA**

Esta herramienta se garantiza contractualmente contra todo defecto de construcción y materia, a partir de la fecha de venta a l' usuario y sobre simple presentación del recibo de caja. La garantía consiste en sustituir a las partes defectuosas. Esta garantía no es aplicable en caso de explotación no conforme a las normas del aparato, ni en caso de daños causados por intervenciones no autorizadas o por negligencia por parte del comprador. La garantía no se aplica sobre los daños causados por un fallo del herramienta.

**NL. GARANTIE**

Dit gereedschap heeft een garantie tegen constructiefouten en materiaaldefecten, die geldig is vanaf de aankoopdatum door de gebruiker, op vertoning van de kassabon. De garantie betreft de vervanging van de defecte onderdelen. Deze garantie is niet van toepassing indien het apparaat niet volgens de normen gebruikt is, noch in geval van schade veroorzaakt door onwettig gebruik of nalatigheid van de koper. De garantie is niet van toepassing op schade voortvloeiend uit een defect van het gereedschap.

**PT. GARANTIA**

Esta ferramenta tem uma garantia contratual contra qualquer defeito de construção e de material, a partir da data de venda ao utilizador e sobre simples apresentação do talão da caixa. A garantia consiste em substituir as partes defeituosas. Esta garantia não é aplicável no caso de exploração não conforme as normas do aparelho, nem em caso de danos causados pelas intervenções não autorizadas ou por negligência da parte do comprador. A garantia não se aplica para os danos causados por uma falha da ferramenta.

**EL. ΕΓΓΥΗΣΗ**

ΑΥΤΟ ΤΟ ΕΡΓΑΛΕΙΟ ΕΙΝΑΙ ΣΥΜΒΑΤΙΚΑ ΕΓΓΥΗΜΕΝΟ ΓΙΑ ΟΠΟΙΟΔΗΠΟΤΕ ΚΑΤΑΣΚΕΥΑΣΤΙΚΟ ΚΑΙ ΥΛΙΚΟ ΕΛΑΤΤΩΜΑ, ΑΠΟ ΤΗΝ ΗΜΕΡΟΜΗΝΙΑ ΠΩΛΗΣΗΣ ΣΤΟΝ ΧΡΗΣΤΗ ΚΑΙ ΜΕ ΤΗΝ ΕΠΙΔΕΙΞΗ ΤΗΣ ΑΠΟΔΕΙΞΗΣ ΠΩΛΗΣΗΣ. Η ΕΓΓΥΗΣΗ ΣΥΝΙΣΤΑΤΑΙ ΣΤΗΝ ΑΝΤΙΚΑΤΑΣΤΑΣΗ ΤΩΝ ΕΛΑΤΤΩΜΑΤΙΚΩΝ ΕΞΑΡΤΗΜΑΤΩΝ. ΑΥΤΗ Η ΕΓΓΥΗΣΗ ΔΕΝ ΙΣΧΥΕΙ ΣΕ ΠΕΡΙΠΤΩΣΗ ΛΕΙΤΟΥΡΓΙΑΣ ΠΟΥ ΔΕΝ ΣΥΜΜΟΡΦΩΝΕΤΑΙ ΜΕ ΤΑ ΠΡΟΤΥΠΑ ΤΗΣ ΣΥΣΚΕΥΗΣ, ΟΥΤΕ ΣΕ ΠΕΡΙΠΤΩΣΗ ΖΗΜΙΑΣ ΠΟΥ ΠΡΟΚΑΛΕΙΤΑΙ ΑΠΟ ΜΗ ΕΥΘΥΣΙΟΔΟΤΗΜΕΝΕΣ ΕΠΕΜΒΑΣΕΙΣ Ή ΑΜΕΛΕΙΑ ΕΚ ΜΕΡΟΥΣ ΤΟΥ ΑΓΟΡΑΣΤΗ. Η ΕΓΓΥΗΣΗ ΔΕΝ ΙΣΧΥΕΙ ΓΙΑ ΖΗΜΙΕΣ ΠΟΥ ΠΡΟΚΑΛΟΥΝΤΑΙ ΑΠΟ ΑΣΤΟΧΙΑ ΕΡΓΑΛΕΙΟΥ.

**PL. GWARANCJA**

Narzędzie jest objte gwarancji

jà na wszelkie wady konstrukcyjne i materiałowe, licząc od daty sprzedaży u użytkownika i po okazaniu paragonu kasowego. Gwarancja obejmuje wymianę części wybrakowanych. Gwarancja nie znajduje zastosowania w przypadku użytkownika niezgodnego z normami urzędzenia, ani w przypadku szkód spowodowanych działaniami niedozwolonymi lub zaniedbaniami ze strony nabywcy. Gwarancja nie obejmuje szkód powstałych z powodu upadku urzędzenia.

**SV. GARANTI**

Detta verktyg har en avtalsenlig garanti mot konstruktions- och materialfel, från och med tidpunkten för användarens inköp och genom uppvisning av kassakvittot. Garantin består i att ersätta de bristfälliga delarna. Denna garanti gäller inte om användningen inte motsvarar apparatens standarder, inte heller vid skador som orsakas av ej tillåtna ingrepp eller på grund av köparens vårdslöshet. Garantin gäller inte forskador som orsakats av att verktyget fungerat bristfälligt.

**FI. TAKUU**

Tämän laitteen takuu on voimassa sopimuksenmukaisesti kattaen kaikki rakenne- ja materiaaliylijät lukien ostopäivästä kassakuittia vastaan. Takuu sisältää viallisten osien korvaamisen. Takuu ei korvaa ohjeidenvastaista käyttöä eikä valtuuttamattomien henkilöiden käsittelyä tai ostajan huolimattomuudesta aiheutuneita vahinkoja. Takuu ei vastaa myöskään toimintavairoista aiheutuneita vahinkoja.

**BU. Гаранция**

Този инструмент е под договорна гаранция срещу всякакъв дефект в изработката и използваните материали, считано от датата на продажба на потребителя и само срещу представяне на касовата бележка. Гаранционното обслужване се състои в замяна на дефектните части. Настоящата гаранция не е валидна когато aparatът се използва по начин, несъответстващ на стандарта за работа с него, както и в случай на щети, нанесени от неотренирани лица, или вследствие на проявена небрежност от страна потребителя.

Гаранцията не покрива щети, произтекли вследствие на техническа неизправност на апарата.

**DA. GARANTI**

Dette værktøj er dækket af en garantikontrakt for konstruktions- og materialefejl, som gælder fra købsdatoen ved visning af kassebonen. Garantien består i at udskifte de defekte dele. Garantien dækker ikke fejl opstået som følge af anvendelse, som ikke overholder standarderne for apparatet, eller

**SERVICE APRÈS VENTE - AFTER SALE SERVICE**

# 3 ANS GARANTIE

skader opstår ved ikke autoriserede indgreb eller sløsethed fra brugerens side. Garantien dækker ikke skader opstået, fordi værktøjet har svigtet.

## RO. GARANTIE

Acest aparat este garantat din punct de vedere contractual impotriva tuturor viciilor de constructie si de material, incepand de la data vanzarii lui catre utilizator si la simpla prezentare a bolnului de casa. Garantia consta in inlocuirea componentelor defecte. Aceasta garantie nu se aplica in cazul exploatarii in alt mod decat cel recomandat de normele aparatului si nici, in caz de stricaciuni provocate de interventii neautorizate sau prin neglijenta cumparatorului. Garantia nu se aplica asupra pagbelor cauzate de o defectare a aparatului.

## RU. ГАРАНТИЯ

Данное изделие обладает имеющей силу контракта гарантией, покрывающей все возможные дефекты изготовления и материала. Гарантия вступает в силу с даты продажи изделия пользователю, для этого достаточно сохранить и предъявить полученный в кассе чек. Гарантия обязывает изготовителя заменить дефектные части изделия. В случае не соответствующего нормам использования изделия, несанкционированного демонтажа или ремонта или небрежного обращения действие гарантии прекращается. Гарантия не покрывает ущерба, возникшего в результате сбоя в работе изделия.

## TU. GARANTI

Bu arac, satis tarihinden itibaren, kullanicinin sadece vezne alindisini sunmasiya tum uretim ve malzeme hatasina karsi garantilidir. Garanti eksik olan kisimlari degistirmek icindir. Bu garanti aracin sartlarina uygun olmayan isleme durumunda, izin verilmeden kullanimlardan kaynaklanan hasarlarda veya alicinin istegi durumunda uygulanmaz. Garanti malzemenin bir eksikliginden meydana gelen bir zararda uygulanmaz.

## CS. ZARUKA

Pro tento nástroj platí smluvní záruka na všechny výrobní a materiálové vady od data prodeje uživateli a na základě předložení pokladního bloku. Záruka spočívá ve výměně vadných částí. Táto záruka neplatí v prípade použitia prístroja, ktoré neodpovedá normám, ani v prípade

škod způsobených nepovolenými zásahy nebo nedbalostí ze strany kupujícího. Záruka se nevztahuje na škody způsobené závadou nástroje.

## SK. ZÁRUKA

Pre tento nástroj platí zmluvná záruka na všetky výrobné a materiálové chyby od dátumu predaja užívateľovi a na základe predloženia pokladničného bloku. Záruka spočíva vo výmene chybných častí. Táto záruka neplatí v prípade použitia prístroja, ktoré nezodpovedá normám, ani v prípade škod spôsobených nepovolenými zásahmi alebo neobalostou zo strany kupujúceho. Záruka sa nevzťahuje na škody spôsobené poruchou nástroja

## AR. الضمان

يؤمّن يّ دهن ايدقاعات فزوجم اذال هذه غيبتا سيرت زّم اعب. داوولوا وانيل يف حلي سبل لاصي ال ميدقت دعو حدتس ملل اذع ال اذبتشا زّم ناخصل زولتي ملاح يف ناخصل اذه عرسى ال. قبي عمل ربي اعم مع قفوسى ال يذل ليو غشيتل بزحنتان رض شوبح قلاح يف الو مزاجل بزح. زّم لهوا وا اهب حريم ريع تالحت رارضال ال ع لىغ ناخصل قبطنى ال. سيرتشمل اذال اذل شرف زّم فم زّم نا

## HU. GARANCIA

Erre a szerszámra szerződéses garanciát vállalunk bármilyen gyártási és anyaghiba felmerülése esetére, a fogvasztó reszere történt eladás napjától számítva, a pénzérti blokk egyzeru felmutatása ellenében. A garancia a hibás alkatrészek cseréjére terjed ki. Ez a garancia nem érvényes, ha a készüléket nem rendeltetésszerűen használták, sem illetékelen beavatkozások, vagy a vásárló hanyagsága okozta károk esetén. A garancia nem fedezi azokat a károkat, melyeket a szerszám hibás működése okozott.

## SL. GARANCIJA

To orodje je z garancijsko pogodbo zaščiteno proti vsem napakam v izdelavi in v sestavnem materialu od datuma prodaje naprej in ta velja ob predložitvi blagajniškega računa. Garancija velja za zamenjavo delov z napako. Ta garancija ne velja za uporabo orodja, ki ni v skladu z normami, predpisanimi za omejeno orodje in za primere okvar, ki nastanejo zaradi nedovoljenih posegov na orodju ali zaradi malomarnega rokovanja kupca. Garancija ne velja za škodo, ki jo lahko povzroci okvara orodja.

## ET. GARANTII

See tööriist kuulub lepingu järgi garantiiremonti arvestades alates müümise päevast ja kassatseki alusel kasutajale koigi konstruktsiooni- ja materjalivigade puhul. Garantii seisneb defektsete osade välja vahetamises. See garantii ei kehti aparaadi normide ebatavalise eira-

mise puhul ega ostja poolt keelatud viisil kasutamisest või hooletussejatmisest tulenevate kahjude korral. Garantii ei kehti seadme defektidest põhjustatud kahjude puhul

## LV. GARANTĪJA

Šis prietaisys yra uztikrinamas kaip itin geros kokybes, nuo jo pardavimo datos iki jo panaudojimo, ir jam yra suteikiamas garantinis talonas. Garantijos metu galima pakeisti atsiradusius trūmblaiškius gedimus. Ši garantija netaikoma esant netinkamam naudojimui ar nesilaikant reikiamų sio aparato vartojimo instrukcijų, tai pat paciam pirkeiui ji sugadinus. Garantija taip pat netaikoma, prietaisą naudojant ne pagal paskirtį ir jį apgadinus

## LT. GARANTIJA

Sim darbariam ir liguma noteikta garantija visiem defektuim, kas saistas ar konstrukciju in materialu, sakot ar pardosanas datumu, kad masinu pardod lietotajam un vienkarsi uzradot kases ceku. Garantia ieklau bojato datu nomainu. Si garantija nav deriga, ja aparats nav lietots saskana ar drošibas noteikumiem, ne gadijumos ja bojajumi radusies nesankcionetas. Ielauksanas gadijuma vai ari pierceja nolaidibas del. Garantia nav deriga ja bojajumi radusies darbarika defekta del

## HR. JAMSTVO

Ovaj alat ima ugovorno jamstvo u slučaju bilo kakvih nedostataka u konstrukciji i materijalu, od datuma prodaje korisniku uz jednostavno predocenje racuna. Jamstvo se sastoji u zamjeni neispravnih dijelova. Ovoj se jamstvo ne primjenjuje u slučaju uporabe i eksploatacije koja nije sukladna standardima uredaja, niti u slučaju štete uzrokovane neovlaštenim intervencijama ili nemarom kupca. Jamstvo se ne primjenjuje na štetu uzrokovanu nekim nedostatkom alata.



## FAR GROUP EUROPE

Une société du groupe **SIGMA**

192, Avenue Yves Farge  
37700 St. Pierre-des-Corps  
FRANCE

**fartools.com**

