

# DESBROZADORA

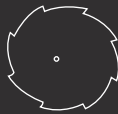
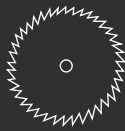
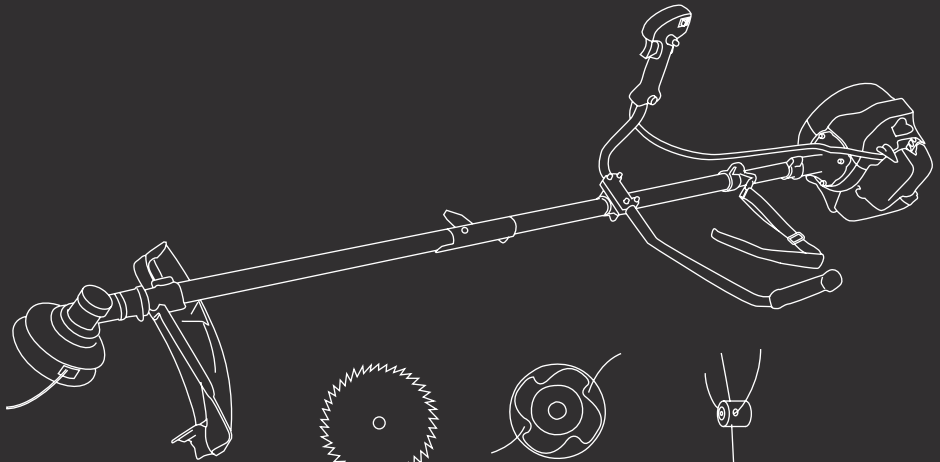

## SERIE GGT650X

ES Manual de instrucciones

FR Manuel d'utilisation

IT Manuale di istruzioni

EN Instruction manual

DE Betriebsanleitung



## ÍNDICE

INTRODUCCIÓN	3
NORMAS Y PRECAUCIONES DE SEGURIDAD	3
ICONOS DE ADVERTENCIA	6
DESCRIPCIÓN DEL PRODUCTO	7
CONTENIDO DE LA CAJA	8
MONTAJE	9
USO DEL PRODUCTO	14
MANTENIMIENTO	17
IDENTIFICACIÓN Y SOLUCIÓN DE PROBLEMAS	19
TRANSPORTE Y ALMACENAMIENTO	19
ELIMINACIÓN Y RECICLAJE	20
GARANTÍA	20
DECLARACIÓN DE CONFORMIDAD (CE)	21

## INTRODUCCIÓN

Gracias por elegir este producto GREENCUT. Estamos seguros de que apreciará su calidad y cubrirá sus necesidades por un largo periodo de tiempo.

Recuerde que puede contactar con nuestro Servicio Técnico Oficial para consultas sobre montaje, uso, mantenimiento, identificación y solución de problemas y para la compra de recambios y/o accesorios.



**ATENCIÓN:** Lea atentamente este manual antes de utilizar el producto. El incumplimiento de las instrucciones de uso y las advertencias de seguridad puede causar daños en el usuario y/o en el propio producto. El fabricante no se hace responsable de los accidentes y daños causados al usuario, a terceras personas y a objetos, como resultado de hacer caso omiso del contenido de este manual.

Este producto no está destinado para un uso profesional.

Guarde este manual de instrucciones para una referencia futura. Si vende este producto recuerde entregar este manual al nuevo propietario.

## NORMAS Y PRECAUCIONES DE SEGURIDAD

Los siguientes símbolos y palabras de señalización tienen el objetivo de explicar los riesgos e información relacionados con este producto.

SÍMBOLO	PALABRA	SIGNIFICADO
	<b>ATENCIÓN</b>	Indica una situación peligrosa a la que hay que prestar una atención especial para evitar cualquier tipo de lesión y/o desperfectos en la máquina.
	<b>NOTA</b>	Indica información útil que puede facilitar el trabajo.



**ATENCIÓN:** Lea y entienda todas las advertencias e instrucciones de seguridad antes de usar este producto. El incumplimiento de las mismas puede provocar descargas eléctricas, incendio y/o lesiones graves.

Toda la información incluida en este manual es relevante para su propia seguridad y la de su entorno. Si tiene alguna duda sobre la información incluida en este manual consulte a un profesional o contacte con el Servicio Técnico Oficial.

La siguiente información sobre peligros y precauciones incluye las situaciones más probables que se pueden originar durante el uso de esta máquina. Consulte toda la documentación, embalaje y las etiquetas del producto antes de utilizarlo.

Si se encuentra con una situación no descrita en este manual utilice el sentido común para utilizar la máquina de la forma más segura posible y, si ve peligro no utilice la máquina.

## USUARIOS

- Este producto ha sido diseñado para ser manipulado por usuarios mayores de edad que hayan leído y entendido estas instrucciones. No permita que menores de edad y personas que no entiendan estas instrucciones utilicen el producto.
- Antes de utilizar este producto familiarícese con el mismo. Asegúrese de que conoce donde están todos los controles, los dispositivos de seguridad y la manera en que se deben utilizar.
- Si usted es un usuario inexperto le recomendamos que practique realizando trabajos sencillos y, si es posible, en compañía de una persona con experiencia.

## SEGURIDAD PERSONAL

- No fuerce esta máquina. Use el producto y accesorios de acuerdo con estas instrucciones teniendo en cuenta las condiciones y el trabajo a desarrollar. Usar esta máquina para fines no previstos puede causar situaciones peligrosas.
- Esté alerta, vigile lo que está haciendo cuando maneje esta máquina.
- No use esta máquina cuando esté cansado o bajo la influencia de drogas, alcohol o medicamentos.
- Evite la inhalación de los gases de escape. Esta máquina produce gases peligrosos como el monóxido de carbono que pueden causar mareos, desmayos o la muerte.
- Compruebe que todos los elementos de seguridad están instalados y en buen estado. No utilice esta máquina si alguno de sus componentes está dañado.
- Mantenga siempre un apoyo apropiado de los pies y haga funcionar la máquina solamente cuando esté sobre una superficie fija, estable y nivelada.
- Sujete siempre la máquina por las empuñaduras con ambas manos. Recomendamos el uso de un arnés.
- No acerque nunca los dedos u otra parte de su cuerpo a los accesorios de corte de la máquina.
- Al poner en marcha la máquina, la herramienta de corte no deberá tocar objeto alguno ni el suelo.
- No toque ninguno de los componentes del motor mientras la máquina está en marcha o justo después de haberla parado debido a las altas temperaturas que alcanzan.
- No haga funcionar la máquina bajo la lluvia o en condiciones de extrema humedad.
- No deje esta máquina en funcionamiento sin vigilancia.

## ROPA DE TRABAJO

- Vístase apropiadamente. No use ropa suelta o joyas que puedan quedar atrapadas en las piezas móviles. Recomendamos el uso de: Protección ocular (gafas seguridad), protección auditiva, protección para la cabeza, la cara, las manos (guantes resistentes y antideslizantes) y los pies (calzado antideslizante).

## SEGURIDAD EN EL ÁREA DE TRABAJO

- No utilice la máquina a temperaturas extremas y manténgala alejada de la humedad excesiva.
- No utilice esta máquina en atmosferas explosivas en presencia de líquidos inflamables, gases y polvo.
- Nunca arranque la máquina en una habitación o recinto cerrado. Los gases del escape y los vapores del combustible contienen monóxido de carbono y sustancias químicas peligrosas.
- Mantenga el área de trabajo limpia y bien iluminada. Las áreas desordenadas y oscuras pueden provocar accidentes.

- Retire todos los objetos de la zona de trabajo antes de arrancar esta máquina. Los objetos que se encuentren cerca del producto pueden ser tocados y proyectados por la máquina causando daños personales.
- Mantenga alejados a los niños, personas o animales mientras maneja esta máquina.
- Cuando el trabajo sea realizado simultáneamente por dos o más personas, siempre compruebe la ubicación de los otros y mantenga una distancia suficiente para garantizar la seguridad.
- Recuerde que el operador de la máquina es responsable de los peligros y accidentes causados a otras personas o cosas. El fabricante no será en ningún caso responsable de los daños provocados por un uso indebido o incorrecto de esta máquina.

## SEGURIDAD EN EL USO DE COMBUSTIBLES

- El combustible y el aceite son peligrosos. No los inhale ni ingiera. Si ingiere combustible y/o aceite acuda rápidamente a su médico. Si entra en contacto con el combustible o con el aceite límpiense con abundante agua y jabón inmediatamente, si después siente los ojos o la piel irritados consulte lo antes posible con un médico.
- No reposte combustible en lugares cerrados o mal ventilados. Los vapores del combustible y el aceite contienen sustancias químicas peligrosas.
- El combustible y el aceite son sustancias químicas peligrosas y altamente inflamables. No acerque llamas, chispas o fuentes de calor a la máquina. No fume mientras transporta combustible, cuando rellene el depósito o cuando esté trabajando. En caso de incendio, apague el fuego con un extintor de polvo seco.
- Apague siempre el motor antes de repostar.
- Repueste combustible siempre en áreas bien ventiladas y nunca con el motor en marcha, o caliente.
- Si encuentra una fuga de combustible, no arranque ni haga funcionar el motor hasta que se haya reparado la fuga.
- Asegúrese que el tapón del combustible queda correctamente cerrado.
- El combustible almacenado en el carburador durante largos periodos de tiempo puede causar un arranque duro e incrementar las reparaciones y el mantenimiento de la máquina.
- Almacene siempre el combustible en recipientes homologados. No utilice combustible almacenado por más de 2 meses, hará más difícil el arranque y producirá un rendimiento insatisfactorio del motor.

## SEGURIDAD EN EL MANTENIMIENTO, TRANSPORTE Y ALMACENAMIENTO

- Compruebe regularmente que no hay piezas rotas u otras condiciones que puedan afectar al correcto funcionamiento de la máquina.
- Cambie inmediatamente las piezas desgastadas o deterioradas únicamente con piezas de repuesto originales.
- Lleve a cabo un mantenimiento periódico de la máquina. No intente ningún trabajo de mantenimiento o reparación que no esté descrito en este manual de instrucciones. Le recomendamos que el mantenimiento y reparaciones no descritos en este manual sean realizados por el Servicio Técnico Oficial.
- Al terminar el trabajo limpie siempre el polvo y la suciedad de la máquina, especialmente el depósito de combustible, sus alrededores y el filtro de aire.
- Apague la máquina y desconecte la bujía antes de efectuar cualquier ajuste, llenado de combustible, cambio de accesorios, mantenimiento, transporte o almacenamiento de esta máquina.
- Mantenga las empuñaduras de esta máquina secas y limpias.
- Si la máquina comienza a vibrar de modo extraño apáguela y examínela para encontrar la causa. Si no detecta la razón lleve su máquina al Servicio Técnico Oficial.
- Reduzca el régimen de giro del motor cuando vaya a apagarlo. Si el motor está provisto de una válvula de corte de combustible, úsela cuando el motor haya parado.
- Para evitar quemaduras o incendios, deje que el equipo se enfríe por completo antes de transportarlo o almacenarlo.
- Para llevar a cabo el transporte del producto asegúrese de que el motor está detenido y que la máquina está correctamente asegurada para evitar que se vuelque, derrame combustible o se dañe.
- El equipo no es resistente a la intemperie, y no debe almacenarse bajo la luz solar directa, a altas temperaturas ambientales o en lugares húmedos o mojados.
- Almacene el producto fuera del alcance de los niños.

## SERVICIO

- Haga revisar periódicamente la máquina por un técnico cualificado usando solamente piezas de recambio originales. Ante cualquier duda póngase en contacto con el Servicio Técnico Oficial.

## ICONOS DE ADVERTENCIA

Los iconos en las etiquetas de advertencia que aparecen en ésta máquina y/o en el manual indican información necesaria para la utilización segura de ésta máquina.



¡Atención peligro!



No fume o acerque llamas al combustible o a la máquina.



Lea atentamente este manual antes de poner la máquina en marcha.



Compruebe que no existen fugas de combustible.



Use casco de seguridad.



Las personas que no están debidamente protegidas deben estar a una distancia de seguridad.



Use protección ocular y auditiva.



Mantenga a los niños alejados de la máquina.



Use mascarilla para protegerse del polvo, vapor y otros gases tóxicos.



Peligro de proyección de materiales. Tenga cuidado con los objetos que puedan ser tocados y proyectados por la máquina.



Use guantes de seguridad antideslizantes.



¡Peligro! Riesgo de amputación de los dedos. Mantenga los pies y manos lejos de la herramienta de corte.



Use protección para las piernas y botas de seguridad antideslizantes con protecciones de acero.



Antes de realizar labores de mantenimiento o reparación en la máquina apáguela y desconecte la bujía.



¡Superficie muy caliente! No toque por riesgo de quemaduras.



Nivel de potencia sonora garantizado XX Lwa, dB(A).



¡Peligro, gases mortales! No use esta máquina en lugares cerrados o mal ventilados.



Deshágase de su aparato de manera ecológica. No lo tire a los contenedores de basura doméstica.



¡Combustible inflamable! Riesgo de fuego o explosión.



Cumple con las directivas CE.

## DESCRIPCIÓN DEL PRODUCTO

### CONDICIONES DE USO

La desbrozadora está destinada únicamente al recorte y desbroce de hierba y/o pequeños arbustos. Cualquier otro uso diferente al descrito anteriormente puede provocar situaciones peligrosas y exime al fabricante de toda responsabilidad.

### DESCRIPCIÓN DETALLADA DEL PRODUCTO



- |                            |                            |                                  |
|----------------------------|----------------------------|----------------------------------|
| 1. Bujía                   | 8. Botón de arranque       | 15. Disco Widia de 40 puntas     |
| 2. Filtro de aire          | 9. Bloqueo del acelerador  | 16. Disco de 3 puntas            |
| 3. Maneta de arranque      | 10. Asas                   | 17. Disco de 2 puntas            |
| 4. Protector depósito      | 11. Arnés                  | 18. Disco de 8 puntas            |
| 5. Escape del silenciador  | 12. Disco de 40 puntas     | 19. Disco de 3 puntas triturador |
| 6. Depósito de combustible | 13. Carrete semiautomático | 20. Disco de 2 puntas triturador |
| 7. Gatillo de aceleración  | 14. Carrete multihilo      |                                  |

**i** **NOTA:** Los productos detallados en este manual pueden variar en apariencia, inclusiones, descripción y embalaje de los mostrados o aquí descritos.

## CARACTERÍSTICAS TÉCNICAS

GGT650X	
Motor	Gasolina 2 tiempos
Régimen máximo	10.000rpm
Régimen del ralentí	3.000rpm
Cilindrada	65cc
Potencia	4,9cv / 3,65Kw
Sistema de arranque	Manual Easy-start
Mezcla combustible	Mezcla al 4% gasolina SP95 oct + aceite sintético (25:1)
Capacidad de combustible	1L
Tipo de carburador	Tipo diafragma
Sistema de encendido	Magneto volante (electrónico CDI)
Filtro de aire	De doble elemento, instalación/desinstalación rápida
Diámetro de las barras	26mm
Grosor de las barras	2mm
Diámetro varilla transmisión	8mm
Longitud de las barras (accesorios)	800mm
Transmisión primer tramo de varilla	9 estrías en embrague/cuadrado 7mm en unión
Transmisión segundo tramo de varilla	Cuadrado 7mm en unión/9 estrías en embrague
Nivel de potencia sonora	110 dB
Emisión de vibración	2.32 / 2.78 m/s <sup>2</sup> ---> En espera (Delantero/trasero) 3.64 / 3.89 m/s <sup>2</sup> ---> En marcha (Delantero/trasero)
Peso	12Kg



**NOTA:** Greencut se reserva el derecho de modificar las características técnicas sin previo aviso.

## CONTENIDO DE LA CAJA

- |  |                        |
|--|------------------------|
| 1. Desbrozadora divisible multifunción | 6. Bote mezclador      |
| 2. Accesorios (consultar la tabla)     | 7. Gafas protectoras*  |
| 3. Polainas de protección *            | 8. Llave de bujía      |
| 4. Protector auditivo*                 | 9. Llave allen 4mm/5mm |
| 5. Guantes protectores*                | 10. Manual de usuario  |

\*No incluidos en la GGT650-1.

- Extraiga el producto y los accesorios de la caja. Asegúrese de que estén presentes todos los artículos.
- Inspeccione el producto para asegurarse de que no haya sufrido ninguna rotura o daño durante el transporte.
- No deseche el material de empaquetado hasta que haya inspeccionado cuidadosamente el producto y la haya utilizado satisfactoriamente.



**ATENCIÓN:** Si falta o está dañada alguna pieza póngase en contacto con el Servicio Técnico Oficial. No utilice este producto sin haber reemplazado la pieza. Usar este producto con partes dañadas o faltantes puede causar lesiones serias al operador.



Modelo/ Accesorios	Carrete semiautomático	Disco 3 puntas	Carrete Multihilo	Disco 2 puntas	Disco 8 puntas	Disco 40 puntas	Disco widia 40 puntas	Disco triturador 2 puntas	Disco triturador 3 puntas
GGT650X-1	X								
GGT650X-2	X	X							
GGT650X-5	X	X	X	X	X				
GGT650X-6	X	X	X	X	X	X			
GGT650X-7	X	X	X	X	X	X	X		
GGT650X-8	X	X	X	X	X	X	X	X	
GGT650X-9	X	X	X	X	X	X	X	X	X

## MONTAJE

### MONTAJE DEL ASA

Coloque el asa a la altura deseada y fíjela con los cuatro pernos.

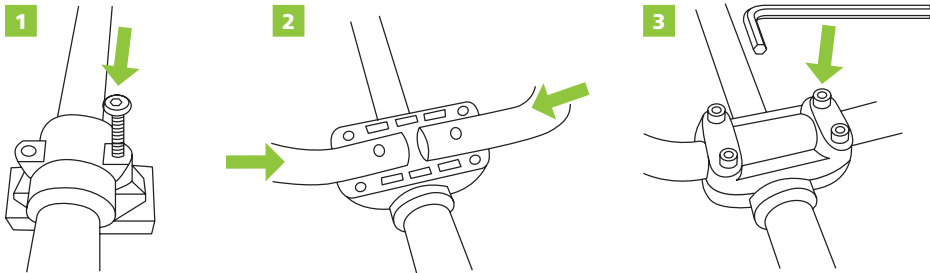

### MONTAJE DE LAS BARRAS

Pasos a seguir:

1. Afloje maneta de apriete (2) hasta que la barra del accesorio entre con suavidad.
2. Estire del pasador de seguridad (1) e introduzca la barra en la unión, hasta que ésta llegue a la máxima profundidad. Asegúrese que la varilla de transmisión encaja correctamente en la transmisión de la barra motor.
3. Gire la barra del accesorio hasta comprobar que el pasador de seguridad encaja en el alojamiento de la misma.
4. Apriete la maneta (2) hasta comprobar una correcta fijación de la barra del accesorio.

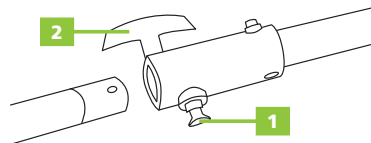

## MONTAJE DEL PROTECTOR DE SEGURIDAD

1. Retire los dos pernos y la placa de fijación del protector deflector con una llave Allen y déjelo todo a un lado.
2. Coloque el protector deflector sobre el cabezal del engranaje.
3. Fije el protector en su lugar con los dos pernos que antes puso a un lado, utilizando la llave Allen.
4. Coloque la cuchilla en el protector i fíjela con los dos tornillos.

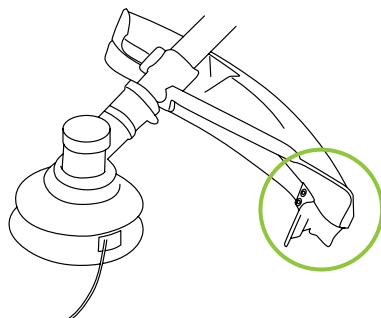
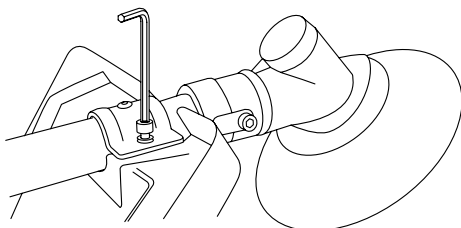



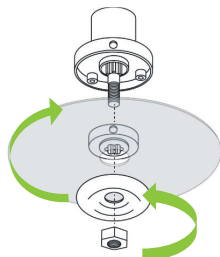

## INSTALACIÓN DEL DISCO DE METAL

1. Coloque el soporte interior en el eje y hágalo girar hasta que coincidan los orificios del eje y el soporte. Cuando coincidan fíjelos con ayuda de la llave en forma de L adjunta (1).
2. Coloque el soporte exterior en el eje, a continuación del soporte interior, orientado hacia la cuchilla.
3. Coloque el disco sobre el soporte exterior del eje de manera que se corresponda el orificio de la cuchilla con el encaje del soporte exterior.
4. Coloque la arandela de copa en el soporte exterior y apriete la tuerca en sentido antihorario.



## USO DE LOS DISCOS METÁLICOS

TIPOS DE DISCOS		USO RECOMENDADO
Disco de 2 puntas		<ul style="list-style-type: none"> <li>• Desbroza maleza densa y resistente.</li> </ul>
Disco de 2 puntas triturador		<ul style="list-style-type: none"> <li>• Tritura zarzas y maleza.</li> </ul>
Disco de 3 puntas		<ul style="list-style-type: none"> <li>• Corta césped, hierba resistente y vegetación no leñosa.</li> </ul>
Disco de 3 puntas triturador		<ul style="list-style-type: none"> <li>• Tritura hierba resistente y vegetación no leñosa.</li> </ul>
Disco de 8 puntas		<ul style="list-style-type: none"> <li>• Desbroza arbustos y cañas.</li> </ul>
Disco de 40 puntas		<ul style="list-style-type: none"> <li>• Corta arbustos, árboles finos y cañas.</li> </ul>
Disco Widia de 40 puntas		<ul style="list-style-type: none"> <li>• Corta arbustos y pequeños árboles.</li> </ul>

## INSTALACIÓN DEL CARRETE MULTIHILO

1. Coloque el soporte interior en el eje y hágalo girar hasta que coincidan los orificios del eje y el soporte. Cuando coincidan fíjelos con ayuda de la llave en forma de L adjunta (1).
2. Coloque la parte inferior del carrete sobre el soporte interior situado en eje del cabezal.
3. Coloque la tuerca y apriete en sentido antihorario.
4. Coloque la parte superior del carrete en el eje y gire en sentido antihorario.

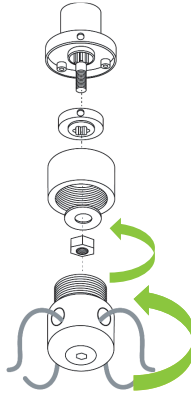

## CARGA DEL CARRETE MULTIHILO

1. Con la llave Allen, afloje suficientemente el tornillo de fijación (A) (en sentido antihorario) para que las líneas de corte puedan retirarse o introducirse a través del cabezal de corte.
2. Inserte 2 hilos de nylon (B) de aproximadamente 350 mm (14") de largo a través del cabezal de corte, de modo que la longitud del hilo a cada lado del cabezal sea la misma.
3. Apriete firmemente el cabezal de corte de césped y, a continuación, con la ayuda de la llave Allen, apriete suficientemente (en sentido horario) el tornillo de fijación (A) para que los hilos de nylon queden bien sujetas.

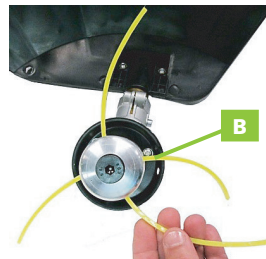
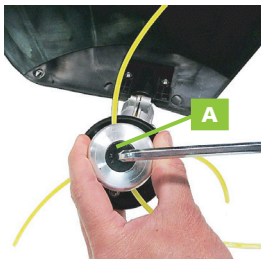

## USO DEL CARRETE MULTIHILO

- Utilice el hilo de nylon para cortar césped, hierba, maleza herbácea y pequeñas leñosas.

## INSTALACIÓN DEL CARRETE SEMIAUTOMÁTICO

1. Coloque el soporte interior en el eje y hágalo girar hasta que coincidan los orificios del eje y el soporte. Cuando coincidan fíjelos con ayuda de la llave en forma de L adjunta (1).
2. Enrosque el carrete semiautomático manualmente al eje en sentido antihorario.

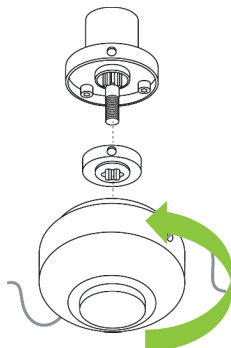

### CARGA DEL CARRETE SEMIAUTOMÁTICO

1. Retire el carrete de corte de césped del eje motriz girando en sentido horario. Para evitar que el eje motriz gire junto al carrete bloquéelos fijando una llave en forma de L (adjunta) a través de los orificios (1).
2. Ponga el cabezal de corte de césped (A) sobre una superficie sólida, luego presione hacia abajo y gire el amortiguador (B) hacia la derecha (en sentido horario), hasta que los orificios de la línea de corte estén alineados (C) y pueda ver a través del cabezal.
3. Inserte el nuevo hilo (D) a través del cabezal de corte de césped de modo que las longitudes de hilo a cada lado del cabezal sean las mismas.
4. Sostenga el cabezal de corte de césped firmemente, luego gire el amortiguador hacia la derecha (en el sentido de las agujas del reloj) para enrollarlo en la línea de corte. Detenga el embobinado cuando haya aproximadamente 50 mm (2") de línea de corte fuera del cabezal.
5. Instale el cabezal de corte de césped



### USO DEL CARRETE SEMIAUTOMÁTICO

- Utilice el hilo de nylon para cortar césped, hierba, maleza herbácea y pequeñas leñosas.

## USO DEL PRODUCTO

### INSTRUCCIONES DE MEZCLADO

1. Introduzca en un bidón de combustible la mitad de la gasolina que va a consumir.
2. Añada el aceite sintético para motores de dos tiempos.
3. Cierre el bidón y agítelo con fuerza para mezclar la gasolina con el aceite.
4. Añada el resto de gasolina y agite de nuevo el bidón.
5. Coloque la tapa del bidón de combustible y limpie el combustible derramado.

### LLENADO DEL DEPÓSITO DE COMBUSTIBLE

1. Sitúe la máquina en una superficie plana.
  2. Limpie la suciedad o cualquier impureza que se encuentre en la tapa del depósito de combustible.
  3. Retire la tapa del depósito de combustible y rellene el depósito con mezcla de combustible limpio y fresco.
  4. Coloque nuevamente la tapa y ajústela firmemente.
  5. Limpie los restos de combustible antes de poner de nuevo en marcha la máquina.
- No utilice sustitutos de combustibles en su motor, tales como etanol o metanol, el uso de dicho combustible causará daños y anulará cualquier garantía aplicable.
  - Los motores de dos tiempos deben usarse con una proporción de 25:1 de mezcla de combustible.
  - Es normal que un motor nuevo emita humo durante las primeras 5 horas de uso durante su funcionamiento.
  - Mezcle sólo el combustible que necesitará. No almacene el combustible durante más de 30 días.
  - Utilice solamente gasolina sin plomo 95 nueva.
  - Nunca utilice combustible viejo o contaminado para mezclar con aceite de 2 tiempos.
  - No llene demasiado el depósito de combustible y no deje que entre suciedad ni agua.

## EL MOTOR

### POSICIONES DE CONTROL (MOTOR EN FRÍO)

1. Cebe el motor pulsando cuatro o cinco veces la bomba de cebado del carburador. Debería ver combustible dentro de la bomba de cebado.
2. Deslice el botón de arranque hacia la posición "I" (Inicio).
3. Ajuste el gatillo del acelerador a velocidad de ralentí:
  - Pulse y sostenga el seguro del gatillo.
  - Apriete y mantenga el gatillo del acelerador.
  - Pulse el bloqueador del acelerador.
  - Mientras oprima el botón del bloqueador del acelerador, suelte el gatillo del acelerador y la palanca de liberación del acelerador.
  - Suelte el bloqueador del acelerador.

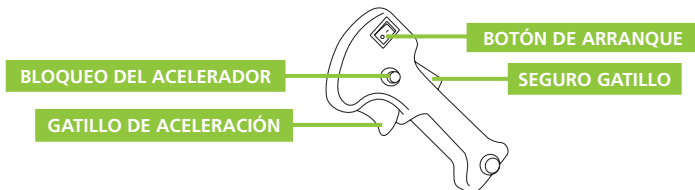

- i** **NOTA:** El arranque del motor se controla mediante un conmutador de dos posiciones (START-STOP) instalado en la parte central del acelerador, normalmente etiquetado como "I" para (INICIO) y "O" para (PARADA).

- Estrangule el motor desplazando la palanca del estérter y poniéndola en la posición de “cerrado” (⏏).

### **POSICIONES DE CONTROL (MOTOR CALIENTE)**

- Deslice el botón de arranque en la posición “I” (Inicio).
- Mueva la palanca del estrangulador hacia la posición “abierto” (⏏).

### **ARRANQUE DEL MOTOR**



**ATENCIÓN:** Cuando arranque el motor, asegúrese de que el accesorio de corte no esté cerca de otras personas, animales u objetos. Este dispositivo cortante puede girar durante la puesta en marcha.

- Coloque la herramienta firmemente en el suelo, asegurándose de que esté estable y de que el accesorio de corte no esté cerca de ninguna persona u objeto. Sujete la empuñadura del tubo exterior con su mano izquierda y agarre la cuerda del arranque con su mano derecha.



**ATENCIÓN:** El arrancador de retroceso se puede dañar si abusa de él.

- Nunca tire del arrancador hasta su límite.
  - Rebobine siempre lentamente la cuerda de arranque.
- Tire de la cuerda de arranque lentamente hasta que note que el motor se engrana.
  - Tire de la cuerda de arranque rápidamente para arrancar el motor.

### **CUANDO EL MOTOR ARRANCA**

Abra el estrangulador bajando la palanca (⏏). La herramienta de corte se engranará y rotará cuando el motor se acelere. Si el motor no continúa funcionando, repita los procedimientos de arranque (para motor frío o caliente). Cuando el motor se ponga en marcha, limpie el exceso de combustible del depósito de combustión acelerando el motor varias veces con el gatillo del acelerador (el uso del gatillo desactiva automáticamente la velocidad de ralenti).

### **SI EL MOTOR NO ARRANCA**

Repita los procedimientos de inicio apropiados para motor “caliente” o “frío”. Si aún así, y después de varios intentos, el motor no se pone en marcha, probablemente esté ahogado. Siga el siguiente procedimiento.

### **ARRANQUE DE UN MOTOR AHOGADO**

- Desconecte el cable de bujías y utilice la llave de bujías para sacar la bujía (siguiendo la dirección contraria a las agujas del reloj).  
Si la bujía está sucia o impregnada de carburante, límpiela o cámbiela.
- Abra el estrangulador y apriete firmemente el gatillo del acelerador con su mano izquierda. Estire rápidamente de la cuerda de arranque con su mano derecha para limpiar el exceso de combustible de la cámara de combustión.



**ATENCIÓN:** La instalación incorrecta de la bujía puede dañar seriamente el motor.

- Coloque de nuevo la bujía y ajústela firmemente. Si dispone de una llave dinamométrica, gire la bujía hasta 16.7-18.6 Nm.
- Repita el procedimiento de inicio para “motor” caliente.
- Si el motor aún no se pone en marcha, consulte el diagrama de localización y resolución de problemas que se encuentra al final de este manual.

## DETENCIÓN DEL MOTOR



**ATENCIÓN:** La herramienta de corte puede continuar rotando una vez apagado el motor.

1. Enfríe el motor dejándolo rodar al ralentí durante 2 o 3 minutos.
2. Acompañe el botón de arranque hasta la posición Stop o 0.

## AJUSTE DEL CARBURADOR



**ATENCIÓN:** La herramienta de corte nunca debe rotar con el motor en ralentí.

Al liberar el gatillo del acelerador, el motor debe volver al ralentí. La velocidad de ralentí se puede ajustar y debe ser lo suficientemente baja para permitir que el embrague desconecte la cadena al liberar el gatillo del acelerador.

## COMPROBACIÓN Y AJUSTE DEL RALENTÍ

1. Haga rodar el motor en ralentí durante 2 o 3 minutos o hasta que el motor se caliente.
2. Si la herramienta de corte gira a la velocidad de ralentí, reduzca dicha velocidad haciendo girar el tornillo de ajuste del carburador en el sentido contrario a las agujas del reloj.



**NOTA:** Si dispone de un tacómetro, úselo para ajustar el ralentí. La velocidad estándar del ralentí es: 3000+/- 200rpm.

3. Si el motor está ahogado y no funciona o el motor no acelera con normalidad, aumente la velocidad del ralentí haciendo girar el tornillo de ajuste (2) en el sentido de las agujas del reloj.



**NOTA:** No se puede ajustar la mezcla en el carburador.



## USO DE LA CUCHILLA DE METAL

- Realice siempre el corte guiándose de derecha a izquierda.
- Una cuchilla de metal corta mejor si se mantiene a una distancia de 1/3 del borde. Utilice esta zona para cortar arbustos y malezas. Para cortar hierba fresca, puede acercarse hasta 2/3 de la punta de la cuchilla.
- Ajuste la velocidad del motor según el objeto a cortar. Corte la hierba fresca a una velocidad media y las malezas y arbustos a una velocidad alta.



**NOTA:** La velocidad baja facilita que la hierba, ramillas o malas hierbas que queden atrapadas en la cuchilla y además el eje y el embrague se desgastan más rápidamente.

## USO DEL CARRETE SEMIAUTOMÁTICO

- El hilo de nailon utiliza más potencia. Tenga en cuenta que la velocidad de rotación del motor en funcionamiento será un 50% mayor que cuando utilice una cuchilla de metal.
- El cortador de nailon corta la hierba con la misma potencia de rotación del cordón. Si intenta cortar la hierba por la longitud del cordón de una sola pasada, la velocidad de rotación disminuye debido a la resistencia y no podrá realizar un buen corte. En el caso de que exista una mayor resistencia, aleje rápidamente el cortador de nailon de la hierba, aumente la velocidad de rotación y corte pequeñas cantidades de hierba de una sola pasada.
- Si intenta cortar la hierba girando el cortador en dirección contraria, o sea de izquierda a derecha, la hierba cortada se precipita alejándose de su cuerpo; así evitará ensuciarse la ropa.



## MANTENIMIENTO

Un buen mantenimiento alargará la vida útil de la máquina. El uso prolongado o constante puede requerir un mantenimiento más intensivo para que la máquina continúe funcionando adecuadamente.



**ATENCIÓN:** Asegúrese que el motor esté apagado antes de que empiece cualquier mantenimiento o reparación. Esto eliminará cualquier riesgo potencial.

### MANTENIMIENTO PERIÓDICO

MANTENIMIENTO	CADA USO	CADA MES O 15H USO	CADA 3 MESES O 30H USO	CADA 6 MESES O 60H USO	CADA 12 MESES O 100H USO
Comprobar que no haya pernos/tuercas sueltos	Revisar				
Apretar todos los pernos y tuercas			Realizar	Reemplazar	
Copa del filtro de combustible (si viene equipado con él)	Revisar				
Filtro de aire	Revisar	Limpiar/Reemplazar en caso necesario			
Filtro del combustible (si viene equipado con él)			Revisar	Reemplazar	
Bujía			Revisar	Reemplazar	
Limpiar/Purgar el depósito de combustible			Realizar	Reemplazar	
Línea de combustible	Revisar	Limpiar/Reemplazar en caso necesario			
Cuchillas/Cadena (piezas con cuchillas)/ Sólo la cadena	Revisar	Limpiar/Reemplazar en caso necesario			
Ajustar la velocidad del ralenti					Ajustar
Ajuste del motor			Revisar		
Limpiar la cámara de combustión			Revisar	Reemplazar	
Engrasar los accesorios de la barra (según aplique)				Engrasar	



**NOTA:** En condiciones duras como las temperaturas altas de operación, con cargas superiores a las normales y con el polvo, habrá que reducir los intervalos de servicio.



### ATENCIÓN

- Mantenga la máquina limpia
- Antes de realizar cualquier trabajo de mantenimiento, reparación o limpieza de la máquina, asegúrese de que el motor y la herramienta de corte estén parados. Desconecte el cable de la bujía antes de realizar las tareas de reparación o de mantenimiento.
- Nunca arranque el motor sin el silenciador o con el silenciador dañado. Asegúrese que el silenciador está ajustado y en buen estado.
- Limpie las carcasas de su máquina con un trapo humedecido en agua. Nunca utilice gasolina, disolventes, detergentes o cualquier otro líquido para limpiar la máquina.
- El afilado de la cuchilla debe ser realizado por el Servicio Técnico Oficial. No afile la cuchilla.
- No pruebe de realizar ningún trabajo de mantenimiento o reparación que no esté descrito en el manual de instrucciones. Póngase en contacto con el Servicio Técnico GREENCUT si no tiene las herramientas o experiencia necesaria.
- El uso de la máquina en un año no debería exceder 260 horas.
- El tiempo máximo continuado que la máquina puede estar en marcha sin refrigeración es de 2 horas, siempre y cuando el nivel de aceite esté lleno, y no se haya notado un exceso de uso del aceite u otros problemas.

### FILTRO DEL AIRE



**ATENCIÓN:** Compruebe y limpie el filtro de aire. Si observa daños o alteraciones en el filtro reemplácelo por uno nuevo.

Para limpiar el filtro:

1. Retire la tapa del estrangulador haciendo palanca en la parte inferior.
2. Saque el filtro.
3. Limpie el filtro con agua jabonosa
4. Aclare el filtro con abundante agua limpia
5. Añada unas gotas de aceite en su interior
6. Coloque el filtro de nuevo

### FILTRO DE COMBUSTIBLE

El filtro del depósito de combustible se encuentra en el extremo del tubo de aspiración de combustible y se puede extraer con la ayuda de un alambre en forma de gancho.

- Compruebe el filtro de combustible periódicamente.
- No permita que entre suciedad en el depósito de combustible para evitar que el filtro se ensucie.

### BUJÍA

Mantenga la bujía y las conexiones ajustadas y limpias.

Cada 10/15 horas de funcionamiento de la máquina quite y limpie la bujía. Limpie las partes externas a fondo y aplique una ligera capa de aceite en todas las superficies metálicas. Ajuste la separación de los electrodos de la bujía a 0.6-0.7 mm.

Si fuera necesario, cambie la bujía.

1. Retire la bujía y ponga unos 3 ml de aceite en el cilindro a través del orificio de la bujía. Tire lentamente del arranque retráctil 2 ó 3 veces para que el aceite cubra el interior del motor uniformemente. Vuelva a colocar la bujía.
2. Antes de guardar la máquina, repare o reemplace cualquier pieza desgastada o dañada. Asegúrese de que las cubiertas protectoras estén en su lugar.
3. Sople el polvo o residuos del elemento de filtro de aire utilizando aire comprimido si dispone de él.
4. Guarde la máquina en un lugar limpio, seco y libre de polvo.

### **CUCHILLA**

Las cuchillas deben ser revisadas regularmente. Las cuchillas desafiladas reducirán el rendimiento de trabajo y causarán un daño a la máquina.

Afilar cada extremo de la cuchilla y asegurarse de que la esquina inferior es redondeada.

No enfriar la cuchilla con agua ya que puede rajarse.

### **CAJA DE ENGRANAJES**

Engrase la caja de engranajes cada 25 horas de uso. Quite los soportes de corte para poder sacar la grasa acumulada.

## **IDENTIFICACIÓN Y SOLUCIÓN DE PROBLEMAS**

La tabla incluye algunos de los problemas más comunes, sus causas y remedios.

<b>PROBLEMA</b>	<b>POSIBLE CAUSA</b>	<b>SOLUCIÓN</b>
<b>Fallo de encendido</b>	<ul style="list-style-type: none"> <li>• Combustible incorrecto.</li> <li>• Filtro de combustible está obstruido.</li> <li>• Tornillo de ajuste del carburador fuera del rango normal.</li> <li>• La bujía está sucia / separación de los electrodos no es correcta.</li> <li>• Bujía desconectada.</li> </ul>	<ul style="list-style-type: none"> <li>• Quitar y utilizar el combustible correcto.</li> <li>• Limpiar filtro de combustible.</li> <li>• Ajustar el tornillo de ajuste del carburador al rango normal.</li> <li>• Limpiar/secar la bujía correctamente (distancia 0.6-0.7mm).</li> <li>• Volver a apretar la bujía.</li> </ul>
<b>El motor arranca pero se para / es difícil de reiniciar</b>	<ul style="list-style-type: none"> <li>• Combustible incorrecto o estancado.</li> <li>• Tornillo de ajuste del carburador fuera del rango normal.</li> <li>• El carbón se acumula en silenciador, cilindro (puerto de escape).</li> <li>• Bloqueo de polvo en filtro de aire.</li> <li>• Bloqueo de polvo en aletas de cilindro, tapa del ventilador.</li> </ul>	<ul style="list-style-type: none"> <li>• Quitar y utilizar combustible correcto.</li> <li>• Ajustar el tornillo de ajuste del carburador al rango normal.</li> <li>• Limpiar de inmediato el silenciador.</li> <li>• Lavar el filtro de aire.</li> <li>• Limpiar las aletas de cilindro, tapa del ventilador.</li> </ul>
<b>El motor arranca pero no transmite movimiento a la herramienta de corte</b>	<ul style="list-style-type: none"> <li>• Las transmisiones tipo cuadrado o estriado no están bien insertadas entre sí.</li> <li>• La herramienta de corte no está bien instalada.</li> </ul>	<ul style="list-style-type: none"> <li>• Comprobar que las transmisiones son del mismo tipo y están bien encajadas.</li> <li>• Comprobar que los accesorios están bien instalados</li> </ul>



**NOTA:** En caso de no poder resolver el problema póngase en contacto con el Servicio Técnico Oficial.

## **TRANSPORTE Y ALMACENAMIENTO**

- Deje que el equipo se enfríe por completo antes de transportarlo o almacenarlo.
- Evite un lugar expuesto a la luz del sol cuando ponga la máquina en un vehículo. Si la máquina se deja en un vehículo cerrado durante muchas horas, las altas temperaturas dentro del vehículo pueden causar que el combustible evapore y causar una posible explosión.
- Para evitar la pérdida de combustible durante el transporte el producto debería estar asegurado en su posición normal de funcionamiento y con la tapa del combustible cerrada.

- Almacene el producto siempre en un lugar limpio, seguro, seco y con temperaturas entre 0° y 45°C.
- El equipo no es resistente a la intemperie, y no debe almacenarse bajo la luz solar directa, a altas temperaturas o en lugares húmedos.
- Nunca almacene el equipo en lugares donde haya materiales inflamables, gases combustibles o líquidos combustibles, etc.
- Para reducir el riesgo de incendio, mantenga la máquina limpia eliminando los restos de material, aceite y grasa.
- Para largos periodos de almacenamiento, guarde la máquina sin combustible. Los combustibles almacenados deben ser estabilizados con un estabilizador.
- Almacene la máquina fuera del alcance de los niños.

## ELIMINACIÓN Y RECICLAJE

Los productos desgastados son potencialmente reciclables y no deben desecharse en la basura habitual. Ayúdenos a proteger el medio ambiente y a preservar los recursos naturales. Deshágase del aparato de manera ecológica. No lo tire con la basura doméstica. Sus componentes de plástico y de metal se pueden separar y reciclar. Lleve este aparato a un centro de reciclado homologado (punto verde).

La gasolina, aceites usados, mezclas de aceite/gasolina así como los objetos manchados con gasolina (ej.: trapos) no deben tirarse a la basura habitual, el desagüe, la tierra, los ríos, lago o el mar. Los objetos manchados con aceite deben desecharse de manera conforme a la reglamentación local: llévelos a un centro de reciclaje.

Los materiales utilizados en el embalaje de la máquina son reciclables: por favor, tírelos en el contenedor adecuado.

## GARANTÍA

GREENCUT garantiza todos los productos GREENCUT por un periodo de 24 meses (válido para Europa). La garantía está sujeta a la fecha de compra teniendo en cuenta la intención de uso del producto.

Como condición sujeta a la garantía, se debe presentar el recibo original indicando la fecha de compra y su descripción así como la herramienta defectuosa.

La garantía no cubre el desgaste por uso normal, especialmente en cuchillas, elementos de fijación de las cuchillas, turbinas, fuentes de iluminación, correas del ventilador y de transmisión, impulsores, filtros del aire, bujías y daños causados por un uso inapropiado, especialmente por el incumplimiento de las instrucciones de operación y mantenimiento.

En el caso de que se hayan realizado reparaciones o modificaciones por parte del consumidor u otro que no sea con los recambios originales de GREENCUT, la garantía se anulará.

En caso de una reclamación de garantía justificada, estamos autorizados, según nuestro criterio, a reparar o cambiar la herramienta defectuosa de manera gratuita. Otras reclamaciones que sobrepasen esta garantía, no serán válidas.

## DECLARACIÓN DE CONFORMIDAD (CE)

Nosotros, PRAT INTERNATIONAL BRANDS S.L., propietaria de la marca GREENCUT, con sede en Calle Blamquers, Parcela 7-8 (Polígono Industrial de Valls). 43800 - Valls, SPAIN, declaramos que el ahoyador GREENCUT GGT650X con motor EU tipo e49\*2016/1628\*2018/989SHB1/P\*0005\*00, a partir del número de serie del año 2020 en adelante, son conformes con los requerimientos de las Directivas del Parlamento Europeo y del Consejo aplicables:

- REGLAMENTO (UE) 2016/1628 DEL PARLAMENTO EUROPEO Y DEL CONSEJO de 14 de septiembre de 2016 sobre los requisitos relativos a los límites de emisiones de gases y partículas contaminantes y a la homologación de tipo para los motores de combustión interna que se instalen en las máquinas móviles no de carretera, por el que se modifican los Reglamentos (UE) n.o 1024/2012 y (UE) n.o 167/2013, y por el que se modifica y deroga la Directiva 97/68/CE.
- Directiva n° 1024/2012 y (UE) N° 167/2013, y por el que se modifica y deroga la Directiva 97/68/CE
- Directiva 2006/42/CE del Parlamento Europeo y del Consejo, de 17 de mayo de 2006, relativa a las máquinas y que se modifica la Directiva 95/16/CE
- Estándares y directivas EN ISO 22868:2011
- Estándares y directivas EN ISO 3744:2010
- Estándares y directivas EN ISO 11148-5:2011
- Estándares y directivas EN ISO 14982:2009
- Estándares y directivas: EN ISO 12100:2010
- Estándares y directivas: ISO 27145-13400 (TPC/IP-based)/SAE J1939-73
- Estándares y directivas: ISO 27145-15765-4 (CAN-based)
- Directiva 2004/108/CE del Parlamento Europeo y del Consejo de 15 de diciembre de 2004 relativa a la aproximación de las legislaciones de los Estados miembros en materia de compatibilidad electromagnética
- Directiva 2000/14/CE del Parlamento Europeo y del Consejo, de 8 de mayo de 2000, relativa a la aproximación de las legislaciones de los Estados miembros sobre emisiones sonoras en el entorno debidas a las máquinas de uso al aire libre.

El producto entregado coincide con el ejemplar que fue sometido al examen CE de tipo.

Valls (SPAIN), 12 de diciembre de 2020,



Albert Prat Asensio, CEO (Representante autorizado y responsable de la documentación técnica).

**GREENCUT®**

 PRAT  
INTERNATIONAL  
BRANDS S.L.

## INDEX

INTRODUCTION	22
RÈGLES ET PRÉCAUTIONS DE SÉCURITÉ	22
ICÔNES D'AVERTISSEMENT	25
DESCRIPTION DU PRODUIT	26
CONTENU DE LA BOÎTE	27
ASSEMBLAGE	28
USAGE DU PRODUIT	33
ENTRETIEN	36
IDENTIFICATION ET RÉOLUTION DE PROBLÈMES	38
TRANSPORT ET STOCKAGE	38
ÉLIMINATION ET RECYCLAGE	39
GARANTIE	39
DÉCLARATION DE CONFORMITÉ (CE)	40

## INTRODUCTION

Merci d'avoir choisi ce produit GREENCUT. Nous sommes confiants que vous apprécierez sa qualité et répondrez à vos besoins pour une longue période de temps.

N'oubliez pas que vous pouvez contacter notre Service Technique Officiel pour des questions concernant le montage, l'utilisation, l'entretien, l'identification et le dépannage, ainsi que pour l'achat de pièces de rechange et/ou d'accessoires.



**ATTENTION :** Veuillez lire attentivement ce manuel avant d'utiliser le produit. Le non-respect du mode d'emploi et des avertissements de sécurité peut entraîner des dommages à l'utilisateur et/ou au produit lui-même. Le fabricant n'est pas responsable des accidents et des dommages à l'utilisateur, aux tiers et aux objets résultant de l'ignorance du contenu de ce manuel.

Ce produit n'est pas destiné à un usage professionnel.

Conservez ce manuel d'instructions pour référence ultérieure. Si vous vendez ce produit, n'oubliez pas de remettre ce manuel au nouveau propriétaire.

## RÈGLES ET PRÉCAUTIONS DE SÉCURITÉ

Les symboles et les mots indicateurs suivants ainsi que leur signification ont pour but d'expliquer les dangers et les informations relatives à ce produit.

SYMBOLE	MOT	SIGNIFICATION
	<b>ATTENTION</b>	Indique une situation dangereuse à laquelle une attention particulière doit être portée pour éviter tout type de blessure et / ou d'endommagement de la machine.
	<b>NOTE</b>	Indique des informations utiles qui peuvent faciliter le travail.



**ATTENTION:** Lire et comprendre tous les avertissements et instructions de sécurité avant d'utiliser ce produit. Le non-respect de cette consigne peut entraîner un choc électrique, un incendie et/ou des blessures graves.

Toutes les informations contenues dans ce manuel sont utiles pour votre propre sécurité et celle de votre environnement. Si vous avez des questions sur les informations contenues dans ce manuel, consultez un professionnel ou contactez le Service Technique Officiel. Les informations suivantes sur les dangers et les précautions comprennent les situations les plus probables pouvant survenir lors de l'utilisation de cette machine. Consultez toute la documentation, l'emballage et les étiquettes des produits avant de l'utiliser. Si vous rencontrez une situation non décrite dans ce manuel, faites preuve de bon sens pour utiliser la machine de manière aussi sûre que possible et, si vous voyez un danger, n'utilisez pas la machine.

## UTILISATEURS

- Ce produit a été conçu pour être manipulé par des utilisateurs d'âge légal qui ont lu et compris ces instructions. Ne permettez pas à des personnes mineures ou à des personnes qui ne comprennent pas ces instructions d'utiliser le produit.
- Avant d'utiliser ce produit, familiarisez-vous avec lui. Assurez-vous de savoir où se trouvent toutes les commandes, les dispositifs de sécurité et comment les utiliser.
- Si vous êtes un utilisateur inexpérimenté, nous vous recommandons de pratiquer un travail simple et, si possible, en compagnie d'une personne expérimentée.

## SÉCURITÉ PERSONNELLE

- Ne forcez pas cette machine. Utiliser le produit et les accessoires conformément à ces instructions en tenant compte des conditions et des travaux à effectuer. L'utilisation de cette machine à des fins non prévues peut entraîner des situations dangereuses.
- Soyez vigilant, surveillez ce que vous faites lorsque vous utilisez cette machine.
- N'utilisez pas cette machine lorsque vous êtes fatigué ou sous l'influence de drogues, d'alcool ou de médicaments.
- Éviter d'inhaler les gaz d'échappement. Cette machine produit des gaz dangereux tels que le monoxyde de carbone qui peut causer des étourdissements, des évanouissements ou la mort.
- Vérifier que tous les dispositifs de sécurité sont installés et en bon état. N'utilisez pas cette machine si l'un de ses composants est endommagé.
- Maintenez toujours le bon support de pied et n'utilisez la machine que lorsqu'elle se trouve sur une surface fixe, stable et de niveau.
- Tenez toujours la machine par les poignées avec les deux mains. Nous recommandons l'utilisation d'un harnais.
- Ne placez jamais vos doigts ou toute autre partie de votre corps près des accessoires de coupe de la machine.
- Lors de la mise en marche de la machine, l'outil de coupe ne doit pas toucher les objets ou le sol.
- Ne touchez aucun des composants du moteur pendant que la machine est en marche ou juste après qu'elle s'est arrêtée en raison des températures élevées qu'elle atteint.
- Ne pas utiliser la machine sous la pluie ou dans des conditions d'humidité extrême.
- Ne laissez pas cette machine sans surveillance pendant le fonctionnement.

## VÊTEMENT DE TRAVAIL

- Habillez-vous de façon appropriée. Ne portez pas de vêtements amples ou de bijoux qui pourraient se coincer dans les pièces en mouvement. Nous recommandons l'utilisation de : Protection des yeux (lunettes de sécurité), protection de l'ouïe, de la tête, du visage, des mains (résistantes, gants antidérapants) et des pieds (chaussures antidérapantes).

## SÉCURITÉ DANS LA ZONE DE TRAVAIL

- N'utilisez pas la machine à des températures extrêmes et gardez-la à l'abri de l'humidité excessive.
- N'utilisez pas cette machine dans des atmosphères explosives en présence de liquides, gaz et poussières inflammables.
- Ne jamais mettre la machine en marche dans une pièce ou une enceinte fermée. Les gaz d'échappement et les vapeurs de carburant contiennent du monoxyde de carbone et des produits chimiques dangereux.
- Gardez la zone de travail propre et bien éclairée. Les zones sombres et encombrées peuvent causer des accidents.
- Retirez tous les objets de la zone de travail avant de démarrer cette machine. Les objets se trouvant à proximité du produit peuvent être touchés et projetés par la machine et causer des blessures corporelles.

- Tenir les enfants, les personnes ou les animaux à l'écart pendant le fonctionnement de la machine.
- Lorsque le travail est effectué simultanément par deux personnes ou plus, vérifiez toujours l'emplacement des autres et gardez une distance suffisante pour assurer la sécurité.
- Rappelez-vous que l'opérateur de la machine est responsable des dangers et des accidents causés à d'autres personnes ou à d'autres choses. Le fabricant n'est en aucun cas responsable des dommages causés par une utilisation incorrecte ou incorrecte de cette machine.

## SÉCURITÉ DANS L'UTILISATION DES COMBUSTIBLES

- Le carburant et l'huile sont dangereux. Ne pas inhaler ou ingérer. Si vous avalez du carburant et/ou de l'huile, consultez rapidement un médecin. En cas de contact avec du carburant ou de l'huile, nettoyez immédiatement et abondamment avec de l'eau et du savon ; en cas d'irritation des yeux ou de la peau, consultez un médecin dès que possible.
- Ne pas faire le plein dans des endroits fermés ou mal ventilés. Les vapeurs de carburant et d'huile contiennent des produits chimiques dangereux.
- Le carburant et l'huile sont des produits chimiques dangereux et hautement inflammables. N'apportez pas de flammes, d'étincelles ou de sources de chaleur à proximité de la machine. Ne fumez pas lorsque vous transportez du carburant, lorsque vous remplissez le réservoir ou lorsque vous travaillez. En cas d'incendie, éteindre le feu avec un extincteur à poudre sèche.
- Arrêtez toujours le moteur avant de faire le plein.
- Faites toujours le plein dans des endroits bien aérés et jamais avec le moteur en marche ou chaud.
- Si une fuite de carburant est détectée, ne pas démarrer ou faire tourner le moteur avant que la fuite n'ait été réparée.
- Assurez-vous que le bouchon du réservoir est bien fermé.
- Le carburant stocké dans le carburateur pendant de longues périodes de temps peut causer un démarrage difficile et augmenter les réparations et l'entretien de la machine.
- Toujours entreposer le carburant dans des contenants approuvés. N'utilisez pas de carburant stocké pendant plus de 2 mois, cela rendra le démarrage plus difficile et produira des performances insatisfaisantes du moteur.

## SÉCURITÉ DANS L' ENTRETIEN, TRANSPORT ET STOCKAGE

- Ne pas modifier les contrôles du produit.
- Vérifiez régulièrement si des pièces cassées ou d'autres conditions susceptibles d'affecter le bon fonctionnement de la machine.
- Remplacez immédiatement les pièces usées ou endommagées par des pièces de rechange d'origine.
- Effectuer un entretien régulier de la machine. Ne tentez pas d'effectuer des travaux d'entretien ou de réparation qui ne sont pas décrits dans ce mode d'emploi. Nous recommandons que l'entretien et les réparations non décrites dans ce manuel soient effectués par un centre de service officiel.
- Après la fin des travaux, nettoyez toujours la machine, en particulier le réservoir de carburant, son environnement et le filtre à air, de la poussière et de la saleté.
- Éteignez la machine et débranchez la bougie d'allumage avant d'effectuer tout réglage, remplissage, changement d'accessoires, entretien, transport ou stockage de cette machine.
- Gardez les poignées de cette machine sèches et propres.
- Si la machine commence à vibrer étrangement, éteignez-la et examinez-la pour en déterminer la cause. Si vous n'en voyez pas la raison, apportez votre machine au service technique officiel.
- Réduisez le régime moteur lorsque vous arrêtez le moteur. Si le moteur est équipé d'un robinet d'arrêt de carburant, utilisez-le lorsque le moteur est à l'arrêt.
- Pour éviter les brûlures ou les incendies, laissez l'équipement refroidir complètement avant de le transporter ou de l'entreposer.
- Lors du transport du produit, s'assurer que le moteur est à l'arrêt et que la machine est correctement sécurisée afin d'éviter qu'elle ne bascule, ne renverse du carburant ou ne soit endommagée.
- L'équipement n'est pas à l'épreuve des intempéries et ne doit pas être entreposé à la lumière directe du soleil, à des températures ambiantes élevées ou dans des endroits humides ou mouillés.
- Conserver le produit hors de portée des enfants.





















## SERVICIO

- Faites vérifier la machine périodiquement par un technicien qualifié en utilisant uniquement des pièces de rechange d'origine. Si vous avez des questions, veuillez contacter le Service Technique Officiel.

## ICÔNES D'AVERTISSEMENT

Les icônes sur les étiquettes d'avertissement qui apparaissent sur cette machine et / ou dans le manuel indiquent les informations nécessaires pour une utilisation en toute sécurité de cette machine.

	Attention, danger !		Ne fumez pas et ne laissez pas de flammes près du carburant ou de la machine.
	Lisez attentivement ce manuel avant de démarrer la machine.		Vérifiez s'il y a des fuites de carburant.
	Portez un casque de sécurité.		Les personnes qui ne sont pas correctement protégées devraient se trouver à une distance de sécurité.
	Porter une protection oculaire et auditive.		Tenir les enfants éloignés de la machine.
	Portez un masque pour vous protéger de la poussière, de la vapeur et d'autres gaz toxiques.		Risque d'éjection des matériaux. Soyez prudent avec les objets qui peuvent être touchés et projetés par la machine.
	Porter des gants de sécurité antidérapants.		Danger ! Risque d'amputation des doigts. Gardez vos mains et vos pieds loin de l'outil de coupe.
	Porter des protège-jambes et des bottes de sécurité antidérapantes avec des protections en acier.		Avant de procéder à l'entretien ou à la réparation de la machine, éteignez la machine et débranchez la bougie d'allumage.
	Surface très chaude ! Ne pas toucher en raison du risque de brûlures.		Niveau de puissance sonore garanti XX Lwa, dB(A).
	Danger, gaz mortels ! N'utilisez pas cette machine dans des endroits fermés ou mal ventilés.		Mettez votre appareil au rebut d'une manière respectueuse de l'environnement. Ne pas jeter dans les poubelles ménagères.
	Carburant inflammable ! Risque d'incendie ou d'explosion.		Conforme aux directives CE.

## DESCRIPTION DU PRODUIT

### CONDITIONS D'USAGE

La débroussailleuse est uniquement destinée au débroussaillage et au débroussaillage de l'herbe et/ou de petits arbustes. Toute utilisation autre que celle décrite ci-dessus peut entraîner des situations dangereuses et exonère le fabricant de toute responsabilité.

### DESCRIPTION DÉTAILLÉE DU PRODUIT



- |   |                                |                                      |
|---|--------------------------------|--------------------------------------|
| 1. Bougie d'allumage                            | 10. Poignées                   | 16. Disque à 3 points                |
| 2. Filtre à air                                 | 11. Harnais                    | 17. Disque à 2 points                |
| 3. Poignée de démarreur                         | 12. Disque de 40 points        | 18. Disque à 8 points                |
| 4. Protecteur de réservoir                      | 13. Moulinet semi-automatique  | 19. Concasseur à disques 3 points    |
| 5. Silencieux Échappement des gaz d'échappement | 14. Bobine à filetage multiple | 20. Déchiqueteuse à disques 2 points |
| 6. Réservoir de carburant                       | 15. Disque 40 points Widia     |                                      |
| 7. Déclenchement de l'accélération              |                                |                                      |
| 8. Bouton de démarrage                          |                                |                                      |
| 9. Verrouillage de l'accélérateur               |                                |                                      |

**i** **NOTE:** Les produits décrits dans ce manuel peuvent varier en apparence, en inclusions, en description et en emballage, comme indiqué ou décrit ici.

## CARACTÉRISTIQUES TECHNIQUES

GGT650X	
Moteur	Essence 2 temps
Vitesse maximale	10.000rpm
Vitesse du relais	3.000rpm
Cylindrée	65cc
Puissance	4,9cv / 3,65Kw
Système de démarrage	Manuel Easy-start
Mélange carburant	Mélange 4% essence SP95 oct + huile synthétique (25:1)
Capacité de carburant	1L
Type de carburateur	Type de membrane
Système d'allumage	Aimant de volant d'inertie (CDI électronique)
Filtre à air	Double élément, installation/désinstallation rapide
Diamètre des barres	26mm
Épaisseur de la barre	2mm
Diamètre de la tige de transmission	8mm
Longueur des barres (accessoires)	800mm
Transmission de la première section de tige	9 cannelures sur l'embrayage/carré 7mm en union
Transmission de la deuxième section de tige	Carré de 7mm dans la jonction d'embrayage / 9 cannelures
Niveau de puissance acoustique	110 dB
Émission de vibrations	2.32 / 2.78 m/s <sup>2</sup> ---> En attente (avant/arrière) 3.64 / 3.89 m/s <sup>2</sup> ---> En attente (avant/arrière)
Poids	12Kg



**NOTE:** GREENCUT se réserve le droit de modifier les caractéristiques techniques sans préavis.

## CONTENU DE LA BOÎTE

- |                                   |                            |
|-----------------------------------|----------------------------|
| 1. Brosse à fendre multifonctions | 6. Pot mélangeur           |
| 2. Accessoires (voir tableau)     | 7. Lunettes de protection* |
| 3. Guêtres de protection*         | 8. Clé à bougie d'allumage |
| 4. Protecteur auditif*            | 9. Clé Allen 4mm/5mm       |
| 5. Gants de protection*           | 10. Manuel d'utilisation   |

\*Ne sont pas inclus dans le GGT650-1.

- Retirer le produit et les accessoires de la boîte. Assurez-vous que tous les éléments sont présents.
- Inspecter le produit pour s'assurer qu'il n'a pas été brisé ou endommagé pendant le transport.
- Ne jetez pas le matériel d'emballage avant d'avoir soigneusement inspecté et utilisé le produit de façon satisfaisante.



**ATTENTION :** Si une pièce est manquante ou endommagée, veuillez contacter le service technique officiel. Ne pas utiliser ce produit sans remplacer la pièce. L'utilisation de ce produit avec des pièces endommagées ou manquantes peut causer des blessures graves à l'opérateur.

Modèle/ Accessoires	Enrouleur semi automatique	Disc 3 points	Bobine à filetage multiple	Disc 2 points	Disc 8 points	Disc 40 points	Disc widia 40 points	Disc déchiqueté 2 points	Disc déchiqueté 3 points
GGT650X-1	X								
GGT650X-2	X	X							
GGT650X-5	X	X	X	X	X				
GGT650X-6	X	X	X	X	X	X			
GGT650X-7	X	X	X	X	X	X	X		
GGT650X-8	X	X	X	X	X	X	X	X	
GGT650X-9	X	X	X	X	X	X	X	X	X

## ASSEMBLAGE

### MONTAGE DE LA POIGNÉE

Positionner la poignée à la hauteur désirée et la fixer avec les quatre boulons.

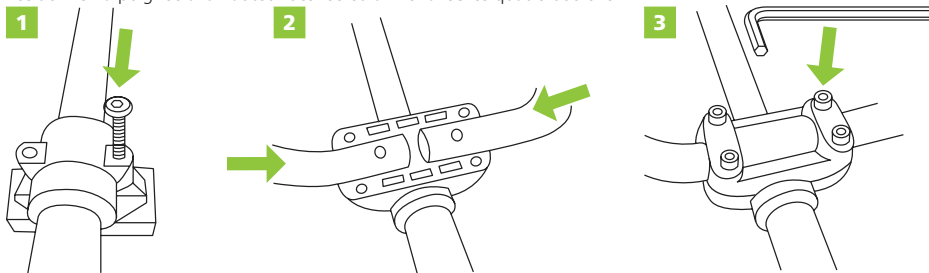

### MONTAGE DES BARRES

Étapes à suivre :

1. Desserrer la poignée de serrage (2) jusqu'à ce que la barre d'accessoires s'enclenche doucement.
2. Retirer la goupille de sécurité (1) et pousser la barre dans le joint jusqu'à ce qu'elle atteigne la profondeur maximale. Assurez-vous que la tige d'entraînement s'insère correctement dans l'arbre de prise de force.
3. Tournez la barre d'accessoires jusqu'à ce que la goupille de sécurité s'enclenche dans le boîtier de la barre d'accessoires.
4. Serrer le levier (2) jusqu'à ce que vous ayez vérifié que la barre d'accessoires est bien fixée.

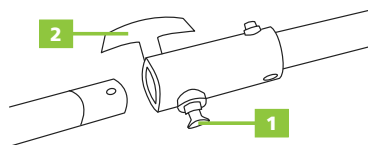

## MONTAGE DU PROTECTEUR

1. Retirer les deux boulons et la chicane à l'aide d'une clé Allen et mettre de côté.
2. Placer le protecteur de déflecteur sur le réducteur.
3. Fixez le protecteur en place avec les deux boulons que vous avez précédemment mis de côté, à l'aide de la clé Allen.
4. Placez la lame dans la protection de lame et fixez-la avec les deux vis.

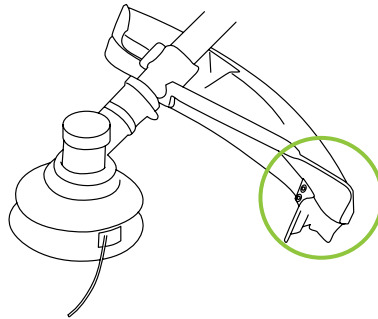
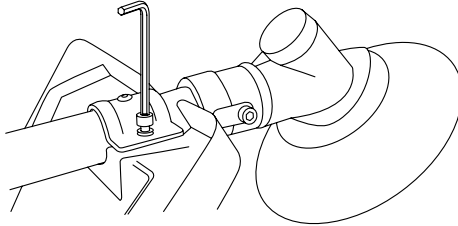





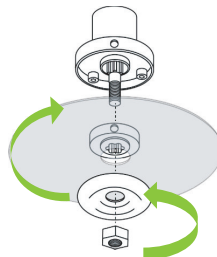

## INSTALLATION DU DISQUE MÉTALLIQUE

1. Placez le support intérieur sur l'arbre et faites-le tourner jusqu'à ce que les trous de l'arbre et du support correspondent. Lorsqu'elles correspondent, fixez-les à l'aide de la clé en forme de L fournie (1).
2. Placez le support extérieur sur l'arbre, en suivant le support intérieur, face à la lame.
3. Placer le disque sur le support extérieur de l'arbre de façon à ce que le trou de la lame corresponde à la douille du support extérieur.
4. Placez la rondelle Belleville sur le support extérieur et serrez l'écrou dans le sens contraire des aiguilles d'une montre.



**UTILISATION DE DISQUES MÉTALLIQUES**

TYPES DE DISQUES	USAGE RECOMMANDÉ
<b>Disque à 2 points</b> 	<ul style="list-style-type: none"><li>• Coupe de broussailles dense et résistante.</li></ul>
<b>Déchiqeteuse à disques à 2 pointes</b> 	<ul style="list-style-type: none"><li>• Il écrase les ronces et les mauvaises herbes.</li></ul>
<b>Disque 3 points</b> 	<ul style="list-style-type: none"><li>• Tondre l'herbe, l'herbe vigoureuse et la végétation non ligneuse.</li></ul>
<b>Déchiqeteuse à disques à 3 pointes</b> 	<ul style="list-style-type: none"><li>• Broie l'herbe vigoureuse et la végétation non ligneuse.</li></ul>
<b>Disque à 8 points</b> 	<ul style="list-style-type: none"><li>• Mauvaises herbes, buissons et roseaux.</li></ul>
<b>Disque de 40 points</b> 	<ul style="list-style-type: none"><li>• Coupe les arbustes, les arbres fins et les roseaux.</li></ul>
<b>Disque Widia 40 points</b> 	<ul style="list-style-type: none"><li>• Coupe les arbustes et les petits arbres.</li></ul>

## INSTALLATION DE LA BOBINE MULTI-FILS

1. Placez le support intérieur sur l'arbre et faites-le tourner jusqu'à ce que les trous de l'arbre et du support correspondent. Lorsqu'elles correspondent, fixez-les à l'aide de la clé en forme de L fournie (1).
2. Placer la partie inférieure de la bobine sur le support intérieur situé sur l'arbre de tête.
3. Placez l'écrou et serrez dans le sens contraire des aiguilles d'une montre.
4. Placez le haut de la jupe sur l'arbre et tournez dans le sens inverse des aiguilles d'une montre.

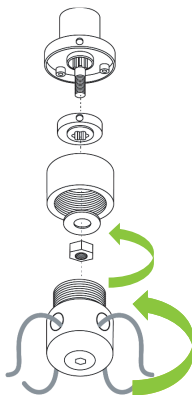

## CHARGEMENT DE BOBINES À PLUSIEURS FILS

1. A l'aide de la clé Allen, desserrez suffisamment la vis de blocage (A) (dans le sens inverse des aiguilles d'une montre) pour que les lignes de coupe puissent être retirées ou insérées à travers la tête de coupe.
2. Insérer 2 fils de nylon (B) d'environ 350 mm (14") de long à travers la tête de coupe, de sorte que la longueur du fil de chaque côté de la tête de coupe soit la même.
3. Serrez fermement la tête de la tondeuse à gazon, puis, à l'aide de la clé Allen, serrez suffisamment la vis de fixation (A) (dans le sens des aiguilles d'une montre) pour que les fils en nylon soient bien fixés.

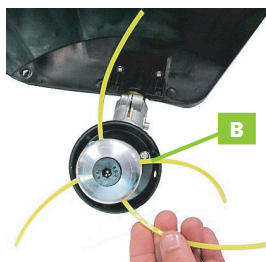
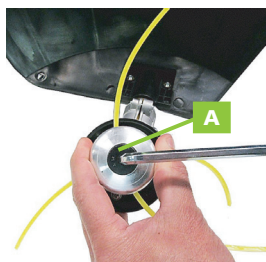

## UTILISATION DE LA BOBINE MULTI-FILS

- Utilisez du fil de nylon pour couper l'herbe, l'herbe, les mauvaises herbes et les petites plantes ligneuses.

## INSTALLATION DE LA BOBINE SEMI-AUTOMATIQUE

1. Placez le support intérieur sur l'arbre et faites-le tourner jusqu'à ce que les trous de l'arbre et du support correspondent. Lorsqu'elles correspondent, fixez-les à l'aide de la clé en forme de L fournie (1).
2. Visser l'enrouleur semi-automatique manuellement à l'axe dans le sens inverse des aiguilles d'une montre.

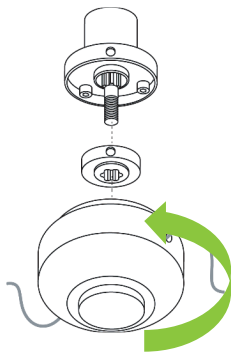

## CHARGEMENT SEMI-AUTOMATIQUE DE LA BOBINE

1. Retirez le chariot de tonte de l'arbre d'entraînement en le tournant dans le sens des aiguilles d'une montre. Pour éviter que l'arbre d'entraînement ne tourne en même temps que l'enrouleur, bloquez-les en bloquant une clé en forme de L (incluse) à travers les trous (1).
2. Placez la tondeuse à gazon (A) sur une surface solide, puis appuyez et tournez l'amortisseur (B) dans le sens des aiguilles d'une montre vers la droite jusqu'à ce que les trous de la ligne de tonte soient alignés (C) et vous pouvez voir à travers la tête.
3. Insérez la nouvelle ficelle (D) dans la tondeuse à gazon de façon à ce que les longueurs de ficelle de chaque côté de la tête soient les mêmes.
4. Tenez fermement la tondeuse à gazon, puis tournez l'amortisseur dans le sens des aiguilles d'une montre pour l'enrouler dans la ligne de coupe. Arrêter l'enroulement lorsqu'il y a environ 50 mm (2") de ligne de coupe à l'extérieur de la tête.
5. Installer la tondeuse à gazon.



## UTILISATION D'UNE BOBINE SEMI-AUTOMATIQUE

- Utilisez du fil de nylon pour couper l'herbe, l'herbe, les mauvaises herbes et les petites plantes ligneuses.



## USAGE DU PRODUIT

### INSTRUCTIONS DE MÉLANGE

1. Mettez la moitié de l'essence que vous allez utiliser dans un bidon de carburant.
2. Ajouter l'huile synthétique pour les moteurs à deux temps.
3. Fermez le bidon et secouez-le bien pour mélanger l'essence avec l'huile.
4. Ajouter le reste de l'essence et secouer à nouveau le fût.
5. Mettez le couvercle du réservoir de carburant et nettoyez le carburant renversé.

### REMPLEISSAGE DU RÉSERVOIR DE CARBURANT

1. Placez la machine sur une surface plane.
  2. Enlever la saleté ou les impuretés de la trappe de remplissage de carburant.
  3. Enlevez le bouchon du réservoir de carburant et remplissez le réservoir de carburant avec un mélange de carburant propre et frais.
  4. Remettre le couvercle en place et le serrer fermement.
  5. Nettoyez tous les résidus de carburant avant de redémarrer la machine.
- N'utilisez pas de substituts de carburant dans votre moteur, comme l'éthanol ou le méthanol, l'utilisation d'un tel carburant causera des dommages et annulera toutes les garanties applicables.
  - Les moteurs à deux temps doivent être utilisés avec un rapport de mélange de carburant de 25:1.
  - Il est normal qu'un moteur neuf dégage de la fumée pendant les 5 premières heures d'utilisation pendant le fonctionnement.
  - Ne mélangez que le carburant dont vous aurez besoin. Ne pas entreposer le carburant pendant plus de 30 jours.
  - N'utilisez que de l'essence 95 sans plomb neuve.
  - Ne jamais utiliser un carburant ancien ou contaminé pour mélanger avec de l'huile 2 temps.
  - Ne pas trop remplir le réservoir de carburant et ne pas laisser entrer de la saleté ou de l'eau.

## LE MOTEUR

### POSITIONS DE CONTRÔLE (MOTEUR FROID)

1. Amorcer le moteur en appuyant quatre ou cinq fois sur la pompe d'amorçage du carburateur. Vous devriez voir du carburant à l'intérieur de la pompe d'amorçage.
2. Faites glisser le bouton de démarrage en position "I" (Start).
3. Régler la gâchette des gaz à la vitesse de ralenti :
  - Appuyez sur la gâchette et maintenez-la enfoncée.
  - Appuyez sur la gâchette de l'accélérateur et maintenez-la enfoncée.
  - Appuyez sur le verrouillage de l'accélérateur.
  - Tout en appuyant sur le bouton de verrouillage de l'accélérateur, relâchez la gâchette de l'accélérateur et le levier de déverrouillage de l'accélérateur.
  - Relâchez le bloqueur d'accélérateur.

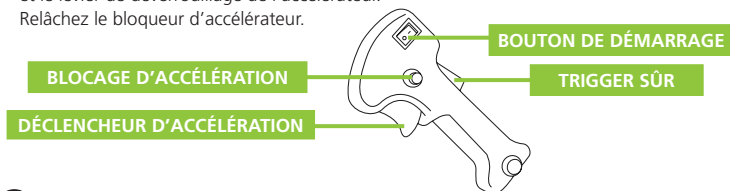

- i** **NOTE:** Le démarrage du moteur est commandé par un interrupteur à deux positions (START-STOP) installé au centre de l'accélérateur, normalement marqué "I" pour (START) et "O" pour (STOP).

4. Prolonger le moteur en déplaçant le levier du démarreur et en le mettant en position "fermée" (⏏).

### **POSITIONS DE COMMANDE (MOTEUR CHAUD)**

1. Faites glisser le bouton de démarrage en position "I" (Start).
2. Amener le levier du volet de départ en position "ouverte" (⏏).

### **DÉMARRAGE MOTEUR**



**ATTENTION:** Lorsque vous démarrez le moteur, assurez-vous que l'accessoire de coupe n'est pas à proximité d'autres personnes, d'animaux ou d'objets. Ce dispositif de coupe peut tourner pendant la mise en service.

1. Placez l'outil fermement sur le sol, en vous assurant qu'il est stable et que l'accessoire de coupe n'est pas à proximité d'une personne ou d'un objet. Tenez la poignée extérieure du tube avec votre main gauche et saisissez le cordon du démarreur avec votre main droite.



**ATTENTION:** Le démarreur à recul peut être endommagé en cas d'abus.

- Ne jamais tirer le démarreur jusqu'à sa limite.
  - Toujours rembobiner lentement la corde du démarreur.
2. Tirez lentement la corde du démarreur jusqu'à ce que vous sentiez le moteur s'engager.
  3. Tirez rapidement sur la corde du démarreur pour démarrer le moteur.

### **LORSQUE LE MOTEUR DÉMARRE**

Ouvrir le starter en abaissant le levier (⏏). L'outil de coupe s'engage et tourne lorsque le moteur accélère.

Si le moteur ne continue pas à tourner, répétez les procédures de démarrage (pour un moteur froid ou chaud).

Lorsque le moteur démarre, nettoyez l'excès de carburant du réservoir de combustion en accélérant le moteur plusieurs fois avec la gâchette des gaz (l'utilisation de la gâchette désactive automatiquement le régime de ralenti).

### **SI LE MOTEUR NE DÉMARRE PAS**

Répétez les procédures de démarrage appropriées pour les moteurs "chauds" ou "froids". Si le moteur ne démarre toujours pas après plusieurs tentatives, il est probablement noyé. Suivez la procédure ci-dessous.

### **DÉMARRAGE D'UN MOTEUR NOYÉ**

1. Débranchez le fil de la bougie d'allumage et utilisez la clé de bougie d'allumage pour retirer la bougie d'allumage (dans le sens inverse des aiguilles d'une montre).  
Si la bougie est sale ou imprégnée de carburant, nettoyez-la ou remplacez-la.
2. Ouvrez l'accélérateur et appuyez fermement sur la gâchette d'accélérateur avec votre main gauche. Tirez rapidement sur la corde du démarreur avec votre main droite pour nettoyer l'excès de carburant de la chambre de combustion.



**ATTENTION:** Une installation incorrecte de la bougie d'allumage peut sérieusement endommager le moteur.

3. Remplacez la bougie et serrez fermement. Si vous avez une clé dynamométrique, tournez la bougie à 16,7-18,6 Nm.
4. Répétez la procédure de démarrage pour le "moteur" chaud.
5. Si le moteur ne démarre toujours pas, reportez-vous au diagramme de dépannage à la fin de ce manuel.

## ARRÊT DU MOTEUR

 **ATTENTION:** L'outil de coupe peut continuer à tourner après l'arrêt du moteur.

1. Refroidir le moteur en le laissant tourner au ralenti pendant 2 à 3 minutes.
2. Suivez le bouton de démarrage jusqu'à la position Stop ou 0.

## AJUSTER LE CARBURATEUR

 **ATTENTION:** L'outil de coupe ne doit jamais tourner avec le moteur au ralenti.

Lorsque la gâchette des gaz est relâchée, le moteur doit revenir au ralenti. Le régime de ralenti peut être réglé et doit être suffisamment bas pour permettre à l'embrayage de débrayer la chaîne lorsque la gâchette de l'accélérateur est relâchée

## VÉRIFICATION ET RÉGLAGE DU RÉGIME DE RALENTI

1. Faites tourner le moteur au ralenti pendant 2 à 3 minutes ou jusqu'à ce que le moteur tourne à chaud.
2. Si l'outil de coupe tourne au ralenti, réduisez le régime de ralenti en tournant la vis de réglage du carburateur dans le sens inverse des aiguilles d'une montre.

 **NOTE:** Si vous avez un tachymètre, utilisez-le pour régler la vitesse de ralenti. Le régime de ralenti standard est de 3000+/- 200 tr/min.

3. Si le moteur est étouffé et ne tourne pas ou s'il n'accélère pas normalement, augmenter le régime de ralenti en tournant la vis de réglage (2) dans le sens horaire.



 **NOTE:** Le mélange ne peut pas être ajusté dans le carburateur.

## UTILISATION DE LA LAME MÉTALLIQUE

- Effectuez toujours la coupe de droite à gauche.
- Une lame métallique coupe mieux si elle est maintenue à une distance de 1/3 du bord. Utilisez cette zone pour couper les arbustes et les mauvaises herbes. Pour tondre l'herbe fraîche, vous pouvez approcher jusqu'aux 2/3 de l'extrémité de la lame.
- Régler la vitesse du moteur en fonction de l'objet à couper. Coupez l'herbe fraîche à une vitesse moyenne et les mauvaises herbes et les arbustes à une vitesse élevée.

 **NOTE:** La vitesse lente facilite l'usure plus rapide de l'herbe, des brindilles ou des mauvaises herbes qui s'accrochent dans la lame, ainsi que de l'arbre et de l'embrayage.

## UTILISATION D'UNE BOBINE SEMI-AUTOMATIQUE

- Le fil de nylon utilise plus de puissance. Notez que la vitesse de rotation du moteur en fonctionnement sera 50% plus élevée qu'avec une lame métallique.
- Le coupeur de nylon coupe l'herbe avec la même puissance de rotation du cordon. Si vous essayez de couper l'herbe le long de la corde en un seul passage, la vitesse de rotation diminue en raison de la résistance et vous ne serez pas en mesure de faire une bonne coupe. En cas de résistance accrue, éloignez rapidement la tondeuse en nylon de l'herbe, augmentez la vitesse de rotation et coupez de petites quantités d'herbe en un seul passage.
- Si vous essayez de tondre l'herbe en tournant la tondeuse dans la direction opposée de gauche à droite, l'herbe tondue s'éloigne de votre corps pour éviter de salir vos vêtements.

## ENTRETIEN

Un bon entretien prolonge la durée de vie de la machine. Une utilisation prolongée ou constante peut nécessiter un entretien plus intensif pour que la machine continue à fonctionner correctement.



**ATTENTION :** Assurez-vous que le moteur est complètement arrêté avant d'effectuer tout entretien ou réparation. Cela éliminera tout risque potentiel.

### PROGRAMME DE MAINTENANCE

ENTRETIEN	CHAQUE UTILISATION	CHAQUE MOIS OU 15H USAGE	CHAQUE 3 MOIS OU 30H USAGE	CHAQUE 6 MOIS OU 60H USAGE	CHAQUE 12 MOIS OU 100H USAGE
Vérifier s'il n'y a pas de boulons ou d'écrous desserrés.	Révision				
Serrer tous les boulons et écrous.			Effectuer	Remplacer	
Filtre à carburant (s'il en est équipé)	Révision				
Filtre à air	Révision		Nettoyage/Remplacement si nécessaire		
Filtre à carburant (si équipé)			Révision	Remplacer	
Bougie			Révision	Remplacer	
Nettoyage/Purge du réservoir de carburant			Effectuer	Remplacer	
Conduite de carburant	Révision		Nettoyage/Remplacement si nécessaire		
Lames/Chaîne (pièces avec lames)/Chaîne seulement	Révision		Nettoyage/Remplacement si nécessaire		
Réglage de la vitesse de ralenti					Ajuster
Réglage du moteur			Révision		
Nettoyage de la chambre de combustion			Révision	Remplacer	
Accessoires pour barres de graissage (le cas échéant)				Graisse	



**NOTE :** Dans des conditions difficiles telles que des températures de fonctionnement élevées, des charges supérieures à la normale et de la poussière, les intervalles d'entretien doivent être réduits.



### ATTENTION

- Maintenir la machine propre
- Avant d'effectuer des travaux d'entretien, de réparation ou de nettoyage sur la machine, s'assurer que le moteur et l'outil de coupe sont à l'arrêt. Débranchez le fil de la bougie avant d'effectuer des travaux de réparation ou d'entretien.
- Ne jamais démarrer le moteur sans le silencieux ou avec le silencieux endommagé. Assurez-vous que le silencieux est étanche et en bon état.
- Nettoyez les boîtiers de votre machine avec un chiffon imbibé d'eau. N'utilisez jamais d'essence, de solvants, de détergents ou tout autre liquide pour nettoyer la machine.
- L'affûtage de la lame doit être effectué par le service technique officiel. Ne pas aiguïser la lame.
- N'effectuez pas de travaux d'entretien ou de réparation qui ne sont pas décrits dans le mode d'emploi. Contactez le support technique Greencut si vous n'avez pas les outils ou l'expérience nécessaires.
- L'utilisation de la machine au cours d'une année ne doit pas dépasser 260 heures.
- Le temps de fonctionnement continu maximum de la machine sans refroidissement est de 2 heures, tant que le niveau d'huile est plein et qu'aucune surutilisation de l'huile ou d'autres problèmes n'ont été constatés.

### NETTOYEUR D'AIR



**ATTENTION:** Vérifier et nettoyer le filtre à air. Si vous remarquez des dommages ou des altérations au filtre, remplacez-le par un filtre neuf.

Nettoyer le filtre :

1. Retirez le bouchon du starter en le tirant vers le bas.
2. Retirer le couvercle du filtre
3. Retirez le filtre.
4. Nettoyer le filtre à l'eau savonneuse.
5. Rincez le filtre avec beaucoup d'eau propre.
6. Ajouter quelques gouttes d'huile à l'intérieur.
7. Remplacer le filtre

### FILTRE À CARBURANT

Le filtre du réservoir de carburant est situé à l'extrémité du tuyau d'admission de carburant et peut être retiré à l'aide d'un fil de crochet.

- Vérifiez régulièrement le filtre à carburant.
- Ne laissez pas la saleté pénétrer dans le réservoir de carburant pour empêcher le filtre de se salir.

### BOUGIE

Maintenir la bougie d'allumage et les connexions bien serrées et propres.

Retirez et nettoyez la bougie d'allumage toutes les 10/15 heures de fonctionnement de la machine. Nettoyer soigneusement les parties extérieures et appliquer une légère couche d'huile sur toutes les surfaces métalliques. Réglez la distance entre les électrodes des bougies d'allumage sur 0,6-0,7 mm.

Si nécessaire, remplacez la bougie d'allumage.

1. Retirer la bougie et introduire environ 3 ml d'huile dans le cylindre par le trou de la bougie d'allumage. Tirez lentement le démarreur de recul 2 ou 3 fois pour que l'huile couvre uniformément l'intérieur du moteur. Remplacer la bougie d'allumage.
2. Avant de remettre la machine, réparez ou remplacez les pièces usées ou endommagées. Assurez-vous que les couvercles de protection sont en place.
3. Souffler la poussière ou les débris de l'élément du filtre à air à l'aide d'air comprimé si disponible.
4. Rangez la machine dans un endroit propre, sec et exempt de poussière.

**LAME**

Les lames doivent être contrôlées régulièrement. Les lames émoussées réduisent les performances de travail et endommagent la machine.

Aiguiser chaque extrémité de la lame et assurez-vous que le coin inférieur est arrondi.

Ne pas refroidir la lame avec de l'eau, car elle risque de se fissurer.

**GEARBOX**

Graisser la boîte de vitesses toutes les 25 heures d'utilisation. Enlever les tampons de coupe pour enlever la graisse accumulée.

## IDENTIFICATION ET RÉOLUTION DE PROBLÈMES

Le tableau comprend certains des problèmes les plus courants, leurs causes et leurs remèdes.

PROBLÈME	CAUSE POSSIBLE	SOLUTION
<b>Défaillance de l'allumage</b>	<ul style="list-style-type: none"> <li>• Mauvais carburant.</li> <li>• Le filtre à carburant est bouché.</li> <li>• Vis de réglage du carburateur hors de la plage normale.</li> <li>• La bougie est sale / l'écartement des électrodes n'est pas correct.</li> <li>• Bougie déconnectée.</li> </ul>	<ul style="list-style-type: none"> <li>• Retirez et utilisez le bon carburant.</li> <li>• Nettoyer le filtre à carburant.</li> <li>• Réglez la vis de réglage du carburateur sur la plage normale.</li> <li>• Nettoyer/sécher la bougie correctement (distance 0,6-0,7 mm).</li> <li>• Resserrer la bougie d'allumage.</li> </ul>
<b>Le moteur démarre mais s'arrête / est difficile à redémarrer.</b>	<ul style="list-style-type: none"> <li>• Carburant incorrect ou stagnant.</li> <li>• Vis de réglage du carburateur hors de la plage normale.</li> <li>• Le charbon s'accumule dans le silencieux, cylindre (orifice d'échappement).</li> <li>• Blocage de poussière dans le filtre à air.</li> <li>• Bloc de poussière sur les ailettes du cylindre, couvercle du ventilateur.</li> </ul>	<ul style="list-style-type: none"> <li>• Enlever et utiliser le bon carburant.</li> <li>• Réglez la vis de réglage du carburateur sur la plage normale.</li> <li>• Nettoyer immédiatement le silencieux.</li> <li>• Laver le filtre à air.</li> <li>• Nettoyer les ailettes du cylindre, le couvercle du ventilateur.</li> </ul>
<b>Le moteur démarre mais ne transmet pas le mouvement à l'outil de coupe</b>	<ul style="list-style-type: none"> <li>• Les transmissions carrées ou cannelées ne sont pas bien insérées l'une dans l'autre.</li> <li>• L'outil de coupe n'est pas installé correctement.</li> </ul>	<ul style="list-style-type: none"> <li>• Vérifier que les transmissions sont du même type et qu'elles sont correctement montées.</li> <li>• Vérifier que les accessoires sont correctement installés</li> </ul>



**NOTE:** Si vous ne parvenez pas à résoudre le problème, contactez le Service Technique Officiel.

## TRANSPORT ET STOCKAGE

- Laissez l'équipement refroidir complètement avant de le transporter ou de l'entreposer.
- Évitez un endroit exposé à la lumière du soleil lorsque vous placez la machine dans un véhicule. Si la machine est laissée dans un véhicule verrouillé pendant plusieurs heures, des températures élevées à l'intérieur du véhicule peuvent provoquer l'évaporation du carburant et une explosion possible.

- Pour éviter toute perte de carburant pendant le transport, le produit doit être fixé dans sa position normale de fonctionnement et le bouchon du réservoir fermé.
- Conservez toujours le produit dans un endroit propre, sûr et sec, à une température comprise entre 0° et 45°C.
- L'équipement n'est pas à l'épreuve des intempéries et ne doit pas être entreposé à la lumière directe du soleil, à des températures élevées ou dans des endroits humides.
- Ne jamais entreposer l'équipement dans des endroits où il y a des matériaux inflammables, des gaz ou des liquides combustibles, etc.
- Pour réduire les risques d'incendie, maintenez la machine propre en éliminant les traces de matière, d'huile et de graisse.
- En cas de stockage prolongé, entreposer la machine sans carburant. Les carburants stockés doivent être stabilisés à l'aide d'un stabilisateur.
- Rangez la machine hors de portée des enfants.

## ÉLIMINATION ET RECYCLAGE

Les produits usés sont potentiellement recyclables et ne doivent pas être jetés dans les déchets habituels. Aidez-nous à protéger l'environnement et à préserver les ressources naturelles. Éliminer l'appareil dans le respect de l'environnement. Ne le jetez pas avec les ordures ménagères. Ses composants en plastique et en métal peuvent être séparés et recyclés. Apportez cet appareil à un centre de recyclage agréé (point vert).

L'essence, les huiles usées, les mélanges d'huile/essence et les objets tachés d'essence (p. ex., chiffons) ne devraient pas être jetés dans les ordures, les eaux usées, la saleté, les rivières, les lacs ou la mer. Les articles tachés d'huile doivent être éliminés conformément à la réglementation locale : amenez-les dans un centre de recyclage.

Les matériaux utilisés dans l'emballage de la machine sont recyclables : veuillez les jeter dans le conteneur approprié.

## GARANTIE

GREENCUT garantit tous les produits GREENCUT pour une période de 24 mois (valable pour l'Europe). La garantie est soumise à la date d'achat en tenant compte de l'utilisation prévue du produit.

Comme condition soumise à la garantie, le reçu original doit être présenté en indiquant la date d'achat et sa description ainsi que l'outil défectueux.

La garantie ne couvre pas l'usure normale, en particulier sur les pales, les fixations de pales, les turbines, les sources de lumière, les courroies de ventilateur et de transmission, les roues, les filtres à air, les bougies d'allumage et les dommages causés par une mauvaise utilisation, en particulier le non-respect des instructions d'utilisation et d'entretien.

Dans le cas où des réparations ou des modifications ont été effectuées par le consommateur ou autrement qu'avec des pièces de rechange d'origine GREENCUT, la garantie sera annulée.

En cas de réclamation justifiée, nous sommes en droit, à notre discrétion, de réparer ou de remplacer gratuitement l'outil défectueux. Toute autre revendication au-delà de cette garantie n'est pas valable.

## DÉCLARATION DE CONFORMITÉ (CE)

Nous, PRAT INTERNATIONAL BRANDS S.L., propriétaire de la marque GREENCUT, dont le siège est situé Calle Blamquers, parcelle 7-8 (Polígono Industrial de Valls). 43800 - Valls, ESPAGNE, nous déclarons que le GREENCUT GGT650X avec le moteur de type UE e49\*2016/1628\*2018/989SHB1/P\*0005\*00, à partir du numéro de série de l'année 2020, est conforme aux exigences des directives applicables du Parlement européen et du Conseil :

- RÈGLEMENT (UE) 2016/1628 DU PARLEMENT EUROPÉEN ET DU CONSEIL du 14 septembre 2016 relatif aux exigences concernant les limites d'émission de gaz polluants et de particules polluantes et la réception des moteurs à combustion interne destinés aux engins mobiles non routiers, modifiant les règlements (UE) n° 1024/2012 et (UE) n° 167/2013 et modifiant et abrogeant la directive 97/68/CE
- Directive n° 1024/2012 et (UE) n° 167/2013, modifiant et abrogeant la directive 97/68/CE
- La directive 2006/42/CE du Parlement européen et du Conseil du 17 mai 2006 relative
- machines et modifiant la directive 95/16/CE
- Normes et directives EN ISO 22868:2011
- Normes et directives EN ISO 3744:2010
- Normes et directives EN ISO 11148-5:2011
- Normes et directives EN ISO 14982:2009
- Normes et directives : EN ISO 12100:2010
- Normes et directives : ISO 27145-13400 (basé sur le TPC/IP)/SAE J1939-73
- Normes et directives : ISO 27145-15765-4 (basé sur CAN)
- La directive 2004/108/CE du Parlement européen et du Conseil du 15 décembre 2004 relative à la
- le rapprochement des législations des États membres relatives à la compatibilité électromagnétique
- Directive 2000/14/CE du Parlement européen et du Conseil du 8 mai 2000 concernant le rapprochement des législations des États membres relatives aux émissions sonores dans l'environnement des matériels destinés à être utilisés à l'extérieur des bâtiments

Le produit livré coïncide avec l'échantillon qui a été soumis à l'examen de type CE.

Valls (ESPAGNE), 12 décembre 2020,



Albert Prat Asensio, PDG (Représentant autorisé et responsable de la documentation technique).

**GREENCUT**<sup>®</sup>



PRAT  
INTERNATIONAL  
BRANDS S.L.



## INDICE

<b>INTRODUZIONE</b>	<b>41</b>
<b>NORME E PRECAUZIONI DI SICUREZZA</b>	<b>41</b>
<b>ICONE DI AVVERTIMENTO</b>	<b>44</b>
<b>DESCRIZIONE DEL PRODOTTO</b>	<b>45</b>
<b>CONTENUTO DELLA SCATOLA</b>	<b>46</b>
<b>MONTAGGIO</b>	<b>47</b>
<b>USO DEL PRODOTTO</b>	<b>52</b>
<b>MANUTENZIONE</b>	<b>55</b>
<b>IDENTIFICAZIONE E SOLUZIONE DEI PROBLEMI</b>	<b>57</b>
<b>TRASPORTO E STOCCAGGIO</b>	<b>57</b>
<b>SMALTIMENTO E RICICLAGGIO</b>	<b>58</b>
<b>GARANZIA</b>	<b>58</b>
<b>DICHIARAZIONE DI CONFORMITÀ (CE)</b>	<b>59</b>

## INTRODUZIONE

Grazie per aver scelto questo prodotto GREENCUT. Siamo certi che apprezzerete la sua qualità e che soddisferete le vostre esigenze per un lungo periodo di tempo.

Ricorda che puoi contattare il nostro Servizio Tecnico Ufficiale per domande su montaggio, uso, manutenzione, identificazione e risoluzione dei problemi e per l'acquisto di ricambi e/o accessori.



**ATTENZIONE:** Leggere attentamente il presente manuale prima di utilizzare il prodotto. La mancata osservanza delle istruzioni per l'uso e delle avvertenze di sicurezza può causare danni all'utente e/o al prodotto stesso. Il produttore non è responsabile per incidenti e danni all'utente, a terzi e a oggetti derivanti dall'inosservanza del contenuto del presente manuale.

Questo prodotto non è destinato ad un uso professionale.

Conservare le presenti istruzioni per l'uso per riferimento futuro. Se vendete questo prodotto, ricordatevi di consegnare questo manuale al nuovo proprietario.

## NORME E PRECAUZIONI DI SICUREZZA

I seguenti simboli e parole chiave e il loro significato hanno lo scopo di spiegare i pericoli e le informazioni relative a questo prodotto.

SIMBOLO	PAROLA	SIGNIFICATO
	<b>ATTENZIONE</b>	Indica una situazione pericolosa nella quale si deve prestare speciale attenzione per evitare qualsiasi tipo di danno e/o malfunzionamento dell'apparato.
	<b>NOTA</b>	Fornisce informazione utile che può agevolare il lavoro.



**ATTENZIONE:** Leggere e comprendere tutte le avvertenze e le istruzioni di sicurezza prima di utilizzare questo prodotto. La mancata osservanza di questa precauzione può provocare scosse elettriche, incendi e/o lesioni gravi.

Tutta l'informazione inclusa in questo manuale è rilevante per la sua propria sicurezza e quella delle persone, animali e cose che si trovano intorno a lei. Se ha qualche dubbio rispetto all'informazione inclusa in questo manuale, si rivolga ad un professionista o si metta in contatto con il Servizio Tecnico Ufficiale.

La seguente informazione sui pericoli e precauzioni include le situazioni più probabili che possono originarsi durante l'uso di questa macchina. Consulti tutta la documentazione, l'imballaggio e le etichette del prodotto prima di utilizzarlo.

Se si trova in una situazione non descritta in questo manuale, utilizzi il buon senso per utilizzare la macchina nella forma più sicura possibile e, se vede pericolo, non utilizzi la macchina.

## UTENTI

- Questo prodotto è stato progettato per essere utilizzato da persone maggiorenni che hanno letto e compreso le presenti istruzioni. Non consentire l'uso del prodotto a minori o a persone che non comprendono le presenti istruzioni per l'uso.
- Prima di utilizzare questo prodotto, familiarizzare con esso. Assicurarsi di sapere dove si trovano tutti i comandi, i dispositivi di sicurezza e come devono essere utilizzati.
- Se sei un utente inesperto ti consigliamo di fare un lavoro semplice e, se possibile, in compagnia di una persona esperta.

## SICUREZZA PERSONALE

- Non forzare la macchina. Utilizzare il prodotto e gli accessori secondo le presenti istruzioni, tenendo conto delle condizioni e dei lavori da eseguire. L'utilizzo della macchina per scopi non previsti può causare situazioni pericolose.
- Prestare attenzione, osservare ciò che si sta facendo quando si utilizza la macchina.
- Non utilizzare la macchina quando si è stanchi o sotto l'effetto di droghe, alcol o farmaci.
- Evitare l'inalazione dei gas di scarico. Questa macchina produce gas pericolosi come il monossido di carbonio che possono causare vertigini, svenimenti o morte.
- Controllare che tutti i dispositivi di sicurezza siano installati e in buone condizioni. Non utilizzare la macchina se i suoi componenti sono danneggiati.
- Mantenere sempre un'adeguata poggiatesta e far funzionare la macchina solo quando si trova su una superficie piana, stabile e fissa.
- Tenere sempre la macchina per le maniglie con entrambe le mani. Si consiglia l'uso di un'imbracatura.
- Non avvicinare mai le dita o qualsiasi altra parte del corpo agli accessori di taglio della macchina.
- All'avvio della macchina, l'utensile da taglio non deve toccare oggetti o terra.
- Non toccare nessuno dei componenti del motore mentre la macchina è in funzione o subito dopo l'arresto a causa delle alte temperature raggiunte.
- Non azionare la macchina in condizioni di pioggia o di umidità estrema.
- Non lasciare l'unità incustodita durante il funzionamento.

## ABITI DA LAVORO

- Indossare in modo appropriato. Non indossare indumenti larghi o gioielli che potrebbero rimanere impigliati nelle parti in movimento. Si consiglia l'uso di: Protezione degli occhi (occhiali di sicurezza), protezione dell'udito, della testa, del viso, delle mani (guanti resistenti e antiscivolo) e dei piedi (scarpe antiscivolo).

## SICUREZZA NELL'AREA DI LAVORO

- Non utilizzare la macchina a temperature estreme e tenerla al riparo dall'umidità eccessiva.
- Non utilizzare la macchina in atmosfere esplosive in presenza di liquidi, gas e polveri infiammabili.
- Non mettere mai in funzione la macchina in un ambiente chiuso o in un involucro. I gas di scarico e i vapori di carburante contengono monossido di carbonio e sostanze chimiche pericolose.
- Mantenere l'area di lavoro pulita e ben illuminata. L'ingombro e l'oscurità possono causare incidenti.

- Rimuovere tutti gli oggetti dall'area di lavoro prima di avviare la macchina. La macchina può toccare e proiettare oggetti che si trovano in prossimità del prodotto, causando lesioni personali.
- Tenere lontani bambini, persone o animali durante il funzionamento della macchina.
- Quando il lavoro viene eseguito contemporaneamente da due o più persone, controllare sempre la posizione delle altre e mantenere una distanza sufficiente per garantire la sicurezza.
- Ricordare che l'operatore è responsabile dei pericoli e degli incidenti che possono derivare a terzi o a cose. Il produttore non è in alcun modo responsabile per danni causati da un uso improprio o non corretto di questa macchina.

## SICUREZZA NELL'USO DI COMBUSTIBILI

- Il carburante e l'olio sono pericolosi. Non inalare né ingerire. In caso di ingestione di carburante e/o olio, consultare immediatamente un medico. In caso di contatto con carburante o olio, pulirli immediatamente e abbondantemente con acqua e sapone; in caso di irritazione oculare o cutanea, consultare un medico al più presto.
- Non fare rifornimento in ambienti chiusi o scarsamente ventilati. Il combustibile e i vapori d'olio contengono sostanze chimiche pericolose.
- Il carburante e l'olio sono sostanze chimiche pericolose e altamente infiammabili. Non avvicinare fiamme, scintille o fonti di calore alla macchina. Non fumare durante il trasporto del carburante, il riempimento del serbatoio o durante i lavori. In caso di incendio, spegnere l'incendio con un estintore a polvere asciutta.
- Spegnere sempre il motore prima di fare rifornimento.
- Rifornire sempre in aree ben ventilate e mai con il motore acceso o caldo.
- Se si riscontra una perdita di carburante, non avviare o far funzionare il motore fino a quando la perdita non è stata riparata.
- Accertarsi che il tappo del serbatoio sia chiuso correttamente.
- Il carburante immagazzinato nel carburatore per lunghi periodi di tempo può causare un avviamento difficoltoso e aumentare le riparazioni e la manutenzione della macchina.
- Conservare sempre il carburante in contenitori approvati. Non utilizzare il carburante immagazzinato per più di 2 mesi, in quanto ciò renderà più difficile l'avviamento e produrrà prestazioni insoddisfacenti del motore.

## SICUREZZA NELLA MANUTENZIONE, TRASPORTO E STOCCAGGIO

- Controllare regolarmente la presenza di parti rotte o altre condizioni che possono influire sul corretto funzionamento della macchina.
- Sostituire immediatamente i pezzi usurati o danneggiati con pezzi di ricambio originali.
- Eseguire una regolare manutenzione della macchina. Non eseguire lavori di manutenzione o riparazione non descritti nelle presenti istruzioni per l'uso. Si raccomanda che la manutenzione e le riparazioni non descritte in questo manuale siano eseguite da un centro di assistenza ufficiale.
- Al termine dei lavori pulire sempre la macchina, in particolare il serbatoio del carburante, l'ambiente circostante e il filtro dell'aria, da polvere e sporcizia.
- Spegnere la macchina e scollegare la candela prima di eseguire qualsiasi operazione di regolazione, riempimento, sostituzione degli accessori, manutenzione, trasporto o stoccaggio.
- Tenere le maniglie della macchina asciutte e pulite.
- Se la macchina inizia a vibrare stranamente, spegnerla ed esaminarne la causa. Se non si vede il motivo, portare la macchina al Servizio Tecnico Ufficiale.
- Ridurre il regime motore allo spegnimento. Se il motore è dotato di una valvola di intercettazione del carburante, utilizzarlo a motore spento.
- Per evitare ustioni o incendi, lasciare raffreddare completamente l'apparecchiatura prima di trasportarla o riparla.
- Durante il trasporto del prodotto, accertarsi che il motore sia fermo e che la macchina sia ben fissata per evitare che si rovesci, si rovesci o si danneggi.
- L'apparecchiatura non è resistente alle intemperie e non deve essere conservata alla luce diretta del sole, a temperature ambiente elevate o in ambienti umidi o bagnati.
- Conservare il prodotto fuori dalla portata dei bambini.

## SERVIZIO

- Faccia esaminare periodicamente la sua macchina da un servizio di riparazione qualificato, usando solo pezzi di ricambio originali. Nel dubbio si ponga in contatto con il Servizio Tecnico Ufficiale.

## ICONE DI AVVERTIMENTO

Le icone sulle etichette di avvertenza che appaiono su questa macchina e/o nel manuale forniscono le informazioni necessarie per l'utilizzo sicuro di questa macchina.

	Attenzione, pericolo!		Non fumare e non lasciare fiamme vicino al carburante o alla macchina.
	Leggere attentamente il presente manuale prima di avviare la macchina.		Controllare che non vi siano perdite di carburante.
	Indossare un casco protettivo.		Le persone che non sono adeguatamente protette devono essere a distanza di sicurezza.
	Indossare protezioni per gli occhi e l'udito.		Tenere i bambini lontani dalla macchina.
	Indossare una maschera per proteggersi da polvere, vapore e altri gas tossici.		Pericolo di espulsione di materiali. Prestare attenzione agli oggetti che possono essere toccati e proiettati dalla macchina.
	Indossare guanti protettivi antiscivolo.		Pericolo! Risko di amputazione delle dita. Tenere le mani e i piedi lontani dall'utensile da taglio.
	Indossare protezioni per le gambe e stivali di sicurezza antiscivolo con protezioni in acciaio.		Prima di eseguire interventi di manutenzione o riparazione sulla macchina, spegnerla e scollegare la candela.
	Superficie molto calda! Non toccare a causa del rischio di ustioni.		Livello di potenza sonora garantito XX Lwa, dB(A).
	Pericolo, gas mortali! Non utilizzare la macchina in ambienti chiusi o scarsamente ventilati.		Smaltire l'apparecchio nel rispetto dell'ambiente. Non smaltire in contenitori per rifiuti domestici.
	Carburante infiammabile! Pericolo di incendio o esplosione.		Conforme alle direttive CE.

## DESCRIZIONE DEL PRODOTTO

### CONDIZIONI DI UTILIZZO

La decespugliatrice è destinata esclusivamente alla rasatura e allo sfalcio di erba e/o piccoli arbusti. Qualsiasi utilizzo diverso da quello sopra descritto può causare situazioni di pericolo e solleva il costruttore da ogni responsabilità.

### DESCRIZIONE DETTAGLIATA DEL PRODOTTO



1. Candela
2. Filtro aria
3. Maniglia di avviamento
4. Protettore serbatoio
5. Silenziatore Scarico
6. Serbatoio carburante
7. Innesco accelerazione

8. Pulsante di avvio
9. Blocco farfalla
10. Maniglie
11. Imbracatura
12. disco da 40 punti
13. Semi-automatico bobina
14. Rocchetto multifilettato

15. Widia Disco a 40 punti
16. Disco a 3 punti
17. Disco a 2 punti
18. Disco a 8 punti
19. Frantoio a disco a 3 punti
20. Distruggi disco a 2 punti

**i** **NOTA:** I prodotti inclusi in questo manuale possono variare nell'aspetto, inclusioni, descrizione e imballaggio da quelli mostrati o qui descritti.

## CARATTERISTICHE TECNICHE

GGT650X	
Motore	Benzina 2 tempi
Velocità massima	10.000rpm
Velocità relè	3.000rpm
Cilindrata	65cc
Potenza	4,9cv / 3,65Kw
Sistema di avviamento	Manuale Easy-start
Miscela carburante	Miscela di benzina 4% SP95 ott + olio sintetico (25:1)
Capacità di carburante	1L
Tipo carburatore	Tipo di membrana
Sistema di accensione	Magnete volano (CDI elettronico)
Filtro aria	Elemento doppio, installazione/disinstallazione rapida
Diametro delle barre	26mm
Spessore Bar	2mm
Diametro asta di trasmissione	8mm
Lunghezza barre (accessori)	800mm
Trasmissione della prima sezione dello stelo	9 scanalature su frizione/quadrato 7mm in unione
Trasmissione della seconda sezione dell'asta	Giunto a frizione quadrato da 7 mm/9 splines
Livello di potenza acustica	110 dB
Emissione di vibrazioni	2.32 / 2.78 m/s <sup>2</sup> ---> In attesa (anteriore / posteriore) 3.64 / 3.89 m/s <sup>2</sup> ---> In attesa (anteriore / posteriore)
Peso	12Kg



**NOTA:** GREENCUT si riserva il diritto di modificare le specifiche dell'apparato senza preavviso.

## CONTENUTO DELLA SCATOLA

- |                                  |                             |
|----------------------------------|-----------------------------|
| 1. Decespugliatore multifunzione | 6. Pentola di miscelazione  |
| 2. Accessori (vedi tabella)      | 7. Occhiali protettivi*     |
| 3. Ghette di protezione*         | 8. Chiave candela           |
| 4. Protettore dell'udito*        | 9. Chiave a brugola 4mm/5mm |
| 5. Guanti di protezione*         | 10. Manuale d'uso           |

\*Non sono incluse nel GGT650-1.

- Rimuovere il prodotto e gli accessori dalla confezione. Assicurarsi che tutti gli elementi siano presenti.
- Ispezionare il prodotto per assicurarsi che non sia stato rotto o danneggiato durante il trasporto.
- Non gettare il materiale di imballaggio fino a quando non si è ispezionato attentamente e utilizzato in modo soddisfacente il prodotto.



**ATTENZIONE:** In caso di parti mancanti o danneggiate, contattare il Servizio Tecnico Ufficiale. Non utilizzare questo prodotto senza aver sostituito il componente. L'uso di questo prodotto con parti danneggiate o mancanti può causare gravi lesioni all'operatore.

Modello/ Accessori	Bobina semiautomatica	Disco da 3 punte	Bobina multifilare	Disco da 2 punte	Disco da 8 punte	Disco da 40 punte	Disco Widia da 40 punte	Disco tritratore da 2 punte	Disco tritratore da 3 punte
GGT650X-1	X								
GGT650X-2	X	X							
GGT650X-5	X	X	X	X	X				
GGT650X-6	X	X	X	X	X	X			
GGT650X-7	X	X	X	X	X	X	X		
GGT650X-8	X	X	X	X	X	X	X	X	
GGT650X-9	X	X	X	X	X	X	X	X	X

## MONTAGGIO

### MONTAGGIO DELLA MANIGLIA

Posizionare la maniglia all'altezza desiderata e fissarla con i quattro bulloni.

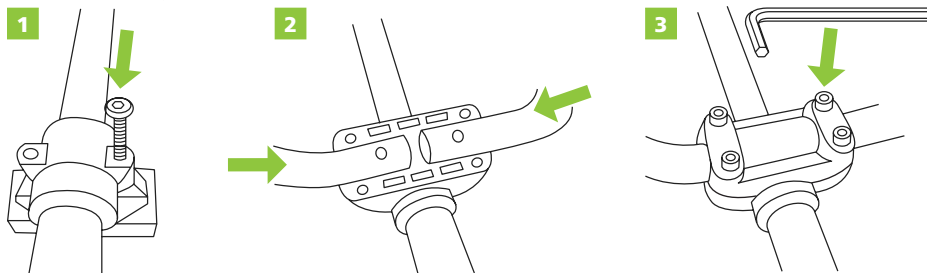

### MONTAGGIO DELLE BARRE

Passi da seguire:

1. Rilasciare la maniglia di bloccaggio (2) finché la barra degli accessori non scatta delicatamente in dentro.
2. Estrarre il perno di sicurezza (1) e spingere la barra nella giunzione fino a raggiungere la profondità massima. Assicurarsi che l'asta di trasmissione si inserisca correttamente nella trasmissione dell'albero della presa di forza.
3. Ruotare la barra degli accessori fino a quando il perno di sicurezza non scatta nella custodia della barra degli accessori.
4. Serrare la leva (2) fino a quando non si è verificato che la barra degli accessori sia fissata saldamente.

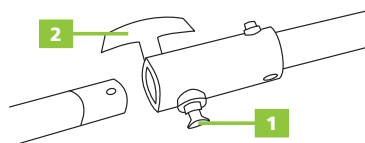

## MONTAGGIO DELLA PROTEZIONE DI SICUREZZA

1. Rimuovere i due bulloni e il deflettore con una chiave a brugola e metterli da parte.
2. Posizionare la protezione del deflettore sopra la testa dell'ingranaggio.
3. Fissare la protezione in posizione con i due bulloni precedentemente messi da parte, utilizzando la chiave a brugola.
4. Inserire la lama nella protezione della lama e fissarla con le due viti.

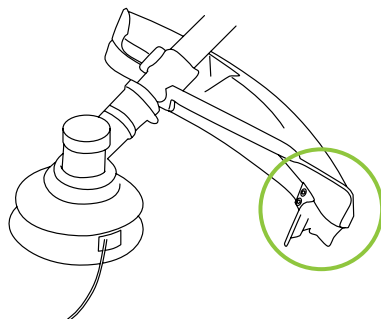
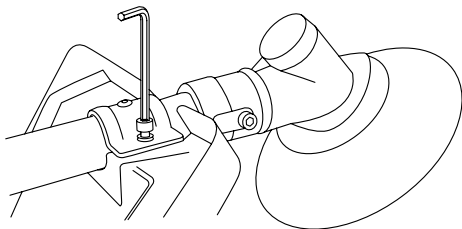





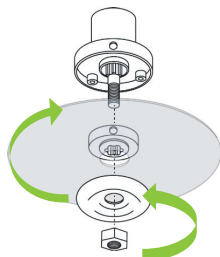

## INSTALLAZIONE DEL DISCO METALLICO

1. Posizionare la staffa interna sull'albero e ruotarla finché i fori dell'albero e della staffa non coincidono. Quando si abbinano, fissarli con l'aiuto della chiave a L in dotazione (1).
2. Posizionare la staffa esterna sull'albero, seguendo la staffa interna, rivolta verso la lama.
3. Posizionare il disco sul supporto esterno dell'albero in modo che il foro della lama corrisponda alla presa del supporto esterno.
4. Posizionare la rondella della tazza sulla staffa esterna e serrare il dado in senso antiorario.





**USO DI DISCHI METALLICI**

TIPI DI DISCHI		USO CONSIGLIATO
Disco a 2 punti		<ul style="list-style-type: none"> <li>• Decespugliatore denso e resistente.</li> </ul>
Trituratore a dischi a 2 punte		<ul style="list-style-type: none"> <li>• Schiaccia rovi ed erbacce.</li> </ul>
Disco a 3 punti		<ul style="list-style-type: none"> <li>• Falcia l'erba, l'erba robusta e la vegetazione non legnosa.</li> </ul>
Trituratore a dischi a 3 punte		<ul style="list-style-type: none"> <li>• Macina erba robusta e vegetazione non legnosa.</li> </ul>
Disco a 8 punti		<ul style="list-style-type: none"> <li>• Erbacce, cespugli e canneti.</li> </ul>
Disco da 40 punti		<ul style="list-style-type: none"> <li>• Taglia arbusti, alberi pregiati e canneti.</li> </ul>
Disco Widia 40 punti		<ul style="list-style-type: none"> <li>• Taglia arbusti e piccoli alberi.</li> </ul>

## INSTALLAZIONE DEL TRASPORTO MULTIFILETTATO

1. Posizionare la staffa interna sull'albero e ruotarla finché i fori dell'albero e della staffa non coincidono. Quando si abbinano, fissarli con l'aiuto della chiave a L in dotazione (1).
2. Posizionare la parte inferiore della bobina sul supporto interno situato sul fusto della testa.
3. Posizionare il dado e serrare in senso antiorario.
4. Posizionare la parte superiore della bobina sull'asse e girare in senso antiorario.

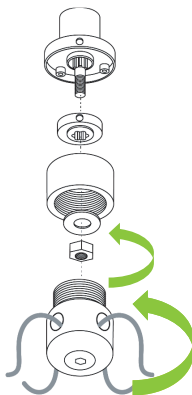

## CARICAMENTO BOBINA MULTIFILARE

1. Con la chiave a brugola, allentare la vite di bloccaggio (A) (in senso antiorario) in modo che le linee di taglio possano essere rimosse o inserite attraverso la testa di taglio.
2. Inserire 2 fili di nylon (B) lunghi circa 350 mm (14") attraverso la testa di taglio, in modo che la lunghezza del filo su ciascun lato della testa di taglio sia la stessa.
3. Serrare saldamente la testa del rasaerba e poi, con l'aiuto della chiave a brugola, serrare sufficientemente (in senso orario) la vite di fissaggio (A) in modo che i fili di nylon siano fissati saldamente.

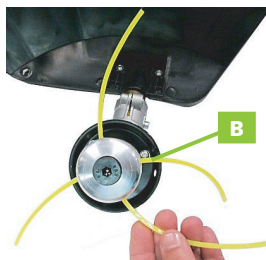
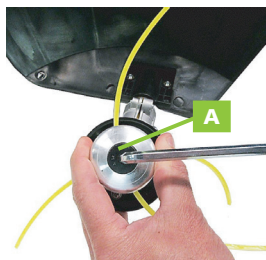

## UTILIZZO DI BOBINE MULTIFILO

- Utilizzare filo di nylon per tagliare erba, erba, erba, erbacce e piccole piante legnose.

## INSTALLAZIONE DELLA BOBINA SEMIAUTOMATICA

1. Posizionare la staffa interna sull'albero e ruotarla finché i fori dell'albero e della staffa non coincidono. Quando si abbinano, fissarli con l'aiuto della chiave a L in dotazione (1).
2. Avvitare manualmente la bobina semiautomatica sull'asse in senso antiorario.

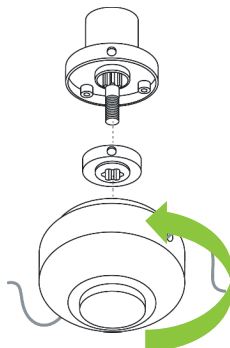

## CARICAMENTO SEMIAUTOMATICO DELLA BOBINA

1. Rimuovere il carrello tosaerba dall'albero motore ruotando in senso orario. Per evitare che l'albero motore ruoti insieme alla bobina, bloccarli fissando una chiave a L (fornita in dotazione) attraverso i fori (1).
2. Posizionare la testina di falciatura (A) su una superficie solida, quindi premere verso il basso e ruotare l'ammortizzatore (B) in senso orario verso destra fino a quando i fori della linea di falciatura (C) sono allineati e si può vedere attraverso la testa.
3. Inserire la nuova corda (D) attraverso la testina del rasaerba in modo che le lunghezze delle corde su ciascun lato della testina siano le stesse.
4. Tenere saldamente la testa del rasaerba, quindi ruotare l'ammortizzatore in senso orario per farlo rotolare nella linea di taglio. Arrestare l'avvolgimento quando vi sono circa 50 mm (2") di linea di taglio all'esterno della testa.
5. Installare il tosaerba



## UTILIZZO DI BOBINA SEMIAUTOMATICA

- Utilizzare filo di nylon per tagliare erba, erba, erba, erbacce e piccole piante legnose.

## USO DEL PRODOTTO

### ISTRUZIONI PER LA MISCELAZIONE

1. Mettere metà della benzina che si intende utilizzare in una bombola di combustibile.
2. Aggiungere l'olio sintetico per i motori a due tempi.
3. Chiudere il contenitore e agitarlo bene per miscelare la benzina con l'olio.
4. Aggiungere il resto della benzina e scuotere di nuovo il tamburo.
5. Mettere il coperchio della bombola del combustibile e pulire il combustibile versato.

### RIEMPIRE IL SERBATOIO DEL CARBURANTE

1. Posizionare la macchina su una superficie piana.
  2. Pulire lo sportellino del bocchettone di rifornimento del carburante da sporco o impurità.
  3. Togliere il tappo del serbatoio del carburante e riempirlo con una miscela nuova e pulita.
  4. Riposizionare il coperchio e serrarlo saldamente.
  5. Rimuovere eventuali residui di carburante prima di riavviare la macchina.
- Non utilizzare sostituti del carburante nel motore, come etanolo o metanolo; l'uso di tale carburante causerà danni e annullerà qualsiasi garanzia applicabile.
  - I motori a due tempi devono essere usati con un rapporto di miscela carburante 25:1.
  - È normale che un motore nuovo emetta fumo durante le prime 5 ore di funzionamento.
  - Mescolare solo il carburante necessario. Non conservare il carburante per più di 30 giorni.
  - Usare solo benzina nuova senza piombo 95.
  - Non utilizzare mai carburante vecchio o contaminato per miscelarlo con l'olio per 2 tempi.
  - Non riempire eccessivamente il serbatoio del carburante e non lasciare penetrare sporcizia o acqua.

## IL MOTORE

### POSIZIONI DI CONTROLLO (MOTORE FREDDO)

1. Adescare il motore premendo quattro o cinque volte la pompa di adescamento del carburatore. Dovresti vedere il carburante all'interno della pompa di adescamento.
2. Far scorrere il pulsante di avvio in posizione "I" (Start).
3. Regolare il grilletto dell'acceleratore al minimo:
  - Tenere premuto il blocco del grilletto.
  - Tirare e tenere premuto il grilletto dell'acceleratore.
  - Premere il blocco dell'acceleratore.
  - Mentre si preme il pulsante di blocco dell'acceleratore, rilasciare il grilletto e la leva di rilascio dell'acceleratore.
  - Rilasciare il blocco dell'acceleratore.

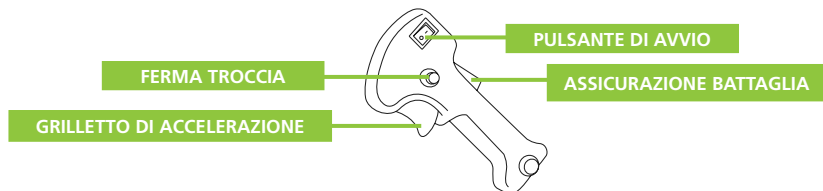

- i** **NOTA:** L'avviamento del motore è controllato da un interruttore a due posizioni (START-STOP) installato al centro della farfalla, normalmente contrassegnato con "I" per (START) e "O" per (STOP).

4. Estendere il motore spostando la leva di avviamento e portandola in posizione "chiusa" (I⇄).

### **POSICIONES DE CONTROL (MOTOR CALIENTE)**

1. Far scorrere il pulsante di avviamento nella posizione "I" (Avvio).
2. Portare la leva dell'acceleratore in posizione "aperta" (I⇄).

### **AVVIAMENTO DEL MOTORE**



**ATTENZIONE:** Durante l'avviamento del motore, assicurarsi che l'attrezzo di taglio non si trovi vicino ad altre persone, animali o oggetti. Questo dispositivo di taglio può ruotare durante la messa in funzione.

1. Posizionare l'utensile saldamente a terra, assicurandosi che sia stabile e che l'attrezzo di taglio non si trovi vicino a persone o oggetti. Tenere la maniglia esterna del tubo con la mano sinistra e afferrare la fune di avviamento con la mano destra.



**ATTENZIONE:** L'avviamento autoavvolgente può subire danni se utilizzato in modo improprio.

- Non tirare mai l'avviatore fino al limite.
  - Avvolgere sempre la fune di avviamento lentamente.
2. Tirare lentamente la fune di avviamento fino a sentire il motore innestarsi.
  3. Tirare rapidamente la fune di avviamento per avviare il motore.

### **QUANDO IL MOTORE SI AVVIA**

Aprire lo starter abbassando la leva (I⇄). L'utensile da taglio si innesta e ruota quando il motore viene accelerato.

Se il motore non continua a funzionare, ripetere le procedure di avviamento (per motori freddi o caldi).

Quando il motore si avvia, eliminare il carburante in eccesso dal serbatoio di combustione accelerando più volte il motore con il grilletto dell'acceleratore (utilizzando il grilletto dell'acceleratore si disattiva automaticamente il minimo).

### **SE IL MOTORE NON SI AVVIA**

Ripetere le procedure di avviamento appropriate per il motore "caldo" o "freddo". Se il motore ancora non si avvia dopo diversi tentativi, è probabile che sia annegato. Seguire la procedura riportata di seguito.

### **AVVIAMENTO DI UN MOTORE ANNEGATO**

1. Scollegare il cavo della candela e rimuovere la candela con la chiave (in senso antiorario). Se la candela è sporca o impregnata di carburante, pulirla o sostituirla.
2. Aprire l'acceleratore e premere con forza il grilletto con la mano sinistra. Tirare rapidamente la fune di avviamento con la mano destra per rimuovere il combustibile in eccesso dalla camera di combustione.



**ATTENZIONE:** Un montaggio errato della candela di accensione può danneggiare gravemente il motore.

3. Sostituire la candela e serrare saldamente. Se si dispone di una chiave dinamometrica, ruotare la candela di accensione su 16,7-18,6 Nm.
4. Ripetere la procedura di avviamento per il "motore" caldo.
5. Se il motore non si avvia ancora, fare riferimento allo schema di risoluzione dei problemi riportato alla fine di questo manuale.

## SPEGNERE IL MOTORE



**ATTENZIONE:** L'utensile da taglio può continuare a ruotare anche dopo aver spento il motore.

1. Raffreddare il motore lasciandolo girare al minimo per 2-3 minuti.
2. Seguire il pulsante di avvio fino alla posizione Stop o 0.

## REGOLAZIONE DEL CARBURATORE



**ATTENZIONE:** L'utensile da taglio non deve mai ruotare con il motore al minimo.

Quando si rilascia il grilletto dell'acceleratore, il motore deve tornare al minimo. Il minimo può essere regolato e deve essere sufficientemente basso da consentire alla frizione di disinnestare la catena quando si rilascia il grilletto.

## CONTROLLO E REGOLAZIONE DEL MINIMO

1. Far girare il motore al minimo per 2 o 3 minuti o fino a quando il motore non si riscalda.
2. Se la lama ruota al minimo, ridurre il minimo ruotando la vite di regolazione del carburatore in senso antiorario.



**NOTA:** Se si dispone di un contagiri, utilizzarlo per regolare il minimo. Il minimo standard è: 3000+/-200 giri/min.

3. Se il motore è strozzato e non funziona o il motore non accelera normalmente, aumentare il minimo ruotando la vite di regolazione (2) in senso orario.



**NOTA:** La miscela non può essere regolata nel carburatore.



## UTILIZZO DELLA LAMA METALLICA

- Eseguire sempre il taglio da destra a sinistra.
- Una lama metallica taglia meglio se tenuta ad una distanza di 1/3 dal bordo. Utilizzare quest'area per tagliare arbusti ed erbe infestanti. Per lo sfalcio dell'erba fresca è possibile avvicinarsi fino a 2/3 della punta della lama.
- Regolare la velocità del motore in funzione dell'oggetto da tagliare. Tagliare l'erba fresca a velocità media e le erbe infestanti e gli arbusti ad alta velocità.



**NOTA:** La bassa velocità di rotazione facilita l'usura di erba, rami o erbe infestanti che rimangono intrappolati nella lama, nonché dell'albero e della frizione.

## UTILIZZO DI BOBINA SEMIAUTOMATICA

- Il filo in nylon consuma più energia. Si noti che la velocità di rotazione del motore in funzione sarà superiore del 50% rispetto a quando si utilizza una lama metallica.
- La taglierina in nylon taglia l'erba con la stessa potenza di rotazione del cavo. Se si tenta di tagliare l'erba lungo la lunghezza del cavo in un solo passaggio, la velocità di rotazione diminuisce a causa della resistenza e non sarà in grado di effettuare un buon taglio. In caso di aumento della resistenza, allontanare rapidamente la falciatrice in nylon dall'erba, aumentare la velocità di rotazione e tagliare piccole quantità di erba in un'unica passata.
- Se si tenta di falciare l'erba girando la falciatrice da sinistra a destra in direzione opposta, l'erba falciata si allontana dal corpo per evitare di sporcare i vestiti.

## MANUTENZIONE

Una buona manutenzione prolunga la vita utile della macchina. Un uso prolungato o costante può richiedere una manutenzione più intensa per il corretto funzionamento della macchina.



**ATTENZIONE:** Accertarsi che il motore sia completamente spento prima di eseguire qualsiasi operazione di manutenzione o riparazione. Ciò eliminerà qualsiasi rischio potenziale.

### MANUTENZIONE PERIODICA

MANUTENZIONE	OGNI USO	OGNI MESE O 15H USO	OGNI 3 MESI O 30H USO	OGNI 6 MESI O 60H USO	OGNI 12 MESI O 100H USO
Controllare che non vi siano bulloni/dadi allentati	Controllare				
Serrare tutti i bulloni e i dadi			Eseguire	Sostituire	
Tazza filtro carburante (se in dotazione)	Controllare				
Filtro aria	Controllare		Pulire/Sostituire se necessario		
Filtro carburante (se in dotazione)			Controllare	Sostituire	
Candela			Controllare	Sostituire	
Pulizia/spurgo del serbatoio del carburante			Eseguire	Sostituire	
Tubo carburante	Controllare		Pulire/Sostituire se necessario		
Lame/Catena (parti con lame)/Solo catena	Controllare		Pulire/Sostituire se necessario		
Regolazione del minimo					Regolare
Regolazione motore			Controllare		
Pulizia della camera di combustione			Controllare	Sostituire	
Accessori per ingrassatori (se del caso)				Grasso	



**NOTA:** In condizioni difficili, quali temperature di esercizio elevate, carichi superiori al normale e polvere, gli intervalli di manutenzione devono essere ridotti.

**ATTENZIONE**

- Mantenere la macchina pulita
- Prima di eseguire qualsiasi operazione di manutenzione, riparazione o pulizia sulla macchina, accertarsi che il motore e l'utensile da taglio siano fermi. Scollegare il cavo della candela prima di eseguire qualsiasi operazione di riparazione o manutenzione.
- Non avviare mai il motore senza marmitta o con marmitta danneggiata. Assicurarsi che il silenziatore sia ben stretto e in buone condizioni.
- Pulire le custodie della macchina con un panno inumidito d'acqua. Non utilizzare mai benzina, solventi, detersivi o altri liquidi per pulire la macchina.
- L'affilatura della lama deve essere effettuata dal Servizio Tecnico Ufficiale. Non affilare la lama.
- Non eseguire lavori di manutenzione o riparazione non descritti nelle istruzioni per l'uso. Se non si dispone degli strumenti o dell'esperienza necessari, contattare l'assistenza tecnica Greencut.
- L'utilizzo della macchina in un anno non deve superare le 260 ore.
- Il tempo massimo di funzionamento continuo della macchina senza raffreddamento è di 2 ore, a condizione che il livello dell'olio sia pieno e che non si riscontrino sovra-utilizzi dell'olio o altri problemi.

**PULITORE ARIA**

**ATTENZIONE:** Controllare e pulire il filtro dell'aria. Se si notano danni o modifiche al filtro, sostituirlo con uno nuovo.

Per pulire il filtro:

1. Rimuovere la cuffia dello starter, facendo leva nella parte inferiore.
2. Rimuovere il filtro.
3. Pulire il filtro con acqua saponata
4. Sciacquare il filtro con abbondante acqua pulita
5. Aggiungere qualche goccia d'olio all'interno.
6. Sostituire il filtro

**FILTRO DEL CARBURANTE**

Il filtro del serbatoio del carburante si trova all'estremità del tubo di aspirazione del carburante e può essere rimosso con l'aiuto di un filo gancio.

- Controllare regolarmente il filtro del carburante.
- Evitare che lo sporco penetri nel serbatoio del carburante per evitare che il filtro si sporchi.

**CANDELA**

Tenere la candela e i collegamenti ben saldi e puliti.

Togliere e pulire la candela ogni 10/15 ore di funzionamento della macchina. Pulire accuratamente le parti esterne e applicare un leggero strato d'olio su tutte le superfici metalliche. Regolare la distanza tra gli elettrodi della candela su 0,6 e 0,7 mm.

Se necessario, sostituire la candela.

1. Togliere la candela e introdurre circa 3 ml di olio nel cilindro attraverso il foro della candela. Estrarre lentamente l'avviamento autoavvolgente 2 o 3 volte in modo che l'olio copra uniformemente l'interno del motore. Sostituire la candela.
2. Prima di riporre la macchina, riparare o sostituire le parti usurate o danneggiate. Accertarsi che le coperture protettive siano posizionate correttamente.
3. Soffiare polvere o detriti dall'elemento filtrante dell'aria utilizzando aria compressa, se disponibile.
4. Conservare l'apparecchio in un luogo pulito, asciutto e privo di polvere.



**LAMA**

Le lame devono essere controllate regolarmente. L'uso di lame smussate riduce le prestazioni di lavoro e danneggia la macchina.

Affilare ogni estremità della lama e assicurarsi che l'angolo inferiore è arrotondato.

Non raffreddare la lama con acqua perché potrebbe rompersi.

**SCATOLA INGRANAGGI**

Ingrassare il riduttore ogni 25 ore di utilizzo. Rimuovere i pattini di taglio per rimuovere il grasso accumulato.

**IDENTIFICAZIONE E SOLUZIONE DEI PROBLEMI**

La tabella include alcuni dei problemi più comuni, le loro cause e i rimedi.

PROBLEMA	POSSIBILE CAUSA	SOLUZIONE
<b>Accensione non riuscita</b>	<ul style="list-style-type: none"> <li>• Carburante errato.</li> <li>• Il filtro del carburante è ostruito.</li> <li>• Vite di regolazione del carburatore fuori gamma normale.</li> <li>• La candela è sporca / lo spazio tra gli elettrodi non è corretto.</li> <li>• Candela scollegata.</li> </ul>	<ul style="list-style-type: none"> <li>• Rimuovere e utilizzare il carburante corretto.</li> <li>• Pulire il filtro del carburante.</li> <li>• Regolare la vite di regolazione del carburatore al valore normale.</li> <li>• Pulire/asciugare correttamente la candela (distanza 0,6-0,7 mm).</li> <li>• Serrare nuovamente la candela di accensione.</li> </ul>
<b>Il motore si avvia ma si spegne / è difficile riavviarlo</b>	<ul style="list-style-type: none"> <li>• Carburante non corretto o stagnante.</li> <li>• Vite di regolazione del carburatore fuori gamma normale.</li> <li>• Il carbone si accumula nella marmitta, nel cilindro (attacco di scarico).</li> <li>• Blocco polvere nel filtro dell'aria.</li> <li>• Blocco polvere su alette cilindro, coperchio ventola.</li> </ul>	<ul style="list-style-type: none"> <li>• Rimuovere e utilizzare il carburante corretto.</li> <li>• Regolare la vite di regolazione del carburatore al valore normale.</li> <li>• Pulire immediatamente il silenziatore.</li> <li>• Lavare il filtro dell'aria.</li> <li>• Pulire le alette del cilindro, il coperchio della ventola.</li> </ul>
<b>Il motore si avvia ma non trasmette il movimento all'utensile da taglio</b>	<ul style="list-style-type: none"> <li>• Le trasmissioni quadrate o striate non sono ben inserite l'una nell'altra.</li> <li>• L'utensile da taglio non è installato correttamente.</li> </ul>	<ul style="list-style-type: none"> <li>• Controllare che le trasmissioni siano dello stesso tipo e correttamente montate.</li> <li>• Controllare che gli accessori siano installati correttamente.</li> </ul>



**NOTA:** Se non si riesce a risolvere il problema, contattare il Servizio Tecnico Ufficiale.

**TRASPORTO E STOCCAGGIO**

- Lasciare raffreddare completamente l'apparecchiatura prima di trasportarla o riporla.
- Evitare di esporre la macchina alla luce del sole quando la si colloca in un veicolo. Se la macchina viene lasciata in un veicolo bloccato per molte ore, le alte temperature all'interno del veicolo possono causare l'evaporazione del carburante e un'eventuale esplosione.

- Per evitare perdite di carburante durante il trasporto, il prodotto deve essere fissato nella sua posizione normale di funzionamento e con il tappo del carburante chiuso.
- Conservare sempre il prodotto in un luogo pulito, sicuro e asciutto con temperature comprese tra 0° e 45°C.
- L'attrezzatura non è resistente alle intemperie e non deve essere conservata alla luce diretta del sole, a temperature elevate o in luoghi umidi.
- Non conservare mai l'apparecchiatura in luoghi in cui siano presenti materiali infiammabili, gas o liquidi combustibili, ecc.
- Per ridurre il rischio di incendio, tenere pulita la macchina rimuovendo le tracce di materiale, olio e grasso.
- Per lunghi periodi di stoccaggio, conservare la macchina senza carburante. I combustibili stoccati devono essere stabilizzati con uno stabilizzatore.
- Conservare l'apparecchio fuori della portata dei bambini.

## SMALTIMENTO E RICICLAGGIO

I prodotti usurati sono potenzialmente riciclabili e non devono essere gettati nella spazzatura abituale. Ci aiuti a proteggere l'ambiente e a preservare le risorse naturali. Si sbarazzi dell'apparato in maniera ecologica. Non lo getti nei rifiuti domestici. I suoi componenti in plastica e di metallo possono essere separati e riciclati. Porti questo dispositivo in un centro di riciclaggio omologato (punto verde).

La benzina, olii utilizzati, miscele di olio/benzina, così come gli oggetti macchiati di benzina (ex: stracci) non devono essere gettati nella spazzatura abituale, nelle tuberie, nella terra, nei fiumi, nei laghi o nel mare. Gli oggetti macchiati con olio devono essere eliminati in modo conforme alle norme locali: lo porti presso un centro di riciclaggio.

I materiali utilizzati per l'imballaggio della macchina sono riciclabili: per favore, li depositi nel contenitore adeguato.

## GARANZIA

GREENCUT garantisce tutti i prodotti GREENCUT per un periodo di 24 mesi (valido per l'Europa). La garanzia è soggetta alla data di acquisto che tiene conto dell'uso previsto del prodotto.

Come condizione soggetta a garanzia, deve essere presentata la ricevuta originale indicante la data di acquisto e la sua descrizione, nonché l'utensile difettoso.

La garanzia non copre la normale usura, in particolare di pale, elementi di fissaggio delle pale, turbine, sorgenti luminose, ventilatori e cinghie di trasmissione, giranti, filtri dell'aria, candele e danni causati da un uso improprio, in particolare l'inosservanza delle istruzioni per l'uso e la manutenzione.

In caso di riparazioni o modifiche effettuate dal consumatore o con ricambi originali GREENCUT diversi da quelli originali, la garanzia decade.

In caso di richiesta di garanzia giustificata, abbiamo il diritto, a nostra discrezione, di riparare o sostituire gratuitamente l'utensile difettoso. Altre rivendicazioni al di fuori della presente garanzia non sono valide.

## DICHIARAZIONE DI CONFORMITÀ (CE)

Noi, PRAT INTERNATIONAL BRANDS S.L., proprietaria del marchio GREENCUT, con sede in Calle Blamquers, Plot 7-8 (Polígono Industrial de Valls). 43800 - Valls, SPAGNA, dichiariamo che il GGT650X GREENCUT GGT650X con motore EU tipo e49\*2016/1628\*2018/9895HB1/P\*0005\*00, a partire dal numero di serie dell'anno 2020, è conforme ai requisiti delle Direttive del Parlamento Europeo e del Consiglio applicabili:

- REGOLAMENTO (UE) 2016/1628 DEL PARLAMENTO EUROPEO E DEL CONSIGLIO del 14 settembre 2016 relativo ai requisiti concernenti i limiti di emissione di inquinanti gassosi e particolato inquinante e all'omologazione dei motori a combustione interna destinati all'installazione su macchine mobili non stradali e che modifica i regolamenti (UE) n. 1024/2012 e (UE) n. 167/2013 e che modifica e abroga la direttiva 97/68/CE
- Direttiva n. 1024/2012 e (UE) n. 167/2013, che modifica e abroga la direttiva 97/68/CE
- Direttiva 2006/42/CE del Parlamento europeo e del Consiglio, del 17 maggio 2006, relativa a macchine e che modifica la direttiva 95/16/CE
- Norme e direttive EN ISO 22868:2011
- Norme e direttive EN ISO 3744:2010
- Norme e direttive EN ISO 11148-5:2011
- Norme e direttive EN ISO 14982:2009
- Norme e direttive: EN ISO 12100:2010
- Norme e direttive: ISO 27145-13400 (basato su TPC/IP)/SAE J1939-73
- Norme e direttive: ISO 27145-15765-4 (basato su CAN)
- Direttiva 2004/108/CE del Parlamento europeo e del Consiglio, del 15 dicembre 2004, relativa alla avvicinamento delle legislazioni degli Stati membri relative alla compatibilità elettromagnetica
- Direttiva 2000/14/CE del Parlamento europeo e del Consiglio, dell'8 maggio 2000, sul avvicinamento delle legislazioni degli Stati membri concernenti l'emissione acustica ambientale delle macchine ed attrezzature destinate a funzionare all'aperto.

Il prodotto consegnato corrisponde al modello che fu sottoposto all'esame CE del tipo.

Valls (SPAGNA), 12 dicembre 2020,



Alberto Prat Asensio, CEO (Rappresentante autorizzato e responsabile della documentazione tecnica).

**GREENCUT®**

 PRAT  
INTERNATIONAL  
BRANDS S.L.

## INDEX

<b>INTRODUCTION</b>	<b>60</b>
<b>SAFETY RULES AND PRECAUTIONS</b>	<b>60</b>
<b>WARNING ICONS</b>	<b>63</b>
<b>PRODUCT DESCRIPTION</b>	<b>64</b>
<b>BOX CONTENTS</b>	<b>65</b>
<b>ASSEMBLY</b>	<b>66</b>
<b>PRODUCT USE</b>	<b>71</b>
<b>MAINTENANCE</b>	<b>74</b>
<b>TROUBLESHOOTING</b>	<b>76</b>
<b>TRANSPORTATION AND STORAGE</b>	<b>76</b>
<b>RECYCLING AND DISPOSING</b>	<b>77</b>
<b>GUARANTEE</b>	<b>77</b>
<b>DECLARATION OF CONFORMITY (CE)</b>	<b>78</b>

## INTRODUCTION

Thank you for choosing this GREENCUT product. We are confident that you will appreciate its quality and meet your needs for a long period of time.

Remember that you can contact our Official Technical Service for questions about assembly, use, maintenance, identification and troubleshooting and for the purchase of spare parts and/or accessories.



**ATTENTION:** Please read this manual carefully before using the product. Failure to comply with the operating instructions and safety warnings may result in damage to the user and/or the product itself. The manufacturer is not responsible for accidents and damage to the user, third parties and objects resulting from ignoring the contents of this manual.

This product is not intended for professional use.

Keep this instruction manual for future reference. If you sell this product, remember to give this manual to the new owner.

## SAFETY RULES AND PRECAUTIONS

The following symbols and signal words and their meanings are intended to explain the hazards and information related to this product.

<b>SYMBOL</b>	<b>WORD</b>	<b>MEANING</b>
	<b>ATTENTION</b>	It indicates a dangerous situation where you need to pay full attention to avoid any kind of personal injuries or damage to the device.
	<b>NOTE</b>	It indicates useful information which can facilitate your task.



**ATTENTION:** Read and understand all warnings and safety instructions before using this product. Failure to do so may result in electric shock, fire and/or serious injury.

All information included in this manual is relevant to your own safety and that of your environment. If you have any questions about the information included in this manual, consult a professional or contact the Authorised Service Centre.

The following information on hazards and precautions includes the most probable situations that may arise during the use of this machine.

Check all the documentation, packaging and product labels before using it. If you encounter a situation not described in this manual use common sense to use the machine as safely as possible and, if you see any danger, do not use the machine.

## USERS

- This product has been designed to be handled by users of legal age who have read and understood these instructions. Do not allow underage persons or persons who do not understand these instructions to use the product.
- Before using this product, familiarize yourself with it. Make sure you know where all the controls are, the safety devices and how they should be used.
- If you are an inexperienced user we recommend that you practice doing simple work and, if possible, in the company of an experienced person.

## PERSONAL SAFETY

- Do not force this machine. Use this machine, accessories, tools, etc. in accordance with these instructions taking into account the conditions and work to be performed. Using this machine for other than its intended purpose may cause a hazardous situation.
- Be alert, watch what you are doing when operating this machine.
- Do not use this machine when you are tired or under the influence of drugs, alcohol, or medication.
- Avoid inhalation of exhaust gases. This machine produces dangerous gases such as carbon monoxide that can cause dizziness, fainting or death.
- Check that all safety features are installed and in good condition. Do not use this machine if any of its components are damaged.
- Always maintain proper foot support and operate the machine only when it is on a fixed, stable, level surface. Sliding or unstable surfaces can cause a loss of balance or control of the machine.
- Always hold the machine by the handles with both hands. We recommend the use of a harness.
- Never place your fingers or any other part of your body near the cutting accessories of the machine.
- When starting up the machine, the cutting tool must not touch any objects or the ground.
- Do not touch any of the engine components while the machine is running or just after it has stopped due to the high temperatures it reaches.
- Do not operate the machine in rainy or extremely humid conditions.
- Do not leave this machine unattended during operation.

## WORK CLOTHES

- Dress appropriately. Do not wear loose clothing or jewelry that may get caught in moving parts. We recommend the use of: Eye protection (safety goggles), hearing protection, head, face, hand (resistant, non-slip gloves) and foot (non-slip shoes) protection.

## WORK AREA SAFETY

- Do not use the machine at extreme temperatures and keep it away from excessive moisture.
- Do not use this machine in explosive atmospheres in the presence of flammable liquids, gases and dust.
- Never start the machine in a closed room or enclosure. Exhaust gases and fuel vapors contain carbon monoxide and hazardous chemicals.

- Keep the work area clean and well lit. Cluttered, dark areas can cause accidents.
- Remove all objects from the work area before starting this machine. Objects in the vicinity of the product may be touched and projected by the machine causing personal injury.
- Keep children, people or animals away while operating this machine.
- When the work is done simultaneously by two or more people, always check the location of the others and keep a sufficient distance to ensure safety.
- Remember that the machine operator is responsible for hazards and accidents caused to other people or things. The manufacturer is in no way liable for damage caused by improper or incorrect use of this machine.

## **FUEL SAFETY**

- Fuel and oil are dangerous. Do not inhale or ingest. If you swallow fuel and/or oil, seek medical advice promptly. If it comes into contact with fuel or oil, clean with plenty of soap and water immediately. If irritated eyes or skin are present, consult a doctor as soon as possible.
- Do not refuel in enclosed or poorly ventilated areas. Fuel and oil vapors contain dangerous chemicals.
- Fuel and oil are dangerous and highly flammable chemicals. Do not bring flames, sparks or heat sources close to the machine. Do not smoke while transporting fuel, filling the tank or while working. In case of fire, extinguish the fire with a dry powder extinguisher.
- Always turn off the engine before refuelling.
- Always refuel in well-ventilated areas and never with the engine running, or hot.
- If a fuel leak is found, do not start or run the engine until the leak has been repaired.
- Make sure the fuel cap is properly closed.
- Fuel stored in the carburetor for long periods of time can cause a hard start and increase repairs and maintenance of the machine.
- Always store fuel in approved containers. Do not use stored fuel for more than 2 months, it will make starting more difficult and produce unsatisfactory engine performance.

## **MAINTENANCE, TRANSPORTATION AND STORAGE SAFETY**

- Check regularly for broken parts or other conditions that may affect the correct operation of the machine.
- Only replace worn or damaged parts immediately with original spare parts.
- Carry out regular maintenance on the machine. Do not attempt any maintenance or repair work not described in this instruction manual. We recommend that maintenance and repairs not described in this manual be performed by an Official Service Facility.
- Always clean the machine, especially the fuel tank, its surroundings and the air filter, of dust and dirt after finishing work.
- Turn off the machine and disconnect the spark plug before making any adjustments, filling up, changing accessories, servicing, transporting or storing this machine.
- Keep the handles of this machine dry and clean.
- If the machine starts to vibrate strangely, turn it off and examine it for the cause. If you do not see the reason, take your machine to the Official Technical Service.
- Reduce the engine speed when turning off the engine. If the engine is equipped with a fuel shut-off valve, use it when the engine has stopped.
- To prevent burns or fire, allow the equipment to cool completely before transporting or storing.
- When transporting the product, ensure that the engine is stopped and that the machine is properly secured to prevent it from tipping over, spilling fuel or becoming damaged.
- The equipment is not weatherproof, and should not be stored in direct sunlight, high ambient temperatures, or in damp or wet locations.
- Store the product out of the reach of children.

## SERVICE

- Have the product checked regularly by a qualified technician and use only original replacement parts. If you have any questions, please contact the Official Technical Service.

## WARNING ICONS

The warning icons on labels in this machine and/or in the manual indicate the necessary information for the safe use of this machine.



Attention, danger!



Read this manual carefully before starting the machine.



Wear a safety helmet.



Wear eye and hearing protection.



Wear a mask to protect yourself from dust, steam, and other toxic gases.



Wear non-slip safety gloves.



Wear leg protection and non-slip safety boots with steel guards.



Very hot surface! Do not touch due to risk of burns.



Danger, deadly gases! Do not use this machine in enclosed or poorly ventilated areas.



Flammable fuel! Flammable fuel! Risk of fire or explosion.



Do not smoke or allow flames near the fuel or machine.



Check for fuel leaks.



People who are not properly protected should be within safe distance.



Keep children away from the machine.



Danger of ejection of materials. Be careful with objects that may be touched and projected by the machine.



Danger! Risk of finger amputation. Keep your hands and feet away from the cutting tool.



Before servicing or repairing the machine, switch the machine off and disconnect the spark plug.



Guaranteed sound power level XX Lwa, dB(A).



Dispose of your device in an environmentally friendly manner. Do not dispose of in household waste containers.



Complies with CE directives.

## PRODUCT DESCRIPTION

### CONDITIONS OF USE

The brushcutter is only intended for trimming and clearing grass and/or small shrubs. Any use other than that described above may cause dangerous situations and exempts the manufacturer from any liability.

### DETAILED DESCRIPTION OF THE PRODUCT



1. Spark plug
2. Air filter
3. Starter handle
4. Tank protector
5. Silencer Exhaust
6. Fuel tank
7. Acceleration trigger

8. Start button
9. Throttle lock
10. Handles
11. Harness
12. 40 point disc
13. Semi-automatic reel
14. Multi-threaded spool

15. Widia 40 point disc
16. 3-point disc
17. 2-point disc
18. 8-point disc
19. 3-point disc crusher
20. 2-point disc shredder



**NOTE:** The products detailed in this manual may vary in appearance, inclusions, description and packaging as shown or described here.



## TECHNICAL DATA

GGT650X	
Engine	2-stroke petrol
Maximum speed	10.000rpm
Relay speed	3.000rpm
Cylinder capacity	65cc
Maximum power	4,9cv / 3,65Kw
Start-up	Manual Easy-start
Fuel Blend	4% petrol mixture SP95 oct + synthetic oil (25:1)
Fuel capacity	1L
Carburetor type	Diaphragm type
Ignition system	Flywheel magnet (electronic CDI)
Air filter	Dual element, quick installation/uninstallation
Diameter of the bars	26mm
Bar Thickness	2mm
Transmission rod diameter	8mm
Length of bars (accessories)	800mm
Transmission of first rod section	9 splines on clutch/square 7mm in union
Transmission of second rod section	Square 7mm in clutch joint/9 splines
Sound power level	110 dB
Vibration emission	2.32 / 2.78 m/s <sup>2</sup> ---> Standby (Front/Rear) 3.64 / 3.89 m/s <sup>2</sup> ---> Standby (Front/Rear)
Weight	12Kg



NotE: Greencut reserves the right to modify the technical characteristics without prior notice.

## BOX CONTENTS

1. Multifunction splitting brushcutter
2. Accessories (see table)
3. Protective gaiters\*
4. Hearing protector\*
5. Protective gloves\*
6. Mixing pot
7. Protective goggles\*
8. Spark plug wrench
9. Allen key 4mm/5mm
10. User's manual

\*Not included in the GGT650-1.

- Remove the product and accessories from the box. Make sure all items are present.
- Inspect the product to ensure that it has not been broken or damaged in transit.
- Do not discard the packaging material until you have carefully inspected and satisfactorily used the product.



**ATTENTION:** If any part is missing or damaged, please contact the Official Technical Service. Do not use this product without replacing the part. Using this product with damaged or missing parts can cause serious injury to the operator.

Model/ Accessories	Semi-automatic reel	3-point disc	Multithreaded reel	2-point disc	8-point disc	Disc 40 points	40 point wide disc	Crushed disc 2 points	Crushed disc 3 points
GGT650X-1	X								
GGT650X-2	X	X							
GGT650X-5	X	X	X	X	X				
GGT650X-6	X	X	X	X	X	X			
GGT650X-7	X	X	X	X	X	X	X		
GGT650X-8	X	X	X	X	X	X	X	X	
GGT650X-9	X	X	X	X	X	X	X	X	X

## ASSEMBLY

### MOUNTING THE HANDLE

Position the handle at the desired height and secure it with the four bolts.

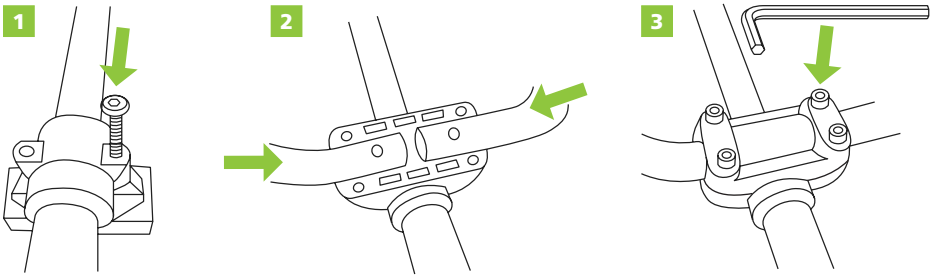

### MOUNTING THE BARS

Steps to follow:

1. Release the clamping handle (2) until the accessory bar snaps in gently.
2. Pull out the safety pin (1) and push the bar into the joint until it reaches the maximum depth. Make sure the drive rod fits properly into the power take-off shaft drive.
3. Turn the accessory bar until the safety pin snaps into the accessory bar housing.
4. Tighten the lever (2) until you have checked that the accessory bar is securely fastened.

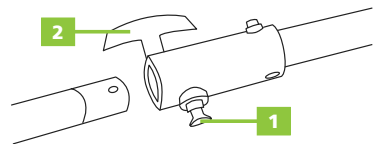

## MOUNTING THE SAFETY GUARD

1. Remove the two bolts and the baffle plate with an Allen wrench and set aside.
2. Place the deflector guard over the gear head.
3. Secure the guard in place with the two bolts you previously put aside, using the Allen wrench.
4. Place the blade in the blade guard and secure it with the two screws.

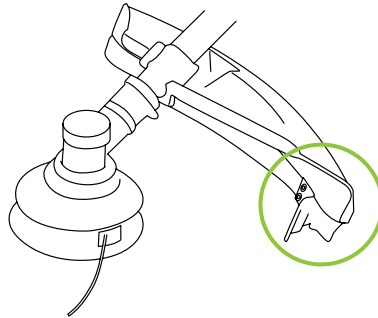
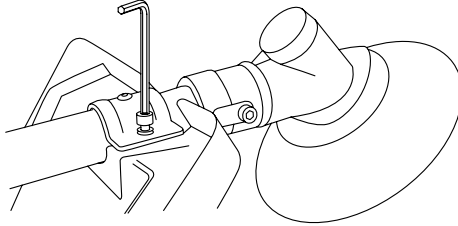





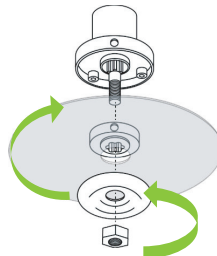

## INSTALLING THE METAL DISC

1. Place the inner bracket on the shaft and rotate it until the holes in the shaft and bracket match. When they match, fix them with the aid of the enclosed L-shaped wrench (1).
2. Place the outer bracket on the shaft, following the inner bracket, facing the blade.
3. Place the disc on the outer support of the shaft so that the hole in the blade corresponds to the socket in the outer support.
4. Place the cup washer on the outer bracket and tighten the nut counterclockwise.



## USE OF METAL DISCS

DISC TYPES		RECOMMENDED USE
2 point disc		<ul style="list-style-type: none"> <li>• Dense and resistant brushcutting.</li> </ul>
2 tip disc shredder		<ul style="list-style-type: none"> <li>• He crushes brambles and weeds.</li> </ul>
3 point disc		<ul style="list-style-type: none"> <li>• Mows grass, sturdy grass and non-woody vegetation.</li> </ul>
3 tip disc shredder		<ul style="list-style-type: none"> <li>• Grinds sturdy grass and non-woody vegetation.</li> </ul>
8 point disc		<ul style="list-style-type: none"> <li>• Weeds, bushes and reeds.</li> </ul>
40 point disc		<ul style="list-style-type: none"> <li>• Cuts shrubs, fine trees and reeds.</li> </ul>
Widia 40 point disc		<ul style="list-style-type: none"> <li>• Cuts shrubs and small trees.</li> </ul>

## INSTALLATION OF THE MULTITHREADED CARRIAGE

1. Place the inner bracket on the shaft and rotate it until the holes in the shaft and bracket match. When they match, fix them with the aid of the enclosed L-shaped wrench (1).
2. Place the lower part of the reel on the inner support located on the head shaft.
3. Place the nut and tighten counterclockwise.
4. Place the top of the reel on the axle and turn counterclockwise.



EN

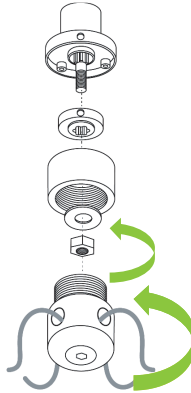

## MULTITHREADED REEL LOADING

1. With the Allen wrench, loosen the locking screw (A) (counterclockwise) sufficiently so that the cutting lines can be removed or inserted through the cutting head.
2. Insert 2 nylon threads (B) approximately 350 mm (14") long through the cutting head, so that the length of the thread on each side of the cutting head is the same.
3. Tighten the lawn mower head firmly and then, with the help of the Allen wrench, tighten the fixing screw (A) sufficiently (clockwise) so that the nylon threads are securely fastened.

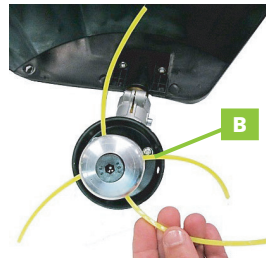
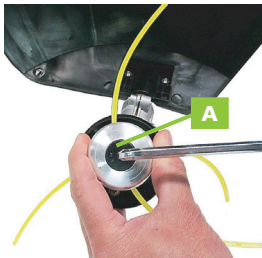

## USE OF MULTITHREADED REEL

- Use nylon thread to cut grass, grass, weeds and small woody plants.

## INSTALLATION OF THE SEMIAUTOMATIC REEL

1. Place the inner bracket on the shaft and rotate it until the holes in the shaft and bracket match. When they match, fix them with the aid of the enclosed L-shaped wrench (1).
2. Screw the semi-automatic reel manually to the axle in an anti-clockwise direction.

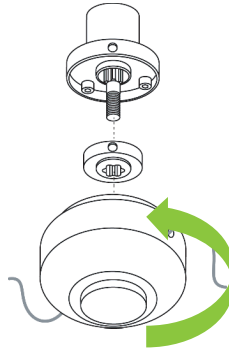

## SEMI-AUTOMATIC LOADING OF THE REEL

1. Remove the lawn mowing carriage from the drive shaft by turning clockwise. To prevent the drive shaft from rotating together with the reel, lock them by securing an L-shaped wrench (enclosed) through the holes (1).
2. Place the lawn mower head (A) on a solid surface, then press down and turn the damper (B) clockwise to the right until the holes in the mowing line are aligned (C) and you can see through the head.
3. Insert the new string (D) through the lawn mower head so that the lengths of string on each side of the head are the same.
4. Hold the lawn mower head firmly, then turn the damper clockwise to roll it into the cutting line. Stop winding when there is approximately 50 mm (2") of cutting line outside the head.
5. Install Lawn Mower Head



## USE OF SEMI-AUTOMATIC REEL

- Use nylon thread to cut grass, weeds and small woody plants.

## PRODUCT USE

### MIXING INSTRUCTIONS

1. Put half of the gasoline you are going to use into a fuel canister.
2. Add the synthetic oil for two-stroke engines.
3. Close the canister and shake it tightly to mix the gasoline with the oil.
4. Add the rest of the gasoline and shake the drum again.
5. Put the fuel canister lid on and clean up any spilled fuel.

### FILLING THE FUEL TANK

1. Place the machine on a flat surface.
  2. Clean any dirt or impurities from the fuel filler flap.
  3. Remove the fuel cap and fill the fuel tank with fresh and clean fuel mixture.
  4. Replace the cover and tighten it securely.
  5. Clean up any fuel residue before restarting the machine.
- Do not use fuel substitutes in your engine, such as ethanol or methanol, the use of such fuel will cause damage and void any applicable warranties.
  - Two-stroke engines must be used with a 25:1 fuel mixture ratio.
  - It is normal for a new engine to emit smoke during the first 5 hours of use during operation.
  - Mix only the fuel you will need. Do not store fuel for more than 30 days.
  - Use only new unleaded 95 gasoline.
  - Never use old or contaminated fuel to mix with 2-stroke oil.
  - Do not overfill the fuel tank and do not allow dirt or water to enter.

## THE ENGINE

### CONTROL POSITIONS (COLD ENGINE)

1. Prime the engine by pressing the carburetor priming pump four or five times. You should see fuel inside the priming pump.
2. Slide the start button to position "I" (Start).
3. Adjust the throttle trigger to idle speed:
  - Press and hold the trigger lock.
  - Pull and hold the throttle trigger.
  - Press the accelerator lock.
  - While pressing the throttle lock button, release the throttle trigger and throttle release lever.
  - Release the accelerator lock.

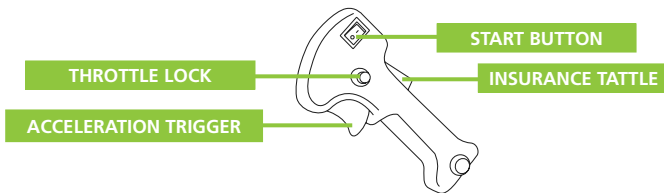

**i** **NOTE:** The engine start is controlled by a two-position switch (START-STOP) installed in the centre of the throttle, normally labelled "I" for (START) and "O" for (STOP).

4. Extend the engine by shifting the starter lever and putting it in the “closed” position. (⏏).

### **CONTROL POSITIONS (HOT MOTOR)**

1. Slide the start button to the “I” (Start) position.
2. Move the throttle lever to the “open” position (⏏).

### **ENGINE START**



**ATTENTION:** When starting the engine, make sure the cutting attachment is not near other people, animals or objects. This cutting device can rotate during commissioning.

1. Place the tool firmly on the ground, making sure it is stable and that the cutting attachment is not near any person or object. Hold the outer tube handle with your left hand and grab the starter cord with your right hand.



**ATTENTION:** The recoil starter may be damaged if abused.

- Never pull the starter to its limit.
  - Always rewind the starter rope slowly.
2. Pull the starter rope slowly until you feel the motor engage.
  3. Pull the starter rope quickly to start the engine

### **WHEN THE ENGINE STARTS**

Open the choke by lowering the lever (⏏). The cutting tool will engage and rotate when the engine is accelerated. If the engine does not continue to run, repeat the starting procedures (for cold or hot engine).

When the engine starts, clean excess fuel from the combustion tank by accelerating the engine several times with the throttle trigger (using the throttle trigger automatically deactivates the idle speed).

### **IF THE ENGINE DOES NOT START**

Repeat the appropriate starting procedures for “hot” or “cold” engine. If the engine still does not start after several attempts, it is probably drowned. Follow the procedure below.

### **STARTING A DROWNED ENGINE**

1. Disconnect the spark plug wire and use the spark plug wrench to remove the spark plug (counterclockwise). If the spark plug is dirty or impregnated with fuel, clean it or replace it.
2. Open the throttle and firmly squeeze the throttle trigger with your left hand. Quickly pull the starter rope with your right hand to clean excess fuel from the combustion chamber.



**ATTENTION:** La instalación incorrecta de la bujía puede dañar seriamente el motor.

3. Replace the spark plug and tighten firmly. If you have a torque wrench, turn the spark plug to 16.7-18.6 Nm.
4. Repeat the startup procedure for hot “engine”.
5. If the engine still does not start, refer to the troubleshooting diagram at the end of this manual.



## STOPPING THE ENGINE

 **ATTENTION:** The cutting tool can continue to rotate after the engine is switched off.

1. Cool the engine by letting it run at idle for 2 to 3 minutes.
2. Follow the start button to the Stop or 0 position.

## CARBURETOR ADJUSTMENT

 **ATTENTION:** The cutting tool must never rotate with the engine idling.

When the throttle trigger is released, the engine must return to idle. The idle speed can be adjusted and should be low enough to allow the clutch to disengage the chain when the throttle trigger is released.

## CHECKING AND ADJUSTING IDLE SPEED

1. Run the engine at idle for 2 to 3 minutes or until the engine runs warm.
2. If the cutting tool rotates at idle speed, reduce idle speed by turning the carburettor adjusting screw counterclockwise.

 **NOTE:** If you have a tachometer, use it to adjust the idle speed. The standard idle speed is: 3000+/- 200rpm.

3. If the engine is choked and does not run or the engine does not accelerate normally, increase the idle speed by turning the adjusting screw (2) clockwise.

 **NOTE:** The mixture cannot be adjusted in the carburetor.



## USE OF THE METAL BLADE

- Always make the cut from right to left.
- A metal blade cuts better if it is kept at a distance of 1/3 of the edge. Use this area to cut shrubs and weeds. For mowing fresh grass, you can approach up to 2/3 of the blade tip.
- Adjust the motor speed according to the object to be cut. Cut fresh grass at a medium speed and weeds and shrubs at a high speed.

 **NOTE:** The low speed makes it easier for grass, twigs or weeds that become trapped in the blade and also the shaft and clutch to wear out more quickly.

## USE OF SEMI-AUTOMATIC REEL

- Nylon thread uses more power. Note that the rotation speed of the motor in operation will be 50% higher than when using a metal blade.
- The nylon cutter cuts the grass with the same power of rotation of the cord. If you try to cut the grass along the length of the cord in a single pass, the speed of rotation decreases due to resistance and you will not be able to make a good cut. In the event of increased resistance, quickly move the nylon mower away from the grass, increase the speed of rotation and cut small amounts of grass in a single pass.
- If you try to mow the grass by turning the mower in the opposite direction from left to right, the mowed grass rushes away from your body to avoid soiling your clothes.

## MAINTENANCE

Good maintenance will extend the life of the machine. Prolonged or constant use may require more intensive maintenance for the machine to continue to function properly.



**ATTENTION:** Make sure the engine is completely shut down before performing any maintenance or repair. This will eliminate any potential risk.

### PERIODIC MAINTENANCE

MAINTENANCE	EACH USE	EACH MONTH OR 15H USE	EACH 3 MONTHS OR 30H USE	EACH 6 MONTHS OR 60H USE	EACH 12 MONTHS OR 100H USE
Check for loose bolts/nuts	Check				
Tighten all bolts and nuts			Realize	Replace	
Fuel filter cup (if equipped with it)	Check				
Air filter	Check		Clean/Replace if necessary		
Fuel filter (if equipped)			Check	Replace	
Spark plug			Check	Replace	
Cleaning/Purging the fuel tank			Realize	Replace	
Fuel line	Check		Clean/Replace if necessary		
Blades/Chain (parts with blades)/Chain only	Check		Clean/Replace if necessary		
Adjusting the idle speed					Adjust
Motor adjustment			Check		
Cleaning the combustion chamber			Check	Replace	
Grease bar accessories (as applicable)				Grease	



**NOTE:** In harsh conditions such as high operating temperatures, higher than normal loads and dust, service intervals must be reduced.



### ATTENTION

- Keep the machine clean
- Before performing any maintenance, repair or cleaning work on the machine, make sure that the motor and cutting tool are stopped. Disconnect the spark plug wire before performing any repair or maintenance work.
- Never start the engine without the muffler or with the muffler damaged. Make sure the muffler is tight and in good condition.
- Clean the housings of your machine with a cloth dampened with water. Never use gasoline, solvents, detergents or any other liquid to clean the machine.
- The sharpening of the blade must be carried out by the Official Technical Service. Do not sharpen the blade.
- Do not attempt any maintenance or repair work not described in the instruction manual. Contact Greencut Technical Support if you do not have the necessary tools or experience.
- Use of the machine in one year should not exceed 260 hours.
- The maximum continuous running time of the machine without cooling is 2 hours, as long as the oil level is full, and no over-use of the oil or other problems have been noted.

### AIR CLEANER



**ATTENTION:** Check and clean the air filter. If you notice any damage or alterations to the filter, replace it with a new one.

To clean the filter:

1. Remove the choke cap by levering at the bottom.
2. Remove the filter cover
3. Remove the filter.
4. Clean the filter with soapy water
5. Rinse the filter with plenty of clean water
6. Add a few drops of oil inside
7. Replace the filter

### FUEL FILTER

The fuel tank filter is located at the end of the fuel intake pipe and can be removed with the help of a hook wire.

- Check the fuel filter regularly.
- Do not allow dirt to get into the fuel tank to prevent the filter from getting dirty.

### SPARK PLUG

Keep the spark plug and connections tight and clean.

Remove and clean the spark plug every 10/15 hours of machine operation. Clean the outer parts thoroughly and apply a light coat of oil to all metal surfaces. Set the spark plug electrode gap to 0.6-0.7 mm.

If necessary, replace the spark plug.

1. Remove the spark plug and put about 3 ml of oil into the cylinder through the hole in the spark plug. Slowly pull the recoil starter out 2 or 3 times so that the oil covers the inside of the engine evenly. Replace the spark plug.
2. Before storing the machine, repair or replace any worn or damaged parts. Make sure the protective covers are in place.
3. Blow dust or debris from the air filter element using compressed air if available.
4. Store the machine in a clean, dry, dust-free place.

**BLADE**

The blades should be checked regularly. Blunt blades will reduce the working performance and cause damage to the machine.

Sharpen each end of the blade and make sure the bottom corner is rounded.

Do not cool the blade with water as it may crack.

**GEARBOX**

Grease the gearbox every 25 hours of use. Remove the cutting pads to remove the accumulated grease.

**TROUBLESHOOTING**

The table includes some of the most common problems, their causes and remedies.

PROBLEM	POSSIBLE CAUSE	SOLUTION
<b>Ignition failure</b>	<ul style="list-style-type: none"> <li>• Incorrect fuel.</li> <li>• Fuel filter is clogged.</li> <li>• Carburetor adjustment screw out of normal range.</li> <li>• Spark plug is dirty / electrode gap not correct.</li> <li>• Spark plug disconnected.</li> </ul>	<ul style="list-style-type: none"> <li>• Remove and use the correct fuel.</li> <li>• Clean fuel filter.</li> <li>• Adjust the carburetor adjustment screw to normal range.</li> <li>• Clean/dry spark plug properly (distance 0.6-0.7mm).</li> <li>• Retighten the spark plug.</li> </ul>
<b>Engine starts but stops / is difficult to restart</b>	<ul style="list-style-type: none"> <li>• Incorrect or stagnant fuel.</li> <li>• Carburetor adjustment screw out of normal range.</li> <li>• Coal accumulates in muffler, cylinder (exhaust port).</li> <li>• Dust block in air filter.</li> <li>• Dust block on cylinder fins, fan cover.</li> </ul>	<ul style="list-style-type: none"> <li>• Remove and use correct fuel.</li> <li>• Adjust the carburetor adjustment screw to normal range.</li> <li>• Clean the muffler immediately.</li> <li>• Wash the air filter.</li> <li>• Clean the cylinder fins, fan cover.</li> </ul>
<b>Motor starts but does not transmit motion to the cutting tool</b>	<ul style="list-style-type: none"> <li>• Square or striated transmissions are not well inserted into each other.</li> <li>• The cutting tool is not properly installed.</li> </ul>	<ul style="list-style-type: none"> <li>• Check that the transmissions are of the same type and are correctly fitted.</li> <li>• Check that the accessories are correctly installed</li> </ul>



**NOTE:** If you are unable to resolve the problem, please contact the Official Technical Service.

**TRANSPORTATION AND STORAGE**

- Allow the equipment to cool completely before transporting or storing.
- Avoid a location exposed to sunlight when placing the machine in a vehicle. If the machine is left in a locked vehicle for many hours, high temperatures inside the vehicle can cause the fuel to evaporate and cause a possible explosion.
- To prevent fuel loss during transport, the product should be secured in its normal operating position and with the fuel cap closed.
- Always store the product in a clean, safe, dry place with temperatures between 0° and 45°C.

- The equipment is not weatherproof and should not be stored in direct sunlight, high temperatures or in damp places.
- Never store the equipment in places where flammable materials, combustible gases or liquids, etc. are present.
- To reduce the risk of fire, keep the machine clean by removing traces of material, oil and grease.
- For long periods of storage, store the machine without fuel. The stored fuels must be stabilized with a stabilizer.
- Store the machine out of the reach of children.

## RECYCLING AND DISPOSING

Worn products are potentially recyclable and should not be disposed of in the usual waste. Help us to protect the environment and preserve natural resources. Dispose of the device in an environmentally friendly manner. Do not dispose of it with household waste. Its plastic and metal components can be separated and recycled. Take this appliance to an approved recycling centre (green dot).

Gasoline, used oils, oil/gasoline blends and objects stained with gasoline (e.g., rags) should not be disposed of in regular trash, sewage, dirt, rivers, lakes or the sea. Oil-stained items should be disposed of in accordance with local regulations: take them to a recycling center.

The materials used in the packaging of the machine are recyclable: please dispose of them in the appropriate container.

## GUARANTEE

GREENCUT guarantees all GREENCUT products for a period of 24 months (valid for Europe). The warranty is subject to the date of purchase taking into account the intended use of the product.

As a condition subject to warranty, the original receipt must be presented indicating the date of purchase and its description as well as the defective tool.

The warranty does not cover normal wear and tear, especially on blades, blade fasteners, turbines, light sources, fan and transmission belts, impellers, air filters, spark plugs and damage caused by improper use, especially non-compliance with operating and maintenance instructions.

In the event that repairs or modifications have been made by the consumer or other than with original GREENCUT spare parts, the warranty will be voided.

In the event of a justified warranty claim, we are entitled, at our discretion, to repair or replace the defective tool free of charge. Other claims beyond this warranty are not valid.

## DECLARATION OF CONFORMITY (CE)

PRAT INTERNATIONAL BRANDS S.L., owner of the GREENCUT brand, with headquarters in Calle Blamquers, Parcela 7-8 (Poligono Industrial de Valls). 43800 - Valls, SPAIN, we declare that the GREENCUT GGT650X with EU engine type e49\*2016/1628\*2018/989SHB1/P\*0005\*00, from the serial number of the year 2020 onwards, are in conformity with the requirements of the applicable European Parliament and Council Directives:

- REGULATION (EU) 2016/1628 OF THE EUROPEAN PARLIAMENT AND OF THE COUNCIL of 14 September 2016 on requirements relating to emission limits for gaseous and particulate pollutants and to type-approval of internal combustion engines to be installed in non-road mobile machinery and amending Regulations (EU) No 1024/2012 and (EU) No 167/2013 and amending and repealing Directive 97/68/EC
- Directive No 1024/2012 and (EU) No 167/2013, amending and repealing Directive 97/68/EC
- Directive 2006/42/EC of the European Parliament and of the Council of 17 May 2006 on machinery and amending Directive 95/16/EC
- Standards and directives EN ISO 22868:2011
- Standards and directives EN ISO 3744:2010
- Standards and directives EN ISO 11148-5:2011
- Standards and directives EN ISO 14982:2009
- Standards and directives: EN ISO 12100:2010
- Standards and directives: ISO 27145-13400 (TPC/IP-based)/SAE J1939-73
- Standards and directives: ISO 27145-15765-4 (CAN-based)
- Directive 2004/108/EC of the European Parliament and of the Council of 15 December 2004 on the approximation of the laws of the Member States relating to electromagnetic compatibility
- Directive 2000/14/EC of the European Parliament and of the Council of 8 May 2000 on the approximation of the laws of the Member States relating to the noise emission in the environment by equipment for use outdoors.

The product delivered coincides with the prototype that was submitted for CE exam.

Valls (SPAIN), 12 December 2020,



Albert Prat Asensio, CEO (Authorised representative and responsible for technical documentation).

**GREENCUT**<sup>®</sup>



PRAT  
INTERNATIONAL  
BRANDS S.L.

## INHALT

<b>EINLEITUNG</b>	<b>79</b>
<b>SICHERHEITSBESTIMMUNGEN UND VORSICHTSMAßNAHMEN</b>	<b>79</b>
<b>WARNSYMBOLS</b>	<b>82</b>
<b>WARENBESCHREIBUNG</b>	<b>83</b>
<b>BOX INHALT</b>	<b>84</b>
<b>MONTIEREN</b>	<b>85</b>
<b>PRODUKT-NUTZUNG</b>	<b>90</b>
<b>WARTUNG</b>	<b>93</b>
<b>IDENTIFIKATION UND PROBLEMLÖSUNG</b>	<b>95</b>
<b>TRANSPORT UND LAGERUNG</b>	<b>95</b>
<b>ENTSORGUNG UND RECYCLING</b>	<b>96</b>
<b>GARANTIE</b>	<b>96</b>
<b>EG-KONFORMITÄTSEKTLÄRUNG</b>	<b>97</b>

## EINLEITUNG

Vielen Dank, dass Sie sich für dieses GREENCUT Produkt entschieden haben. Wir sind zuversichtlich, dass Sie die Qualität schätzen und Ihre Bedürfnisse über einen langen Zeitraum erfüllen werden.

Denken Sie daran, dass Sie sich bei Fragen zur Montage, Verwendung, Wartung, Identifikation und Fehlersuche sowie zum Kauf von Ersatzteilen und/oder Zubehör an unseren Technischen Dienst wenden können.



**ACHTUNG:** Bitte lesen Sie diese Anleitung sorgfältig durch, bevor Sie das Produkt verwenden. Die Nichtbeachtung der Betriebsanleitung und der Sicherheitshinweise kann zu Schäden für den Benutzer und/oder das Produkt selbst führen. Der Hersteller haftet nicht für Unfälle und Schäden, die dem Benutzer, Dritten und Gegenständen durch Nichtbeachtung des Inhalts dieser Anleitung entstehen.

Dieses Produkt ist nicht für den professionellen Gebrauch bestimmt.

Bewahren Sie diese Bedienungsanleitung zum späteren Nachschlagen auf. Wenn Sie dieses Produkt verkaufen, denken Sie daran, dieses Handbuch dem neuen Besitzer zu übergeben.

## SICHERHEITSBESTIMMUNGEN UND VORSICHTSMAßNAHMEN

Die folgenden Symbole und Signalwörter sollen die mit diesem Produkt verbundenen Gefahren und Informationen erklären.

SYMBOL	WORT	BEDEUTUNG
	<b>ACHTUNG</b>	Kennzeichnet eine gefährliche Situation, die besondere Aufmerksamkeit erfordert, um jegliche Art von Verletzungen und/oder Schäden an der Maschine zu vermeiden.
	<b>NOTIZ</b>	Zeigt nützliche Informationen an, die die Arbeit erleichtern können.



**ACHTUNG:** Lesen und verstehen Sie alle Warnungen und Sicherheitshinweise, bevor Sie dieses Produkt verwenden. Nichtbeachtung kann zu Stromschlag, Feuer und/oder schweren Verletzungen führen.

Alle Informationen in diesem Handbuch sind für Ihre eigene Sicherheit und die Ihrer Umgebung relevant. Wenn Sie Fragen zu den in diesem Handbuch enthaltenen Informationen haben, wenden Sie sich an einen Fachmann oder an den Technischen Dienst. Die folgenden Informationen über Gefahren und Vorsichtsmaßnahmen enthalten die wahrscheinlichsten Situationen, die während des Gebrauchs dieser Maschine auftreten können. Konsultieren Sie alle Produktdokumentationen, Verpackungen und Etiketten vor der Verwendung. Wenn Sie auf eine Situation stoßen, die nicht in diesem Handbuch beschrieben ist, verwenden Sie den gesunden Menschenverstand, um die Maschine so sicher wie möglich zu benutzen, und wenn Sie eine Gefahr sehen, benutzen Sie die Maschine nicht.

## BENUTZER

- Dieses Produkt wurde für den Gebrauch durch volljährige Benutzer entwickelt, die diese Anleitung gelesen und verstanden haben. Lassen Sie keine Minderjährigen oder Personen, die diese Anleitung nicht verstehen, das Produkt benutzen.
- Bevor Sie dieses Produkt verwenden, machen Sie sich mit ihm vertraut. Stellen Sie sicher, dass Sie wissen, wo sich alle Steuerungen befinden, welche Sicherheitseinrichtungen und wie sie verwendet werden sollen.
- Wenn Sie ein unerfahrener Anwender sind, empfehlen wir Ihnen, einfache Arbeiten zu üben und, wenn möglich, in Begleitung einer erfahrenen Person.

## PERSONENSCHUTZ

- Zwingen Sie dieses Gerät nicht. Verwenden Sie das Produkt und das Zubehör gemäß dieser Anleitung unter Berücksichtigung der Bedingungen und der auszuführenden Arbeiten. Die Verwendung dieses Systems für unbeabsichtigte Zwecke kann zu gefährlichen Situationen führen.
- Seien Sie wachsam, beobachten Sie, was Sie tun, wenn Sie dieses Gerät bedienen.
- Verwenden Sie dieses Gerät nicht, wenn Sie müde sind oder unter dem Einfluss von Drogen, Alkohol oder Medikamenten stehen.
- Einatmen von Abgasen vermeiden. Diese Maschine produziert gefährliche Gase wie Kohlenmonoxid, die Schwindel, Ohnmacht oder Tod verursachen können.
- Überprüfen Sie, ob alle Sicherheitseinrichtungen installiert und in gutem Zustand sind. Verwenden Sie dieses Gerät nicht, wenn eine seiner Komponenten beschädigt ist.
- Halten Sie stets die richtige Fußstütze und bedienen Sie die Maschine nur auf einer festen, stabilen und ebenen Fläche.
- Halten Sie die Maschine immer mit beiden Händen an den Griffen. Wir empfehlen die Verwendung eines Gurtzeuges.
- Legen Sie niemals Ihre Finger oder andere Körperteile in die Nähe des Schneidzubehörs der Maschine.
- Beim Anfahren der Maschine darf das Schneidwerkzeug keine Gegenstände oder den Boden berühren.
- Berühren Sie keine Motorkomponenten bei laufender Maschine oder kurz nach dem Stillstand aufgrund der hohen Temperaturen.
- Betreiben Sie das Gerät nicht bei Regen oder extremer Luftfeuchtigkeit.
- Lassen Sie dieses Gerät während des Betriebs nicht unbeaufsichtigt.

## ARBEITSKLEIDUNGEN

- Ziehen Sie sich angemessen an. Tragen Sie keine lose Kleidung oder Schmuckstücke, die sich in beweglichen Teilen verfangen können. Wir empfehlen die Verwendung von: Augenschutz (Schutzbrille), Gehörschutz, Kopf-, Gesichts-, Hand- (widerstandsfähige, rutschfeste Handschuhe) und Fußschutz (rutschfeste Schuhe).

## SICHERHEIT IM ARBEITSBEREICH

- Verwenden Sie das Gerät nicht bei extremen Temperaturen und halten Sie es von übermäßiger Feuchtigkeit fern.
- Verwenden Sie dieses Gerät nicht in explosionsgefährdeten Bereichen in Gegenwart von brennbaren Flüssigkeiten, Gasen und Stäuben.
- Starten Sie die Maschine niemals in einem geschlossenen Raum oder Gehäuse. Abgase und Kraftstoffdämpfe enthalten Kohlenmonoxid und gefährliche Chemikalien.
- Halten Sie den Arbeitsbereich sauber und gut beleuchtet. Unübersichtliche, dunkle Stellen können zu Unfällen führen.



- Entfernen Sie alle Objekte aus dem Arbeitsbereich, bevor Sie dieses System starten. Gegenstände in der Nähe des Produkts können von der Maschine berührt und projiziert werden, was zu Verletzungen führen kann.
- Halten Sie Kinder, Personen oder Tiere fern, während Sie dieses Gerät bedienen.
- Wenn die Arbeit von zwei oder mehr Personen gleichzeitig ausgeführt wird, überprüfen Sie immer den Standort der anderen und halten Sie einen ausreichenden Abstand, um die Sicherheit zu gewährleisten.
- Denken Sie daran, dass der Maschinenbediener für Gefahren und Unfälle verantwortlich ist, die anderen Personen oder Sachen zugefügt werden. Der Hersteller haftet in keiner Weise für Schäden, die durch unsachgemäßen oder unsachgemäßen Gebrauch dieser Maschine entstehen.

## BRENNSTOFFSICHERHEIT

- Treibstoff und Öl sind gefährlich. Nicht einatmen oder einnehmen. Wenn Sie Kraftstoff und/oder Öl schlucken, suchen Sie umgehend einen Arzt auf. Bei Kontakt mit Kraftstoff oder Öl sofort mit viel Wasser und Seife reinigen, bei Augen- oder Hautreizungen schnellstmöglich einen Arzt aufsuchen.
- Nicht in geschlossenen oder schlecht belüfteten Räumen tanken. Kraftstoff- und Öldämpfe enthalten gefährliche Chemikalien.
- Kraftstoff und Öl sind gefährliche und leicht entzündliche Chemikalien. Bringen Sie keine Flammen, Funken oder Wärmequellen in die Nähe der Maschine. Rauchen Sie nicht, wenn Sie Kraftstoff transportieren, den Tank füllen oder arbeiten. Im Brandfall das Feuer mit einem Trockenpulverlöscher löschen.
- Vor dem Tanken immer den Motor abstellen.
- Tanken Sie immer in gut gelüfteten Räumen und niemals bei laufendem oder heißem Motor.
- Wenn ein Kraftstoffleck gefunden wird, den Motor nicht starten oder laufen lassen, bis das Leck behoben ist.
- Vergewissern Sie sich, dass der Tankdeckel richtig geschlossen ist.
- Kraftstoff, der über einen längeren Zeitraum im Vergaser gelagert wird, kann zu einem harten Start führen und die Reparatur und Wartung der Maschine erhöhen.
- Lagern Sie den Kraftstoff immer in zugelassenen Behältern. Nicht länger als 2 Monate lagern, da dies das Starten erschwert und zu einer unbefriedigenden Motorleistung führt.

## SICHERHEIT BEI WARTUNG, TRANSPORT UND LAGERUNG

- Überprüfen Sie regelmäßig, ob defekte Teile oder andere Bedingungen den ordnungsgemäßen Betrieb der Maschine beeinträchtigen können.
- Nur verschlissene oder beschädigte Teile sofort durch Original-Ersatzteile ersetzen.
- Führen Sie regelmäßige Wartungsarbeiten an der Maschine durch. Versuchen Sie keine Wartungs- oder Reparaturarbeiten, die nicht in dieser Bedienungsanleitung beschrieben sind. Wir empfehlen, dass Wartungs- und Reparaturarbeiten, die nicht in diesem Handbuch beschrieben sind, von einer offiziellen Servicestelle durchgeführt werden.
- Reinigen Sie die Maschine, insbesondere den Kraftstofftank, die Umgebung und den Luftfilter nach Beendigung der Arbeiten immer von Staub und Schmutz.
- Schalten Sie die Maschine aus und ziehen Sie die Zündkerze ab, bevor Sie Einstellungen vornehmen, nachfüllen, Zubehör wechseln, warten, transportieren oder lagern.
- Halten Sie die Griffe dieser Maschine trocken und sauber.
- Wenn die Maschine seltsam zu vibrieren beginnt, schalten Sie sie aus und untersuchen Sie sie auf die Ursache. Wenn Sie den Grund nicht sehen, bringen Sie Ihre Maschine zum offiziellen technischen Dienst.
- Reduzieren Sie die Motordrehzahl beim Abstellen des Motors. Wenn der Motor mit einem Kraftstoffabsperrventil ausgestattet ist, verwenden Sie es, wenn der Motor abgestellt ist.
- Um Verbrennungen oder Feuer zu vermeiden, lassen Sie das Gerät vollständig abkühlen, bevor Sie es transportieren oder lagern.
- Achten Sie beim Transport des Produkts darauf, dass der Motor abgestellt und die Maschine gegen Umkippen, Verschütten oder Beschädigung gesichert ist.
- Das Gerät ist nicht wetterfest und sollte nicht bei direkter Sonneneinstrahlung, hohen Umgebungstemperaturen oder in feuchten oder nassen Räumen gelagert werden.
- Bewahren Sie das Produkt außerhalb der Reichweite von Kindern auf.

## SERVICE

- Lassen Sie das Produkt regelmäßig von einem qualifizierten Techniker überprüfen und verwenden Sie nur Originalersatzteile. Bei Fragen wenden Sie sich bitte an den Technischen Dienst.

## WARNSYMBOLE

Die Symbole auf den Warnschildern dieses Systems und/oder in der Bedienungsanleitung weisen auf Informationen hin, die für den sicheren Betrieb dieses Systems erforderlich sind.

	Achtung, Gefahr!		Rauchen Sie nicht und lassen Sie keine Flammen in der Nähe des Kraftstoffs oder der Maschine.
	Lesen Sie diese Anleitung sorgfältig durch, bevor Sie das Gerät in Betrieb nehmen.		Auf Kraftstoffleckagen prüfen.
	Tragen Sie einen Schutzhelm.		Personen, die nicht ausreichend geschützt sind, sollten sich in sicherer Entfernung befinden.
	Augen- und Gehörschutz tragen.		Halten Sie Kinder von der Maschine fern.
	Tragen Sie eine Maske, um sich vor Staub, Dampf und anderen giftigen Gasen zu schützen.		Gefahr des Materialauswurfes. Seien Sie vorsichtig mit Gegenständen, die von der Maschine berührt und projiziert werden können.
	Rutschfeste Schutzhandschuhe tragen.		Gefahr! Risiko einer Fingeramputation. Halten Sie Ihre Hände und Füße vom Schneidwerkzeug fern.
	Beinschutz und rutschfeste Sicherheitsstiefel mit Stahlschutz tragen.		Vor der Wartung oder Reparatur der Maschine die Maschine ausschalten und die Zündkerze abziehen.
	Sehr heiße Oberfläche! Nicht berühren wegen Verbrennungsgefahr.		Garantierter Schallleistungspegel XX Lwa, dB(A).
	Gefahr, tödliche Gase! Verwenden Sie dieses Gerät nicht in geschlossenen oder schlecht belüfteten Räumen.		Entsorgen Sie Ihr Gerät umweltgerecht. Nicht in Hausmülltonnen entsorgen.
	Entzündbarer Brennstoff! Brand- und Explosionsgefahr.		Entspricht den CE-Richtlinien.

## WARENBESCHREIBUNG

### NUTZUNGSBEDINGUNGEN

Der Freischneider ist nur zum Schneiden und Räumen von Gras und/oder kleinen Sträuchern bestimmt. Jede andere als die oben beschriebene Verwendung kann zu gefährlichen Situationen führen und befreit den Hersteller von jeglicher Haftung.

### DETAILLIERTE PRODUKTDESCHEIBUNG



1. Zündkerze
2. Luftfilter
3. Startergriff
4. Tankschutz
5. Schalldämpfer Auspuff
6. Kraftstofftank
7. Beschleunigungsauslöser

8. Starttaste
9. Drosselklappenschloss
10. Griffe
11. Gurt
12. 40-Punkt-Scheibe
13. Halbautomatische Haspel
14. Spule mit mehreren Gewinden

15. Widia 40-Punkt-Scheibe
16. 3-Punkt-Scheibe
17. 2-Punkt-Scheibe
18. 8-Punkt-Scheibe
19. 3-Punkt-Scheibenbrecher
20. 2-Punkt-Scheibenzerkleinerer

**i** **NOTIZ:** Die in diesem Handbuch beschriebenen Produkte können in Aussehen, Einschüssen, Beschreibung und Verpackung von den hier gezeigten oder beschriebenen Produkten abweichen.

## TECHNISCHE MERKMALE

GGT650X	
Motor	2-Takt-Benzin
Maximale Geschwindigkeit	10.000rpm
Relaisdrehzahl	3.000rpm
Verdrängung	65cc
Leistungsabgabe	4,9cv / 3,65Kw
Starter-System	Handbuch Easy-start
Kraftstoffgemisch	4% Benzingemisch SP95 oct + synthetisches Öl (25:1)
Treibstoffkapazität	1L
Vergasertyp	Membrantyp
Zündsystem	Schwungmagnet (elektronischer CDI)
Luftfilter	Doppelement, schnelle Installation/Deinstallation
Durchmesser der Stäbe	26mm
Stangendicke	2mm
Durchmesser der Übertragungsstange	8mm
Stangenlänge (Zubehör)	800mm
Übertragung des ersten Stangenabschnittes	9 Verzahnungen an Kupplung / Vierkant 7mm in Verschraubung
Übertragung der zweiten Stangensektion	Vierkant 7mm im Kupplungsgelenk/9 Verzahnungen
Schalleistungspegel	110 dB
Schwingungsemission	2.32 / 2.78 m/s <sup>2</sup> ---> Standby (vorne/hinten) 3.64 / 3.89 m/s <sup>2</sup> ---> Laufen (vorne/hinten)
Gewicht	12Kg



**NOTIZ:** GREENCUT behält sich das Recht vor, die technischen Daten ohne vorherige Ankündigung zu ändern.

## BOX INHALT

- |   |                           |
|---|---------------------------|
| 1. Multifunktions-Spaltbürstenschneider | 6. Mischtopf              |
| 2. Zubehör (siehe Tabelle)              | 7. Schutzbrillen*         |
| 3. Schutzmanschetten*                   | 8. Zündkerzenschlüssel    |
| 4. Gehörschutz*                         | 9. Inbusschlüssel 4mm/5mm |
| 5. Schutzhandschuhe*                    | 10. Benutzerhandbuch      |

\*Nicht im GGT650-1 enthalten.

- Nehmen Sie das Produkt und das Zubehör aus der Verpackung. Stellen Sie sicher, dass alle Artikel vorhanden sind.
- Überprüfen Sie das Produkt, um sicherzustellen, dass es während des Transports nicht gebrochen oder beschädigt wurde.
- Entsorgen Sie das Verpackungsmaterial erst, wenn Sie das Produkt sorgfältig geprüft und zufriedenstellend verwendet haben.



**ACHTUNG:** Sollten Teile fehlen oder beschädigt sein, wenden Sie sich bitte an den Technischen Dienst. Verwenden Sie dieses Produkt nicht ohne Austausch des Teils. Die Verwendung dieses Produkts mit beschädigten oder fehlenden Teilen kann zu schweren Verletzungen des Bedieners führen.

Modell/ Zubehör	Halbautomatische Haspel	3-Punkt-Scheibe	Multi-Thread- Spule	2-Punkt-Scheibe	8-Punkt-Scheibe	Disc 40 Spitzen	Hartmetallklinge 40 Spitzen	Zerkleinerte Scheibe 2 Spitzen	3-Punkt- Trittratorscheibe
GGT650X-1	X								
GGT650X-2	X	X							
GGT650X-5	X	X	X	X	X				
GGT650X-6	X	X	X	X	X	X			
GGT650X-7	X	X	X	X	X	X	X		
GGT650X-8	X	X	X	X	X	X	X	X	
GGT650X-9	X	X	X	X	X	X	X	X	X

## MONTIEREN

### MONTAGE DES GRIFFES

Positionieren Sie den Griff in der gewünschten Höhe und sichern Sie ihn mit den vier Schrauben.

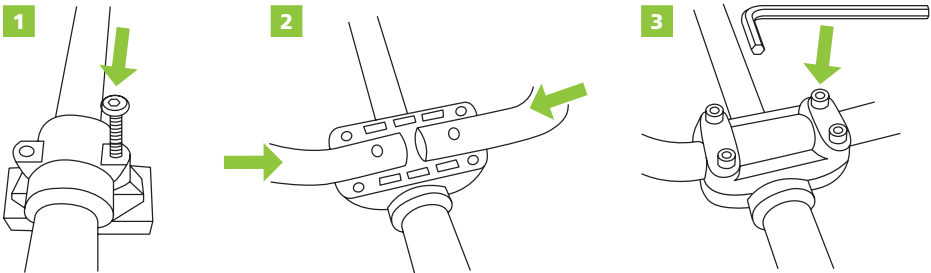

### MONTAGE DER STANGEN

Schritte folgen:

1. Lösen Sie den Klemmhebel (2), bis die Zubehörstange leicht einrastet.
2. Ziehen Sie den Sicherungsstift (1) heraus und schieben Sie die Stange in das Gelenk, bis sie die maximale Tiefe erreicht hat. Stellen Sie sicher, dass die Antriebsstange richtig in den Zapfwellenantrieb passt.
3. Drehen Sie die Zubehörstange, bis der Sicherheitsstift in das Gehäuse der Zubehörstange einrastet.
4. Ziehen Sie den Hebel (2) fest, bis Sie den festen Sitz der Zubehörstange überprüft haben.

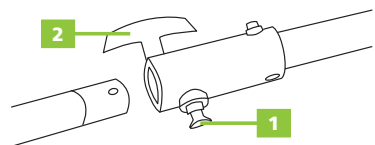

## MONTAGE DER SCHUTZEINRICHTUNG

1. Die beiden Schrauben und die Prallplatte mit einem Inbusschlüssel entfernen und beiseite legen.
2. Legen Sie den Deflektorschutz über den Getriebekopf.
3. Befestigen Sie die Schutzvorrichtung mit den beiden Schrauben, die Sie zuvor beiseite gelegt haben, mit dem Inbusschlüssel.
4. Legen Sie die Klinge in den Klingenschutz und sichern Sie sie mit den beiden Schrauben.

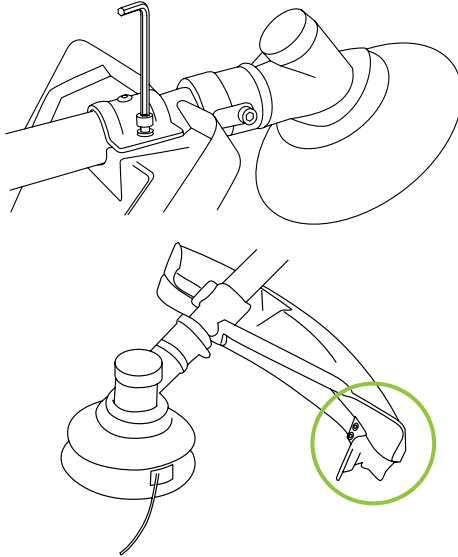





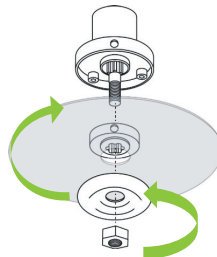

## INSTALLATION DER METALLSCHEIBE

1. Setzen Sie den Innenbügel auf die Welle und drehen Sie ihn, bis die Löcher in Welle und Bügel übereinstimmen. Wenn sie übereinstimmen, befestigen Sie sie mit Hilfe des beiliegenden L-förmigen Schlüssels (1).
2. Setzen Sie den äußeren Bügel auf die Welle, folgen Sie dem inneren Bügel und zeigen Sie ihn dem Blatt an.
3. Legen Sie die Scheibe auf die äußere Abstützung der Welle, so dass die Bohrung im Blatt mit der Buchse in der äußeren Abstützung übereinstimmt.
4. Setzen Sie die Unterlegscheibe auf die äußere Halterung und ziehen Sie die Mutter gegen den Uhrzeigersinn an.



## VERWENDUNG VON METALLSCHEIBEN

SCHEIBENARTEN		EMPFOHLENE ANWENDUNG
<b>2 Punkt-Scheibe</b>		<ul style="list-style-type: none"> <li>• Dichte und widerstandsfähige Bürstenschnitte.</li> </ul>
<b>2 Kopf-Scheibenzerkleinerer</b>		<ul style="list-style-type: none"> <li>• Er zerkleinert Brombeersträucher und Unkraut.</li> </ul>
<b>3-Punkt-Scheibe</b>		<ul style="list-style-type: none"> <li>• Mähen Sie Gras, kräftiges Gras und nichtholzige Vegetation.</li> </ul>
<b>3 Spitzen-Scheibenzerkleinerer</b>		<ul style="list-style-type: none"> <li>• Mahlt kräftiges Gras und nicht holzige Vegetation.</li> </ul>
<b>8 Punkt-Scheibe</b>		<ul style="list-style-type: none"> <li>• Unkraut, Sträucher und Schilf.</li> </ul>
<b>40 Punkt-Scheibe</b>		<ul style="list-style-type: none"> <li>• Schneidet Sträucher, feine Bäume und Schilf.</li> </ul>
<b>Widia 40 Punkt-Scheibe</b>		<ul style="list-style-type: none"> <li>• Schneidet Sträucher und kleine Bäume.</li> </ul>

## INSTALLATION DER MEHRFACHHASPEL

1. Setzen Sie den Innenbügel auf die Welle und drehen Sie ihn, bis die Löcher in Welle und Bügel übereinstimmen. Wenn sie übereinstimmen, befestigen Sie sie mit Hilfe des beiliegenden L-förmigen Schlüssels (1).
2. Legen Sie den unteren Teil der Spule auf die innere Halterung an der Kopfachse.
3. Setzen Sie die Mutter ein und ziehen Sie sie gegen den Uhrzeigersinn an.
4. Legen Sie die Oberseite der Spule auf die Achse und drehen Sie sie gegen den Uhrzeigersinn an.

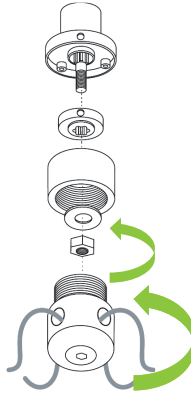

## MEHRFÄDIGE ROLLENBESCHICKUNG

1. Lösen Sie mit dem Inbusschlüssel die Verriegelungsschraube (A) (gegen den Uhrzeigersinn) so weit, dass die Schneidlinien entfernt oder durch den Schneidkopf eingeführt werden können.
2. Stecken Sie 2 Nylongewinde (B) von ca. 350 mm (14") Länge durch den Schneidkopf, so dass die Länge des Gewindes auf jeder Seite des Schneidkopfes gleich ist.
3. Ziehen Sie den Rasenmäherkopf fest an und ziehen Sie dann mit Hilfe des Inbusschlüssels die Befestigungsschraube (A) ausreichend (im Uhrzeigersinn) an, damit die Nylongewinde fest sitzen.

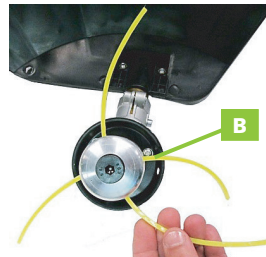
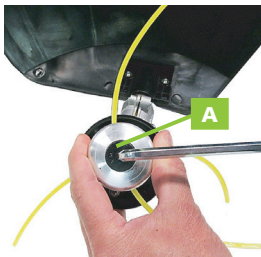

## VERWENDEN DER MULTI-THREAD-SPULE

- Verwenden Sie Nylonfaden, um Gras, Gras, Unkraut und kleine Gehölze zu schneiden.



## INSTALLATION DER HALBAUTOMATISCHEN SPULE

1. Setzen Sie den Innenbügel auf die Welle und drehen Sie ihn, bis die Löcher in Welle und Bügel übereinstimmen. Wenn sie übereinstimmen, befestigen Sie sie mit Hilfe des beiliegenden L-förmigen Schlüssels (1).
2. Schrauben Sie die halbautomatische Spule manuell gegen den Uhrzeigersinn auf die Achse.

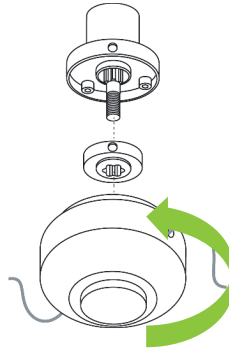

DE

## HALBAUTOMATISCHES ROLLENLADEN

1. Entfernen Sie den Rasenmäherwagen von der Antriebswelle durch Drehen im Uhrzeigersinn. Um zu verhindern, dass sich die Antriebswelle zusammen mit der Spule dreht, verriegeln Sie sie, indem Sie einen L-förmigen Schlüssel (beiliegend) durch die Löcher (1) sichern.
2. Stellen Sie den Rasenmäherkopf (A) auf eine feste Fläche, drücken Sie dann nach unten und drehen Sie den Dämpfer (B) im Uhrzeigersinn nach rechts, bis die Löcher in der Mählinie ausgerichtet sind (C) und Sie durch den Kopf sehen können.
3. Führen Sie die neue Schnur (D) durch den Rasenmäherkopf, so dass die Schnurlängen auf jeder Seite des Kopfes gleich sind.
4. Halten Sie den Rasenmäherkopf fest und drehen Sie dann den Dämpfer im Uhrzeigersinn, um ihn in die Schnittlinie zu rollen. Stoppen Sie die Wicklung, wenn sich ca. 50 mm (2") der Schnittlinie außerhalb des Kopfes befinden.
5. Rasenmäherkopf installieren



## VERWENDUNG VON HALBAUTOMATISCHEN ROLLEN

- Verwenden Sie Nylonfaden, um Gras, Gras, Unkraut und kleine Gehölze zu schneiden.

## PRODUKT-NUTZUNG

### ANLEITUNGEN ZUM MISCHEN

1. Geben Sie die Hälfte des Benzins, das Sie verwenden wollen, in einen Benzinkanister.
2. Fügen Sie das synthetische Öl für Zweitaktmotoren hinzu.
3. Schließen Sie den Kanister und schütteln Sie ihn fest, um das Benzin mit dem Öl zu mischen.
4. Den Rest des Benzins zugeben und die Trommel nochmals schütteln.
5. Setzen Sie den Deckel des Kraftstoffbehälters auf und reinigen Sie verschütteten Kraftstoff.

### BEFÜLLEN DES KRAFTSTOFFTANKS

1. Stellen Sie das Gerät auf eine ebene Fläche.
  2. Reinigen Sie die Tankklappe von Schmutz und Verunreinigungen.
  3. Entfernen Sie den Tankdeckel und füllen Sie den Kraftstofftank mit frischem und sauberem Kraftstoffgemisch.
  4. Setzen Sie die Abdeckung wieder auf und ziehen Sie sie fest an.
  5. Reinigen Sie alle Kraftstoffreste, bevor Sie die Maschine neu starten.
- Verwenden Sie keine Kraftstoffersatzstoffe wie Ethanol oder Methanol in Ihrem Motor, die Verwendung dieses Kraftstoffs führt zu Schäden und führt zum Erlöschen jeglicher Gewährleistung.
  - Zweitaktmotoren müssen mit einem Mischungsverhältnis von 25:1 eingesetzt werden.
  - Es ist normal, dass ein neuer Motor während der ersten 5 Betriebsstunden Rauch abgibt.
  - Mischen Sie nur den Brennstoff, den Sie benötigen. Kraftstoff nicht länger als 30 Tage lagern.
  - Verwenden Sie nur neues bleifreies Benzin 95.
  - Verwenden Sie niemals alten oder verunreinigten Kraftstoff zum Mischen mit 2-Takt-Öl.
  - Den Kraftstofftank nicht überfüllen und keinen Schmutz oder Wasser eindringen lassen.

### DER MOTOR

#### STEUERPOSITIONEN (KALTER MOTOR)

1. Den Motor durch vier- bis fünfmaliges Drücken der Vergaseransaugpumpe entlüften. Sie sollten den Kraftstoff in der Ansaugpumpe sehen.
2. Schieben Sie die Starttaste auf die Position "I" (Start).
3. Stellen Sie den Gashebel auf Leerlaufdrehzahl ein:
  - Drücken und halten Sie die Abzugssperre.
  - Ziehen und halten Sie den Gashebel.
  - Drücken Sie die Gaspedalsperre.
  - Während Sie den Gashebel drücken, lassen Sie den Gashebel und den Gashebel los.
  - Lösen Sie die Gaspedalsperre.

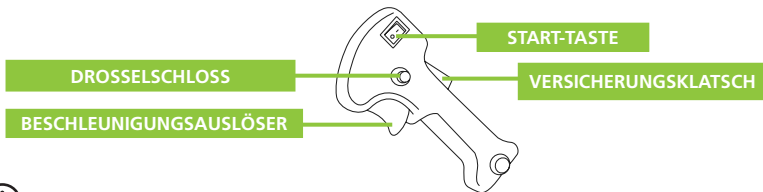

- i** **NOTIZ:** Der Motorstart wird durch einen in der Mitte der Drosselklappe angebrachten Zwei-Positionen-Schalter (START-STOP) gesteuert, der normalerweise mit "I" für (START) und "O" für (STOP) gekennzeichnet ist.

4. Den Motor ausfahren, indem Sie den Anlasserhebel verschieben und ihn in die Position "geschlossen" bringen. (I↔I).

### **STEUERPOSITIONEN (HEISSER MOTOR)**

1. Schieben Sie die Starttaste in die Position "I" (Start).
2. Gashebel in Stellung "offen" bringen (I↕I).

### **MOTORSTART**



**ACHTUNG:** Achten Sie beim Starten des Motors darauf, dass sich der Schneidaufsatz nicht in der Nähe von Personen, Tieren oder Gegenständen befindet. Diese Schneidevorrichtung kann sich während der Inbetriebnahme drehen.

1. Stellen Sie das Werkzeug fest auf den Boden und achten Sie darauf, dass es stabil ist und sich nicht in der Nähe von Personen oder Gegenständen befindet. Halten Sie den äußeren Rohrgriff mit der linken Hand und greifen Sie das Starterseil mit der rechten Hand.



**ACHTUNG:** Der Rückstoßstarter kann bei Missbrauch beschädigt werden.

- Ziehen Sie den Anlasser niemals bis zum Anschlag.
- Das Starterseil immer langsam zurückspulen.

2. Ziehen Sie das Starterseil langsam, bis Sie spüren, dass der Motor einrastet.
3. Ziehen Sie das Starterseil schnell, um den Motor zu starten.

### **WENN DER MOTOR STARTET**

Öffnen Sie den Choke durch Absenken des Hebels(I↕I). Das Schneidwerkzeug rastet ein und dreht sich, wenn der Motor beschleunigt wird.

Wenn der Motor nicht weiterläuft, wiederholen Sie den Startvorgang (bei kaltem oder heißem Motor).

Wenn der Motor startet, reinigen Sie überschüssigen Kraftstoff aus dem Verbrennungsbehälter, indem Sie den Motor mehrmals mit dem Gashebel beschleunigen (mit dem Gashebel wird die Leerlaufdrehzahl automatisch deaktiviert).

### **WENN DER MOTOR NICHT STARTET**

Wiederholen Sie die entsprechenden Startvorgänge für den "heißen" oder "kalten" Motor. Wenn der Motor nach mehreren Versuchen immer noch nicht startet, ist er wahrscheinlich ertrunken. Gehen Sie wie folgt vor.

### **STARTEN EINES ERTRUNKENEN MOTORS**

1. Ziehen Sie das Zündkabel ab und ziehen Sie die Zündkerze mit dem Zündkerzenschlüssel heraus (gegen den Uhrzeigersinn).  
Wenn die Zündkerze verschmutzt oder mit Kraftstoff getränkt ist, reinigen oder ersetzen Sie sie.
2. Öffnen Sie den Gashebel und drücken Sie den Gashebel mit der linken Hand fest. Ziehen Sie das Starterseil schnell mit der rechten Hand, um überschüssigen Kraftstoff aus dem Brennraum zu entfernen.



**ACHTUNG:** Ein falscher Einbau der Zündkerze kann den Motor schwer beschädigen.

3. Setzen Sie die Zündkerze wieder ein und ziehen Sie sie fest an. Wenn Sie einen Drehmomentschlüssel haben, drehen Sie die Zündkerze auf 16,7-18,6 Nm.
4. Wiederholen Sie den Startvorgang für den heißen "Motor".
5. Wenn der Motor immer noch nicht startet, lesen Sie das Diagramm zur Fehlersuche am Ende dieses Handbuchs.

## ABSTELLEN DES MOTORS



**ACHTUNG:** Das Schneidwerkzeug kann nach dem Abstellen des Motors weiterdrehen.

1. Kühlen Sie den Motor, indem Sie ihn im Leerlauf 2 bis 3 Minuten laufen lassen.
2. Folgen Sie der Starttaste bis zur Position Stop oder 0.

## VERGASERANPASSUNG



**ACHTUNG:** Das Schneidwerkzeug darf sich niemals im Leerlauf des Motors drehen.

Wenn der Gashebel losgelassen wird, muss der Motor in den Leerlauf zurückkehren. Die Leerlaufdrehzahl ist einstellbar und sollte so niedrig sein, dass die Kupplung beim Loslassen des Gashebels die Kette auskuppeln kann.

## LEERLAUF PRÜFEN UND EINSTELLEN

1. Den Motor 2 bis 3 Minuten im Leerlauf laufen lassen oder bis der Motor warm läuft.
2. Wenn sich das Schneidwerkzeug mit Leerlaufdrehzahl dreht, die Leerlaufdrehzahl durch Drehen der Vergaser-Einstellschraube gegen den Uhrzeigersinn reduzieren.



**NOTIZ:** Wenn Sie einen Tacho haben, können Sie damit die Leerlaufdrehzahl einstellen. Die Standard Leerlaufdrehzahl ist: 3000+/- 200rpm.

3. Wenn der Motor gedrosselt und nicht läuft oder der Motor nicht normal beschleunigt, erhöhen Sie die Leerlaufdrehzahl durch Drehen der Einstellschraube (2) im Uhrzeigersinn.



**NOTIZ:** Das Gemisch kann nicht im Vergaser eingestellt werden.



## VERWENDUNG DER METALLKLINGE

- Schneiden Sie immer von rechts nach links.
- Eine Metallklinge schneidet besser, wenn sie in einem Abstand von 1/3 der Kante gehalten wird. Verwenden Sie diesen Bereich zum Schneiden von Sträuchern und Unkraut. Zum Mähen von frischem Gras können Sie sich bis zu 2/3 der Messerspitze nähern.
- Stellen Sie die Motordrehzahl entsprechend dem zu schneidenden Objekt ein. Mähen Sie frisches Gras mit mittlerer Geschwindigkeit und Unkraut und Sträucher mit hoher Geschwindigkeit.



**NOTIZ:** Die niedrige Drehzahl erleichtert es, dass Gras, Zweige oder Unkraut, das sich im Messer festsetzt, sowie Welle und Kupplung schneller verschleifen.

## VERWENDUNG VON HALBAUTOMATISCHEN ROLLEN

- Nylonfaden verbraucht mehr Kraft. Beachten Sie, dass die Drehzahl des Motors im Betrieb um 50% höher ist als bei Verwendung einer Metallklinge.
- Der Nylonschneider schneidet das Gras mit der gleichen Drehkraft der Schnur. Wenn Sie versuchen, das Gras in einem Arbeitsgang entlang der Schnur zu mähen, nimmt die Rotationsgeschwindigkeit aufgrund des Widerstandes ab und Sie werden keinen guten Schnitt machen können. Bei erhöhtem Widerstand den Nylonmäher schnell vom Gras wegbewegen, die Rotationsgeschwindigkeit erhöhen und kleine Mengen Gras in einem Arbeitsgang mähen.
- Wenn Sie versuchen, das Gras zu mähen, das Gras zu mähen, indem Sie den Mäher in die entgegengesetzte Richtung von links nach rechts drehen, stürzt das gemähte Gras von Ihrem Körper weg, um Ihre Kleidung nicht zu verschmutzen.

## WARTUNG

Eine gute Wartung verlängert die Lebensdauer der Maschine. Bei längerem oder ständigem Gebrauch kann eine intensivere Wartung erforderlich sein, damit die Maschine weiterhin einwandfrei funktioniert.



**ACHTUNG:** Stellen Sie sicher, dass der Motor vollständig abgeschaltet ist, bevor Sie eine Wartung oder Reparatur durchführen. Dadurch werden potenzielle Risiken ausgeschlossen.

DE

### REGELMÄSSIGE WARTUNG

WARTUNG	JEDE VERWENDUNG	JEDEN MONAT ODER 15H NUTZUNG	ALLE 3 MONATE ODER 30H NUTZUNG	ALLE 6 MONATE ODER 60H NUTZUNG	ALLE 12 MONATE ODER 100H NUTZUNG
Auf lose Schrauben/Muttern prüfen	Rückblick				
Ziehen Sie alle Schrauben und Muttern an			Ausführen	Ersetzen	
Copa del filtro de combustible (si viene equipado con él)	Rückblick				
Luftfilter	Rückblick		Reinigen/Ersetzen wenn nötig		
Kraftstofffilter (wenn es damit ausgestattet ist)			Rückblick	Ersetzen	
Zündkerze			Rückblick	Ersetzen	
Reinigen/Spülen des Kraftstofftanks			Ausführen	Ersetzen	
Kraftstoffleitung	Rückblick		Reinigen/Ersetzen wenn nötig		
Lamellen/Kette (Teile mit Lamellen)/nur Kette	Rückblick		Reinigen/Ersetzen wenn nötig		
Einstellung der Leerlaufdrehzahl					Anpassen
Motorverstellung			Rückblick		
Reinigung der Brennkammer			Rückblick	Ersetzen	
Schmierleisten-Zubehör (falls zutreffend)				Fett	



**NOTIZ:** Unter rauen Bedingungen wie hohen Betriebstemperaturen, höheren Belastungen und Staub müssen die Wartungsintervalle verkürzt werden.

**ACHTUNG**

- Maschine sauber halten
- Bevor Sie Wartungs-, Reparatur- oder Reinigungsarbeiten an der Maschine durchführen, vergewissern Sie sich, dass der Motor und das Schneidwerkzeug gestoppt sind. Ziehen Sie das Zündkerzenkabel ab, bevor Sie Reparatur- oder Wartungsarbeiten durchführen.
- Starten Sie den Motor niemals ohne Schalldämpfer oder mit beschädigtem Schalldämpfer. Stellen Sie sicher, dass der Schalldämpfer dicht und in gutem Zustand ist.
- Reinigen Sie die Gehäuse Ihrer Maschine mit einem mit Wasser angefeuchteten Tuch. Verwenden Sie niemals Benzin, Lösungsmittel, Reinigungsmittel oder andere Flüssigkeiten, um das Gerät zu reinigen.
- Das Schärfen der Klinge muss vom Technischen Dienst durchgeführt werden. Schärfen Sie die Klinge nicht.
- Versuchen Sie keine Wartungs- oder Reparaturarbeiten, die nicht in der Bedienungsanleitung beschrieben sind. Wenden Sie sich an den technischen Support von Greencut, wenn Sie nicht über die erforderlichen Werkzeuge oder Erfahrungen verfügen.
- Der Einsatz der Maschine in einem Jahr sollte 260 Stunden nicht überschreiten.
- Die maximale Dauerbetriebszeit der Maschine ohne Kühlung beträgt 2 Stunden, solange der Ölstand voll ist und keine Überbeanspruchung des Öls oder andere Probleme festgestellt wurden.

**LÜFTREINIGER**

**ACHTUNG:** Prüfen und reinigen Sie den Luftfilter. Wenn Sie Schäden oder Veränderungen am Filter feststellen, ersetzen Sie ihn durch einen neuen.

Zum Reinigen des Filters:

1. Entfernen Sie die Chokeyappe, indem Sie den Hebel an der Unterseite betätigen.
2. Entfernen Sie die Filterabdeckung
3. Entfernen Sie den Filter.
4. Reinigen Sie den Filter mit Seifenwasser.
5. Spülen Sie den Filter mit viel sauberem Wasser.
6. Geben Sie ein paar Tropfen Öl hinein.
7. Filter auswechseln

**KRAFTSTOFFFILTER**

Der Kraftstofftankfilter befindet sich am Ende der Kraftstoffansaugleitung und kann mit Hilfe eines Hakendrahts entfernt werden.

- Überprüfen Sie den Kraftstofffilter regelmäßig.
- Lassen Sie keinen Schmutz in den Kraftstofftank gelangen, damit der Filter nicht verschmutzt wird.

**ZÜNDKERZE**

Halten Sie die Zündkerze und die Anschlüsse fest und sauber.

Entfernen und reinigen Sie die Zündkerze alle 10/15 Betriebsstunden. Reinigen Sie die äußeren Teile gründlich und tragen Sie eine leichte Ölschicht auf alle Metalloberflächen auf. Den Elektrodenabstand der Zündkerze auf 0,6-0,7 mm einstellen.

Gegebenenfalls die Zündkerze austauschen.

1. Entfernen Sie die Zündkerze und geben Sie ca. 3 ml Öl in den Zylinder durch das Loch in der Zündkerze. Ziehen Sie den Rückstoßstarter 2 bis 3 mal langsam heraus, damit das Öl das Innere des Motors gleichmäßig bedeckt. Tauschen Sie die Zündkerze aus.
2. Bevor Sie die Maschine lagern, reparieren oder ersetzen Sie verschlissene oder beschädigte Teile. Vergewissern Sie sich, dass die Schutzabdeckungen angebracht sind.
3. Blasen Sie Staub oder Schmutz aus dem Luftfilterelement mit Druckluft, falls vorhanden.
4. Lagern Sie die Maschine an einem sauberen, trockenen und staubfreien Ort.

**MESSER**

Die Messer sollten regelmäßig überprüft werden. Stumpfe Messer reduzieren die Arbeitsleistung und verursachen Schäden an der Maschine.

Schärfen Sie jedes Ende der Klinge und stellen Sie sicher, dass die untere Ecke abgerundet ist.

Die Klinge nicht mit Wasser kühlen, da sie sonst reißen könnte.

**GETRIEBE**

Schmieren Sie das Getriebe alle 25 Betriebsstunden. Entfernen Sie die Schneidunterlagen, um das angesammelte Fett zu entfernen.

## IDENTIFIKATION UND PROBLEMLÖSUNG

Die Tabelle enthält einige der häufigsten Probleme, ihre Ursachen und Abhilfen.

PROBLEM	MÖGLICHE URSACHE	LÖSUNG
<b>Zündausfall</b>	<ul style="list-style-type: none"> <li>Falscher Kraftstoff.</li> <li>Der Kraftstofffilter ist verstopft.</li> <li>Vergaser-Einstellschraube außerhalb des normalen Bereichs.</li> <li>Zündkerze ist verschmutzt / Elektrodenabstand nicht korrekt.</li> <li>Zündkerze abgezogen.</li> </ul>	<ul style="list-style-type: none"> <li>Entfernen und verwenden Sie den richtigen Kraftstoff.</li> <li>Kraftstofffilter reinigen.</li> <li>Vergaser-Einstellschraube auf Normalbereich einstellen.</li> <li>Zündkerze richtig reinigen/trocknen (Abstand 0,6-0,7mm).</li> <li>Ziehen Sie die Zündkerze wieder an.</li> </ul>
<b>Motor startet aber stoppt / ist schwer wieder zu starten</b>	<ul style="list-style-type: none"> <li>Falscher oder stehender Kraftstoff.</li> <li>Vergaser-Einstellschraube außerhalb des normalen Bereichs.</li> <li>Kohle sammelt sich im Schalldämpfer, Zylinder (Auspußöffnung).</li> <li>Staubblock im Luftfilter.</li> <li>Staubblock auf Zylinderlamellen, Lüfterhaube.</li> </ul>	<ul style="list-style-type: none"> <li>Entfernen Sie den richtigen Kraftstoff und verwenden Sie ihn.</li> <li>Vergaser-Einstellschraube auf Normalbereich einstellen.</li> <li>Den Schalldämpfer sofort reinigen.</li> <li>Den Luftfilter waschen.</li> <li>Zylinderlamellen, Lüfterhaube reinigen.</li> </ul>
<b>Der Motor startet, überträgt aber keine Bewegung auf das Schneidwerkzeug.</b>	<ul style="list-style-type: none"> <li>Quadratische oder gestreifte Getriebe sind nicht gut ineinander gesteckt.</li> <li>Das Schneidwerkzeug ist nicht richtig installiert.</li> </ul>	<ul style="list-style-type: none"> <li>Überprüfen Sie, ob die Getriebe vom gleichen Typ sind und korrekt montiert sind.</li> <li>Überprüfen Sie, ob das Zubehör richtig installiert ist.</li> </ul>



**NOTIZ:** Wenn Sie das Problem nicht lösen können, wenden Sie sich bitte an den Technischen Dienst.

## TRANSPORT UND LAGERUNG

- Lassen Sie das Gerät vollständig abkühlen, bevor Sie es transportieren oder lagern.
- Vermeiden Sie beim Abstellen der Maschine in einem Fahrzeug einen Ort, der dem Sonnenlicht ausgesetzt ist. Wird die Maschine für viele Stunden in einem verschlossenen Fahrzeug belassen, können hohe Temperaturen im Fahrzeuginneren den Kraftstoff verdunsten lassen und eine mögliche Explosion verursachen.

- Um Kraftstoffverluste während des Transports zu vermeiden, sollte das Produkt in seiner normalen Betriebsstellung und bei geschlossenem Tankdeckel gesichert werden.
- Lagern Sie das Produkt immer an einem sauberen, sicheren und trockenen Ort mit Temperaturen zwischen 0° und 45°C.
- Das Gerät ist nicht wetterfest und sollte nicht bei direkter Sonneneinstrahlung, hohen Temperaturen oder in feuchten Räumen gelagert werden.
- Lagern Sie das Gerät niemals an Orten, an denen brennbare Materialien, brennbare Gase oder Flüssigkeiten usw. vorhanden sind.
- Um die Brandgefahr zu verringern, halten Sie die Maschine sauber, indem Sie Material-, Öl- und Fettsuren entfernen.
- Bei längerer Lagerung die Maschine ohne Brennstoff lagern. Die gelagerten Brennstoffe müssen mit einem Stabilisator stabilisiert werden.
- Bewahren Sie das Gerät außerhalb der Reichweite von Kindern auf.

## ENTSORGUNG UND RECYCLING

Abgenutzte Produkte sind potentiell recycelbar und sollten nicht über den üblichen Abfall entsorgt werden. Helfen Sie uns, die Umwelt zu schützen und die natürlichen Ressourcen zu schonen. Entsorgen Sie das Gerät umweltgerecht. Nicht im Hausmüll entsorgen. Seine Kunststoff- und Metallteile können getrennt und recycelt werden. Bringen Sie dieses Gerät zu einem zugelassenen Recyclingzentrum (grüner Punkt).

Benzin, Altöle, Öl/Benzin-Mischungen und mit Benzin befleckte Gegenstände (z.B. Lumpen) dürfen nicht in den normalen Müll, Abwasser, Schmutz, Flüsse, Seen oder das Meer entsorgt werden. Ölverschmutzte Gegenstände sind gemäß den örtlichen Vorschriften zu entsorgen: Bringen Sie sie zu einem Recyclingzentrum.

Die in der Verpackung der Maschine verwendeten Materialien sind recycelbar: Bitte entsorgen Sie sie in einem geeigneten Behälter.

## GARANTIE

GREENCUT gewährt auf alle GREENCUT Produkte eine Garantie von 2 Jahren (gültig für Europa). Die Gewährleistung richtet sich nach dem Kaufdatum unter Berücksichtigung des Verwendungszwecks des Produkts.

Als Garantiebedingung muss der Originalbeleg mit Angabe des Kaufdatums und seiner Beschreibung sowie des defekten Werkzeugs vorgelegt werden.

Die Gewährleistung erstreckt sich nicht auf normalen Verschleiß, insbesondere an Schaufeln, Schaufelbefestigungen, Turbinen, Lichtquellen, Lüfter- und Antriebsriemen, Laufrädern, Luftfiltern, Zündkerzen und Schäden durch unsachgemäßen Gebrauch, insbesondere durch Nichtbeachtung der Betriebs- und Wartungsanleitung.

Bei Reparaturen oder Modifikationen durch den Verbraucher oder mit anderen als Original-GREENCUT-Ersatzteilen erlischt die Gewährleistung.

Im Falle eines berechtigten Gewährleistungsanspruchs sind wir berechtigt, das defekte Werkzeug nach unserer Wahl kostenlos zu reparieren oder zu ersetzen. Weitergehende Ansprüche sind ausgeschlossen.



## EG-KONFORMITÄTSERLÄRUNG

Wir, PRAT INTERNATIONAL BRANDS S.L., Eigentümer der Marke GREENCUT, mit Sitz in der Calle Blamquers, Plot 7-8 (Polígono Industrial de Valls). 43800 - Valls, SPANIEN, erklären wir, dass der GREENCUT GGT650X mit EU-Motortyp e49\*2016/1628\*2018/989SHB1/P\*0005\*00, ab der Seriennummer des Jahres 2020, mit den Anforderungen der geltenden Richtlinien des Europäischen Parlaments und des Rates übereinstimmt:

- VERORDNUNG (EU) 2016/1628 DES EUROPÄISCHEN PARLAMENTS UND DES RATES vom 14. September 2016 über Anforderungen in Bezug auf Emissionsgrenzwerte für gasförmige Schadstoffe und luftverunreinigende Partikel und die Typgenehmigung von Verbrennungsmotoren zum Einbau in mobile Maschinen und Geräte sowie zur Änderung der Verordnungen (EU) Nr. 1024/2012 und (EU) Nr. 167/2013 und zur Änderung und Aufhebung der Richtlinie 97/68/EG
- Richtlinie Nr. 1024/2012 und (EU) Nr. 167/2013, zur Änderung und Aufhebung der Richtlinie 97/68/EG
- Richtlinie 2006/42/EG des Europäischen Parlaments und des Rates vom 17. Mai 2006 über Maschinen und zur Änderung der Richtlinie 95/16/EG
- Normen und Richtlinien EN ISO 22868:2011
- Normen und Richtlinien EN ISO 3744:2010
- Normen und Richtlinien EN ISO 11148-5:2011
- Normen und Richtlinien EN ISO 14982:2009
- Normen und Richtlinien: EN ISO 12100:2010
- Normen und Richtlinien: ISO 27145-13400 (TPC/IP-basiert)/SAE J1939-73
- Normen und Richtlinien: ISO 27145-15765-4 (CAN-basiert)
- Richtlinie 2004/108/EG des Europäischen Parlaments und des Rates vom 15. Dezember 2004 über die Angleichung der Rechtsvorschriften der Mitgliedstaaten über die elektromagnetische Verträglichkeit
- Richtlinie 2000/14/EG des Europäischen Parlaments und des Rates vom 8. Mai 2000 zur Angleichung der Rechtsvorschriften der Mitgliedstaaten über umweltbelastende Geräuschemissionen von zur Verwendung im Freien vorgesehenen Geräten und Maschinen.

Das gelieferte Produkt entspricht dem Muster, das zur EG-Baumusterprüfung eingereicht wurde.

Valls (SPANIEN), 12. Dezember 2020,



Albert Prat Asensio, CEO (Prokurist und verantwortlich für die technische Dokumentation).

**GREENCUT®**



PRAT  
INTERNATIONAL  
BRANDS S.L.





**GREENCUT®**

[www.greencut.es](http://www.greencut.es)

Manual revisado en mayo de 2019