

Lumisky

SOLEO



NOTICE D'UTILISATION



USER GUIDE



MANUAL DE INSTRUCCIONES



BETRIEBSANLEITUNG



HANDLEIDING



MANUALE D'USO



MANUAL DE INSTRUÇÕES



MANUAL DE UTILIZARE



INSTRUKCJA OBSŁUGI



РУКОВОДСТВО ПОЛЬЗОВАТЕЛЯ

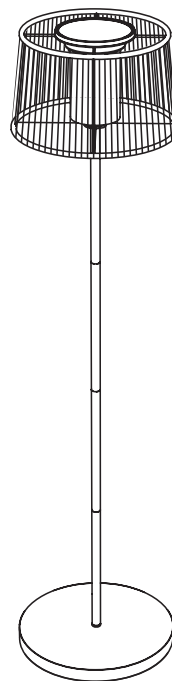

ASSEMBLY INSTRUCTIONS

INSTRUCTIONS D'ASSEMBLAGE

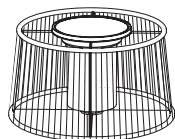
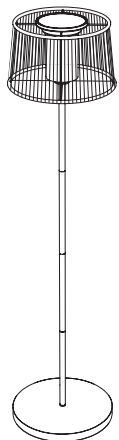

① x1



② x3



③ x1

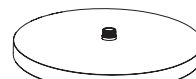

④ x1



⑤ x1

1

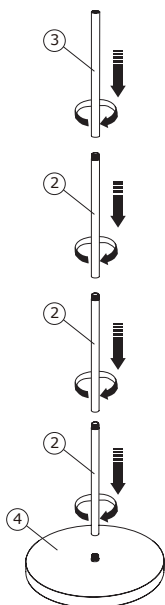

2

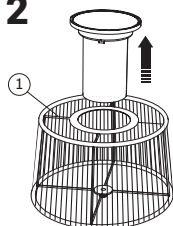

3

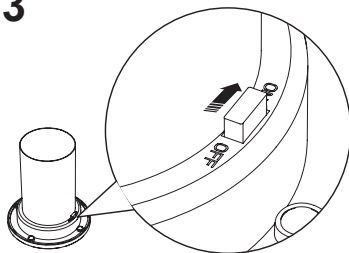

4

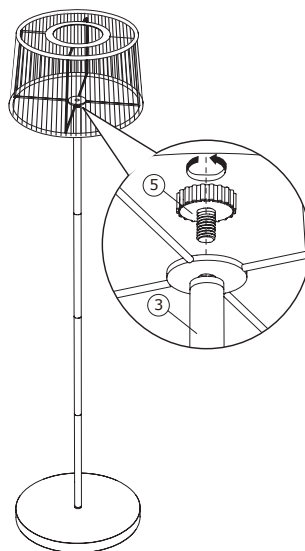

5

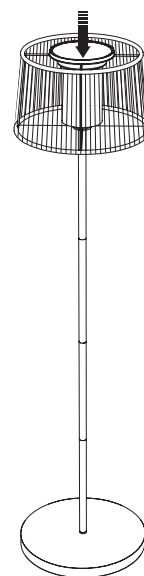

Lumisky



Contenu :

- Lampadaire solaire SOLEO
- Notice d'utilisation

Avant d'utiliser cet appareil pour la première fois, veuillez lire attentivement ces instructions et les conserver dans un endroit sûr pour vous y référer ultérieurement.

1. CONSIGNES DE SÉCURITÉ

Veillez à ce que l'installation de vos appareils d'éclairage soit conforme avec la réglementation en vigueur. En cas de doute nous vous conseillons de faire appel à un professionnel. Tenir hors de la portée des jeunes enfants. Le contact avec la source pourrait provoquer de graves brûlures. Ne pas placer près de sources de chaleur de plus de 60°C. Manipulez le produit avec précaution. Un coup, un choc, ou une chute, même de faible hauteur, peut l'endommager.

2. CONSIGNES DE REMPLACEMENT COMPOSANTS REMPLAÇABLES

La source lumineuse de ce luminaire n'est pas remplaçable. Veuillez à utiliser uniquement le chargeur fourni avec le produit.

3. CONSIGNES D'INSTALLATION

Assemblez les différentes pièces comme décrit en 1. Veillez à ce que l'appareil soit placé sur une surface plane lors de l'utilisation. Ne pas couvrir. Pour la première utilisation, enlever le film de protection sur le panneau solaire et veuillez mettre le produit sous la lumière directe du soleil pendant une journée entière. Le temps nécessaire pour une charge maximale est de 5 heures pour une autonomie de 12 heures. Ne placez pas la lampe solaire à l'ombre pour charger.

4. CONSIGNES D'UTILISATION

Veillez à utiliser le produit comme indiqué dans la notice. Une mauvaise utilisation peut endommager le produit ou son environnement. Ce produit est conçu pour un usage intérieur et extérieur. En cas de non utilisation, conservez soigneusement le produit dans un endroit frais et sec dans son emballage d'origine. Pour allumer ou éteindre votre produit, appuyer sur le bouton ON/OFF.

5. CONSIGNES D'ENTRETIEN

Il est important que le panneau solaire reste propre et non obstrué, sinon la batterie ne pourra pas se recharger correctement et ne produira pas de lumière. Cela peut également raccourcir la durée de vie de la batterie. Nettoyer régulièrement avec un chiffon humide. Vérifiez périodiquement tout au long de l'année, surtout après la période hivernale. Ne jamais nettoyer avec un détergent et/ou avec un tissu abrasif. Lorsque le produit n'est pas utilisé pendant une longue période, il doit être totalement déchargé.

6. DÉPANNAGE ET CARACTÉRISTIQUES TECHNIQUES

N'ouvrez jamais l'appareil sous peine de perdre toute garantie.
IP65
200 lumens
Blanc chaud 2800-3200K
Battery Lithium-ion : 4400 mAh
Panneau solaire : Polycristalline 2.5W/5V
Temps de chargement : 5h (solaire)
Temps d'autonomie de la batterie : 12-16h

Content :



- SOLEO solar floor lamp
- Instructions for use

Before using this appliance for the first time, please read these instructions carefully and keep them in a safe place for future reference.

1. SAFETY INSTRUCTIONS

Make sure that the installation of your lighting devices complies with current regulations. If in doubt, we advise you to call a professional.
Keep out of reach of young children. Contact with the source could cause serious burns.
Do not place near heat sources over 60°C.
Handle the product with care. A blow, shock, or fall, even from a low height, can damage it.

2. REPLACEMENT INSTRUCTIONS REPLACEABLE COMPONENTS

The light source of this luminaire is not replaceable. Please only use the charger supplied with the product.

3. INSTALLATION INSTRUCTIONS

Assemble the different parts as described in 1.
Make sure the device is placed on a flat surface when in use.
Do not cover. For the first use, remove the protective film on the solar panel and please put the product under direct sunlight for a whole day. The time required for a maximum charge is 5 hours for a battery life of 12-16 hours.
Do not place the solar light in the shade to charge.

4. INSTRUCTIONS FOR USE

Be sure to use the product as directed in the instructions.
Improper use may damage the product or its environment.
This product is designed for indoor and outdoor use.
When not in use, store the product carefully in a cool, dry place in its original packaging. To turn your product on or off, press the ON/OFF button.

5. MAINTENANCE INSTRUCTIONS

It is important that the solar panel remains clean and unobstructed, otherwise the battery will not be able to charge properly and will not produce light. It can also shorten battery life. Clean regularly with a damp cloth. Check periodically throughout the year, especially after the winter period. Never clean with detergent and/or an abrasive cloth. When the product is not used for a long time, it should be completely discharged.

6. TROUBLESHOOTING AND TECHNICAL SPECIFICATIONS

Never open the device otherwise you will lose all warranty.
IP65
200 lumens
Warm white 2800-3200K
Solar panel: Polycrystalline 2.5W/5V
Lithium battery: 4400mAh
Charging time: 5 hours (solar)
Battery life time: 12-16 hours

Inhalt :



- SOLEO Solarstraßenlaterne
- Gebrauchsanweisung

Bevor Sie dieses Gerät zum ersten Mal verwenden, lesen Sie bitte diese Anleitung sorgfältig durch und bewahren Sie sie zum späteren Nachschlagen an einem sicheren Ort auf.

1. SICHERHEITSHINWEISE

Stellen Sie sicher, dass die Installation Ihrer Beleuchtungsgeräte den geltenden Vorschriften entspricht. Im

Zweifelsfall empfehlen wir Ihnen, einen Fachmann anzurufen.
Außerhalb der Reichweite von kleinen Kindern aufbewahren.
Der Kontakt mit der Quelle könnte zu schweren Verbrennungen führen.
Nicht in der Nähe von Wärmequellen über 60 °C aufstellen.
Gehen Sie vorsichtig mit dem Produkt um. Ein Schlag, eine Erschütterung oder ein Sturz, selbst aus geringer Höhe, kann zu Schäden führen.

2. AUSTAUSCHANLEITUNG AUSTAUSCHBARE KOMPONENTEN

Das Leuchtmittel dieser Leuchte ist nicht austauschbar.
Bitte verwenden Sie ausschließlich das mit dem Produkt gelieferte Ladegerät.

3. INSTALLATIONSANLEITUNG

Montieren Sie die verschiedenen Teile wie in 1 beschrieben.
Stellen Sie sicher, dass das Gerät beim Gebrauch auf einer ebenen Fläche steht. Nicht abdecken.
Entfernen Sie bei der ersten Verwendung die Schutzfolie auf dem Solarpanel und setzen Sie das Produkt bitte einen ganzen Tag lang direkter Sonneneinstrahlung aus.
Die maximale Ladezeit beträgt 5 Stunden bei einer Akkulaufzeit von 12-16 Stunden.
Stellen Sie die Solarleuchte zum Aufladen nicht in den Schatten.

4. GEBRAUCHSANWEISUNG

Achten Sie darauf, das Produkt gemäß der Gebrauchsanweisung zu verwenden. Bei unsachgemäßer Verwendung kann es zu Schäden am Produkt oder seiner Umgebung kommen.
Dieses Produkt ist für den Innen- und Außenbereich konzipiert.
Bewahren Sie das Produkt bei Nichtgebrauch sorgfältig an einem kühlen, trockenen Ort in der Originalverpackung auf.
Um Ihr Produkt ein- oder auszuschalten, drücken Sie die EIN/AUS-Taste.

5. WARTUNGSANWEISUNGEN

Es ist wichtig, dass das Solarpanel sauber und frei bleibt, da sich die Batterie sonst nicht richtig aufladen kann und kein Licht erzeugt. Es kann auch die Batterielebensdauer verkürzen. Regelmäßig mit einem feuchten Tuch reinigen.
Überprüfen Sie regelmäßig alles

6. FEHLERBEHEBUNG UND TECHNISCHE SPEZIFIKATIONEN

Öffnen Sie das Gerät niemals, sonst verlieren Sie jegliche Garantie.

Erschütterung oÖffnen Sie das Gerät niemals, sonst verlieren Sie jegliche Garantie.

IP65

200 Lumen

Warmweiß 2800-3200K

Solarpanel: Polykristallin 2.5/5V

Lithiumbatterie: 4400 mAh

Ladezeit: 5 Stunden (Solar)

Akkulaufzeit: 12-16 Stunden



Contenido :

- Farola solar SOLEO

- Instrucciones de uso

Antes de utilizar este aparato por primera vez, lea atentamente estas instrucciones y guárdelas en un lugar seguro para consultarlas en el futuro.

1. INSTRUCCIONES DE SEGURIDAD

Asegúrese de que la instalación de sus dispositivos de iluminación cumpla con la normativa vigente. En caso de duda, te aconsejamos que llames a un profesional. Manténgase fuera del alcance de los niños. El contacto con la fuente podría provocar quemaduras graves. No colocar cerca de fuentes de calor superiores a 60°C. Manipule el producto con cuidado. Un golpe, una sacudida o una caída, incluso desde poca altura, pueden dañarlo.

2. INSTRUCCIONES DE REEMPLAZO COMPONENTES REEMPLAZABLES

La fuente de luz de esta luminaria no es reemplazable. Utilice únicamente el cargador suministrado con el producto.

3. INSTRUCCIONES DE INSTALACIÓN

Montar las diferentes piezas como se describe en 1. Asegúrese de que el dispositivo esté colocado sobre una superficie plana cuando esté en uso. No cubrir. Para el primer uso, retire la película protectora del panel solar y coloque el producto bajo la luz solar directa durante todo un día. El tiempo necesario para una carga máxima es de 5 horas para una duración de la batería de 12-16 horas. No coloque la luz solar a la sombra para cargarla.

4. INSTRUCCIONES DE USO

Asegúrese de utilizar el producto como se indica en las instrucciones. El uso inadecuado puede dañar el producto o su entorno. Este producto está diseñado para uso en interiores y exteriores.

Cuando no esté en uso, guarde el producto con cuidado en un lugar fresco y seco en su embalaje original. Para encender o apagar su producto, presione el botón ON/OFF.

5. INSTRUCCIONES DE MANTENIMIENTO

Es importante que el panel solar permanezca limpio y sin obstrucciones, de lo contrario la batería no podrá cargarse correctamente y no producirá luz. También puede acortar la duración de la batería. Limpiar periódicamente con un paño húmedo. Revisar periódicamente durante todo el año, especialmente después del período invernal. Nunca limpie con detergente y/o un paño abrasivo. Cuando el producto no se utilice durante un período prolongado, se debe descargar por completo.

6. SOLUCIÓN DE PROBLEMAS Y ESPECIFICACIONES TÉCNICAS

Nunca abra el dispositivo, de lo contrario perderá toda la garantía.

IP65

200 lúmenes

Blanco cálido 3000K

Panel solar: Policristalino 2.V/5W

Batería de litio: 4400 mAh

Tiempo de carga: 5 horas (solar)

Duración de la batería: 12-16 horas



Inhoud:

- SOLEO straatlantaarn op zonne-energie

- Gebruiksaanwijzing

Lees deze instructies zorgvuldig door voordat u dit apparaat voor de eerste keer gebruikt en bewaar ze op een veilige plaats voor toekomstig gebruik.

1. VEILIGHEIDSINSTRUCTIES

Zorg ervoor dat de installatie van uw verlichtingsapparatuur voldoet aan de geldende regelgeving. Bij twijfel raden wij u aan een professional te bellen. Buiten bereik van jonge kinderen houden. Contact met de bron kan ernstige brandwonden veroorzaken. Niet in de buurt van warmtebronnen van meer dan 60°C plaatsen. Behandel het product met zorg. Een klap, schok of val, zelfs vanaf een lage hoogte, kan deze beschadigen.

2. VERVANGINGSINSTRUCTIES VERVANGBARE ONDERDELEN

De lichtbron van dit armatuur is niet vervangbaar.
Gebruik uitsluitend de oplader die bij het product is geleverd.

3. INSTALLATIE-INSTRUCTIES

Monteer de verschillende onderdelen zoals beschreven in 1. Zorg ervoor dat het apparaat tijdens gebruik op een vlakke ondergrond wordt geplaatst. Niet bedekken. Verwijder voor het eerste gebruik de beschermfolie van het zonnepaneel en plaats het product een hele dag in direct zonlicht. De tijd die nodig is voor een maximale oplaadbeurt bedraagt 5 uur bij een batterijduur van 12-16 uur. Plaats de lamp op zonne-energie niet in de schaduw om op te laden.

4. GEBRUIKSAANWIJZING

Zorg ervoor dat u het product gebruikt zoals aangegeven in de instructies. Onjuist gebruik kan het product of zijn omgeving beschadigen. Dit product is ontworpen voor gebruik binnen en buiten. Wanneer u het product niet gebruikt, bewaar het dan zorgvuldig op een koele, droge plaats in de originele verpakking. Om uw product aan of uit te zetten, drukt u op de AAN/UIT-knop.

5. ONDERHOUDSINSTRUCTIES

Het is belangrijk dat het zonnepaneel schoon en onbelemmerd blijft, anders kan de accu niet goed opladen en geen licht produceren. Het kan ook de levensduur van de batterij verkorten. Regelmatig schoonmaken met een vochtige doek. Controleer het hele jaar door regelmatig, vooral na de winterperiode. Maak nooit schoon met schoonmaakmiddel en/of een schuurdoek. Wanneer het product langere tijd niet wordt gebruikt, moet het volledig worden ontladen.

6. PROBLEMEN OPLOSSEN EN TECHNISCHE SPECIFICATIES

Open het apparaat nooit, anders verliest u alle garantie.

IP65

200 lumen

Warmwit 2800-3200K

Zonnepaneel: Polykristallijn 2.5W/5V

Lithiumbatterij: 4400 mAh

Oplaadtijd: 5 uur (zonne-energie)

Levensduur batterij: 12-16 uur



Contenuto :

- Lampione solare SOLEO
- Istruzioni per l'uso

Prima di utilizzare questo apparecchio per la prima volta,

leggere attentamente queste istruzioni e conservarle in un luogo sicuro per riferimento futuro.

1. ISTRUZIONI DI SICUREZZA

Assicurati che l'installazione dei tuoi apparecchi di illuminazione sia conforme alle normative vigenti. In caso di dubbi, ti consigliamo di chiamare un professionista. Tenere fuori dalla portata dei bambini piccoli. Il contatto con la sorgente potrebbe provocare gravi ustioni. Non posizionare vicino a fonti di calore superiori a 60°C. Maneggiare il prodotto con cura. Un colpo, un urto o una caduta, anche da bassa altezza, possono danneggiarlo.

2. ISTRUZIONI PER LA SOSTITUZIONE COMPONENTI SOSTITUIBILI

La sorgente luminosa di questo apparecchio non è sostituibile. Utilizzare solo il caricabatterie fornito con il prodotto.

3. ISTRUZIONI PER L'INSTALLAZIONE

Assemblare le diverse parti come descritto al punto 1. Assicurarsi che il dispositivo sia posizionato su una superficie piana durante l'uso. Non coprire. Per il primo utilizzo, rimuovere la pellicola protettiva sul pannello solare e esporre il prodotto alla luce solare diretta per un'intera giornata. Il tempo necessario per una ricarica massima è di 5 ore per una durata della batteria di 12-16 ore. Non posizionare la lampada solare all'ombra per caricarla.

4. ISTRUZIONI PER L'USO

Assicurati di utilizzare il prodotto come indicato nelle istruzioni. Un uso improprio può danneggiare il prodotto o il suo ambiente. Questo prodotto è progettato per uso interno ed esterno. Quando non viene utilizzato, conservare con cura il prodotto in un luogo fresco e asciutto, nella sua confezione originale. Per accendere o spegnere il prodotto, premere il pulsante ON/OFF.

5. ISTRUZIONI PER LA MANUTENZIONE

È importante che il pannello solare rimanga pulito e non ostruito, altrimenti la batteria non sarà in grado di caricarsi correttamente e non produrrà luce. Può anche ridurre la durata della batteria. Pulire regolarmente con un panno umido. Controllare periodicamente durante tutto l'anno, soprattutto dopo il periodo invernale. Non pulire mai con detersivi e/o panni abrasivi. Quando il prodotto non viene utilizzato per un lungo periodo è opportuno scaricarlo

completamente.

6. RISOLUZIONE DEI PROBLEMI E SPECIFICHE TECNICHE

Non aprire mai il dispositivo altrimenti si perderà tutta la garanzia.

IP65

200 lumen

Bianco caldo 2800-3200K

Pannello solare: Policristallino 2.5W/5V

Batteria al litio: 4400 mAh

Tempo di ricarica: 5 ore (solare)

Durata della batteria: 12-16 ore



Contete :

- Lâmpada solar SOLEO

- Instruções de uso

Primeiro use este dispositivo pela primeira vez, espere levemente até que este dispositivo seja armazenado e armazenado em um local seguro para motivos futuros.

1. INSTRUÇÕES DE SICUREZA

Certifique-se de que o seu dispositivo de iluminação esteja instalado se estiver em conformidade com os regulamentos aplicáveis. No caso de dubbi, é aconselhável contratar um profissional.

Cuide ao carregar o bebê piccoli. O contato com a mola causa sérios danos.

Não coloque o calor acima de 60°C.

Manuseie o produto com cura. Um golpe, um urto ou uma caduta, também da bassa altezza, podem danneggiarlo.

2. INSTRUÇÃO PARA OS COMPONENTES DE SOSTITUZIONE SOSTITUIBILI

O brilho deste dispositivo não pode ser substituído.

Use a bateria sozinha com o produto.

Monte as diversas peças conforme descrito no ponto 1.

Certifique-se de que o dispositivo esteja posicionado sobre uma superfície durante o uso. Nenhuma cópia.

Ao usá-lo pela primeira vez, é necessário proteger a película do painel solar e torcer para que o produto tenha luz solar direta por um dia.

É necessário que uma bateria de 5 minérios dure uma bateria de 12-16 minérios.

Não posicione a lâmpada solar em qualquer sombra para protegê-la.

4. ISTRUZIONI PER L'USO

Certifique-se de usar o produto conforme indicado em suas

instruções. O uso inadequado pode danificar o produto ou o meio ambiente.

Este produto foi projetado para uso interno e externo.

Quando não estiver em uso, mantenha o produto curado, fresco e cru, em sua embalagem original. Para ativar ou ligar o produto, primeiro pressione ON/OFF.

5. INSTRUÇÕES DE MANUTENÇÃO

É importante que o painel solar permaneça limpo e desobstruído, caso contrário a bateria não conseguirá carregar adequadamente e não produzirá luz. Também pode reduzir a vida útil da bateria. Limpe regularmente com um pano úmido. Verifique periodicamente ao longo do ano, principalmente após o período de inverno. Nunca limpe com detergente e/ou pano abrasivo. Quando o produto não for utilizado por um longo período, ele deve ser totalmente descarregado.

6. RESOLUÇÃO DE PROBLEMAS E ESPECIFICAÇÕES TÉCNICAS

Nunca abra o dispositivo, caso contrário você perderá toda a garantia.

IP65

200 lúmens

Branco quente 2800-3200K

Painel solar: Policristalino 2.5W/5V

Bateria de lítio: 4400mAh

Tempo de carregamento: 5 horas (solar)

Vida útil da bateria: 12-16 horas



Treść :

- Słoneczna latarnia uliczna SOLEO

- Instrukcja użycia

Przed pierwszym użyciem tego urządzenia należy uważnie przeczytać niniejszą instrukcję i zachować ją w bezpiecznym miejscu do wykorzystania w przyszłości.

1. INSTRUKCJE BEZPIECZEŃSTWA

Upewnij się, że instalacja urządzeń oświetleniowych jest zgodna z obowiązującymi przepisami. W razie wątpliwości radzimy zadzwonić do specjalisty.

Przechowywać w miejscu niedostępnym dla małych dzieci. Kontakt ze źródłem może spowodować poważne oparzenia. Nie umieszczać w pobliżu źródeł ciepła o temperaturze powyżej 60°C.

Obchodź się z produktem ostrożnie. Uderzenie, wstrząs lub upadek, nawet z małej wysokości, może spowodować jego uszkodzenie.

2. INSTRUKCJA WYMIANY CZĘŚCI WYMIENNE

Źródło światła tej oprawy nie jest wymienne.

Należy używać wyłącznie ładowarki dołączonej do produktu.

3. INSTRUKCJA MONTAŻU

Zmontuj różne części zgodnie z opisem w punkcie 1.

Podczas użytkowania upewnij się, że urządzenie stoi na płaskiej powierzchni. Nie obejmuj.

Przy pierwszym użyciu należy zdjąć folię ochronną z panelu słonecznego i wystawić produkt na cały dzień na bezpośrednie działanie promieni słonecznych.

Czas wymagany do maksymalnego ładowania wynosi 5 godzin, a żywotność baterii wynosi 12-16 godzin.

Nie umieszczaj lampy słonecznej w cieniu w celu ładowania.

4. INSTRUKCJA UŻYCIA

Pamiętaj, aby używać produktu zgodnie z zaleceniami instrukcji. Niewłaściwe użycie może spowodować uszkodzenie produktu lub jego otoczenia.

Produkt przeznaczony jest do użytku wewnątrz i na zewnątrz.

Jeśli produkt nie jest używany, należy go ostrożnie

przechowywać w chłodnym i suchym miejscu, w oryginalnym opakowaniu. Aby włączyć lub wyłączyć produkt, naciśnij przycisk ON/OFF.

5. INSTRUKCJE KONSERWACJI

Ważne jest, aby panel słoneczny pozostał czysty i niezakłócony, w przeciwnym razie akumulator nie będzie mógł się prawidłowo naładować i nie będzie wytwarzał światła. Może również skrócić żywotność baterii. Regularnie czyść wilgotną szmatką. Sprawdzaj okresowo przez cały rok, zwłaszcza po okresie zimowym. Nigdy nie czyść detergentem i/lub ściereczką ścierną. Jeżeli produkt nie jest używany przez dłuższy czas, należy go całkowicie rozładować.

6. ROZWIĄZYWANIE PROBLEMÓW I SPECYFIKACJE TECHNICZNE

Nigdy nie otwieraj urządzenia, w przeciwnym razie utracisz całą gwarancję.

IP65

200 lumenów

Ciepły biały 2800-3200K

Panel słoneczny: Polikrystaliczny 2.5W/5V

Bateria litowa: 4400 mAh

Czas ładowania: 5 godzin (słoneczny)

Żywotność baterii: 12-16 godzin



Continut:

- Lumină stradală solară SOLEO

- Instrucțiuni de folosire

Înainte de a utiliza acest aparat pentru prima dată, vă rugăm să citiți cu atenție aceste instrucțiuni și să le păstrați într-un loc sigur pentru referințe ulterioare.

1. INSTRUCȚIUNI DE SIGURANȚĂ

Asigurați-vă că instalarea dispozitivelor dvs. de iluminat respectă reglementările în vigoare. Dacă aveți dubii, vă sfătuim să apelați la un profesionist.

A nu se lăsa la îndemâna copiilor mici. Contactul cu sursa poate provoca arsuri grave.

Nu așezați lângă surse de căldură peste 60°C.

Manipulați produsul cu grijă. O lovitură, șoc sau cădere, chiar și de la o înălțime mică, îl pot deteriora.

2. INSTRUCȚIUNI DE ÎNLOCUIRE COMPONENTE ÎNLOCUIVILE

Sursa de lumină a acestui corp de iluminat nu este înlocuibilă. Vă rugăm să utilizați numai încărcătorul furnizat împreună cu produsul.

3. INSTRUCȚIUNI DE INSTALARE

Asamblați diferitele părți așa cum este descris în 1.

Asigurați-vă că dispozitivul este așezat pe o suprafață plană atunci când este utilizat. Nu acoperă.

Pentru prima utilizare, îndepărtați folia de protecție de pe panoul solar și vă rugăm să puneți produsul sub lumina directă a soarelui timp de o zi întreagă.

Timpul necesar pentru o încărcare maximă este de 5 ore pentru o durată de viață a bateriei de 12-16 ore.

Nu așezați lumina solară la umbră pentru a încărca.

4. INSTRUCȚIUNI DE UTILIZARE

Asigurați-vă că utilizați produsul conform instrucțiunilor.

Utilizarea necorespunzătoare poate deteriora produsul sau mediul acestuia.

Acest produs este conceput pentru utilizare în interior și exterior.

Când nu este utilizat, depozitați produsul cu grijă într-un loc răcoros și uscat, în ambalajul original. Pentru a porni sau opri produsul, apăsați butonul ON/OFF.

5. INSTRUCȚIUNI DE ÎNTREȚINERE

Este important ca panoul solar să rămână curat și neobstrucționat, altfel bateria nu se va putea încărca corect și nu va produce lumină. De asemenea, poate scurta durata de viață a bateriei. Curățați regulat cu o cârpă umedă. Verificați

periodic pe tot parcursul anului, mai ales după perioada de iarnă. Nu curățați niciodată cu detergent și/sau o cârpă abrazivă. Când produsul nu este utilizat pentru o perioadă lungă de timp, acesta ar trebui să fie complet descărcat.

6. DEPANAREA ȘI SPECIFICAȚII TEHNICE

Nu deschideți niciodată dispozitivul, altfel veți pierde toată garanția.

IP65

200 lumenów

Ciepły biały 2800-3200K

Panel słoneczny: Polikrystaliczny 2.5W/5V

Bateria litowa: 4400 mAh

Czas ładowania: 5 godzin (słoneczny)

Żywotność baterii: 12-16 godzin



Содержание :

- Солнечный уличный фонарь SOLEO
- Инструкции по использованию

Прежде чем использовать этот прибор в первый раз, пожалуйста, внимательно прочитайте эту инструкцию и сохраните ее в надежном месте для дальнейшего использования.

1. ИНСТРУКЦИИ ПО БЕЗОПАСНОСТИ

Убедитесь, что установка ваших осветительных приборов соответствует действующим нормам. В случае сомнений советуем вызвать профессионала.

Хранить в недоступном для маленьких детей месте.

Контакт с источником может вызвать серьезные ожоги.

Не размещайте вблизи источников тепла с температурой выше 60°C.

Обращайтесь с изделием осторожно. Удар, удар или падение даже с небольшой высоты могут его повредить.

2. ИНСТРУКЦИЯ ПО ЗАМЕНЕ ЗАМЕНЯЕМЫХ КОМПОНЕНТОВ

Источник света данного светильника не является сменным.

Пожалуйста, используйте только зарядное устройство, входящее в комплект поставки.

3. ИНСТРУКЦИЯ ПО УСТАНОВКЕ

Соберите различные части, как описано в пункте 1.

Во время использования убедитесь, что устройство расположено на плоской поверхности. Не накрывай.

При первом использовании снимите защитную пленку с солнечной панели и поместите изделие под прямые солнечные лучи на целый день.

Время, необходимое для максимальной зарядки, составляет 5 часов при сроке службы батареи 12-16 часов.

Не размещайте солнечный светильник в тени для зарядки.

4. ИНСТРУКЦИЯ ПО ПРИМЕНЕНИЮ

Обязательно используйте продукт согласно инструкции. Неправильное использование может нанести ущерб изделию или окружающей среде.

Этот продукт предназначен для использования внутри и снаружи помещений.

Когда изделие не используется, храните его в оригинальной упаковке в сухом прохладном месте. Чтобы включить или выключить продукт, нажмите кнопку ВКЛ/ВЫКЛ.

5. ИНСТРУКЦИИ ПО ОБСЛУЖИВАНИЮ

Важно, чтобы солнечная панель оставалась чистой и беспрепятственной, иначе аккумулятор не сможет заряжаться должным образом и не будет излучать свет. Это также может сократить срок службы батареи. Регулярно очищайте влажной тряпкой. Проверяйте периодически в течение года, особенно после зимнего периода. Никогда не чистите мощным средством и/или абразивной тканью. Если изделие не используется в течение длительного времени, его следует полностью разрядить.

6. УСТРАНЕНИЕ НЕИСПРАВНОСТЕЙ И ТЕХНИЧЕСКИЕ ХАРАКТЕРИСТИКИ

Никогда не открывайте устройство, иначе вы потеряете всю гарантию.

IP65

200 люмен

Альб кал 2800-3200K

Paou Solar: поликристаллин 2,5 Вт/5 В

Литий аккумулятор: 4400 мАч

Тимп де Инкаркаре: 5 эре (солнечная энергия)

Продолжительность зарядки аккумулятора: 12-16 шт.

CONSIGNES POUR LE TRAITEMENT DES DÉCHETS

Instructions for waste disposal - Instrucciones para la eliminación de residuos - Anweisungen für die Abfallentsorgung - Instrukcje dotyczące usuwania odpadów - Istruzioni per lo smaltimento dei rifiuti - Instruções para a eliminação de resíduos - Instructies voor afvalverwijdering - Instrucțiuni pentru eliminarea deșeurilor - Инструкции по утилизации отходов

Notre entreprise contribue financièrement à un système global de tri, de collecte sélective et de recyclage des déchets d'emballages ménagers - Our company contributes financially to a global system of sorting, selective collection and recycling of household packaging waste - Nuestra empresa contribuye económicamente a un sistema global de clasificación, recogida selectiva y reciclaje de residuos de envases domésticos - Unser Unternehmen leistet einen finanziellen Beitrag zu einem globalen System der Sortierung, selektiven Sammlung und Wiederverwertung von Haushaltsverpackungsabfällen - Ons bedrijf draagt financieel bij aan een wereldwijd systeem van sortering, selectieve inzameling en recycling van huishoudelijk verpakingsafval - La nostra azienda contribuisce finanziariamente a un sistema globale di smistamento, raccolta differenziata e riciclaggio dei rifiuti domestici di imballaggio - Nossa empresa contribui financeiramente para um sistema global de triagem, coleta seletiva e reciclagem de resíduos de embalagens domésticas - Compania noastră contribuie financiar la un sistem global de sortare, colectare selectivă și reciclare a deșeurilor de ambalaje menajere - Nasza firma wnosi wkład finansowy do globalnego systemu sortowania, selektywnej zbiórki i recyklingu odpadów opakowaniowych z gospodarstw domowych - Наша компания вносит финансовый вклад в глобальную систему сортировки, выборочного сбора и переработки бытовых упаковочных отходов



Produit mis sur le marché après le 25 Août 2005. Une collecte séparée des déchets d'équipements électriques et électroniques (DEEE) est requise - Product placed on the market after August 25, 2005. A separate collection for waste electric and electronic equipment (WEEE) is required - Producto comercializado después del 25 de agosto de 2005. Se requiere una recogida separada para los residuos de aparatos eléctricos y electrónicos (RAEE) - Produkt, das nach dem 25. August 2005 in Verkehr gebracht wird. Eine getrennte Sammlung für Elektro- und Elektronikaltgeräte (WEEE) ist erforderlich - Product dat na 25 augustus 2005 op de markt is gebracht. Een gescheiden inzameling van afgedankte elektrische en elektronische apparatuur (AEEA) is vereist - Prodotto immesso sul mercato dopo il 25 agosto 2005. È richiesta una raccolta differenziata per i rifiuti di apparecchiature elettriche ed elettroniche (RAEE) - Produto colocado no mercado após 25 de agosto de 2005. É necessária uma coleta separada para resíduos de equipamentos elétricos e eletrônicos (REEE) - Prodos introdus pe piață după 25 august 2005. Este necesară o colectare separată a deșeurilor de echipamente electrice și electronice (DEEE) - Produkt wprowadzony do obrotu po 25 sierpnia 2005 r. Wymagana jest selektywna zbiórka zużytego sprzętu elektrycznego i elektronicznego (WEEE) - Товар размещен на рынке после 25 августа 2005 г. Требуется отдельный сбор отходов электрического и электронного оборудования



Triez et recyclez l'emballage - Sort and recycle the packaging - Clasificar y reciclar el embalaje - Sortieren und recyceln Sie die Verpackung - Sorteer en recycle de verpakking - Ordina e ricicla gli imballaggi - Classifique e recicle a embalagem - Sortează și reciclează ambalajul - Sortuj i poddaj recyklingowi opakowanie - Сортировка и переработка упаковки



Conformité du produit relative aux dispositions des directives communautaires - Product conformity with the provisions of community directives - Conformidad del producto con las disposiciones de las directivas comunitarias - Produktkonformität mit den Bestimmungen der Community-Richtlinien - Productconformiteit met de bepalingen van communautaire richtlijnen - Conformità del prodotto a quanto previsto dalle direttive comunitarie - Conformidade do produto com as disposições das diretivas comunitárias - Conformitatea produsului cu prevederile directivei comunitare - Zgodność produktu z postanowieniami dyrektyw wspólnotowych - Соответствие продукта положениям директив сообщества



Équipement de classe III - Class III equipment - Equipo de clase III - Ausrüstung der Klasse III - Klasse III-apparatuur - Apparecchiature di classe III - Equipamento de classe III - Echipamente de clasa III - Sprzęt klasy III - Оборудование класса III



Source lumineuse LED non-remplaçable - Non-replaceable LED light source - Fuente de luz LED no reemplazable - Nicht austauschbare LED-Lichtquelle - Niet-ervangbare LED-lichtbron - Sorgente luminosa a LED non sostituibile - Fonte de luz LED não substituível - Sursă de lumină LED care nu se poate înlocui - Niewymienne źródło światła LED - Несменный светодиодный источник света

SOLEO

ON/OFF BUTTON

To turn on, just press the button.

Press again for mode 1

Press to change other working mode

Pour allumer, appuyez simplement sur le bouton.

Appuyez à nouveau pour le mode 1

Appuyez pour changer de mode de fonctionnement

MAGNETIC CHARGE

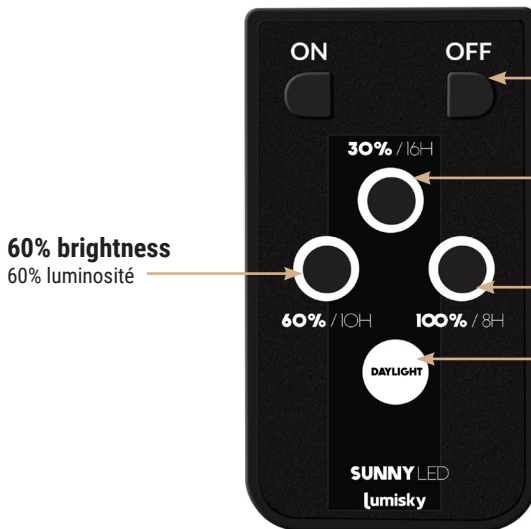

OFF

30% brightness
30% luminosité

60% brightness
60% luminosité

100% brightness
100% luminosité

«Daylight» mode

Turn on the light during the day

La lampe s'éclaire avant le crépuscule ou avant l'aube.

If the lamp is activated in «DAYLITE» mode, it will remain lit during the day and therefore will not recharge. If you wish to charge your lamp using solar energy, disable this mode.

Si la lampe est activé dans le mode «DAYLITE», la lampe est éclairé en journée et donc ne se recharge pas. Si vous souhaitez charger votre lampe avec l'énergie solaire, enlevez le mode.



2 ans de garantie
2 years warranty
2 años de garantia
2 Jahre Garantie
2 jaar garantie
2 anni di garanzia
2 anos de garantia
2 lata gwarancji

lumisky

Design in France

Batimex SAS

112 RUE AMPÈRE

ZI DE LA PLAINE DU CAIRE

13830 ROQUEFORT LA BEDOULE

FRANCE

Pour toute question / for any request : support@batimex-import.fr

Fabriqué en / Made in / hecho en / hergestellt in / gemaakt in / fatto in / feito na / fabricat în / wykonane w / сделано в : PRC.
