

BDA-109615-002 / 25.07.2023

## Klimaanlage 3in1

Artikel-Nr: 109615, 109616

Modell-Nr: MZKA2000, MZKA2600



# ANLEITUNG

## Sehr geehrte Kundin, sehr geehrter Kunde,

vielen Dank, dass Sie sich für unser Produkt entschieden haben, mit dem Kauf eines unserer Markenprodukte haben Sie eine gute Wahl getroffen. Um den gewünschten hohen Qualitätsstandard zu erfüllen, unterliegen unsere Artikel regelmäßigen Kontrollen und entsprechen selbstverständlich stets den hohen Anforderungen der Europäischen Union.



## **BETRIEBSANLEITUNG LESEN. WICHTIGE HINWEISE. FÜR KÜNFTIGE VERWENDUNG AUFBEWAHREN!**

Lesen Sie vor der ersten Verwendung die Anleitung vollständig und gründlich durch. Bewahren Sie diese Anleitung zum späteren Nachschlagen auf. Sollten Sie eines Tages das Produkt weitergeben, achten Sie darauf, auch diese Anleitung weiterzugeben.

## **INHALTSVERZEICHNIS**

1.0 SICHERHEITSHINWEISE .....	4
1.1 SICHERHEITSVORKEHRUNGEN BEI DER WARTUNG UND REPARATUR.....	5
1.2 RESTGEFAHREN.....	5
2.0 BETRIEBLICHE VORKEHRUNGEN.....	6
2.1 BESTIMMUNGSGEMÄßE VERWENDUNG .....	7
3.0 INBETRIEBNAHME.....	7
3.1 ABBILDUNG DES PRODUKTES.....	7
3.2 EIGENSCHAFTEN.....	8
3.3 AUSPACKHINWEISE .....	8
3.4 STANDORT WÄHLEN.....	9
3.5 DEN ABLUFTSCHLAUCH ANSCHLIEßEN .....	10
4.0 BEDIENUNG.....	11
4.1 BEDIENFELD UND ANZEIGE .....	11
4.2 EINSTELLUNGEN .....	12
4.3 ENTWÄSSERUNG.....	14
5.0 REINIGUNG- UND PFLEGEHINWEISE.....	15
6.0 AUSSERBETRIEBNAHME.....	16
6.1 LAGERUNG.....	16
6.2 TRANSPORT.....	16
6.3 FEHLERBESEITIGUNG.....	17
7.0 TECHNISCHE DATEN .....	18
8.0 WARTUNG DURCH FACHPERSONAL.....	18
9.0 ENTSORGUNG.....	20

## **SYMBOLE**



### **ACHTUNG! POTENTIELLE GEFAHR!**

Beachten Sie die Sicherheitshinweise und Aufbauanweisungen, um das Risiko von Verletzungen oder Beschädigungen am Produkt zu vermeiden.



### **ERSTICKUNGSGEFAHR!**

Halten Sie kleine Teile und Verpackungsmaterial von Kindern fern!



## PRODUKTVERÄNDERUNG

Nehmen Sie niemals Änderungen am Produkt vor! Durch Änderungen erlischt die Gewährleistung und das Produkt kann unsicher bzw. schlimmstenfalls sogar gefährlich werden.



## WARNUNG VOR ELEKTRISCHER SPANNUNG!

Aufgrund von elektrischer Spannung besteht Gefahr für Leben und Gesundheit von Personen. Arbeiten an elektrischen Bauteilen dürfen nur von einem autorisierten Fachbetrieb durchgeführt werden!



## WARNUNG

Dieses Gerät verwendet ein entflammbares Kältemittel (R290). Tritt dieses Kältemittel aus und kommt mit Feuer oder Heizelementen in Kontakt, bildet es gefährliche Abgase und es besteht Brandgefahr.



## WARNUNG

Jede Person, die an einem Kältemittelsystem arbeitet, muss im Besitz eines gültigen Zertifikats sein, das von einer von der Industrie akkreditierten Prüforganisation ausgestellt wurde, die ihre Kompetenz zum sicheren Umgang mit Kältemitteln gemäß einer von der Industrie anerkannten Prüfpezifikation autorisiert.



## WARNUNG









Die Wartungsarbeiten dürfen nur gemäß den Empfehlungen des Geräteherstellers durchgeführt werden. Wartungs- und Reparaturarbeiten, die die Mitwirkung anderer Fachkräfte erfordern, müssen unter der Aufsicht der für die Verwendung brennbarer Kältemittel zuständigen Person durchgeführt werden.

### Sicherheitshinweise auf dem Gerät

Entfernen Sie keine Sicherheitszeichen auf dem Gerät. Halten Sie die Sicherheitszeichen, Aufkleber und Etiketten in einem lesbaren Zustand.

**Warnung:** Das Gerät muss in einem Raum mit entsprechender Grundfläche aufgestellt, betrieben und gelagert werden. Siehe hierzu technische Daten.

Modell MZKA2000

WARNING • WARNUNG • ATTENTION	
<p><b>DE</b> Das Gerät muss in einem Raum mit einer Grundfläche größer als 7 m<sup>2</sup> aufgestellt, betrieben und gelagert werden.</p> <p><b>EN</b> Appliance shall be installed, operated and stored in a room with floor area larger than 7 m<sup>2</sup>.</p> <p><b>FR</b> L'appareil doit être installé, utilisé et entreposé dans une pièce avec une surface supérieure à 7 m<sup>2</sup>.</p>	<p><b>DE</b> Das Gerät muss in einem Raum mit einer Grundfläche größer als 9 m<sup>2</sup> aufgestellt, betrieben und gelagert werden.</p> <p><b>EN</b> Appliance shall be installed, operated and stored in a room with floor area larger than 9 m<sup>2</sup>.</p> <p><b>FR</b> L'appareil doit être installé, utilisé et entreposé dans une pièce avec une surface supérieure à 9 m<sup>2</sup>.</p>
   	   

Modell MZKA2600

### Textliche Wiedergabe:

#### Warnung

Das Gerät muss in einem Raum mit einer Grundfläche größer als 7m<sup>2</sup> / 9m<sup>2</sup> aufgestellt, betrieben und gelagert werden.

## !!! Achtung !!!

1. Vor Inbetriebnahme MIND. 12 STUNDEN aufrecht und still stehen lassen! Das schützt den Kompressor, verlängert die Lebensdauer erheblich und verhindert so einen Verlust der Kühlleistung.

2. Das Klimagerät muss immer BESONDERS VORSICHTIG auf den Boden gestellt werden! Ansonsten können Mikrorisse in der Bodenplatte und der Kondensatwanne entstehen, was dazu führt, dass Kondenswasser auf den Boden tropft.

Für Schäden, die durch unsachgemäßen Gebrauch entstehen, übernehmen wir KEINE GEWÄHRLEISTUNG!

## Textliche Wiedergabe:

### !!! Achtung !!!

1. Vor Inbetriebnahme MIND. 12 STUNDEN aufrecht und still stehen lassen! Das schützt den Kompressor, verlängert die Lebensdauer erheblich und verhindert so einen Verlust der Kühlleistung.

2. Das Klimagerät muss immer BESONDERS VORSICHTIG auf den Boden gestellt werden! Ansonsten können Mikrorisse in der Bodenplatte und der Kondensatwanne entstehen, was dazu führt, dass Kondenswasser auf den Boden tropft.

Für Schäden, die durch unsachgemäßen Gebrauch entstehen, übernehmen wir KEINE GEWÄHRLEISTUNG!

## 1.0 SICHERHEITSHINWEISE

### Personalqualifikation für die Bedienung

- Dieses Gerät kann von Kindern ab 8 Jahren und von Personen mit eingeschränkten körperlichen, sensorischen oder geistigen Fähigkeiten oder mit mangelnder Erfahrung und Kenntnissen benutzt werden, sofern sie unter Aufsicht stehen oder Anweisungen zur sicheren Benutzung des Geräts erhalten haben und die damit verbundenen Gefahren verstehen. Kinder dürfen nicht mit dem Gerät spielen. Die Reinigung des Gerätes dürfen nicht von Kindern ohne Aufsicht durchgeführt werden. Die Wartung ist nur durch qualifiziertes Fachpersonal durchzuführen.
- Personen, die dieses Gerät verwenden müssen, sich der Gefahren bewußt sein, die beim Arbeiten mit Elektrogeräten, insbesondere in feuchter Umgebung, ausgehen.
- Personen, die dieses Gerät verwenden müssen, die Bedienungsanleitung gelesen und verstanden haben.

### Personalqualifikation für Wartung und Instandsetzung

- Jede Person, die an dem Kältemittelkreislauf arbeitet, muss einen Befähigungsnachweis von einer Industrie- akkreditierten Stelle, die ihre Kompetenz im Sicherem Umgang mit Kältemitteln anhand eines in der Industrie bekannten Verfahrens nachweist, vorweisen können.
- Ist für Wartungs- und Reparaturarbeiten die Unterstützung weiterer Personen erforderlich, sollte die im Umgang mit brennbaren Kältemitteln geschulte Person die Arbeiten ständig überwachen.

### Geräte Sicherheitshinweise

- Der Kreislauf des Kältemittels ist versiegelt. Nur ein qualifizierter Techniker darf die Wartung ausführen!
- Das Kältemittel darf nicht in die Luft abgelassen werden.
- R-290 (Propan) ist brennbar und schwerer als Luft.
- Es wird zuerst in niedrigen Bereichen gesammelt, kann aber von den Ventilatoren umgewälzt werden.
- Ist Propangas vorhanden oder besteht überhaupt der Verdacht, dass Propangas vorhanden ist, darf kein ungeschultes Personal versuchen, die Ursache zu ermitteln.
- Das in der Anlage verwendete Propangas ist geruchlos.
- Der fehlende Geruch deutet nicht auf einen Mangel an entwichenem Gas hin.

- Wenn ein Leck entdeckt wird, evakuieren Sie sofort alle Personen aus dem Umfeld, lüften Sie den Raum und setzen Sie sich mit der örtlichen Feuerwehr in Verbindung, um sie darüber zu informieren, dass ein Leck von Propangas entstanden ist.
- Lassen Sie niemand in den Raum zurück, bis ein qualifizierter Servicetechniker eingetroffen ist und dieser darauf hinweist, dass die Rückkehr in den Raum gefahrlos möglich ist.
- Innerhalb oder in der Nähe der Geräte dürfen keine offenen Flammen, Zigaretten oder andere mögliche Zündquellen verwendet werden.
- Die verwendeten Bauteile sind für Propangas bestimmt. Sie dürfen nur durch gleichartige Ersatzteile ersetzt werden.

**DIE MISSACHTUNG DIESER WARNUNG KANN ZU EINER EXPLOSION, ZUM TOD, ZU VERLETZUNGEN UND ZU SACHSCHÄDEN FÜHREN.**

### **1.1 SICHERHEITSVORKEHRUNGEN BEI DER WARTUNG UND REPARATUR**

Dieses Gerät enthält im Inneren keine Bestandteile, die durch Laien repariert oder gewartet werden können. Der gesamte Kältemittelkreislauf ist ein hermetisch abgeschlossenes System und darf nur von Fachbetrieben für Kälte- und Klimatechnik gewartet und instandgesetzt werden.

### **1.2 RESTGEFAHREN**



#### **Gefahr Natürliches Kältemittel Propan (R290)!**

H220 – Extrem entzündbares Gas.

H280 – Enthält Gas unter Druck; kann bei Erwärmung explodieren.

P210- Von Hitze, heißen Oberflächen, Funken, offenen Flammen sowie anderen Zündquellen fernhalten. Nicht rauchen.

P377 – Brand von ausströmendem Gas: Nicht löschen, bis Undichtigkeit gefahrlos beseitigt werden kann.

P410+P403 – Vor Sonnenbestrahlung geschützt an einem gut belüfteten Ort aufbewahren.



#### **Warnung vor elektrischer Spannung**

Entfernen Sie vor allen Arbeiten am Gerät den Netzstecker aus der Netzsteckdose!

Ziehen Sie das Netzkabel aus der Netzsteckdose, indem Sie es am Netzstecker anfassen.



#### **Warnung vor elektrischer Spannung**

Arbeiten an elektrischen Bauteilen dürfen nur von einem autorisierten Fachbetrieb durchgeführt werden!



#### **Warnung**

Von diesem Gerät können Gefahren ausgehen, wenn es von nicht eingewiesenen Personen unsachgemäß oder nicht bestimmungsgemäß eingesetzt wird! Beachten Sie die Personalqualifikationen!



#### **Warnung**

Das Gerät ist kein Spielzeug und gehört nicht in Kinderhände.



#### **Erstickungsgefahr!**

Lassen Sie das Verpackungsmaterial nicht achtlos liegen. Es könnte für Kinder zu einem gefährlichen Spielzeug werden.

## 2.0 BETRIEBLICHE VORKEHRUNGEN

**WARNUNG - um die Gefahr eines Brandes, eines elektrischen Schlages oder einer Verletzung von Personen oder Eigentum zu verringern:**

- Wenn das Netzkabel beschädigt ist, muss es durch den Hersteller, seinen Kundendienst oder ähnlich qualifizierte Personen ersetzt werden, um eine Gefährdung zu vermeiden.
- Schließen Sie das Gerät immer an eine Stromquelle mit gleicher Spannung, Frequenz und Leistung an, wie auf dem Typenschild des Produkts angegeben.
- Verwenden Sie immer eine geerdete Steckdose.
- Entfernen Sie den Netzstecker, wenn Sie das Gerät reinigen oder wenn es nicht benutzt wird.
- Bedienen Sie das Gerät nicht mit nassen Händen. Achten Sie darauf, dass kein Wasser auf das Gerät verschüttet wird.
- Das Gerät darf nicht eingetaucht werden und darf nicht Regen, Feuchtigkeit oder anderen Flüssigkeiten ausgesetzt werden.
- Lassen Sie das Gerät nicht unbeaufsichtigt laufen. Das Gerät darf nicht gekippt oder umgedreht werden.
- Entfernen Sie den Netzstecker nicht, während das Gerät in Betrieb ist.
- Entfernen Sie den Netzstecker nicht durch Herausziehen am Netzkabel aus der Steckdose.
- Verwenden Sie weder ein Verlängerungskabel noch einen Zwischenstecker.
- Stellen Sie keine Gegenstände auf das Gerät.
- Nicht auf das Gerät klettern oder sich daraufsetzen.
- Stecken Sie keine Finger oder andere Gegenstände in den Luftauslass.
- Berühren Sie nicht den Lufteinlass oder die Aluminiumrippen des Geräts.
- Nehmen Sie das Gerät nicht in Betrieb, wenn es heruntergefallen ist, beschädigt wurde oder Anzeichen einer Fehlfunktion des Geräts aufweist.
- Reinigen Sie das Gerät nicht mit Chemikalien.
- Achten Sie darauf, dass sich das Gerät weit entfernt von Feuer, brennbaren oder explosiven Gegenständen befindet.
- Das Gerät muss in Übereinstimmung mit den nationalen elektrischen Installationsvorschriften installiert werden.
- Verwenden Sie keine anderen als die vom Hersteller empfohlenen Mittel zur Beschleunigung des Abtauprozesses oder zur Reinigung.
- Das Gerät muss in einem Raum gelagert werden, in dem es keine kontinuierlich betriebene Anlage mit hohen Temperaturen >450°C gibt (z.B. offene Flammen, ein in Betrieb befindliches Gasgerät oder eine in Betrieb befindliche elektrische Heizung).
- Das Gerät ist so zu lagern, dass keine mechanischen Beschädigungen auftreten können.
- Es darf auch nach Gebrauch nicht zerstückelt oder verbrannt werden.
- Beachten Sie, dass Kältemittel keinen Geruch haben können.
- Die Rohrleitungen sind vor mechanischen Beschädigungen zu schützen und dürfen nicht in einem Raum ohne Belüftung installiert werden, wenn dieser Raum kleiner wie in den technischen Daten angegeben ist.
- Erforderliche Lüftungsöffnungen sind frei von Hindernissen zu halten.
- Das Gerät ist in einem gut belüfteten Raum zu lagern, in dem die Raumfläche der für den Betrieb angegebenen Raumfläche entspricht.

Sollten Sie noch offene Fragen haben oder Hilfe benötigen, wenden Sie sich bitte an die zuständigen Fachhändler.



## 2.1 BESTIMMUNGSGEMÄßE VERWENDUNG

Unsere leistungsstarken mobilen Klimaanlage sind hervorragende Kühlsysteme für Einzelräume und sorgen für ein angenehmes Wohngefühl in Ihren Räumlichkeiten. Sie verfügen außerdem über eine Funktion zur Belüftung und Entfeuchtung, um Luft zirkulieren zu lassen und Feuchtigkeit zu entfernen. Es handelt sich um in sich geschlossene Systeme, die keine ständige Einrichtung benötigen. So können Sie jederzeit in den Raum umziehen, in dem sie am dringendsten benötigt werden. Diese Systeme werden häufig in Küchen, Aufenthaltsräumen, Computerräumen, Garagen und in vielen anderen Bereichen eingesetzt, in denen die Installation einer Außeneinheit mit Klimaanlage nur begrenzt möglich ist.

Das umweltfreundliche R290 wird als Kältemittel verwendet. R290 hat keinen schädlichen Einfluss auf die Ozonschicht (ODP), einen vernachlässigbaren Treibhauseffekt (GWP) und ist weltweit verfügbar. Aufgrund seiner effizienten energetischen Eigenschaften eignet sich R290 hervorragend als Kältemittel für diese Anwendung. Die hohe Entflammbarkeit des Kältemittels erfordert besondere Sicherheitsvorkehrungen.

**Das Gerät dient ausschließlich zum Kühlen, Belüften und Entfeuchten der Raumluft in Innenräumen, unter Einhaltung der technischen Spezifikationen.**

Verwenden Sie das Produkt nur für seinen vorgeschriebenen Zweck. Für entstandene Schäden aufgrund einer nicht bestimmungsgemäßen Verwendung übernimmt der Hersteller keine Haftung. Jegliche Modifikation am Produkt kann die Sicherheit negativ beeinflussen, Gefahren verursachen und führt zum Erlöschen der Gewährleistung.

**Nur für den Hausgebrauch und nicht für gewerbliche Nutzung.**

## 3.0 INBETRIEBNAHME

### 3.1 ABBILDUNG DES PRODUKTES

Hinweis: Schematische Darstellung des Gerätes.

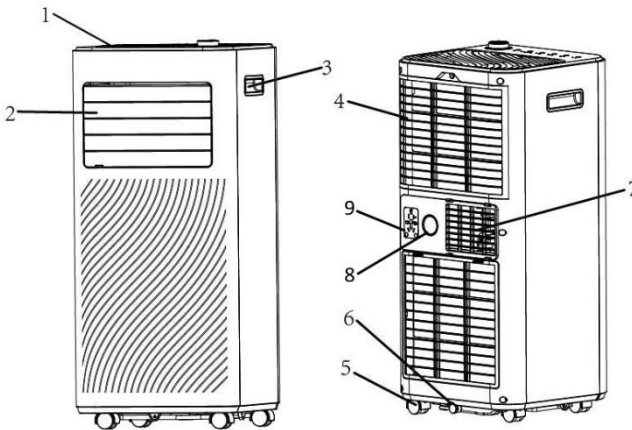

1	Bedienfeld
2	Luftauslass mit einstellbarer Jalousie
3	Griff
4	Lufteinlass mit Luftfilter





5	Lenkrolle
6	Kondensatablass
7	Abluft
8	Oberer Ablauf
9	Netzsteckerhalterung



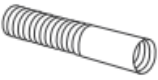

### 3.2 EIGENSCHAFTEN

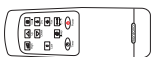
1. Leistungsstark und kompakt mit Kühl-, Entfeuchtungs- und Lüftungsfunktion.
2. Einstellung und Anzeige der Temperatur
3. LED-Digitalanzeige
4. Elektronische Steuerung mit eingebautem Timer, Energiesparmodus
5. Selbsttätige Kondenswasserverdampfung für bessere Effizienz
6. Automatische Abschaltung bei vollem Kondensatbehälter
7. Automatischer Neustart bei Stromausfall
8. Automatische Abtaufunktion bei niedrigen Raumtemperaturen.
9. Fernsteuerung
10. 2-stufiger Ventilator
11. Lenkrollen für leichtere Mobilität
12. Steuerung mittels „Smart Life“ App (nur MZKA2600)

### 3.3 AUSPACKHINWEISE

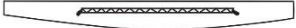
Öffnen Sie den Karton und nehmen Sie das Gerät und das Zubehör heraus. Prüfen Sie das Gerät nach dem Auspacken auf Beschädigungen oder eventuelle Kratzer. Spätere Reklamationen können nicht akzeptiert werden.

1	Abluftschlauch	
2	Schlauchverbinder	
3	Adapter für den Fenstersatz	
4	Fernbedienung	
5	Fensterbausatz (nur für Schiebefenster geeignet)	

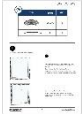
6	Kondensatablaufschlauch	
7	Fensterabdichtungstextil (nur MZKA2600)	
8	Velcro (Klettband) (nur MZKA2600)	
9	Hammerkopfschraube	
10	Flügelmutter	
11	U-Scheibe	
12	BDA Montagehinweise	

### 3.4 STANDORT WÄHLEN

Sollte die Anlage um mehr als 45° gekippt worden sein, lassen Sie es vor der Inbetriebnahme mindestens 12 Stunden lang aufrecht stehen.

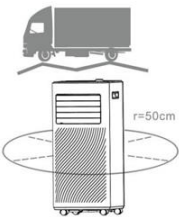

- Das Gerät auf einer festen, waagerechten Oberfläche aufstellen, wobei um die Anlage herum ein Freiraum von mindestens 50 cm für eine gute Luftzirkulation vorhanden ist.
- Stellen Sie das Gerät nicht in unmittelbarer Nähe von Wänden, Vorhängen oder anderen Gegenständen auf, die den Lufteinlass und -auslass blockieren könnten. Sorgen Sie dafür, dass der Lufteinlass und -auslass frei von Hindernissen bleibt.
- Das Gerät darf niemals dort eingebaut werden, wo es durch Folgendes gefährdet werden könnte:
  - Wärmequellen wie Heizkörper, Wärmespeicher, Öfen oder andere Produkte, die Wärme erzeugen
  - direktes Sonnenlicht
  - mechanischen Schwingungen oder Stößen
  - übermäßiger Staub
  - unzureichende Belüftung, wie z. B. im Schrank oder Bücherregal
  - unebene Oberfläche



#### Warnung

Die Anlage ist in Räumen zu installieren, die der angegebenen Raumgröße entsprechen, siehe hierzu technische Daten.

Die Anlage darf nicht an einem Ort installiert werden, wo entflammables Gas entweichen könnte.

### 3.5 DEN ABLUFTSCHLAUCH ANSCHLIEßEN

Die Klimaanlage muss nach außen abgeführt werden, damit die Abluft, die aus dem Gerät kommt und Abwärme und Feuchtigkeit enthält, aus dem Raum entweichen kann. Ersetzen oder verlängern Sie den Abluftschlauch nicht, da dies zu Schäden am Gerät führen kann.

**Schritt 1:** Den Schlauchverbinder an ein Ende des Abluftschlauchs anschließen.

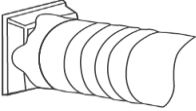

**Schritt 2:** Der Adapter für den Fenstersatz an das andere Ende des Abluftschlauchs anschließen.

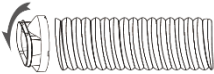

**Schritt 3:** Passen Sie den einstellbaren Fensterbausatz um die Länge Ihres Fensters an. Führen Sie hierzu die Hammerkopfschraube in die Nut des Fensterbausatzes ein, fixieren Sie das zweite Fensterbausatzelement mit der Mutter und U-Scheibe durch die eingebrachte Bohrung. Schließen Sie den Abluftschlauch an den Fensterbausatz an.

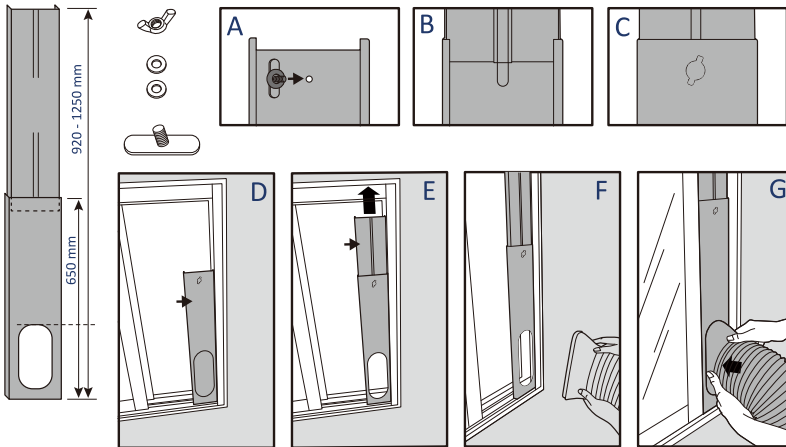

**Schritt 4:** Fenster schließen, um den Fensterbausatz an seinem Platz zu befestigen. Der Fensterbausatz muss fest an seinem Platz gehalten werden. Falls erforderlich, sichern Sie den Fensterbausatz zusätzlich. Es wird empfohlen, den Zwischenraum zwischen dem Adapter und den Fensterseiten für eine maximale Effizienz abzudichten.

**Schritt 5:** Den Schlauchverbinder an den Abluftauslass des Geräts anschließen.

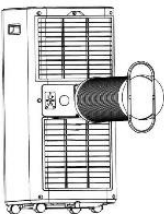

**Schritt 6:** Die Länge des flexiblen Abluftschlauchs anpassen und Biegungen im Schlauch vermeiden.



**Schritt 7:** Richten Sie die Lüftungsgitter am Luftauslass aus, und schalten Sie dann das Gerät ein.

## 4.0 BEDIENUNG

HINWEIS: Entfernen Sie vor dem Gebrauch die Displayschutzfolie.

### 4.1 BEDIENFELD UND ANZEIGE

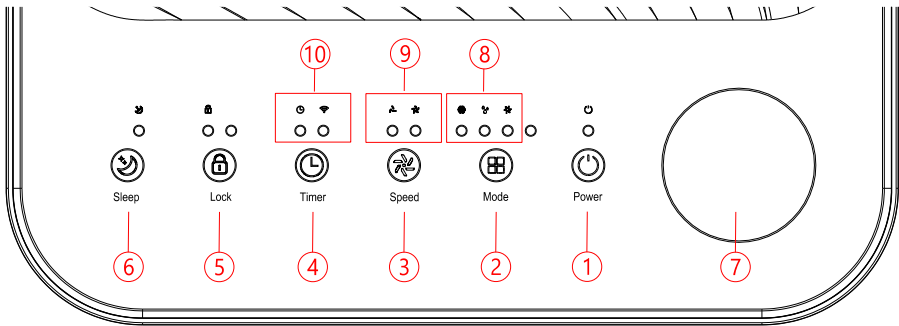

1	POWER	Drücken Sie diese Taste, um das Gerät ein- oder auszuschalten.
2	MODUS	Modus-Taste drücken, um den Betriebsmodus zwischen Ventilator, Kühlen, Entfeuchten umzuschalten.
3	GESCHWINDIGKEIT	Taste drücken, um die Geschwindigkeit des Ventilators zwischen HOCH und NIEDRIG umzuschalten.
4	TIMER	Legt eine Zeit fest, zu der das Gerät automatisch startet oder stoppt. Drücken Sie diese Taste 5 Sekunden lang, um die Konfiguration des WiFi-Netzwerks zu starten. (nur MZKA2600)
5	LOCK	Taste drücken zum Ein- oder Ausschalten der Kindersicherungsfunktion
6	SLEEP	Drücken Sie diese Taste, um den SLEEP -Modus ein- oder auszuschalten.
7	DREHKNOPF	Drehen Sie den Knopf nach links und rechts, um die Temperatur (16°C~32°C) oder den Timer einzustellen.
8	Anzeige MODUS	Darstellung des Betriebsmodus: Kühlen, Entfeuchten, Lüften.

9	FAN SPEED (Ventilatorgeschwindigkeit)	Zeigt hohe und niedrige Lüfterdrehzahl an
10	Anzeige MODUS	Darstellung des Betriebsmodus: TIMER, WIFI (nur MZKA2600)

## 4.2 EINSTELLUNGEN

### 4.2.1 AN- UND ABSCHALTEN

- Zum Einschalten des Geräts drücken Sie die Taste POWER.
- In der Standardeinstellung läuft das Gerät im FAN-Modus.
- Wählen Sie mit der MODE-Taste den gewünschten Betriebsmodus aus.
- Zum Ausschalten des Geräts drücken Sie erneut POWER.

**Hinweis:** Der Lüfter dreht nach dem Abschalten des Gerätes noch einige Sekunden nach. (abhängig von Betriebs- u. Umgebungsbedingungen).

### 4.2.2 BETRIEBSART

Das Gerät verfügt über 3 Betriebsmodi: Kühlen, Trocknen, Lüften.

#### A. RAUM KÜHLEN

- Um die Temperatur in Ihrem Raum zu senken, wählen Sie den Kühl-Modus aus.
- Die MODE-Taste mehrmals betätigen, bis die LED der Betriebsart COOL aufleuchtet.
- Zum Einstellen der Temperatur, die auf dem Bildschirm angezeigt wird, drücken Sie die Taste Up/Down. Die Temperatur kann zwischen 16°C und 32°C eingestellt werden.
- Die Taste SPEED wiederholt drücken, bis die Anzeige der gewünschten Geschwindigkeit leuchtet.
- Um die Richtung des Luftstroms horizontal zu steuern, wird die innere Lüftungsjalousie manuell verstellt.

Anmerkung: Die Anlage wird ausgeschaltet, wenn die Raumtemperatur niedriger als die gewählte Temperatur ist.

#### B. RAUM BELÜFTEN

- Die MODE-Taste mehrmals drücken, bis die LED des FAN-Betriebs aufleuchtet.
- Im Lüftungsmodus wird die Raumluft im Umlauf gebracht, aber nicht gekühlt.
- Durch wiederholtes Drücken der Taste SPEED kann die gewünschte Ventilatorgeschwindigkeit gewählt werden.

#### C. RAUM TROCKNEN

- Taste MODE auf dem Bedienfeld oder der Fernbedienung drücken. Die LED zum DRY-Modus leuchtet auf. Die Ventilatorgeschwindigkeit kann nicht eingestellt werden. Der Benutzer sollte den Schlauch an den Ablassausgang auf der Unterseite des Geräts anschließen.

Anmerkung: In diesem Modus wird die Ventilatorgeschwindigkeit auf eine niedrige Geschwindigkeit umgeschaltet und kann nicht eingestellt werden.

#### D. SLEEP-MODUS (nur mit Fernbedienung)

Der Energiespar- und Schlafmodus kann im Kühl- Betrieb aktiviert werden.

- **Im Kühl-Betrieb:**

Nach 1 Stunde wird die voreingestellte Temperatur um 1°C erhöht, eine Stunde später erneut um 1°C erhöht.

### 4.2.3 TIMER-EINSTELLUNG (1hour-24hours)

Der Timer kann auf zwei verschiedene Arten betrieben werden:

Zum Ausschalten (Wenn das Gerät eingeschaltet ist)	→	<b>Timer</b> -Taste drücken, um die Timer-Funktion einzuschalten	→	Wiederholt auf Up/Down drücken, um die Verzögerung bis zur Abschaltzeit einzustellen
Zum Einschalten (Wenn das Gerät ausgeschaltet ist)	→	<b>Timer</b> -Taste drücken, um die Timer-Funktion einzuschalten	→	Wiederholt auf Up/Down drücken, um die Verzögerung bis zur Einschaltzeit einzustellen
Timer abrechnen	→	Wiederholt auf <b>Up/Down</b> drücken, bis die LED '00' anzeigt. Anmerkung: Durch Drücken der <b>POWER</b> -Taste wird auch die Timer-Einstellung beendet.		

### 4.2.4 AUTOMATISCHES ABTAUEN

Bei niedrigen Raumtemperaturen kann sich während des Betriebs Eis am Verdampfer bilden. Das Gerät beginnt automatisch mit der Abtauung und die **POWER**-LED blinkt.

Je nach Umgebungsbedingungen kann dieser Vorgang bis zu 30 Minuten dauern.

### 4.2.5 STEUERUNG MITTELS TUYA APP (nur MZKA2600)

Das Gerät kann mittels Tuya Smart life App, über Alexa oder Google-Home gesteuert werden.

Die Nutzung erfolgt nach gesonderter Lizenzvereinbarung mit dem Entwickler. Dies Erfordert ein Gerät, das die App ausführen kann und Bluetooth 4.0 unterstützt, sowie eine Internetverbindung über 2,4-GHz- oder 5-GHz-WLAN oder über mobile Daten. Um zu erfahren, ob die App kompatibel ist, suchen Sie bitte im iOS App Store oder im Google Play Store nach „TUYA“. Es können die Standardtarife für Daten- und Nachrichtendienste gelten.

Die Wortmarke Bluetooth® und die Logos sind eingetragene Warenzeichen der Bluetooth SIG, Inc. und jede Verwendung dieser Warenzeichen von DEUBA erfolgt unter einer Lizenzvereinbarung.

#### Vorbereitung:

- Laden Sie die Tuya Smart life App aus dem Store, oder scannen Sie den entsprechenden QR-Code, um direkt zum Download zu gelangen.



- Halten Sie das WLAN Passwort bereit.
- Smartphone/ Tablet und Klimagerät müssen sich in Reichweite des verwendeten WLANs befinden.
- Starten Sie die App und registrieren Sie sich.



Bei Problemen mit der Installation, scannen Sie folgenden QR-Code um zum detaillierten Installationsguide zu gelangen.

#### **Koppeln:**

- Stecken Sie den Netzstecker des Klimageräts in die Netzsteckdose.
- Drücken Sie die Timer Taste >5 Sekunden um ein Reset der Wifi Funktion des Klimageräts durchzuführen, und das Gerät mit dem lokalen Netzwerk zu verbinden.
- Starten Sie die App.
- Wählen Sie „Gerät hinzufügen“.
- Wählen Sie „Manuell“- „Großes Haushaltsgerät“- „Air Conditioner“ und bestätigen Sie dies.
- Die Anzeige blinkt während des Kopplungsvorgangs je nach App Version schnell oder langsam.
- Geben Sie das WLAN Passwort ein.
- Folgen Sie der Aufforderung das Netzwerk auf „Smart Life“ zu ändern, die App fügt das Gerät automatisch hinzu, und verbindet das Klimagerät mit dem Heimnetzwerk.

**Entkoppeln:** (Falls Sie das Klimagerät in einem anderen WLAN betreiben möchten.)

- Löschen Sie das Klimagerät aus der Liste in der App.
- Drücken Sie die Timer Taste >5 Sekunden um ein Reset des Klimageräts durchzuführen.
- Ziehen Sie den Netzstecker.

#### **Falls die Kopplung nicht klappt:**

- Stellen Sie sicher, daß das WLAN im 2,5 GHz Bereich arbeitet.
- Ziehen Sie den Netzstecker des Klimageräts.
- Warten Sie 30 Sekunden.
- Stecken Sie den Netzstecker wieder ein.
- Drücken Sie die Timer Taste >5 Sekunden um ein Reset des Klimageräts durchzuführen.
- Verbinden Sie das Klimagerät erneut wie unter dem Schritt Koppeln beschrieben.

### **4.2.6 SCHUTZ VOR ÜBERLASTUNG**

Im Falle eines Stromausfalls ist zum Schutz des Kompressors eine 3-minütige Verzögerung bis zum Neustart des Kompressors vorgesehen.

### **4.3 ENTWÄSSERUNG**

#### **SELBSTTÄTIGES VERDAMPFUNGSSYSTEM**

Das selbsttätige Verdampfungssystem nutzt das aufgefangene Kondenswasser zum Kühlen der Kondensatorschlangen für eine effizientere Leistung. Es ist nicht nötig, das Gerät im Kühlbetrieb zu entleeren. Das Kondenswasser verdampft am Kondensator und wird durch den Abluftschlauch abgeführt.

Bei sehr hoher Luftfeuchtigkeit, oder im Trocknungsbetrieb sollte der Kondenswasserschlauch angeschlossen werden und in ein geeignetes Behältnis führen.

Das Gerät ist mit einer Kondenswasserüberwachung ausgestattet. Wenn die interne Auffangwanne voll ist, schaltet das Gerät ab. In diesem Fall ist das Kondenswasser abzulassen.

- Das Gerät ausschalten.
- Die Dichtungskappe des Kondensatablasses oder des oberen Ablaufes entfernen und aufbewahren.
- Den Ablaufschlauch ordnungsgemäß anschließen und sicherstellen, dass er nicht geknickt und frei von Hindernissen ist.
- Den Schlauchauslass über einen Abfluss oder Eimer legen und sicherstellen, dass das Wasser ungehindert aus dem Gerät abfließen kann.
- Das Schlauchende darf nicht in Wasser eingetaucht werden.



Die Gummidichtungskappe entfernen



Schlauch für durchgehenden Abfluss

Um das Verschütten von Wasser zu vermeiden:

- Da der Unterdruck der Ablaufwanne für Kondensat groß ist, verlegen Sie den Ablaufschlauch nach unten zum Boden hin. Der Neigungsgrad sollte 20 Grad überschreiten.
- Den Schlauch gerade ausrichten, um einen Siphon zu vermeiden.



## 5.0 REINIGUNG- UND PFLEGEHINWEISE

### Reinigung des Luftfilters (alle zwei Wochen)

Staub lagert sich auf dem Filter ab und schränkt die Luftzirkulation ein. Die eingeschränkte Luftzirkulation reduziert die Effizienz des Systems und kann bei Verstopfung zu Schäden an der Anlage führen.

Der Luftfilter muss regelmäßig gereinigt werden. Der Luftfilter kann zur einfachen Reinigung herausgenommen werden. Verwenden Sie das Gerät nicht ohne Luftfilter, da sonst der Verdampfer verunreinigt werden kann.

- Schalten Sie das Gerät aus.
- Ziehen Sie den Netzstecker.
- Entfernen Sie das Filtersieb aus dem Gerät.
- Verwenden Sie einen Staubsauger, um Staub aus dem Filter zu saugen.
- Drehen Sie den Filter um und spülen Sie den Luftfilter unter fließendem Wasser aus. Lassen Sie das Wasser in entgegengesetzter Richtung des Luftstroms durch den Filter laufen. Legen Sie den Filter beiseite und lassen Sie ihn vollständig an der Luft trocknen, bevor Sie ihn wieder einbauen.

	<p><b>Abb. 1.</b> Das Gerät ausschalten und die beiden Luftfilter entfernen.</p>	 <p><b>Abb. 2.</b> Den Luftfilter unter fließendem Wasser spülen.</p>
<p><b>Warnung!</b> Die Oberfläche des Verdampfers darf nicht mit bloßen Händen berührt werden, da dies zu Beschädigungen der Lamellen und Verletzungen führen kann.</p>		

## 6.0 AUSSERBETRIEBNAHME

### 6.1 LAGERUNG

Langzeitlagerung - Wenn das Gerät über einen längeren Zeitraum nicht benutzt wird, ist es sinnvoll, es zu reinigen und vollständig zu trocknen. Lagern Sie das Gerät gemäß den folgenden Schritten:

- Den Stecker aus der Steckdose entfernen. Entfernen Sie den Abluftschlauch und das mit dem Gerät gelagerte Fenstersatzteil.
- Das restliche Wasser aus dem Gerät ablassen.
- Den Filter reinigen und vollständig trocknen lassen.
- Den Filter wieder einsetzen.
- Das Gerät muss bei der Lagerung aufrecht stehen.
- Die Maschine in belüftetem, trockenem, nicht korrosiver Umgebung und an einem sicheren Ort in Innenräumen aufbewahren.

### ACHTUNG:

Der Verdampfer im Inneren der Anlage muss vor dem Verpacken getrocknet werden, um Beschädigungen der Bauteile und Formen zu vermeiden. Das Gerät vom Netz trennen und an einem trockenen, offenen Ort für mehrere Tage zum Trocknen aufstellen. Eine andere Möglichkeit, die Anlage zu trocknen, besteht darin, die Maschine einzuschalten, sie auf einen windschwachen Lüftungsmodus einzustellen und diesen Zustand beizubehalten, bis das Abflussrohr trocken wird, um das Innere des Gehäuses in einem trockenen Zustand zu halten und Schimmelbildung zu verhindern.

### 6.2 TRANSPORT

1. Vor Inbetriebnahme MIND. 12 STUNDEN aufrecht und stillstehen lassen! Das schützt den Kompressor, verlängert die Lebensdauer erheblich und verhindert so einen Verlust der Kühlleistung.
2. Das Klimageärt muss immer **BESONDERS VORSICHTIG** auf den Boden gestellt werden! Ansonsten können Risse in der Bodenplatte und der Kondensatwanne entstehen, was dazu führt, dass Kondenswasser auf den Boden tropft.

Für Schäden, die durch unsachgemäßen Gebrauch entstehen, übernehmen wir keine Gewährleistung!

### 6.3 FEHLERBESEITIGUNG

Problem	mögliche Ursache	Lösung	
Das Gerät funktioniert nicht	Überprüfen, ob der Stromanschluss ordnungsgemäß angeschlossen ist	Das Stromkabel richtig in die Wandsteckdose einführen.	
	Leuchtet die Wasserstandanzeige?	Die Auffangwanne entleeren.	
	Raumtemperatur kontrollieren	Die Betriebstemperatur beträgt 5-35°C	
Das Gerät funktioniert mit begrenzter Leistung	Den Luftfilter auf Verschmutzung prüfen	Luftfilter bei Bedarf reinigen	
	Überprüfen, ob der Lüftungskanal verstopft ist	Das Hindernis beseitigen	
	Überprüfen Sie, ob die Zimmertür oder das Fenster geöffnet ist	Tür und Fenster geschlossen halten	
	Überprüfen, ob die gewünschte Betriebsart gewählt und die Temperatur richtig eingestellt ist.	Den Modus und die Temperatur auf den richtigen Sollwert gemäß dem Handbuch einstellen.	
	Der Abluftschlauch wurde gelöst	Sicherstellen, dass der Abluftschlauch sicher befestigt ist.	
Wasserleck	Beim Bewegen der Anlage, kann es zu einem Überlauf kommen.	Den Wassertank vor dem Transport entleeren	
	Sicherstellen, ob der Ablassschlauch abgeknickt oder gebogen ist.	Schlauch gerade ausrichten.	
Exzessive Lärmbelastung	Überprüfen Sie, ob die Anlage ordnungsgemäß aufgestellt ist	Das Gerät auf einen horizontalen und festen Untergrund stellen	
	Überprüfen Sie, ob lose, vibrierende Teile vorhanden sind	Die Teile sichern und befestigen	
	Die Geräusche klingen wie fließendes Wasser	Geräusche entstehen durch strömendes Kältemittel. Das ist normal.	
Fehlercodes	E0	Übertragungsfehler zwischen Haupt-PCB und Display-PCB.	Anschluss überprüfen oder ersetzen (nur durch Fachpersonal)
	E1	Defekte am Sensor für Raumtemperatur	Temperatursensor reinigen oder austauschen (nur durch Fachpersonal)
	E2	Störungen des Spulentemperatursensors	Anschluss prüfen oder austauschen. Den Temperatursensor reinigen oder austauschen (nur durch Fachpersonal)
	Ft	Warnung bei hohem Kondenswasserstand	Die Auffangwanne durch Entfernen des Gummistopfens entleeren.

## 7.0 TECHNISCHE DATEN

Modell	MZKA2000	MZKA2600
Kühlleistung	2,05 kW	2,64 kW
Entfeuchtungsleistung	19,2 l/24h	24 l/24h
Zulässige Umgebungstemperatur	16-35 °C	16-35 °C
Einstellbereich Temperatur	16-32 °C	16-32 °C
Max. Luftvolumenstrom	290 m <sup>3</sup> /h	320 m <sup>3</sup> /h
Netzanschluss	220-240 V/50 Hz	220-240 V/50 Hz
Nennstrom	3,5 A	4,5 A
Leistungsaufnahme Kühlbetrieb	780 W	1005 W
Schnalldruckpegel max.	≤ 65 dB(A)	≤ 65 dB(A)
Kältemittel	R290	R290
Max. Kältemittelfüllmenge	130 g	170 g
Abmessungen LxBxH	31,5x31x70 cm	31,5x31x70 cm
Gewicht	20,0 kg	22,5 kg
Batterien Fernbedienung	2xAAA nicht im Lieferumfang enthalten	2xAAA nicht im Lieferumfang enthalten
Min. Raumgröße	>7 m <sup>2</sup>	>9 m <sup>2</sup>

## 8.0 WARTUNG DURCH FACHPERSONAL

### 8.1 ÜBERPRÜFUNGEN DER UMGEBUNG

Vor Beginn jeglicher Eingriffe an Systemen, die brennbare Kältemittel enthalten, müssen Sicherheitsprüfungen durchgeführt werden, um sicherzustellen, dass das Brandrisiko so gering wie möglich gehalten wird. Bei Reparaturen an der Kälteanlage sind vor der Durchführung von Arbeiten an der Anlage die folgenden Vorsichtsmaßnahmen zu beachten.

### 8.2 ARBEITSABLAUF

Die Arbeit wird in kontrollierter Weise durchgeführt, um das Risiko des Vorhandenseins entflammbarer Gase oder sonstiger Dämpfe während der Durchführung der Arbeit zu minimieren.

### 8.3 ALLGEMEINER ARBEITSBEREICH

Das gesamte Wartungspersonal und andere im örtlichen Bereich tätige Personen müssen über den Ablauf der ausgeführten Aufgaben instruiert werden. Das Arbeiten in engen Räumen ist zu vermeiden. Der Arbeitsbereich muss abgegrenzt werden. Es muss sichergestellt werden, dass die Arbeitsbedingungen innerhalb dieses Bereichs durch Überprüfung brennbarer Materialien abgesichert wurden.

### 8.4 PRÜFUNG AUF DAS VORHANDENSEIN VON KÄLTEMITTEL

Vor und während der Arbeit muss der Bereich mit einem geeigneten Kältemitteldetektor überprüft werden, um sicherzustellen, dass sich der Techniker über die potentiell entflammbare Beschaffenheit des Bereichs im Klaren ist. Stellen Sie sicher, dass die verwendete Ausrüstung zur Lecksuche für die Verwendung von brennbaren Kältemitteln geeignet ist, d.h. dass sie keine Funkenbildung aufweist, ordnungsgemäß abgedichtet oder betriebssicher ist.

### 8.5 VERFÜGBARKEIT EINES FEUERLÖSCHERS

Für den Fall, dass an der Kühlanlage oder damit verbundenen Teilen heiße Arbeiten durchgeführt werden sollen, müssen geeignete Feuerlöscher zur Verfügung stehen. Stellen Sie neben dem

Ladebereich einen Trockenpulver- oder CO<sub>2</sub>-Feuerlöscher bereit.

### **8.6 KEINE ZÜNDQUELLE**

Niemand, der Arbeiten im Zusammenhang mit einem Kühlsystem ausführt, bei denen Rohrleitungen, die ein entzündbares Kältemittel enthalten oder enthalten haben, freigelegt werden, darf Zündquellen so verwenden, dass sie zu einer Brand- oder Explosionsgefahr führen können. Alle möglichen Zündquellen, einschließlich Zigarettenrauch, müssen in ausreichendem Abstand vom Ort der Installation, Reparatur, Entfernung und Entsorgung gehalten werden, wobei möglicherweise entflammables Kältemittel in den umgebenden Raum freigesetzt werden kann. Vor der Durchführung der Arbeiten muss der Bereich um das Gerät herum inspiziert werden, um sicherzustellen, dass keine Brand- oder Entzündungsgefahr besteht. Rauchverbotsschilder müssen aufgestellt werden.

### **8.7 BELÜFTETER RAUM**

Stellen Sie sicher, dass der betreffende Bereich im Freien liegt bzw. ausreichend belüftet ist, bevor Sie das System betreten oder heiße Arbeiten ausführen. Während der Arbeit muss eine ausreichende Belüftung gewährleistet werden. Die Belüftung muss das freigesetzte Kältemittel sicher verteilen und vorzugsweise nach außen in die Luft treiben.

### **8.8 PRÜFEN DES GERÄTES**

Soweit elektrische Teile ersetzt werden sollen, müssen diese dem Verwendungszweck und der korrekten Spezifikation entsprechen. Die Wartungs- und Instandhaltungsrichtlinien des Herstellers sind stets zu befolgen. Im Zweifelsfall wenden Sie sich an die technische Abteilung des Herstellers.

Folgende Prüfungen sind bei Anlagen mit entflammaren Kältemitteln durchzuführen:

- Die Größe der Füllung entspricht der Raumgröße, in dem die Teile, die das Kältemittel enthalten, installiert werden;
- Die Maschinen und Lüftungsöffnungen funktionieren einwandfrei und sind nicht verstopft;
- Wenn ein indirekter Kältemittelkreislauf verwendet wird, muss überprüft werden, dass im Sekundärkreislauf Kältemittel vorhanden ist;
- Die Markierungen auf den Geräten bleiben sichtbar und lesbar. Unlesbare Markierungen und Zeichen müssen ausgebessert werden;
- die Kältemittelleitungen oder -bauteile sind so eingebaut, dass sie höchstwahrscheinlich keinem Stoff ausgesetzt sind, der Kältemittel enthaltende Bauteile korrodieren könnte, es sei denn, diese Bauteile sind aus korrosionsbeständigen Werkstoffen hergestellt oder ausreichend gegen Korrosion geschützt.

### **8.9 ELEKTRONISCHE ÜBERPRÜFUNG**

Die Reparatur und Wartung elektrischer Teile erfordert erste Sicherheitsprüfungen und Verfahren zur Überprüfung der Teile. Besteht ein Mangel, der die Sicherheit gefährden könnte, darf keine Stromversorgung an den Stromkreis angeschlossen werden, solange dieser nicht ausreichend behoben ist. Kann der Fehler nicht sofort behoben werden, und ist es dennoch unumgänglich, den Betrieb fortzusetzen, muss eine vorläufige Lösung gefunden werden. Der Eigentümer der Anlage muss darüber informiert werden, damit alle Beteiligten entsprechend instruiert sind.

Zu den ersten Sicherheitsprüfungen gehören:

- die Entladung der Kondensatoren: Dies muss auf sichere Weise erfolgen, um die Gefahr einer Funkenbildung zu vermeiden;

- die Gewährleistung, dass beim Laden, Wiederherstellen oder Spülen des Systems keine elektrischen Komponenten und Leitungen unter Spannung stehen;
- die Sicherheit, dass eine kontinuierliche Erdverbindung besteht.

### **WARNUNG!**

Die Anlage ist in Räumen zu installieren, die der angegebenen Raumgröße entsprechen, siehe hierzu technische Daten.

Die Anlage darf nicht an einem Ort installiert werden, wo entflammbares Gas entweichen könnte.

### **HINWEIS!**

Der Hersteller kann weitere geeignete Beispiele oder zusätzliche Informationen über den Geruch des Kältemittels bereitstellen.



## **9.0 ENTSORGUNG**

Am Ende der langen Lebensdauer Ihres Artikels führen Sie bitte die wertvollen Rohstoffe einer fachgerechten Entsorgung zu, so dass ein ordnungsgemäßes Recycling stattfinden kann. Sollten Sie sich nicht sicher sein, wie Sie am besten vorgehen, helfen die örtlichen Entsorgungsbetriebe oder Wertstoffhöfe gerne weiter.



**WARNUNG!** Die Freisetzung von Kältemittel in die Atmosphäre ist strengstens verboten!



### **KORREKTE ENTSORGUNG DIESES PRODUKTS**

Entsorgen Sie elektronische Geräte nie über den Hausmüll! Bringen Sie defekte oder aussortierte Geräte zu Wertstoffhöfen.

Innerhalb der EU weist dieses Symbol darauf hin, dass dieses Produkt nicht über den Hausmüll entsorgt werden darf. Altgeräte enthalten wertvolle recyclingfähige Materialien, die einer Wiederverwertung zugeführt werden sollten und um die Umwelt bzw. der menschlichen Gesundheit nicht durch unkontrollierte Müllbeseitigung zu schaden. Bitte entsorgen Sie Altgeräte deshalb über geeignete Sammelsysteme oder senden Sie das Gerät zur Entsorgung an die Stelle, bei der Sie es gekauft haben. Diese wird dann das Gerät der stofflichen Verwertung zuführen.

### **Batterien**

Als Endnutzer sind Sie zur Rückgabe gebrauchter Batterien gesetzlich verpflichtet. Sie können Batterien nach Gebrauch an uns oder in den dafür vorgesehenen Rücknahmestellen (z.B. in kommunalen Sammelstellen oder im Handel) unentgeltlich Zurückgeben.

Sie können die Batterien auch an uns zurücksenden. Wir erstatten Ihnen das Briefporto für die Rücksendung der Altbatterie.

Die auf den Batterien abgebildeten Symbole haben folgende Bedeutung:

= Batterie darf nicht in den Hausmüll gegeben werden

Pb = Batterie enthält mehr als 0,004 Masseprozent Blei

Cd = Batterie enthält mehr als 0,002 Masseprozent Cadmium

Hg = Batterie enthält mehr als 0,0005 Masseprozent Quecksilber.

# INSTRUCTIONS

## Dear Customer,

Thank you for choosing our product, you have made the right choice by purchasing one of our brand products. Our products are regularly inspected to ensure that they meet the desired high quality standard and, of course, always comply with the stringent requirements of the European Union.



## **READ THE OPERATING INSTRUCTIONS. IMPORTANT INFORMATION. KEEP IN A SAFE PLACE FOR FUTURE USE!**

Please read the instructions thoroughly and in their entirety before using the product for the first time. Keep these instructions for future reference. Should you pass the product on in future, ensure that you also include these instructions.

## **TABLE OF CONTENTS**

1.0 SAFETY INSTRUCTIONS.....	23
1.1 SAFETY PRECAUTIONS DURING MAINTENANCE AND REPAIR.....	24
1.2 RESIDUAL RISKS.....	24
2.0 OPERATIONAL PRECAUTIONS.....	24
2.1 INTENDED USE.....	25
3.0 USING THE APPLIANCE FOR THE FIRST TIME.....	26
3.1 IMAGE OF THE PRODUCT.....	26
3.2 PROPERTIES.....	26
3.3 UNPACKING INSTRUCTIONS.....	26
3.4 SELECTING A LOCATION.....	28
3.5 CONNECTING THE EXHAUST AIR HOSE.....	28
4.0 OPERATION.....	30
4.1 CONTROL PANEL AND DISPLAY.....	30
4.2 SETTINGS.....	30
4.3 DRAINAGE.....	33
5.0 CLEANING AND CARE INSTRUCTIONS.....	33
6.0 DECOMMISSIONING.....	34
6.1 STORAGE.....	34
6.2 TRANSPORT.....	34
6.3 TROUBLESHOOTING.....	35
7.0 TECHNICAL DATA.....	36
8.0 MAINTENANCE BY SPECIALIST STAFF.....	36
9.0 DISPOSAL.....	38

## **SYMBOLS**



### **CAUTION! POTENTIAL DANGER!**

Observe the safety information and setup instructions to avoid the risk of injury or damage to the product.



### **RISK OF SUFFOCATION!**

Keep small parts and packaging material out of the reach of children!



## PRODUCT MODIFICATION

Never make modifications to the product! Modifications will invalidate the warranty and the product may become unsafe or, in the worst case scenario, dangerous.



## WARNING – ELECTRICAL VOLTAGE!

Danger to life and health of persons due to electrical voltage.

Work on electrical components may only be carried out by an authorised specialist company!



## WARNING

This unit uses a flammable refrigerant (R290). If this refrigerant leaks and comes into contact with fire or heating elements, it forms dangerous fumes and creates a fire hazard.



## WARNING

Any person working on a refrigerant system must hold a valid certificate issued by an industry-accredited testing organisation that authorises their expertise to safely handle refrigerants according to an industry-recognised testing specification.



## WARNING

Maintenance work may only be carried out in accordance with the unit manufacturer's recommendations. Maintenance and repair work that requires the involvement of other specialists must be carried out under the supervision of the person responsible for the use of flammable refrigerants.

### Safety instructions on the unit

Do not remove any safety signs on the unit. Keep the safety signs, stickers and labels in a legible condition.

**Warning:** The unit must be set up, operated and stored in a room with an appropriate floor space. See the technical data regarding this matter.

Model MZKA2000

**WARNING • WARNUNG • ATTENTION**

**DE** Das Gerät muss in einem Raum mit einer Grundfläche größer als 7 m<sup>2</sup> aufgestellt, betrieben und gelagert werden.

**EN** Appliance shall be installed, operated and stored in a room with floor area larger than 7 m<sup>2</sup>.

**FR** L'appareil doit être installé, utilisé et entreposé dans une pièce avec une surface supérieure à 7 m<sup>2</sup>.



Model MZKA2600

**WARNING • WARNUNG • ATTENTION**

**DE** Das Gerät muss in einem Raum mit einer Grundfläche größer als 9 m<sup>2</sup> aufgestellt, betrieben und gelagert werden.

**EN** Appliance shall be installed, operated and stored in a room with floor area larger than 9 m<sup>2</sup>.

**FR** L'appareil doit être installé, utilisé et entreposé dans une pièce avec une surface supérieure à 9 m<sup>2</sup>.



Text reproduction:

Warning

The unit must be set up, operated and stored in a room with a floor space larger than 7m<sup>2</sup> / 9m<sup>2</sup>.

## !!! Achtung !!!

1. Vor Inbetriebnahme MIN. 12 STUNDEN aufrecht und still stehen lassen! Das schützt den Kompressor, verlängert die Lebensdauer erheblich und verhindert so einen Verlust der Kühlleistung.

2. Das Klimagerät muss immer **BESONDERS VORSICHTIG** auf den Boden gestellt werden! Ansonsten können Mikrorisse in der Bodenplatte und der Kondensatwanne entstehen, was dazu führt, dass Kondenswasser auf den Boden tropft.

Für Schäden, die durch unsachgemäßen Gebrauch entstehen, übernehmen wir **KEINE GEWÄHRLEISTUNG!**

## Text reproduction:

### !!! Caution!!!

1. Before commissioning, set upright and leave to stand still for MIN. 12 HOURS! This protects the compressor, extends its service life considerably and thus prevents a loss of cooling capacity.

2. The air conditioning unit must always be placed on the floor with PARTICULAR CARE! Otherwise, microcracks may appear in the base plate and the condensate tray, causing condensate to drip onto the floor.

We DO NOT provide warranty services for damage caused by improper use!

## 1.0 SAFETY INSTRUCTIONS

### Staff qualification for operation

- This unit may be used by children over the age of 8 and by individuals with reduced physical, sensory or mental capabilities or a lack of experience and knowledge, provided that they are supervised or have received instructions on the safe use of the unit and understand the risks involved. Children must not play with the appliance. Do not allow children to clean the unit without supervision. Maintenance must only be carried out by specialist staff.
- Individuals who have to use this unit must be aware of the dangers that arise when working with electrical equipment, especially in a damp environment.
- Individuals who must use this unit have read and understood the operating manual.

### Staff qualification for maintenance and repair

- Any person working on the refrigerant circuit must have a certificate of competence issued by an industry-accredited body demonstrating their expertise in the safe handling of refrigerants by means of a method known in the industry.
- If maintenance and repair work requires the assistance of other individuals, the person trained in handling flammable refrigerants should constantly monitor the work.

### Units – safety instructions

- The refrigerant circuit is sealed. Only a qualified technician may carry out maintenance!
- The refrigerant must not be discharged into the air.
- R-290 (propane) is flammable and heavier than air.
- It accumulates in low areas initially, but can be circulated by the fans.
- No untrained personnel should attempt to determine the cause if propane gas is present, or if there is even a suspicion that propane gas is present.
- The propane gas used in the plant is odourless.
- The lack of smell does not indicate that no gas is escaping.
- If a leak is detected, immediately evacuate everyone from the surrounding area, ventilate the room and contact the local fire brigade to inform them that propane gas has leaked.
- Do not allow anyone to return to the room until a qualified service technician has arrived and advised that it is safe to do so.
- Do not use naked flames, cigarettes or other possible ignition sources inside or near the equipment.
- The components used are intended for propane gas. They may only be replaced by spare parts of the same type.

**FAILURE TO HEED THIS WARNING MAY RESULT IN EXPLOSION, DEATH, PERSONAL INJURY AND PROPERTY DAMAGE.**

### **1.1 SAFETY PRECAUTIONS DURING MAINTENANCE AND REPAIR**

This unit does not contain any components inside that can be repaired or maintained by lay individuals. The entire refrigerant circuit is a hermetically sealed system and may only be maintained and repaired by companies specialising in refrigeration and air conditioning technology.

### **1.2 RESIDUAL RISKS**



#### **Danger of natural refrigerant – propane (R290)!**

H220 – Extremely flammable gas.

H280 – Contains gas under pressure; may explode if heated.

P210 – Keep away from heat, hot surfaces, sparks, open flames and other ignition sources. No smoking.

P377 – Leaking gas fire: Do not extinguish unless leak can be stopped safely.

P410+P403 – Protect from sunlight. Store in a well ventilated place.



#### **Warning – electrical voltage**

Before carrying out any work on the appliance, remove the mains plug from the mains socket!

Unplug the mains cable from the mains socket by taking hold of the mains plug.



#### **Warning – electrical voltage**

Work on electrical components may only be carried out by an authorised specialist company!



#### **Warning**

Dangers can arise from this appliance if it is used improperly or for an unintended purpose by untrained individuals! Observe the staff qualifications!



#### **Warning**

The appliance is not a toy and should not be handled by children.



#### **Risk of suffocation!**

Do not leave the packaging material lying around carelessly. It could become a dangerous toy for children.

### **2.0 OPERATIONAL PRECAUTIONS**

**WARNING – to reduce the risk of fire, electric shock, personal injury or property damage:**

- If the power cord is damaged, it must be replaced by the manufacturer, its Customer Service Team or similarly qualified individuals to avoid any danger.
- Always connect the unit to a power source with the same voltage, frequency and power rating as indicated on the product label.
- Always use an earthed socket.
- Unplug the power cord when cleaning the unit or when it is not in use.
- Do not operate the unit with wet hands. Take care not to spill water on the unit.
- The unit must not be immersed in water or exposed to rain, moisture or other liquids.
- Do not leave the unit running unattended. The unit must not be tilted or turned upside-down.
- Do not remove the mains plug while the unit is in operation.
- Do not remove the mains plug from the socket by pulling on the mains cable.

- Do not use an extension cable or an adapter plug.
- Do not place any objects on top of the appliance.
- Do not climb or sit on the unit.
- Do not insert fingers or other objects into the air outlet.
- Do not touch the unit's air inlet or the aluminium ribs.
- Do not operate the unit if it has been dropped, damaged or is showing signs of malfunction.
- Do not clean the unit with chemicals.
- Ensure that the unit is far away from fire and flammable or explosive objects.
- The unit must be installed in accordance with national electrical installation regulations.
- Do not use any agents other than those recommended by the manufacturer to speed up the defrosting process or for cleaning.
- The unit must be stored in a room where there is no continuously operating system with high temperatures > 450°C (e.g. naked flames, a gas unit in operation or an electric heater in operation).
- The unit must be stored so that no mechanical damage can occur.
- It must not be cut up or burned even after use.
- Note that refrigerants may not have an odour.
- The pipes must be protected from mechanical damage and must not be installed in a room without ventilation if it is smaller than stated in the technical data.
- Necessary ventilation openings must be kept free of obstacles.
- The unit must be stored in a well-ventilated room where the area corresponds to the room area specified for operation.

Please contact your local specialist dealer if you still have unanswered questions or need help.



## 2.1 INTENDED USE

Our powerful mobile air conditioners are excellent cooling systems for individual rooms and ensure a pleasant living atmosphere on your premises. They also have a ventilation and dehumidification function to circulate air and remove moisture. They are self-contained systems that do not require permanent equipment. So you can always move them to the room where you need them most. These systems are often used in kitchens, lounges, computer rooms, garages and many other areas where installing an outdoor unit with air conditioning is only possible to a limited extent.

The eco-friendly R290 is used as refrigerant. R290 has no harmful effects on the ozone layer (ODP), a negligible greenhouse effect (GWP) and is available worldwide. Due to its efficient energy properties, R290 is an excellent refrigerant for this application. The refrigerant's high flammability means that special safety precautions must be taken.

**The unit is designed exclusively for cooling, ventilating and dehumidifying indoor air, in compliance with the technical specifications.**

Use the product only for the purpose it is intended for. The manufacturer accepts no liability for damage caused by improper use. Any modification to the product may negatively impact safety, cause hazards and invalidate the warranty.

**Only suitable for domestic use; not for commercial use.**

### 3.0 USING THE APPLIANCE FOR THE FIRST TIME

#### 3.1 IMAGE OF THE PRODUCT

Note: Schematic diagram of the unit.

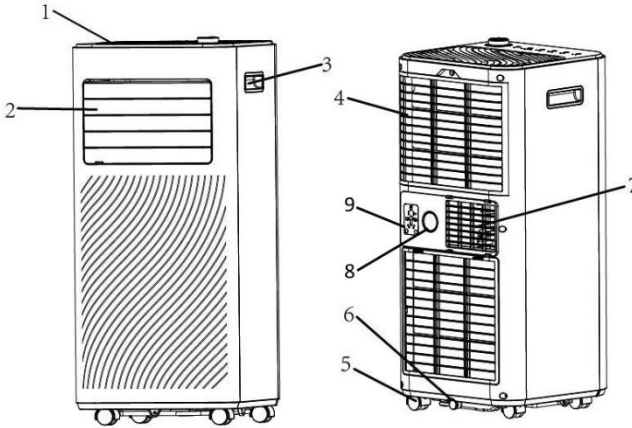

1	Control panel
2	Air outlet with adjustable louvre
3	Handle
4	Air inlet with air filter
5	Swivel castor









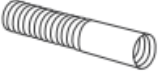

6	Condensate drain
7	Exhaust air
8	Upper outlet
9	Socket holder

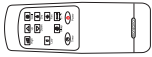
#### 3.2 PROPERTIES

1. Powerful and compact with cooling, dehumidification and ventilation functions.
2. Temperature setting and display
3. LED digital display
4. Electronic control with built-in timer, energy saving mode
5. Automatic condensate evaporation for better efficiency
6. Automatic switch-off when the condensate container is full
7. Automatic restart in the event of power failure
8. Automatic defrost function at low room temperatures.
9. Remote control
10. Two-stage fan
11. Swivel castors for easier mobility
12. Controlling the unit using the „Smart Life“ app (MZKA2600 only)

#### 3.3 UNPACKING INSTRUCTIONS

Open the box and remove the appliance and accessories. After unpacking the unit, please check it for damage or any scratches. Subsequent complaints cannot be accepted.

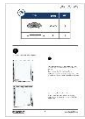
1	Exhaust air hose	
2	Hose connector	
3	Adapter for the window kit	
4	Remote control	
5	Window kit (suitable only for sliding windows)	
6	Condensate drain hose	
7	Window sealing textile (MZKA2600 only)	
8	Velcro (MZKA2600 only)	
9	Hammer-head bolt	
10	Wing nut	
11	Washer	
12	BDA assembly instructions	

### 3.4 SELECTING A LOCATION

If the system has been tilted more than 45°, leave it upright for at least 12 hours before commissioning.

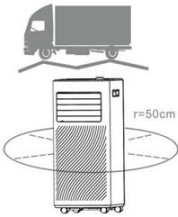

- Place the unit on a solid, horizontal surface, leaving at least 50 cm of free space around the unit for good air circulation.
- Do not place the unit in the immediate vicinity of walls, curtains or other objects that could block the air inlet and outlet. Ensure that the air inlet and outlet remain free of obstacles.
- The unit must never be installed where it could be endangered by the following:
  - Heat sources such as radiators, heat storage units, stoves or other products that generate heat
  - Direct sunlight
  - Mechanical vibrations or shocks
  - Excessive dust
  - Insufficient ventilation, e.g. in a cupboard or bookcase
  - Uneven surface



#### Warning

The system must be installed in rooms that meet the specified room size; see the technical data regarding this matter.

The system may not be installed in a place where flammable gas could escape.

### 3.5 CONNECTING THE EXHAUST AIR HOSE

The air conditioner must be vented to the outside so that the exhaust air coming from the unit and containing waste heat and moisture can escape from the room. Do not replace or lengthen the exhaust hose, as this may damage the unit.

**Step 1:** Connect the hose connector to one end of the exhaust hose.

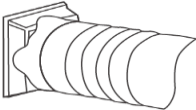

**Step 2:** Connect the adapter for the window kit to the other end of the exhaust air hose.

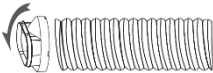

**Step 3:** Adjust the adjustable window kit by the length of your window. To do so, insert the hammer-head bolt into the window kit's groove, attach the second window kit element with the nut and washer through the inserted hole.

Connect the exhaust air hose to the window kit.

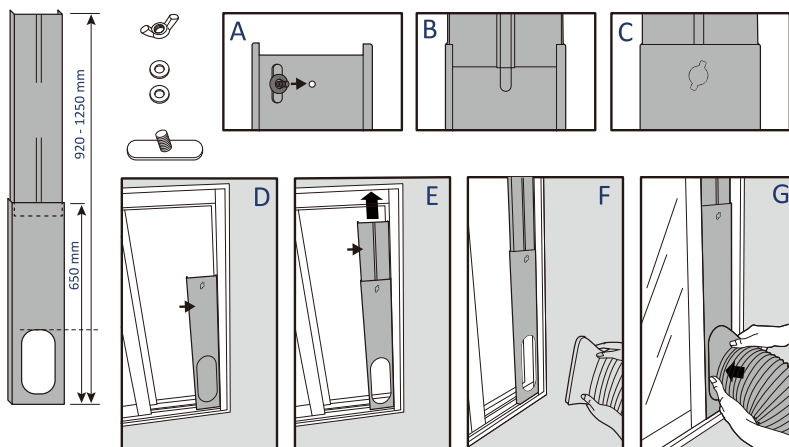

**Step 4:** Close the window to secure the window kit in place. The window kit must be held firmly in place. If necessary, secure the window kit with additional means. It is advisable to seal the space between the adapter and the window sides for maximum efficiency.

**Step 5:** Connect the hose connector to the unit's exhaust air outlet.

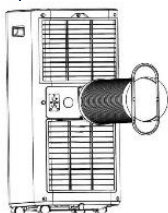

**Step 6:** Adjust the length of the flexible exhaust hose and avoid bends in the hose.



**Step 7:** Align the ventilation grilles with the air outlet, then switch on the unit.

## 4.0 OPERATION

NOTE: Remove the protective film from the display before use.

### 4.1 CONTROL PANEL AND DISPLAY

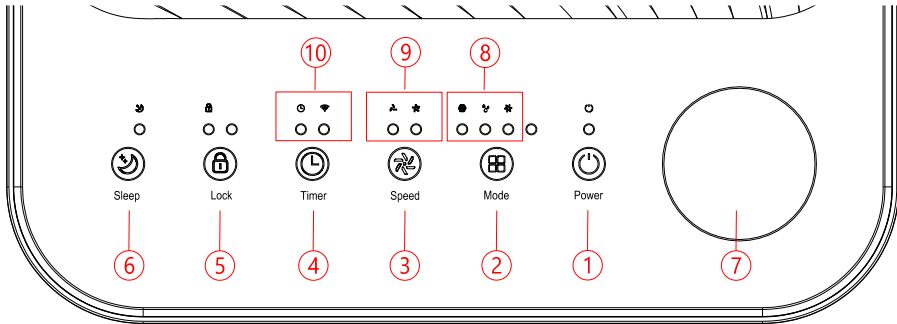

1	POWER	Press this button to switch the unit on or off.
2	MODE	Press the Mode button to switch the operating mode between fan, cooling and dehumidify.
3	SPEED	Press the button to switch the fan speed between HIGH and LOW.
4	TIMER	Defines a time that the unit automatically starts or stops at. Press this button for 5 seconds to start configuring the WiFi network. (MZKA2600 only)
5	LOCK	Press the button to switch the child lock function on or off.
6	SLEEP	Press this button to switch the SLEEP mode on or off.
7	ROTARY KNOB	Turn the knob left and right to set the temperature (16°C~32°C) or the timer.
8	MODE display	Displays the operating mode: Cool, dehumidify, ventilate.
9	FAN SPEED (Fan speed)	Indicates high and low fan speed
10	MODE display	Displays the operating mode: TIMER, WIFI (MZKA2600 only)

## 4.2 SETTINGS

### 4.2.1 SWITCHING ON AND OFF

- Press the POWER button to switch on the unit.
- The unit runs in FAN mode by default.
- Select the desired operating mode with the MODE button.
- Press POWER again to switch off the unit.

**Note:** The fan still coasts for a few seconds after powering off the device. (depending on the operating and environmental conditions).

### 4.2.2 OPERATING MODE

The device has 3 operating modes: Cool, dry, ventilate.

#### A. COOLING THE ROOM

- Select the cooling mode to lower the temperature in your room.

- Press the MODE button several times until the COOL operating mode's LED lights up.
- Press the Up/Down button to set the temperature displayed on the screen. The temperature can be set between 16°C and 32°C.
- Press the SPEED button repeatedly until the desired speed's display lights up.
- The inner ventilation louvre is adjusted manually to control the direction of the air flow horizontally.

Note: The system is switched off when the room temperature is lower than the selected temperature.

### B. VENTILATE ROOM

- Press the MODE button several times until the FAN mode LED lights up.
- In ventilation mode, the room air is circulated but not cooled.
- The desired fan speed can be selected by repeatedly pressing the SPEED button.

### C. DRYING THE ROOM

- Press the MODE button on the control panel or remote control. The LED for DRY mode lights up. The fan speed cannot be adjusted. The user should connect the hose to the drain outlet on the underside of the unit.

Note: In this mode, the fan speed is switched to a low speed and cannot be adjusted.

### D. SLEEP MODE (only with remote control)

The energy-saving and sleep mode can be activated in cooling mode.

- **In cooling mode:**

After 1 hour, the preset temperature is increased by 1°C, and by a further 1°C an hour later.

### 4.2.3 TIMER SETTING (1 HOUR – 24 HOURS)

The timer can be operated in two different ways:

To switch off (When the power is switched on)	➔	Press the <b>Timer</b> button to switch on the timer function	➔	Press Up/Down repeatedly to set the delay until the switch-off time
To switch on (When the power is switched off)	➔	Press the <b>Timer</b> button to switch on the timer function	➔	Press Up/Down repeatedly to set the delay until the switch-on time
Cancel the timer	➔	Repeatedly press <b>Up/Down</b> until the LED shows '00'. Note: Pressing the <b>POWER</b> button will also end the timer setting.		

### 4.2.4 AUTOMATIC DEFROSTING

Ice can form on the evaporator during operation at low room temperatures. The unit starts defrosting automatically and the **POWER** LED flashes.

This process can take up to 30 minutes depending on environmental conditions.

### 4.2.5 CONTROLLING THE UNIT USING THE TUYA APP (MZKA2600 only)

The device can be controlled using the Tuya Smart Life app, via Alexa, or via Google Home.

Use is subject to a separate license agreement with the developer. This requires a device that can run the app and supports Bluetooth 4.0, as well as an internet connection over 2.4 GHz or 5 GHz WLAN or mobile data. To find out if the app is compatible, search for 'TUYA' in the iOS App Store or Google Play Store. Standard rates for data and messaging services may apply.

The Bluetooth® word mark and logos are registered trademarks of Bluetooth SIG, Inc., and any use of such marks by DEUBA is under license.

**Preparation:**

- Download the Tuya Smart life app from the store, or scan the corresponding QR code to go directly to the download page.



- Keep the WiFi password ready.
- The smartphone/tablet and the air conditioner must be within range of the WiFi in use.
- Open the app and register.



If you have problems with the installation, scan the following QR code to go to the detailed installation guide.

**Link:**

- Plug the air conditioner's power cable into the mains socket.
- Press the timer button for at least 5 seconds to reset the air conditioner's Wi-Fi function and connect the device to the local network.
- Open the app.
- Select "add device".
- Select "manual" - "large household device" - "air conditioner" and confirm.
- Depending on the app version, the indicator blinks slowly or quickly during the pairing process.
- Enter the WiFi password.
- Follow the prompt to change the network to "Smart App"; the app automatically adds the device and connects the air conditioner to the home network.

**Unlink:** (If you wish to operate the air conditioner via another WiFi.)

- Remove the air conditioner from the list in the app.
- Press the timer button for at least 5 seconds to reset the air conditioner.
- Pull the mains plug.

**If linking fails:**

- Ensure that the WiFi is not working in the 2.5 GHz range.
- Disconnect the mains plug from the air conditioner.
- Wait 30 seconds.
- Reconnect the mains plug.
- Press the timer button for at least 5 seconds to reset the air conditioner.
- Reconnect the air conditioner as described in the "Link" step.

## 4.2.6 OVERLOAD PROTECTION

In the event of a power failure, a three-minute delay before the compressor restarts is provided to protect the compressor.

## 4.3 DRAINAGE

### AUTOMATIC EVAPORATION SYSTEM

The automatic evaporation system uses the collected condensate to cool the condenser coils for more efficient performance. It is not necessary to drain the unit in cooling mode. The condensation water evaporates at the condenser and is discharged through the exhaust air hose.

In case of very high humidity, or in drying mode, the condensation water hose should be connected and lead into a suitable container.

The unit is equipped with a condensation water monitor. When the internal drip tray is full, the unit switches off. In this case, the condensation water must be drained off.

- Switch off the unit.
- Remove and store the sealing cap of the condensate drain or the upper drain.
- Connect the drain hose properly and ensure that it is not kinked and is free of obstacles.
- Place the hose outlet over a drain or bucket and ensure that the water can flow out of the unit without obstruction.
- The end of the hose must not be immersed in water.



Remove the rubber sealing cap



Hose for continuous drainage

To avoid spilling water:

- Since the negative pressure of the drain pan for condensate is high, lay the drain hose downwards towards the floor. The angle of inclination should exceed 20 degrees.
- Straighten the hose to avoid creating a siphon.



## 5.0 CLEANING AND CARE INSTRUCTIONS

**Cleaning the air filter** (every two weeks)

Dust deposits on the filter and restricts air circulation. The restricted air circulation reduces the system's efficiency and may cause damage to the system in the event of blockage.

The air filter must be cleaned regularly. The air filter can be removed for easy cleaning. Do not use the unit without an air filter, as the evaporator may be contaminated.

- Switch off the unit.
- Pull the mains plug.
- Remove the filter screen from the unit.
- Use a vacuum cleaner to suck dust from the filter.

- Turn the filter over and rinse the air filter under running water. Allow the water to flow through the filter in the opposite direction to the airflow. Set the filter to one side and allow it to air-dry completely before reinstalling it.

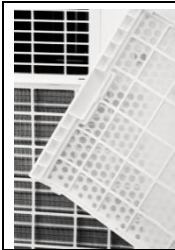

**Fig. 1.**  
Switch off the unit and remove the two air filters.

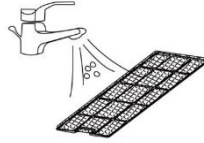

**Fig. 2.**  
Rinse the air filter under running water.

**Warning!**

The surface of the evaporator must not be touched with bare hands, as this can result in damage to the slats and injury.

## 6.0 DECOMMISSIONING

### 6.1 STORAGE

Long-term storage – If the unit will not be used for an extended period of time, it is advisable that it be cleaned and dried completely. Store the unit according to the following steps:

- Remove the plug from the socket. Remove the exhaust hose and the window spare part stored with the unit.
- Drain the remaining water from the unit.
- Clean the filter and let it dry completely.
- Replace the filter.
- The unit must stand upright during storage.
- Store the machine in a ventilated, dry, non-corrosive environment and in a safe place indoors.

**ATTENTION:**

The evaporator inside the system must be dried before packing to avoid damage to components and moulds. Disconnect the unit from the mains and place it in a dry, open location for several days to dry. Another way of drying the system is to switch the machine on, set it to a low-wind ventilation mode and maintain this condition until the drainpipe becomes dry to keep the inside of the enclosure dry and prevent mould growth.

### 6.2 TRANSPORT

1. Before commissioning, set upright and leave to stand still for MIN. 12 HOURS! This protects the compressor, extends its service life considerably and thus prevents a loss of cooling capacity.
2. The air conditioning unit must always be placed on the floor with PARTICULAR CARE! Otherwise, cracks may appear in the base plate and the condensate tray, causing condensate to drip onto the floor.

We do not provide warranty services for damage caused by improper use!

### 6.3 TROUBLESHOOTING

Problem	Possible cause	Solution	
The unit is not working	Check whether the power connection is properly established	Insert the power cable correctly into the wall socket.	
	Is the water level indicator lit up?	Empty the drip tray.	
	Check the room temperature	The operating temperature is 5 – 35°C	
The unit is working with limited power	Check to see if the air filter is dirty	Clean the air filter if necessary	
	Check whether the ventilation duct is blocked	Remove the obstacle	
	Check whether the room door or window is open	Keep doors and windows closed	
	Check that the desired operating mode is selected and that the temperature is set correctly.	Set the mode and temperature to the correct setpoint according to the manual.	
	The exhaust hose has been disconnected	Ensure that the exhaust hose is securely attached.	
Water leakage	An overflow may occur when moving the system.	Empty the water tank before transporting.	
	Check to see if the drain hose is kinked or bent.	Straighten the hose.	
Excessive noise exposure	Check whether the system is installed correctly	Place the unit on a horizontal and solid surface	
	Check whether there are any loose, vibrating parts	Secure and attach the parts	
	The noises sound like running water	Noise is caused by flowing refrigerant. It's normal.	
Error codes	E0	Transmission error between main PCB and display PCB.	Check or replace the connection (to be done by specialist staff only)
	E1	Defects in the sensor for room temperature	Clean or replace the temperature sensor (to be done by specialist staff only)
	E2	Coil temperature sensor faults	Check or replace the connection. Clean or replace the temperature sensor (to be done by specialist staff only)
	Ft	High condensate level warning	Empty the drip tray by removing the rubber plug.

## 7.0 TECHNICAL DATA

Model	MZKA2000	MZKA2600
Cooling capacity	2.05 kW	2.64 kW
Dehumidification performance	19.2 l/24h	24 l/24h
Permissible ambient temperature	16-35°C	16-35°C
Temperature adjustment range	16-32°C	16-32°C
Max. air volume flow	290 m <sup>3</sup> /h	320 m <sup>3</sup> /h
Mains connection	220-240 V/50 Hz	220-240 V/50 Hz
Rated current	3.5 A	4.5 A
Cooling mode power consumption	780 W	1005 W
Sound pressure level (max.)	≤ 65 dB(A)	≤ 65 dB(A)
Refrigerant	R290	R290
Max. refrigerant filling quantity	130 g	170 g
Dimensions (L x W x H)	31.5x31x70 cm	31.5x31x70 cm
Weight	20.0 kg	22.5 kg
Remote control batteries	2xAAA not included in delivery	2xAAA not included in delivery
Min. room size	>7 m <sup>2</sup>	>9 m <sup>2</sup>

## 8.0 MAINTENANCE BY SPECIALIST STAFF

### 8.1 CHECKING THE SURROUNDING AREA

Before starting any work on systems containing flammable refrigerants, safety tests must be carried out to ensure that the risk of fire is kept to a minimum. When carrying out repairs to the refrigeration system, the following precautions must be observed before carrying out work on the system.

### 8.2 WORK SEQUENCE

The work shall be carried out in a controlled manner to minimise the risk of the presence of flammable gases or other vapours while the work is being performed.

### 8.3 GENERAL WORK AREA

All maintenance personnel and other individuals working in the local area must be instructed in the sequence of the tasks performed. Avoid working in confined spaces. The working area must be cordoned off. It must be ensured that the working conditions within this area have been safeguarded by checking flammable materials.

### 8.4 TESTING FOR THE PRESENCE OF REFRIGERANT

Before and during work, the area must be checked with a suitable refrigerant detector to ensure that the technician is aware of the area's potentially flammable nature. Ensure that the leak detection equipment used is suitable for the use of flammable refrigerants, i.e. that it does not spark, is properly sealed and is safe to operate.

### 8.5 AVAILABILITY OF A FIRE EXTINGUISHER

Suitable fire extinguishers must be available if hot work is to be carried out on the cooling system or associated parts. Provide a dry powder or CO<sub>2</sub> fire extinguisher next to the loading area.

## 8.6 NO IGNITION SOURCE

Nobody carrying out work in connection with a cooling system that pipes containing or having contained a flammable refrigerant are exposed in shall use ignition sources in such a way that they may cause a fire or explosion hazard. All possible ignition sources, including cigarette smoke, must be kept a sufficient distance away from the place of installation, repair, removal and disposal, with the possibility of releasing potentially flammable refrigerant into the surrounding space. Before carrying out the work, the area around the unit must be inspected to ensure that there is no risk of fire or ignition. 'No smoking' signs must be put up.

## 8.7 VENTILATED ROOM

Ensure that the area in question is outdoors or is sufficiently ventilated before entering the system or carrying out hot work. Sufficient ventilation must be ensured during work. Ventilation must distribute the released refrigerant safely and preferably guide it out into the outdoors.

## 8.8 TESTING THE UNIT

If electrical parts are to be replaced, they must comply with the intended use and the correct specification. The manufacturer's maintenance and servicing guidelines must be followed at all times. If in doubt, contact the manufacturer's technical department.

The following tests must be carried out for systems with flammable refrigerants:

- The filling amount corresponds to the room size that the parts containing the refrigerant are installed in;
- The machines and ventilation openings are working properly and are not blocked;
- If an indirect refrigerant circuit is used, check that refrigerant is present in the secondary circuit;
- The markings on the units remain visible and legible. Illegible markings and signs must be replaced;
- The refrigerant pipes or components are installed so that they are highly unlikely to be exposed to any substance that could corrode components containing refrigerant, unless they are made of corrosion-resistant materials or are adequately protected against corrosion.

## 8.9 ELECTRONIC VERIFICATION

The repair and maintenance of electrical parts requires initial safety tests and procedures for checking the parts. If there is a defect that could jeopardise safety, no power supply may be connected to the circuit until the defect has been sufficiently remedied. A temporary solution must be found if the error cannot be rectified immediately and it is still necessary to continue operation. The system's owner must be informed of this so that all parties involved are instructed accordingly.

The initial safety checks include:

- Discharging the condensers: This must be done safely to avoid the risk of sparking;
- Ensuring that no electrical components or lines are live when charging, restoring or flushing the system;
- Ensuring that a continuous earth connection exists.

### WARNING!

The system must be installed in rooms that meet the specified room size; see the technical data regarding this matter.

The system may not be installed in a place where flammable gas could escape.

## NOTE!

The manufacturer may provide other suitable examples or additional information about what the refrigerant smells like.



### 9.0 DISPOSAL

At the end of your item's long service life, please dispose of the valuable raw materials properly so that suitable recycling can take place. If you are not sure how best to proceed, the local waste disposal companies or recycling centres will be happy to help.



**WARNING!** Releasing refrigerant into the atmosphere is strictly prohibited!



### CORRECT DISPOSAL OF THIS PRODUCT

Never dispose of electronic appliances as household waste! Take defective or discarded appliances to recycling centres.

Within the EU, this symbol indicates that this product must not be disposed of as household waste. Old appliances contain valuable recyclable materials that should be recycled so that there is no harm to the environment or human health as a result of uncontrolled waste disposal. Please, therefore, dispose of old appliances through suitable collection systems or return the appliance for disposal at the place where you bought it. They will then send the appliance for recycling.

### Batteries

As the end user, you are legally obliged to return used batteries. Once used, you can return batteries to us or to designated collection points (e.g. local authority collection points or retailers) free of charge.

You can also send the batteries back to us. We will refund the postage for returning the used battery.

The symbols shown on the batteries mean the following:

= Battery must not be disposed of with household waste

Pb = Battery contains more than 0.004 % of lead by weight

Cd: Battery contains more than 0.002 % of cadmium by weight

Hg: Battery contains more than 0.0005 % mercury by weight.

# NOTICE D'UTILISATION

Chère cliente, Cher client,

Nous vous remercions d'avoir choisi notre produit. Vous avez fait le bon choix en achetant l'un des articles de notre marque. Nos produits sont soumis à des contrôles réguliers et répondent naturellement aux exigences strictes de l'Union européenne afin d'offrir le haut niveau de qualité dont nous souhaitons vous faire profiter.



**LISEZ LA NOTICE D'UTILISATION ET LES REMARQUES IMPORTANTES QU'ELLE CONTIENT. CONSERVEZ-LA EN VUE DE TOUTE CONSULTATION ULTÉRIEURE !**

Veillez lire la notice attentivement et dans son intégralité avant la première utilisation. Conservez-la afin de pouvoir vous y reporter par la suite. Si vous devez un jour transmettre le produit à une autre personne, veillez à lui donner également la notice.

## TABLE DES MATIÈRES

1.0 CONSIGNES DE SÉCURITÉ.....	41
1.1 PRÉCAUTIONS DE SÉCURITÉ LORS DE LA MAINTENANCE ET LA RÉPARATION.....	42
1.2 DANGERS RÉSIDUELS.....	42
2.0 PRÉCAUTIONS OPÉRATIONNELLES.....	43
2.1 UTILISATION CONFORME.....	44
3.0 MISE EN SERVICE.....	44
3.1 ILLUSTRATION DU PRODUIT.....	44
3.2 CARACTÉRISTIQUES.....	45
3.3 CONSIGNES DE DÉBALLAGE.....	45
3.4 CHOIX DE L'EMPLACEMENT.....	46
3.5 RACCORDEMENT DU TUYAU D'ÉVACUATION.....	47
4.0 FONCTIONNEMENT.....	48
4.1 PANNEAU DE COMMANDE ET AFFICHAGE.....	48
4.2 RÉGLAGES.....	49
4.3 DRAINAGE.....	51
5.0 CONSIGNES DE NETTOYAGE ET D'ENTRETIEN.....	52
6.0 MISE HORS SERVICE.....	52
6.1 STOCKAGE.....	52
6.2 TRANSPORT.....	53
6.3 DÉPANNAGE.....	53
7.0 CARACTÉRISTIQUES TECHNIQUES.....	54
8.0 MAINTENANCE PAR UN PERSONNEL SPÉCIALISÉ.....	55
9.0 ÉLIMINATION.....	56

## SYMBOLES



### ATTENTION ! CE PRODUIT PEUT PRÉSENTER DES RISQUES !

Respectez les consignes de sécurité et la notice de montage afin d'éviter tout risque de blessures ou de détérioration du produit.



### RISQUE D'ASPHYXIE !

Gardez les petites pièces et les emballages hors de portée des enfants !



## MODIFICATION DU PRODUIT

N'apportez aucune modification au produit ! Toute modification entraîne l'annulation de la garantie et peut rendre l'utilisation du produit risquée, voire dangereuse, dans le pire des cas.



## AVERTISSEMENT EN CAS DE TENSION ÉLECTRIQUE !

Ce produit étant alimenté en tension, il présente des risques pour la vie et la santé des personnes. Les interventions sur des composants électriques doivent exclusivement être réalisées par une entreprise spécialisée autorisée.



## AVERTISSEMENT

Cet appareil utilise un réfrigérant inflammable (R920). Si ce réfrigérant vient à s'écouler et entre en contact avec du feu ou des éléments chauffants, il existe un risque de dégagement de fumées nocives et d'incendie.



## AVERTISSEMENT

Toute personne travaillant sur un système de réfrigération doit être en possession d'un certificat valide, délivré par un organisme de contrôle accrédité par le secteur qui valide ses compétences à manipuler en toute sécurité les réfrigérants, conformément à une spécification de contrôle reconnue par le secteur.



## AVERTISSEMENT

Les opérations de maintenance doivent être réalisées exclusivement conformément aux recommandations du fabricant de l'appareil. Les opérations de maintenance et de sécurité nécessitant la participation d'autres professionnels doivent être réalisées sous la surveillance de la personne compétente pour l'utilisation de réfrigérants inflammables.

### Consignes de sécurité sur l'appareil

Ne pas ôter les symboles de sécurité sur l'appareil. Maintenir les symboles de sécurité, autocollants et étiquettes parfaitement lisibles.

**Avvertissement :** L'appareil doit être installé, utilisé et stocké dans une pièce d'une superficie en conséquence. À cet égard, voir Caractéristiques techniques.

Modèle MZKA2000

Modèle MZKA2600

### WARNING • WARNUNG • ATTENTION

**DE** Das Gerät muss in einem Raum mit einer Grundfläche größer als 7 m<sup>2</sup> aufgestellt, betrieben und gelagert werden.  
**EN** Appliance shall be installed, operated and stored in a room with floor area larger than 7 m<sup>2</sup>.  
**FR** L'appareil doit être installé, utilisé et entreposé dans une pièce avec une surface supérieure à 7 m<sup>2</sup>.



### WARNING • WARNUNG • ATTENTION

**DE** Das Gerät muss in einem Raum mit einer Grundfläche größer als 9 m<sup>2</sup> aufgestellt, betrieben und gelagert werden.  
**EN** Appliance shall be installed, operated and stored in a room with floor area larger than 9 m<sup>2</sup>.  
**FR** L'appareil doit être installé, utilisé et entreposé dans une pièce avec une surface supérieure à 9 m<sup>2</sup>.



Reproduction textuelle :

Avvertissement

L'appareil doit être monté, utilisé et stocké dans une pièce d'une superficie supérieure à 7 / 9 m<sup>2</sup>.

## !!! Achtung !!!

1. Vor Inbetriebnahme **MIN. 12 STUNDEN** aufrecht und **still stehen lassen!** Das schützt den Kompressor, verlängert die Lebensdauer erheblich und verhindert so einen Verlust der Kühlleistung.

2. Das Klimagerät muss immer **BESONDERS VORSICHTIG** auf den Boden **gestellt** werden! Ansonsten können Mikrorisse in der Bodenplatte und der Kondensatwanne entstehen, was dazu führt, dass Kondenswasser auf den Boden tropft.

Für Schäden, die durch unsachgemäßen Gebrauch entstehen, übernehmen wir **KEINE GEWÄHRLEISTUNG!**

## Reproduction textuelle :

### !!! Attention !!!

1. Avant la mise en service, laisser l'appareil **MIN. 12 HEURES** en position verticale et à l'arrêt ! Cette mesure permet de protéger le compresseur, de prolonger la durée de vie et d'éviter ainsi une perte de capacité de refroidissement.

2. Le climatiseur doit toujours être posé sur le sol **AVEC LE PLUS GRAND SOIN !** Autrement, des microfissures peuvent apparaître dans la plaque de base et le bac de condensation, et entraîner l'écoulement de l'eau condensée sur le sol.

Nous n'assumons aucune garantie en cas de dommages causés par une utilisation non conforme !

## 1.0 CONSIGNES DE SÉCURITÉ

### Qualification du personnel pour l'utilisation

- Cet appareil peut être utilisé par des enfants à partir de 8 ans et par des personnes dotées de facultés corporelles, sensorielles ou mentales réduites ou disposant d'une expérience et de connaissances limitées, dans la mesure où ceux-ci sont sous surveillance ou reçoivent des instructions pour l'utilisation sûre de l'appareil, et où ils comprennent les risques encourus. Les enfants ne doivent pas jouer avec l'appareil. Le nettoyage de l'appareil ne doit pas être effectué par des enfants sans surveillance. La maintenance doit être réalisée exclusivement par du personnel spécialisé.
- Les personnes utilisant cet appareil doivent être conscientes des risques éventuels lorsqu'elles travaillent avec des appareils électriques, notamment dans un environnement humide.
- Les personnes utilisant cet appareil doivent avoir lu et compris le manuel d'utilisation.

### Qualification du personnel pour la maintenance et l'entretien

- Toute personne travaillant sur le circuit de refroidissement doit pouvoir présenter une attestation de compétence délivrée par un organisme accrédité par le secteur, validant ses compétences à manipuler en toute sécurité les réfrigérants au moyen d'une procédure connue du secteur.
- Si, pour les travaux de maintenance et de réparation, d'autres personnes doivent être prises en charge, une personne formée à l'utilisation de réfrigérants inflammables doit surveiller les travaux en permanence.

### Consignes de sécurité concernant les appareils

- Le circuit réfrigérant est scellé. La maintenance doit être exécutée exclusivement par un technicien qualifié !
- Le réfrigérant ne doit pas être libéré dans l'air.
- Le R-290 (propane) est inflammable et plus lourd que l'air.
- Il est d'abord collecté dans les zones inférieures, mais peut être mis en circulation par les ventilateurs.
- S'il y a présence de gaz propane, ou si l'on soupçonne même la présence de gaz propane, aucun personnel non formé ne doit tenter d'en déterminer la cause.
- Le gaz propane utilisé dans l'installation est inodore.
- L'absence d'odeur n'indique pas l'absence de fuite de gaz.

- Si une fuite est détectée, évacuer immédiatement toutes les personnes de l'environnement, aérer la pièce et contacter les pompiers locaux pour les informer d'une fuite de gaz propane.
- Ne laisser personne revenir dans la pièce jusqu'à ce qu'un technicien de maintenance qualifié ne soit intervenu et qu'il ait indiqué qu'il était possible de revenir dans la pièce sans risque.
- Ne pas utiliser de flammes nues, de cigarettes ou d'autres sources inflammables possibles à l'intérieur ou à proximité des appareils.
- Les pièces utilisées sont adaptées au gaz propane. Elles doivent être remplacées exclusivement par des pièces de remplacement similaires.

**LE NON-RESPECT DE CET AVERTISSEMENT PEUT ENTRAÎNER UNE EXPLOSION, LA MORT, DES BLESSURES ET DES DOMMAGES MATÉRIELS.**

### **1.1 PRÉCAUTIONS DE SÉCURITÉ LORS DE LA MAINTENANCE ET LA RÉPARATION**

Cet appareil ne contient aucune pièce à l'intérieur qui peut être réparée ou entretenue par des novices. L'ensemble du circuit de refroidissement est un système fermé hermétiquement et doit être entretenu et réparé exclusivement par des entreprises spécialisées en technique de réfrigération et de climatisation.

### **1.2 DANGERS RÉSIDUELS**



#### **Danger ! Le propane, réfrigérant naturel (R290) !**

H220 – Gaz extrêmement inflammable.

H280 – Contient un gaz sous pression ; peut exploser sous l'effet de la chaleur.

P210 - Tenir à l'écart de la chaleur, des surfaces chaudes, des étincelles, des flammes nues et de toute autre source d'inflammation. Ne pas fumer.

P377 – Fuite de gaz enflammé : Ne pas éteindre si la fuite ne peut pas être arrêtée sans danger.

P410+P403 – Protéger du rayonnement solaire. Stocker dans un endroit bien ventilé.



#### **Mise en garde contre la tension électrique**

Débranchez l'appareil de la prise de courant avant d'intervenir sur l'appareil !

Débranchez le câble d'alimentation de la prise de courant en tenant la fiche du cordon d'alimentation.



#### **Mise en garde contre la tension électrique**

Les interventions sur des composants électriques doivent exclusivement être réalisées par une entreprise spécialisée autorisée.



#### **Avertissement**

Cet appareil peut présenter des risques s'il est utilisé de façon inappropriée ou non conforme aux consignes par des personnes n'ayant pas appris à l'utiliser ! Veillez à ce que les personnes qui l'utilisent aient pris connaissance du manuel d'utilisation et aient appris à utiliser l'appareil !



#### **Avertissement**

L'appareil n'est pas un jouet. Il doit être tenu hors de portée des enfants.



#### **Risque d'asphyxie !**

Ne laissez pas l'emballage sans surveillance au risque d'en faire un jouet dangereux pour les enfants.

## 2.0 PRÉCAUTIONS OPÉRATIONNELLES

**AVERTISSEMENT - pour réduire le risque d'incendie, de choc électrique ou de blessure sur les personnes ou les biens :**

- Si le câble d'alimentation est endommagé, il doit être remplacé par le fabricant, son service client ou par des personnes compétentes, afin d'éviter tout risque.
- Toujours raccorder l'appareil à une source d'alimentation de tension, fréquence et puissance identiques à celles indiquées sur la plaque signalétique du produit.
- Toujours utiliser une prise de terre.
- Ôter la fiche si vous nettoyez l'appareil ou s'il n'est pas utilisé.
- Ne pas manipuler l'appareil avec les mains mouillées. Veillez à ce que l'eau ne se répande pas sur l'appareil.
- L'appareil ne doit pas être immergé ni être exposé à la pluie, l'humidité ou tout autre liquide.
- Ne pas laisser l'appareil fonctionner sans surveillance. L'appareil ne doit pas être basculé ou renversé.
- Ne pas ôter la fiche lorsque l'appareil est en fonctionnement.
- Ne retirez pas la fiche d'alimentation en tirant sur le câble d'alimentation.
- Utiliser un câble de rallonge ou un adaptateur.
- Ne posez pas d'objets sur l'appareil.
- Ne pas grimper ni s'asseoir sur l'appareil.
- Ne pas insérer les doigts ou autres objets dans la sortie d'air.
- Ne pas toucher l'entrée d'air ni les ailettes en aluminium de l'appareil.
- Ne pas mettre l'appareil en service s'il est tombé, endommagé, ou s'il présente des signes de dysfonctionnement.
- Ne pas nettoyer l'appareil avec des produits chimiques.
- Veillez à ce que l'appareil reste à distance du feu, d'objets inflammables ou d'explosifs.
- L'appareil doit être installé conformément aux réglementations d'installation électriques nationales.
- Utiliser exclusivement l'agent recommandé par le fabricant pour accélérer le dégivrage ou procéder au nettoyage.
- L'appareil doit être stocké dans une pièce où il n'y a pas de système fonctionnant en continu à des températures élevées >450°C (par ex. flammes ouvertes, appareil à gaz en fonctionnement ou chauffage électrique en fonctionnement).
- L'appareil doit être stocké de manière à ce qu'aucun dommage mécanique ne puisse survenir.
- Il ne doit pas être décomposé ou brûlé après utilisation.
- Veuillez noter que les agents réfrigérants peuvent être inodores.
- Les tuyauteries doivent être protégées contre les dommages mécaniques et elles ne doivent pas être installées dans une pièce sans aération, si cette pièce a des dimensions inférieures à celles indiquées dans les caractéristiques techniques.
- Les ouvertures de ventilation requises doivent être maintenues exemptes de tout obstacle.
- L'appareil doit être stocké dans une pièce bien ventilée dont la superficie correspond à celle de la pièce prévue pour le fonctionnement.

Si vous avez d'autres questions en suspens ou si vous avez besoin d'aide, veuillez vous adresser aux distributeurs spécialisés compétents.



## 2.1 UTILISATION CONFORME

Nos installations climatiques performantes sont d'excellents systèmes de refroidissement pour les pièces individuelles et assurent une atmosphère de vie agréable dans vos locaux. Elles disposent également d'une fonction de ventilation et de déshydratation permettant de laisser l'air circuler et d'éliminer l'humidité. Il s'agit de systèmes autonomes ne nécessitant pas d'équipement permanent. Vous pouvez donc le déplacer dans une autre pièce à tout moment dès que cela s'avère nécessaire. Ces systèmes sont souvent employés dans les cuisines, les pièces de vie, les salles informatiques, les garages et de nombreuses autres zones où l'installation d'une unité extérieure avec air conditionné n'est possible que de manière limitée.

Le R290 écologique est utilisé comme réfrigérant. Le R290 n'a aucune influence négative sur la couche d'ozone (ODP), il a un effet de serre négligeable (GWP) et est disponible dans le monde entier. En raison de ses propriétés énergétiques performantes, le R290 convient parfaitement comme réfrigérant pour cette application. L'inflammabilité élevée du réfrigérant requiert des précautions de sécurité spécifiques.

**L'appareil permet exclusivement le refroidissement, la ventilation et l'humidification de l'air ambiant dans les pièces intérieures, conformément aux spécifications techniques.**

N'utilisez pas ce produit pour un usage autre que celui prévu. Le fabricant décline toute responsabilité pour tout dégât causé en raison d'une utilisation non conforme. Toute modification apportée au produit peut avoir des conséquences négatives en matière de sécurité et engendrer des risques et entraîne l'annulation de la garantie.

**Uniquement conçu pour un usage domestique et non pour un usage commercial.**

## 3.0 MISE EN SERVICE

### 3.1 ILLUSTRATION DU PRODUIT

Remarque : Schéma d'illustration de l'appareil.

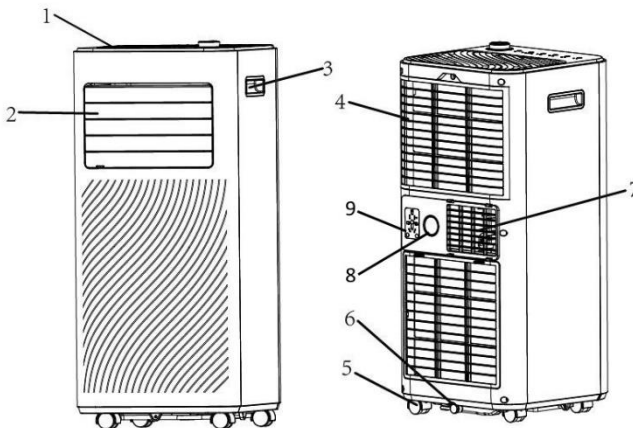

1	Panneau de commande
2	Sortie d'air avec volet réglable
3	Poignée
4	Entrée d'air avec filtre à air
5	Roulette





6	Purge de condensat
7	Évacuation
8	Écoulement supérieur
9	Support de fiche secteur





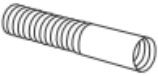

### 3.2 CARACTÉRISTIQUES

1. Performant et compact avec fonction de refroidissement, de déshydratation et de ventilation.
2. Réglage et affichage de la température
3. Affichage digital LED
4. Commande électronique avec minuteur intégré, mode économie d'énergie
5. Évaporation automatique de l'eau condensée pour une meilleure efficacité
6. Arrêt automatique lorsque le collecteur de condensat est plein
7. Redémarrage automatique en cas de panne de courant
8. Fonction de dégivrage automatique à basse température ambiante.
9. Commande à distance
10. Ventilateur à 2 niveaux
11. Roulettes pour une plus grande mobilité
12. Commande à l'aide de l'app „Smart Life“ (uniquement MZKA2600)

### 3.3 CONSIGNES DE DÉBALLAGE

Ouvrez le carton et sortez l'appareil et les accessoires. Vérifier l'absence de dommages ou d'éventuelles rayures sur l'appareil après le déballage Aucune réclamation formulée tardivement ne sera acceptée.

1	Tuyau d'évacuation	
2	Raccord de tuyau	
3	Adaptateur pour kit de fenêtre	
4	Télécommande	
5	Kit de montage (uniquement pour fenêtres coulissantes)	

6	Tuyau d'évacuation des condensats	
7	Textile d'étanchéité de fenêtre (uniquement MZKA2600)	
8	Velcro (bande auto-agrippante) (uniquement MZKA2600)	
9	Vis à tête rectangulaire	
10	Vis papillon	
11	Rondelle en U	
12	Consignes de montage BDA	

### 3.4 CHOIX DE L'EMPLACEMENT

Si l'installation a été inclinée à plus de 45°, la laisser en position verticale pendant au moins 12 heures avant de l'utiliser

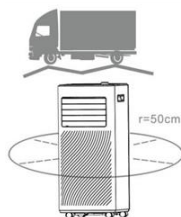

- Placer l'appareil sur une surface solide et horizontale, avec au moins 50 cm d'espace libre autour de l'appareil pour permettre une bonne circulation de l'air
- Ne pas poser l'appareil à proximité immédiate des murs, rideaux ou autres objets susceptibles de bloquer l'entrée et la sortie d'air. S'assurer que l'entrée et la sortie d'air ne sont pas entravées.
- L'appareil ne doit jamais être monté à un endroit où il pourrait être mis en danger par les caractéristiques suivantes :
  - les sources de chaleur telles que les radiateurs, les accumulateurs thermiques, les poêles ou autres produits générant de la chaleur
  - lumière du soleil directe
  - vibrations ou chocs mécaniques
  - excès de poussière
  - ventilation insuffisante, comme dans une armoire ou une bibliothèque
  - surface non plane



#### Avertissement

L'appareil doit être installé dans des pièces correspondant à la taille de pièce indiquée. À cet égard, voir Caractéristiques techniques.

L'installation ne doit pas être montée à un endroit où des gaz inflammables peuvent s'échapper.

### 3.5 RACCORDEMENT DU TUYAU D'ÉVACUATION

Le système de climatisation doit être ventilé vers l'extérieur afin que l'air évacué provenant de l'appareil et contenant de la chaleur perdue et de l'humidité puisse s'échapper de la pièce. Remplacer ou prolonger le tuyau d'évacuation puisque cela peut entraîner des dommages sur l'appareil.

**Étape 1 :** Raccorder le raccord de tuyau à l'extrémité du tuyau d'évacuation.

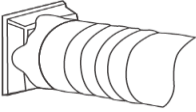

**Étape 2 :** Raccorder l'adaptateur pour kit de fenêtre à l'autre extrémité du tuyau d'évacuation.

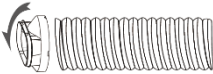

**Étape 3 :** Adapter le kit de montage pour fenêtre réglable en fonction de la longueur de la fenêtre. Pour cela, insérer la vis à tête rectangulaire dans la rainure du kit de montage pour fenêtre, fixer le deuxième élément du kit à l'aide de l'écrou et de la rondelle en U à travers l'alésage. Raccorder le tuyau d'évacuation au kit de montage pour fenêtre.

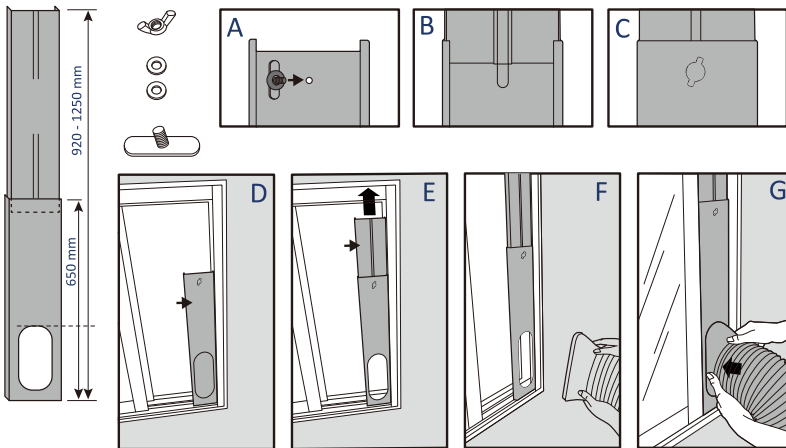

**Étape 4 :** Fermer les fenêtres pour fixer le kit de montage pour fenêtre à son emplacement. Le kit de montage pour fenêtre doit être maintenu à son emplacement. Si nécessaire, sécuriser également le kit de montage pour fenêtre. Il est recommandé d'étanchéifier l'espace entre l'adaptateur et le côté des fenêtres pour une efficacité maximale.

**Étape 5 :** Raccorder le raccord de tuyau à la sortie d'air évacué de l'appareil.

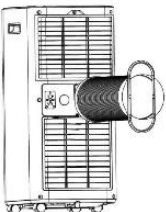

**Étape 6 :** Adapter la longueur du tuyau d'évacuation souple et éviter les torsions.

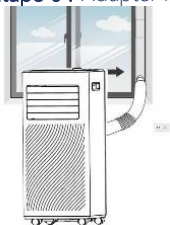

**Étape 7 :** Orienter la grille de ventilation sur la sortie d'air puis allumer l'appareil.

## 4.0 FONCTIONNEMENT

AVERTISSEMENT : Avant l'utilisation, ôter le film protecteur de l'écran.

### 4.1 PANNEAU DE COMMANDE ET AFFICHAGE

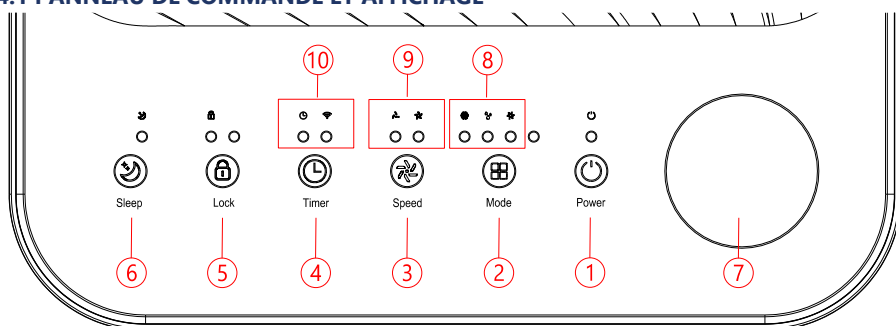

1	POWER	Appuyer sur ce bouton pour allumer ou éteindre l'appareil.
2	MODE	Appuyer sur le bouton Mode pour basculer entre les modes Ventilation, Refroidissement et Déshumidification.
	SPEED	Vitesse. Appuyer sur le bouton pour faire modifier la vitesse du ventilateur de ÉLEVÉE à BASSE.
4	TIMER	Minuteur. Définit l'heure à laquelle l'appareil s'allume ou s'éteint automatiquement. Appuyez sur ce bouton pendant 5 secondes pour démarrer la configuration du réseau WiFi. (MZKA2600 uniquement)
5	LOCK	Appuyez sur cette touche pour activer ou désactiver la fonction de contrôle parental.
6	SLEEP	Appuyez sur ce bouton pour activer ou désactiver le mode SLEEP.
7	BOUTON ROTATIF	Tournez le bouton vers la gauche et la droite pour régler la température (16°C~32°C) ou la minuterie.
8	Affichage MODE	Affichage du mode d'utilisation : Refroidissement, déshumidification, ventilation.
9	FAN SPEED	Affiche la vitesse du ventilateur élevée et basse

	(vitesse du ventilateur)	
10	Affichage MODE	Affichage du mode d'utilisation : TIMER, WIFI (MZKA2600 uniquement)

## 4.2 RÉGLAGES

### 4.2.1 DÉMARRAGE ET ARRÊT

- Pour allumer l'appareil, appuyer sur le bouton POWER.
- Par défaut, l'appareil démarre en mode FAN.
- Sélectionner le mode d'utilisation souhaité en appuyant sur le bouton MODE.
- Pour éteindre l'appareil, appuyer à nouveau sur le bouton POWER.

**Remarque :** Le ventilateur continue de tourner pendant quelques secondes après l'arrêt de l'appareil. (en fonction des conditions d'utilisation et conditions ambiantes).

### 4.2.2 MODE D'UTILISATION

L'appareil dispose de 3 modes d'utilisation : Refroidissement, séchage, ventilation.

#### A. REFROIDISSEMENT DE LA PIÈCE

- Pour baisser la température de votre pièce, sélectionner le mode refroidissement.
- Actionner le bouton MODE plusieurs fois jusqu'à ce que le voyant du mode COOL s'allume.
- Pour régler la température affichée sur l'écran, appuyer sur les flèches Up/Down. La température peut être réglée entre 16°C et 32°C.
- Appuyer de nouveau sur le bouton SPEED jusqu'à ce que la vitesse souhaitée s'affiche.
- Pour contrôler la direction du flux d'air horizontalement, le volet de ventilation intérieur se règle manuellement.

Note : L'installation est désactivée lorsque la température ambiante est inférieure à la température sélectionnée.

#### B. VENTILATION DE LA PIÈCE

- Appuyer sur le bouton MODE plusieurs fois jusqu'à ce que le voyant du mode FAN s'allume.
- En mode ventilation, l'air ambiant circule, mais n'est pas refroidi.
- Un appui répété sur le bouton SPEED permet de sélectionner la vitesse du ventilateur souhaitée.

#### C. SÉCHAGE DE L'AIR

- Appuyer sur le bouton MODE sur le panneau de commande ou la télécommande. Le voyant du mode DRY s'allume. La vitesse du ventilateur ne peut pas être réglée. L'utilisateur doit raccorder le tuyau à la sortie de vidange sur la partie inférieure de l'appareil.

Note : Dans ce mode, la vitesse du ventilateur bascule sur une vitesse moins élevée et ne peut pas être réglée.

#### D. MODE VEILLE (uniquement avec télécommande)

Le mode économie d'énergie et le mode veille peuvent être activés avec la fonction de refroidissement.

- **Fonction refroidissement :**

Après 1 heure, la température prédéfinie augmente d'1 °C, une heure après, à nouveau d'1 °C.

### 4.2.3 RÉGLAGE DU MINUTEUR (1 heure-24 heures)

Le minuteur peut fonctionner de deux manières différentes :

Pour la mise hors tension (Lorsque l'appareil est allumé)	→	Appuyer sur le bouton <b>Timer</b> pour activer la fonction de minuteur	→	Appuyer plusieurs fois sur les boutons fléchés Up/Down pour régler le délai jusqu'à l'heure d'extinction
Pour la mise sous tension (Lorsque l'appareil est éteint)	→	Appuyer sur le bouton <b>Timer</b> pour activer la fonction de minuteur	→	Appuyer plusieurs fois sur les boutons fléchés Up/Down pour régler le délai jusqu'à l'heure de mise sous tension
Annuler le minuteur	→	Appuyer plusieurs fois sur <b>Up/Down</b> , jusqu'à ce que le voyant '00' s'affiche. Note : Un appui sur le bouton <b>POWER</b> permet de mettre fin au réglage du minuteur		

#### 4.2.4 DÉGIVRAGE AUTOMATIQUE

Des températures ambiantes faibles peuvent entraîner la formation de gel sur l'évaporateur pendant le fonctionnement. L'appareil démarre automatiquement le dégivrage et le voyant **POWER** clignote.

En fonction des conditions ambiantes, ce processus peut prendre jusqu'à 30 minutes.

#### 4.2.5 COMMANDE À L'AIDE DE L'APP TUYA (uniquement MZKA2600)

L'appareil peut être commandé par l'application Tuya Smart life, via Alexa ou Google-Home. L'utilisation s'effectue selon un accord de licence séparé signé avec le développeur. Ceci nécessite un appareil pouvant exécuter l'app et admettant Bluetooth 4.0, de même qu'une connexion Internet via WLAN 2,4 GHz ou 5 GHz, ou bien via les données mobiles. Pour savoir si l'app est compatible, veuillez chercher « TUYA » dans l'App Store iOS ou dans Google Play Store. Les tarifs standard pour services de données et de messages peuvent s'appliquer.

La marque verbale Bluetooth® et les logos sont des marques déposées de la Société Bluetooth SIG, Inc. et chaque utilisation de ces marques par DEUBA s'effectue sur la base d'un accord de licence.

##### Préparation :

- Téléchargez l'application Tuya Smart life depuis le Store, ou scannez le code QR correspondant pour accéder directement au téléchargement.



- Préparez le mot de passe WiFi.
- Votre smartphone/tablette et le climatiseur doivent être à portée du WiFi utilisé.
- Démarrez l'appli et enregistrez-vous.



Si vous rencontrez des problèmes lors de l'installation, scannez le code QR suivant pour accéder au guide d'installation détaillé.

### Couplage :

- Insérez la fiche secteur du climatiseur dans une prise murale.
- Appuyez sur le bouton Timer >5 secondes pour réinitialiser la fonction WiFi du climatiseur, et connecter l'appareil au réseau local.
- Démarrez l'application.
- Sélectionnez « Ajouter un appareil ».
- Sélectionnez « Manuel » - « Gros appareil ménager » - « Climatiseur », puis confirmez.
- Pendant le processus de couplage, le voyant clignote rapidement ou lentement selon la version de l'application.
- Saisissez le mot de passe WiFi.
- Suivez l'invitation à changer le réseau en « Smart Life », l'application ajoutera automatiquement l'appareil et connectera le climatiseur au réseau domestique.

### Découplage : (Si vous souhaitez utiliser le climatiseur sur un autre WiFi.)

- Supprimez le climatiseur de la liste de l'appli.
- Appuyez sur le bouton Timer >5 secondes pour réinitialiser le climatiseur.
- Ôter la fiche.

### Si le couplage ne fonctionne pas :

- Assurez-vous que le WiFi fonctionne sur une plage de 2,5 GHz.
- Débranchez la fiche secteur du climatiseur.
- Attendez 30 secondes.
- Rebranchez la fiche du cordon d'alimentation.
- Appuyez sur le bouton Timer >5 secondes pour réinitialiser le climatiseur.
- Connectez à nouveau le climatiseur en suivant l'étape Couplage.

## 4.2.6 PROTECTION CONTRE LES SURCHARGES

En cas de panne de courant, un délai de 3 minutes est prévu, jusqu'au redémarrage du compresseur, pour protéger le compresseur.

## 4.3 DRAINAGE

### SYSTÈME D'ÉVAPORATION AUTOMATIQUE

Le système d'évaporation automatique utilise l'eau de condensation recueillie pour refroidir les serpentins du condenseur afin d'obtenir un rendement plus efficace. Il n'est pas nécessaire de vider l'appareil en mode refroidissement. L'eau de condensation s'évapore au niveau du condenseur et est évacuée par le tuyau d'évacuation.

En cas d'humidité très élevée, ou en mode séchage, le tuyau d'eau de condensation doit être raccordé et conduit dans un récipient approprié.

L'appareil est équipé d'une surveillance de l'eau de condensation. Lorsque le bac de récupération interne est plein, l'appareil s'arrête. Dans ce cas, l'eau de condensation doit être évacuée.

- Éteindre l'appareil.
- Ôter et conserver le capuchon d'étanchéité de la purge de condensat ou de l'écoulement supérieur.
- Raccorder correctement le tuyau de vidange et s'assurer qu'il n'est pas plié et qu'il n'est pas entravé.

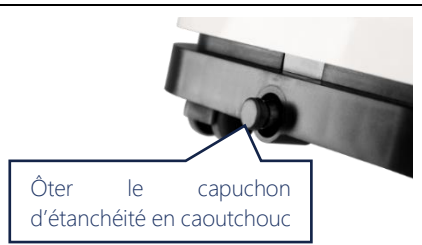

- Placer la sortie du tuyau sur un dispositif de drainage ou un seau et s'assurer que l'eau peut s'écouler de l'appareil sans entrave.
- L'extrémité du tuyau ne doit pas être immergée dans l'eau.



Tuyau pour l'évacuation continue

Pour éviter de renverser de l'eau :

- Puisque la pression négative du bac de vidange du condensat est élevée, poser le tuyau d'évacuation vers le sol. Le degré d'inclinaison doit dépasser 20 degrés.
- Aligner le tuyau pour éviter la formation d'un siphon.



## 5.0 CONSIGNES DE NETTOYAGE ET D'ENTRETIEN

**Nettoyage du filtre à air** (toutes les deux semaines)

La poussière se dépose sur le filtre et limite la circulation de l'air. La circulation d'air limitée réduit la performance du système et peut entraîner des dommages sur l'installation en cas d'obturation. Le filtre à air doit être nettoyé régulièrement. Le filtre à air peut être ôté pour faciliter le nettoyage. Ne pas utiliser l'appareil sans filtre à air, au risque d'encrasser l'évaporateur.

- Éteindre l'appareil.
- Ôter la fiche.
- Extraire le tamis filtrant de l'appareil.
- Utiliser un aspirateur pour aspirer la poussière du filtre.
- Tourner le filtre et rincer le filtre à air à l'eau courante. Laisser l'eau couler à travers le filtre dans le sens inverse du flux d'air. Mettre le filtre de côté et le laisser sécher complètement à l'air libre avant de le réinstaller.

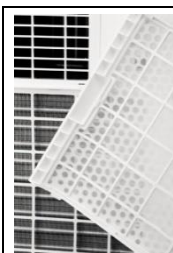

**Fig. 1.**  
Éteindre l'appareil et ôter les deux filtres à air.

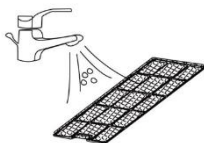

**Fig. 2.**  
Rincer le filtre à air à l'eau courante.

### Avertissement !

La surface de l'évaporateur ne doit pas être touchée à mains nues, au risque d'endommager les ailettes et de provoquer des blessures.

## 6.0 MISE HORS SERVICE

### 6.1 STOCKAGE

Stockage à long terme - Si l'appareil n'est pas utilisé pendant une longue période, il est recommandé de le nettoyer et de le sécher complètement. Stocker l'appareil en suivant les étapes suivantes :

- Ôter la fiche de la prise. Ôter le tuyau d'évacuation et la partie du kit de fenêtre stockée avec l'appareil.

- Vidanger l'eau résiduelle de l'appareil.
- Nettoyer le filtre et le laisser sécher complètement.
- Insérer à nouveau le filtre;
- L'appareil doit être posé à la verticale lors du stockage.
- Stocker la machine dans un environnement ventilé, sec et non corrosif et à un emplacement sûr à l'intérieur.

#### ATTENTION :

L'évaporateur à l'intérieur de l'installation doit être séché avant l'emballage pour éviter d'endommager les composants et pièces moulées. Débrancher l'appareil et le poser dans un endroit sec et ouvert pendant plusieurs jours afin qu'il sèche. Pour faire sécher l'installation, il est également possible d'allumer la machine, de la régler en mode ventilation faible et de la maintenir ainsi, jusqu'à ce que le tuyau d'évacuation soit sec, afin de stocker l'intérieur de l'appareil dans un endroit sec et d'éviter la formation de moisissures.

### 6.2 TRANSPORT

1. Avant la mise en service, laisser l'appareil MIN. 12 HEURES en position verticale et à l'arrêt ! Cette mesure permet de protéger le compresseur, de prolonger la durée de vie et d'éviter ainsi une perte de capacité de refroidissement.
2. Le climatiseur doit toujours être posé sur le sol AVEC LE PLUS GRAND SOIN ! Autrement, des fissures peuvent apparaître dans la plaque de base et le bac de condensation, et entraîner l'écoulement de l'eau condensée sur le sol.

Nous n'assumons aucune garantie en cas de dommages causés par une utilisation non conforme !

### 6.3 DÉPANNAGE

Problème	Causes possibles	Solution
L'appareil ne fonctionne pas	Vérifier si le raccordement électrique est correct	Introduire le câble d'alimentation correctement dans la prise murale.
	L'indicateur de niveau d'eau s'allume-t-il ?	Vidanger le bac de rétention.
	Contrôler la température ambiante	La température de fonctionnement s'élève à 5-35 °C
L'appareil fonctionne à une puissance limitée	Vérifier l'absence d'encrassement du filtre à air	Nettoyer le filtre à air, le cas échéant
	Vérifier si le canal de ventilation n'est pas obstrué	Supprimer l'entrave
	Vérifier si la porte de la pièce ou la fenêtre n'est pas ouverte	Maintenir portes et fenêtres fermées
	Vérifier si le mode d'utilisation souhaité est sélectionné et si la température est correctement réglée.	Régler le mode et la température à la valeur de consigne adaptée, conformément au manuel.
	Le tuyau d'évacuation s'est débranché	S'assurer que le tuyau d'évacuation est fermement fixé.
Fuite d'eau	Le déplacement de l'installation peut entraîner un débordement.	Vidanger le réservoir d'eau avant le transport

		Vérifier si le tuyau d'évacuation n'est pas plié ou courbé.	Aligner le tuyau.
Nuisances sonores excessives		Vérifier si l'installation est montée correctement	Poser l'appareil sur une surface horizontale et fixe
		Vérifier l'absence de pièces desserrées ou vibrantes	Sécuriser et fixer les pièces
		Les bruits ressemblent à un écoulement d'eau	Les bruits proviennent de l'écoulement du réfrigérant. C'est normal.
Codes défaut	E0	Erreur de transmission entre le circuit imprimé principal et le circuit imprimé d'affichage.	Vérifier le raccordement ou le remplacer, le cas échéant (uniquement par un personnel spécialisé)
	E1	Défaillances du capteur de température ambiante	Nettoyer ou remplacer le capteur de température (uniquement par du personnel spécialisé)
	E2	Dysfonctionnements du capteur de température des bobines	Contrôler ou remplacer le raccordement. Nettoyer ou remplacer le capteur de température (uniquement par du personnel spécialisé)
	Ft	Avertissement en cas de niveau d'eau de condensat élevé	Vidanger le bac de rétention en ôtant le bouchon en caoutchouc.

## 7.0 CARACTÉRISTIQUES TECHNIQUES

Modèle	MZKA2000	MZKA2600
Puissance frigorifique	2,05 kW	2,64 kW
Puissance de déshumidification	19,2 l/24h	24 l/24h
Température ambiante admissible	16-35 °C	16-35 °C
Plage de réglage de la température	16-32 °C	16-32 °C
Débit volumique d'air max.	290 m <sup>3</sup> /h	320 m <sup>3</sup> /h
Alimentation secteur	220-240 V/50 Hz	220-240 V/50 Hz
Courant nominal	3,5 A	4,5 A
Puissance absorbée en mode refroidissement	780 W	1005 W
Niveau de pression acoustique	≤ 65 dB(A)	≤ 65 dB(A)
Réfrigérant	R290	R290
Capacité de remplissage du réfrigérant max.	130 g	170 g
Dimensions longueur x largeur x hauteur	31,5x31x70 cm	31,5x31x70 cm
Poids	20,0 kg	22,5 kg
Batteries de la télécommande	2xAAA non fournies avec le produit	2xAAA non fournies avec le produit
Taille de pièce min.	>7 m <sup>2</sup>	>9 m <sup>2</sup>

## **8.0 MAINTENANCE PAR UN PERSONNEL SPÉCIALISÉ**

### **8.1 CONTRÔLES DE L'ENVIRONNEMENT**

Avant de commencer toute opération sur des systèmes contenant des réfrigérants inflammables, des tests de sécurité doivent être réalisés afin de s'assurer que le risque d'incendie est réduit au minimum. En cas de réparations sur l'installation réfrigérante, les mesures de précautions suivantes doivent être respectées avant l'exécution de travaux sur l'installation.

### **8.2 PROCÉDURE DE TRAVAIL**

L'opération est réalisée de manière contrôlée afin de limiter le risque de présence de gaz inflammables ou d'autres vapeurs au minimum pendant l'exécution de l'opération.

### **8.3 ZONE DE TRAVAIL GÉNÉRALE**

L'ensemble du personnel de maintenance et les autres personnes opérant dans la zone locale doivent être formés à l'exécution des opérations présentées. Il est recommandé d'éviter de travailler dans des espaces étroits. La zone de travail doit être délimitée. Il convient de veiller à ce que les conditions de travail dans cette zone soient garanties pour contrôler les matériaux inflammables.

### **8.4 CONTRÔLE DE LA PRÉSENCE DE RÉFRIGÉRANT**

Avant et pendant le travail, la zone doit être contrôlée à l'aide d'un détecteur de réfrigérant approprié, afin de s'assurer que le technicien est conscient de la nature potentiellement inflammable de la zone. S'assurer que l'équipement de détection des fuites employé convient à l'utilisation de réfrigérants inflammables, c'est-à-dire qu'il ne produit pas d'étincelles, qu'il est correctement étanchéifié ou qu'il peut fonctionner en toute sécurité.

### **8.5 DISPONIBILITÉ D'UN EXTINCTEUR**

Dans le cas où des travaux à chaud doivent être effectués sur le système de réfrigération ou les pièces associées, des extincteurs appropriés doivent être à portée. Prévoir un extincteur à poudre sèche ou CO<sub>2</sub> à portée à côté de la zone de chargement.

### **8.6 ABSENCE DE SOURCE D'INFLAMMATION**

Toute personne effectuant des travaux associés à une installation réfrigérante exposant des conduites contenant ou ayant contenu un réfrigérant inflammable, ne doit pas utiliser de sources d'inflammation susceptibles de provoquer un risque d'incendie ou d'explosion. Toutes les sources d'inflammation éventuelles, y compris la fumée de cigarettes, doivent être maintenues à une distance suffisante du lieu d'installation, de réparation, de retrait et d'élimination, avec la possibilité de libérer un réfrigérant potentiellement inflammable dans l'espace environnant. Avant l'exécution des travaux, la zone autour de l'appareil doit être conçue pour s'assurer de l'absence de risque d'incendie ou d'inflammation. Les panneaux d'interdiction de fumer doivent être mis en place.

### **8.7 ZONE VENTILÉE**

S'assurer que la zone concernée se trouve à l'air libre ou est suffisamment ventilée avant d'accéder au système ou d'effectuer un travail à chaud. Pendant les travaux, il convient de garantir une ventilation suffisante. La ventilation doit répartir correctement le réfrigérant libéré et de préférence l'évacuer à l'extérieur.

### **8.8 CONTRÔLE DE L'APPAREIL**

Si des pièces électriques doivent être remplacées, celles-ci doivent être conformes à l'usage prévu

et aux spécifications correctes. Les directives de maintenance et d'entretien du fabricant doivent toujours être respectées. En cas de doute, s'adresser au service technique du fabricant.

Les contrôles suivants doivent être réalisés pour les installations avec des réfrigérants inflammables :

- La capacité correspond à la taille de la pièce dans laquelle sont installées les composants contenant le réfrigérant sont installés ;
- Les machines et ouvertures de ventilation fonctionnent parfaitement et ne sont pas obstruées ;
- Si un circuit de refroidissement indirect est utilisé, il convient de vérifier que le circuit secondaire contient un réfrigérant ;
- Les repères sur l'appareil doivent rester visibles et lisibles. Les repères et symboles illisibles doivent être réparés ;
- Les conduites et composants du réfrigérant doivent être montés de manière à limiter au maximum le risque d'exposition à des substances susceptibles de corroder les composants contenant du réfrigérant, à moins que ces composants soient fabriqués à partir de matériaux résistants à la corrosion ou suffisamment protégés contre la corrosion.

## 8.9 CONTRÔLE ÉLECTRONIQUE

Les opérations de réparation et de maintenance des pièces électriques requièrent des tests de sécurité initiaux et des procédures de contrôle des pièces. En cas de défaillance mettant en danger la sécurité, aucune alimentation électrique ne peut être raccordée au circuit tant que le problème n'a pas été suffisamment résolu. Si le défaut ne peut être réparé, et s'il est néanmoins nécessaire de poursuivre les opérations, une solution provisoire doit être trouvée. Le propriétaire de l'installation doit en être informé afin que toutes les personnes concernées soient prévenues.

Les tests de sécurité initiaux incluent :

- La décharge des condensateurs : cette opération doit être effectuée de manière sûre afin d'éviter le risque d'étincelles ;
- L'assurance qu'aucun composant électrique et aucune conduite n'est sous tension lors de la charge, de la restauration ou du rinçage du système ;
- La certitude qu'une prise de terre continue est disponible.

### AVERTISSEMENT !

L'appareil doit être installé dans des pièces correspondant à la taille de pièce indiquée. À cet égard, voir Caractéristiques techniques.

L'installation ne doit pas être montée à un endroit où des gaz inflammables peuvent s'échapper.

### REMARQUE !

Le fabricant peut fournir d'autres exemples appropriés ou des informations supplémentaires concernant l'odeur du réfrigérant.



## 9.0 ÉLIMINATION

À l'issue de longues années de loyaux services, lorsque votre produit sera hors d'usage, veuillez en éliminer les matières premières recyclables de manière à ce qu'elles soient recyclées conformément à la réglementation applicable. Si vous avez un doute sur la meilleure façon de procéder, renseignez-vous auprès des entreprises qui gèrent les déchets dans votre localité ou des déchetteries de la région.



Le produit et l'emballage sont soumis aux directives de recyclage. Pour plus d'informations, rendez-vous sur: [quefairedemesdechets.fr](http://quefairedemesdechets.fr)



**AVERTISSEMENT !** Le dégagement de réfrigérants dans l'atmosphère est formellement interdit !



### **MISE AU REBUT CONFORME DE CE PRODUIT**

N'éliminez jamais les appareils électroniques avec les ordures ménagères ! Apportez les appareils défectueux ou triés dans des centres de recyclage.

Dans l'Union européenne, ce symbole indique que ce produit ne doit pas être jeté avec les ordures ménagères. Les appareils usagés contiennent des matériaux recyclables précieux qui doivent être recyclés, et ne doivent pas nuire à l'environnement ou à la santé humaine par une élimination incontrôlée des déchets. Nous vous prions donc d'éliminer les appareils usagés par le biais de systèmes de collecte appropriés, ou de renvoyer l'appareil pour élimination à l'endroit où vous l'avez acheté. Ce dernier se chargera ensuite de recycler l'appareil.

### **Piles**

En tant qu'utilisateur final, vous êtes légalement tenu de rapporter les piles usagées. Après utilisation, vous pouvez rapporter les piles gratuitement chez nous ou dans les points de collecte prévus à cet effet (par ex. dans les points de collecte de votre commune ou dans les commerces). Vous pouvez également expédier les piles à notre adresse. Nous vous remboursons les frais d'affranchissement pour le renvoi par courrier de la pile usagée.

Les symboles représentés sur les piles ont les significations suivantes :

= la pile ne doit pas être jetée avec les ordures ménagères

Pb = le pourcentage de masse de plomb contenu dans la pile est supérieur à 0,004 %.

Cd = le pourcentage de masse de cadmium contenu dans la pile est supérieur à 0,002 %.

Hg = le pourcentage de masse de mercure contenu dans la pile est supérieur à 0,0005 %.

# ISTRUZIONI

## Gentile cliente,

grazie per aver scelto il nostro articolo, con l'acquisto di un nostro prodotto ha compiuto un'ottima scelta. Al fine di soddisfare gli elevati standard qualitativi richiesti, i nostri articoli sono sottoposti a controlli periodici e sono naturalmente sempre in linea con i rigorosi requisiti previsti dall'Unione Europea.



## **LEGGERE LE ISTRUZIONI PER L'USO. NOTE IMPORTANTI. CONSERVARE PER UN USO FUTURO.**

Prima del primo utilizzo, leggere attentamente tutte le istruzioni di seguito riportate. Conservare le presenti istruzioni per consultazioni future. In caso di cessione del prodotto a terzi, assicurarsi di consegnare anche le presenti istruzioni.

## **INDICE**

1.0 ISTRUZIONI DI SICUREZZA .....	60
1.1 MISURE DI SICUREZZA DURANTE LA MANUTENZIONE E LA RIPARAZIONE .....	61
1.2 RISCHI RESIDUI.....	61
2.0 MISURE OPERATIVE.....	62
2.1 UTILIZZO CONFORME ALLA DESTINAZIONE D'USO .....	62
3.0 ATTIVAZIONE.....	63
3.1 ILLUSTRAZIONE DEL PRODOTTO.....	63
3.2 PROPRIETÀ.....	64
3.3 ISTRUZIONI PER IL DISIMBALLAGGIO .....	64
3.4 SCELTA DELLA POSIZIONE .....	65
3.5 COLLEGARE IL TUBO DI SCARICO.....	65
4.0 UTILIZZO .....	67
4.1 PANNELLO DI CONTROLLO E VISUALIZZAZIONE.....	67
4.2 IMPOSTAZIONI.....	67
4.3 DRENAGGIO .....	70
5.0 ISTRUZIONI PER LA PULIZIA E LA CURA.....	71
6.0 DISATTIVAZIONE.....	71
6.1 CONSERVAZIONE .....	71
6.2 TRASPORTO.....	72
6.3 RISOLUZIONE DEI PROBLEMI .....	72
7.0 DATI TECNICI .....	73
8.0 MANUTENZIONE DA PARTE DI PERSONALE SPECIALIZZATO .....	73
9.0 SMALTIMENTO.....	75

## **SIMBOLI**



### **ATTENZIONE! POTENZIALE PERICOLO!**

Osservare le istruzioni di sicurezza e le istruzioni di montaggio per evitare il rischio di lesioni o danni al prodotto.



### **PERICOLO DI SOFFOCAMENTO!**

Tenere le parti più piccole e il materiale d'imballaggio lontano dalla portata dei bambini!



## MODIFICHE AL PRODOTTO

Non apportare in nessun caso modifiche al prodotto! Eventuali modifiche possono invalidare la garanzia e rendere il prodotto non sicuro o addirittura pericoloso.



## TENSIONE ELETTRICA PERICOLOSA!

Questo simbolo indica pericolo per la vita e la salute delle persone dovuto alla presenza di tensione elettrica.

Gli interventi sui componenti elettrici possono essere eseguiti solo da un'azienda specializzata autorizzata!



## AVVERTENZA

Questo apparecchio utilizza un refrigerante infiammabile (R290). Se questo refrigerante fuoriesce e viene a contatto con il fuoco o con elementi riscaldanti, si formano pericolose emissioni e vi è il rischio di incendio.



## AVVERTENZA

Chiunque lavori su un sistema di refrigerazione deve essere in possesso di un certificato valido, rilasciato da un'organizzazione di controllo accreditata dal settore, che ne autorizzi la competenza a maneggiare i refrigeranti in modo sicuro, in conformità a una specifica di controllo riconosciuta dal settore.



## AVVERTENZA

Gli interventi di manutenzione devono essere eseguiti esclusivamente in conformità alle raccomandazioni del produttore dell'apparecchio. Gli interventi di manutenzione e riparazione, che richiedono l'assistenza di altro personale specializzato, devono essere eseguiti sotto la supervisione del responsabile dell'uso dei refrigeranti infiammabili.

### Istruzioni di sicurezza riportate sull'apparecchio

Non rimuovere la segnaletica di sicurezza riportata sull'apparecchio. Assicurarsi che segnaletica di sicurezza, adesivi ed etichette restino sempre leggibili.

**Avvertenza:** l'apparecchio deve essere installato, utilizzato e conservato in un ambiente con una superficie adeguata. Vedere a tal proposito i dati tecnici.

#### Modello MZKA2000

##### **WARNING • WARNUNG • ATTENTION**

**DE** Das Gerät muss in einem Raum mit einer Grundfläche größer als 7 m<sup>2</sup> aufgestellt, betrieben und gelagert werden.

**EN** Appliance shall be installed, operated and stored in a room with floor area larger than 7 m<sup>2</sup>.

**FR** L'appareil doit être installé, utilisé et entreposé dans une pièce avec une surface supérieure à 7 m<sup>2</sup>.



#### Modello MZKA2600

##### **WARNING • WARNUNG • ATTENTION**

**DE** Das Gerät muss in einem Raum mit einer Grundfläche größer als 9 m<sup>2</sup> aufgestellt, betrieben und gelagert werden.

**EN** Appliance shall be installed, operated and stored in a room with floor area larger than 9 m<sup>2</sup>.

**FR** L'appareil doit être installé, utilisé et entreposé dans une pièce avec une surface supérieure à 9 m<sup>2</sup>.



Riproduzione testuale:

### Avvertenza

L'apparecchio deve essere installato, utilizzato e conservato in un ambiente con una superficie superiore a 7 m<sup>2</sup>/9 m<sup>2</sup>.

## !!! Achtung !!!

1. Vor Inbetriebnahme **MIND. 12 STUNDEN** aufrecht und **still** stehen lassen! Das schützt den Kompressor, verlängert die Lebensdauer erheblich und verhindert so einen Verlust der Kühlleistung.
2. Das Klimagerät muss immer **BESONDERS VORSICHTIG** auf den Boden gestellt werden! Ansonsten können Mikrorisse in der Bodenplatte und der Kondensatwanne entstehen, was dazu führt, dass Kondenswasser auf den Boden tropft.

Für Schäden, die durch unsachgemäßen Gebrauch entstehen, übernehmen wir **KEINE GEWÄHRLEISTUNG!**

## Riproduzione testuale:

### !!! Attenzione !!!

1. Prima dell'attivazione, lasciare in posizione verticale e ferma per **ALMENO 12 ORE!** In questo modo si protegge il compressore, si prolunga notevolmente la sua vita utile e si evita la perdita di capacità di raffreddamento.
2. Il condizionatore deve essere sempre posizionato sul pavimento con **ESTREMA ATTENZIONE!** In caso contrario, potrebbero verificarsi microfessure nella piastra di base e nella vaschetta di raccolta della condensa, con conseguente gocciolamento di condensa sul pavimento.

Non accettiamo **ALCUNA GARANZIA** per danni causati da un uso improprio!

## 1.0 ISTRUZIONI DI SICUREZZA

### Qualificazione del personale per l'utilizzo

- Questo apparecchio può essere utilizzato dai bambini a partire da 8 anni d'età e da persone con ridotte capacità fisiche, sensoriali e mentali o prive di esperienza e competenza, a condizione che siano sotto sorveglianza o che siano stati istruiti sull'utilizzo sicuro dell'apparecchio e abbiano compreso i pericoli che ne derivano. Non permettere ai bambini di giocare con l'apparecchio. La pulizia dell'apparecchio non deve essere eseguita da bambini senza la supervisione di un adulto. La manutenzione deve essere eseguita solo da personale specializzato qualificato.
- Le persone, che utilizzano questo apparecchio, devono essere consapevoli dei pericoli che sorgono quando si lavora con dispositivi elettrici, specialmente in un ambiente umido.
- Le persone, che utilizzano questo apparecchio, hanno letto e compreso le istruzioni per l'uso.

### Qualificazione del personale per la manutenzione e la riparazione

- Qualsiasi persona, che lavori sul circuito del refrigerante, deve essere in possesso di un certificato di idoneità rilasciato da un organismo accreditato del settore che dimostri la sua competenza nella manipolazione sicura dei refrigeranti utilizzando una procedura nota nel settore.
- Se gli interventi di manutenzione e riparazione richiedono l'assistenza di altre persone, la persona addestrata alla manipolazione di refrigeranti infiammabili deve supervisionare gli interventi in ogni momento.

### Istruzioni di sicurezza dell'apparecchio

- Il circuito del refrigerante è sigillato. La manutenzione può essere eseguita solo da un tecnico qualificato!
- Il refrigerante non deve essere disperso nell'aria.
- L'R-290 (propano) è infiammabile e più pesante dell'aria.
- Si raccoglie prima nelle zone basse, ma può essere fatto circolare dai ventilatori.
- Se il propano è presente, o si sospetta che sia presente, nessun personale non addestrato dovrebbe tentare di determinarne la fonte.
- Il gas propano utilizzato nell'unità è inodore.
- La mancanza di odore non indica una mancanza di fuoriuscita di gas.

- Se viene rilevata una perdita, evacuare immediatamente tutti dall'area, ventilarla e contattare i vigili del fuoco locali per informarli che si è verificata una perdita di propano.
- Non permettere a nessuno di entrare nell'ambiente fino a quando un tecnico dell'assistenza qualificato non è arrivato e ha indicato che è sicuro tornarci.
- Non è consentito utilizzare fiamme libere, sigarette o altre possibili fonti di accensione all'interno o in prossimità degli apparecchi.
- I componenti utilizzati sono destinati al gas propano. Devono essere sostituiti solo con pezzi di ricambio dello stesso tipo.

**LA MANCATA OSSERVANZA DI QUESTA AVVERTENZA PUÒ PROVOCARE ESPLOSIONI, MORTE, LESIONI E DANNI MATERIALI.**

### **1.1 MISURE DI SICUREZZA DURANTE LA MANUTENZIONE E LA RIPARAZIONE**

Questo apparecchio non contiene all'interno componenti che possano essere riparati o sottoposti a manutenzione da personale non specializzato. L'intero circuito del refrigerante è un sistema sigillato ermeticamente e può essere sottoposto a manutenzione e riparazione solo da aziende specializzate in refrigerazione e condizionamento dell'aria.

### **1.2 RISCHI RESIDUI**



#### **Pericolo refrigerante naturale propano (R290)!**

H220 – Gas altamente infiammabile.

H280 – Contiene gas sotto pressione; può esplodere se riscaldato.

P210 – Tenere lontano da fonti di calore, superfici calde, scintille, fiamme libere o altre fonti di accensione. Non fumare.

P377 – In caso d'incendio dovuto a perdita di gas: non estinguere a meno che non sia possibile bloccare la perdita senza pericolo.

P410+P403 – Proteggere dai raggi solari. Conservare in luogo ben ventilato.



#### **Tensione elettrica pericolosa**

Prima di qualsiasi intervento, scollegare la spina dalla presa di alimentazione!

Scollegare il cavo di alimentazione dalla presa di alimentazione afferrando la spina di alimentazione.



#### **Tensione elettrica pericolosa**

Gli interventi sui componenti elettrici possono essere eseguiti solo da un'azienda specializzata autorizzata!



#### **Avvertenza**

Questo apparecchio può risultare pericoloso se utilizzato in modo improprio o non conforme alle finalità previste da personale non addestrato! Assicurarsi che il personale sia qualificato!



#### **Avvertenza**

L'apparecchio non è un giocattolo. Tenere fuori dalla portata dei bambini.



#### **Pericolo di soffocamento!**

Non lasciare il materiale di imballaggio incustodito. Potrebbe diventare un giocattolo pericoloso per i bambini.

## 2.0 MISURE OPERATIVE

### AVVERTENZA - per ridurre il rischio di incendio, scosse elettriche o lesioni a persone o cose:

- Se il cavo di alimentazione è danneggiato, deve essere sostituito dal produttore, dal servizio clienti o da persone analogamente qualificate per evitare un pericolo.
- Collegare sempre l'apparecchio a una fonte di alimentazione con tensione, frequenza e potenza identiche a quelle indicate sulla targhetta del prodotto.
- Utilizzare sempre una presa di corrente con messa a terra.
- Togliere la spina quando si pulisce l'apparecchio o quando non è in uso.
- Non utilizzare l'apparecchio con le mani bagnate. Fare attenzione che non penetri acqua all'interno dell'apparecchio.
- Non immergere l'apparecchio o esporlo a pioggia, umidità o altri liquidi.
- Non lasciarlo incustodito durante l'esecuzione. Non inclinare o capovolgere l'apparecchio.
- Non rimuovere la spina mentre è in funzione.
- Non staccare la spina dalla presa di corrente tirando il cavo di alimentazione.
- Non utilizzare una prolunga o un adattatore.
- Non posizionare oggetti sull'apparecchio.
- Non arrampicarsi o sedersi sull'apparecchio.
- Non inserire le dita o altri oggetti nell'uscita dell'aria.
- Non toccare l'ingresso dell'aria o le alette di alluminio dell'apparecchio.
- Non utilizzare l'apparecchio se è caduto, è stato danneggiato o presenta segni di malfunzionamento.
- Non pulire l'apparecchio con prodotti chimici.
- Assicurarsi che sia lontano da fuoco, oggetti infiammabili o esplosivi.
- L'apparecchio deve essere installato in conformità alle norme nazionali in materia di installazione elettrica.
- Non utilizzare mezzi diversi da quelli raccomandati dal produttore per accelerare il processo di sbrinamento o per la pulizia.
- L'apparecchio deve essere conservato in un ambiente in cui non siano presenti apparecchiature in funzione continua con temperature elevate >450 °C (ad es. fiamme libere, apparecchi a gas o radiatori elettrici in funzione).
- L'apparecchio deve essere conservato in modo da evitare danni meccanici.
- Non deve essere smontato o bruciato nemmeno dopo l'uso.
- Si noti che i refrigeranti potrebbero non avere un odore.
- Le tubazioni devono essere protette da danni meccanici e non devono essere installate in un ambiente privo di ventilazione se quest'ultimo è più piccolo di quanto specificato nei dati tecnici.
- Le aperture di ventilazione necessarie devono essere mantenute libere da ostruzioni.
- L'apparecchio deve essere conservato in un ambiente ben ventilato, la cui superficie corrisponda a quella specificata per il funzionamento.

In caso di domande o supporto, contattare i rivenditori specializzati responsabili.



## 2.1 UTILIZZO CONFORME ALLA DESTINAZIONE D'USO

I nostri potenti condizionatori portatili sono eccellenti sistemi di raffreddamento per singoli ambienti e garantiscono una sensazione di comfort nei locali. Dispongono anche di una funzione di ventilazione e deumidificazione per far circolare l'aria e rimuovere l'umidità. Si tratta di sistemi autonomi che non richiedono un'installazione permanente. In questo modo è possibile spostarli

in qualsiasi momento laddove sono più necessari. Questi sistemi sono spesso utilizzati in cucine, saloni, sale computer, garage e in molte altre aree in cui l'installazione di un'unità esterna con condizionatore è limitata.

Come refrigerante viene utilizzato l'ecologico R290. L'R290 non ha effetti nocivi sullo strato di ozono (ODP), ha un effetto serra irrilevante (GWP) ed è disponibile in tutto il mondo. Grazie alle sue efficienti proprietà energetiche, l'R290 è un refrigerante eccellente per questo uso. L'elevata infiammabilità del refrigerante richiede particolari misure di sicurezza.

**L'apparecchio è destinato esclusivamente al raffreddamento, alla ventilazione e alla deumidificazione dell'aria negli ambienti interni, in conformità alle specifiche tecniche.**

Utilizzare il prodotto solo per lo scopo previsto. Il produttore declina qualsiasi responsabilità per danni derivanti da un uso improprio del prodotto. Qualsiasi modifica al prodotto può influire negativamente sulla sicurezza, causare pericolo e invalidare la garanzia.

**Solo per uso domestico. Non adatto ad un utilizzo commerciale.**

### 3.0 ATTIVAZIONE

#### 3.1 ILLUSTRAZIONE DEL PRODOTTO

Nota: rappresentazione schematica dell'apparecchio.

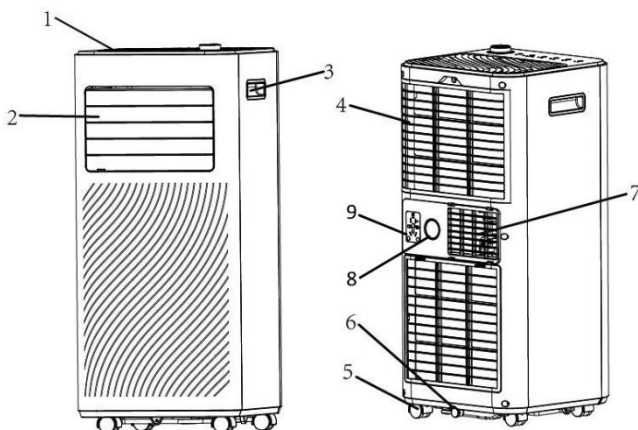

1	Pannello di controllo
2	Uscita dell'aria con griglia regolabile
3	Impugnatura
4	Ingresso dell'aria con filtro

5	Ruota girevole
6	Scarico della condensa
7	Aria di scarico
8	Foro di scarico superiore
9	Supporto spina di alimentazione

### 3.2 PROPRIETÀ

1. Potente e compatto con funzioni di raffreddamento, deumidificazione e ventilazione.
2. Impostazione e visualizzazione della temperatura
3. Display digitale a LED
4. Controllo elettronico con timer incorporato e modalità di risparmio energetico
5. Evaporazione automatica della condensa per una maggiore efficienza
6. Spegnimento automatico quando il serbatoio della condensa è pieno
7. Riavvio automatico in caso di interruzione di corrente
8. Funzione di sbrinamento automatico in caso di basse temperature.
9. Telecomando
10. Ventilatore a 2 velocità
11. Ruote girevoli per facilitare la mobilità
12. Controllo tramite app „Smart Life“ (solo MZKA2600)

### 3.3 ISTRUZIONI PER IL DISIMBALLAGGIO

Aprire il cartone ed estrarre il prodotto e gli accessori. Dopo aver disimballato il prodotto, verificare che sia integro e non presenti eventuali graffi. Reclami tardivi non potranno essere accettati.

1	Tubo dell'aria di scarico	
2	Connettore del tubo	
3	Adattatore per il kit finestra	
4	Telecomando	
5	Kit di montaggio finestra (adatto solo per finestre scorrevoli)	
6	Tubo di scarico della condensa	
7	Tessuto sigillante per finestra (solo MZKA2600)	
8	Velcro (nastro di fissaggio) (solo MZKA2600)	

9	Vite con testa a martello	
10	Dado a farfalla	
11	Rondella	
12	IPU istruzioni di montaggio	

### 3.4 SCELTA DELLA POSIZIONE

Se l'unità è stata inclinata di oltre 45°, lasciarla in posizione verticale per almeno 12 ore prima dell'attivazione.

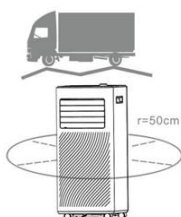

- Posizionare l'apparecchio su una superficie solida e orizzontale, con uno spazio libero di almeno 50 cm intorno all'unità per consentire una buona circolazione dell'aria.
- Non collocare l'apparecchio nelle immediate vicinanze di pareti, tende o altri oggetti che potrebbero bloccare l'ingresso e l'uscita dell'aria. Assicurarsi che l'ingresso e l'uscita dell'aria siano liberi da ostacoli.
- Non installare mai l'apparecchio in luoghi in cui potrebbe essere messo in pericolo da quanto segue:
  - fonti di calore come radiatori, accumulatori di calore, stufe o altri prodotti che generano calore;
  - luce solare diretta;
  - vibrazioni o urti meccanici;
  - polvere eccessiva;
  - ventilazione inadeguata, ad es. in un armadio o in una libreria;
  - superficie non uniforme.



#### Avvertenza

L'unità deve essere installata in ambienti che corrispondono alle dimensioni specificate, vedere a tal fine i dati tecnici.

L'unità non deve essere installata in un luogo in cui potrebbero fuoriuscire gas infiammabili.

### 3.5 COLLEGARE IL TUBO DI SCARICO

Il condizionatore deve avere una dissipazione verso l'esterno in modo che l'aria di scarico, proveniente dall'apparecchio contenente calore residuo e umidità, possa uscire dall'ambiente. Non sostituire o allungare il tubo dell'aria di scarico per non danneggiare l'apparecchio.

**Fase 1:** collegare il connettore del tubo a un'estremità del tubo di scarico.

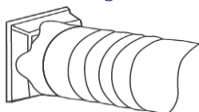

**Fase 2:** collegare l'adattatore per il kit finestra all'altra estremità del tubo dell'aria di scarico.

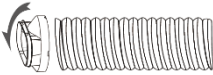

**Fase 3:** adattare il kit finestra regolabile in base alla lunghezza di quest'ultima. A tal fine, inserire la vite con testa a martello nella scanalatura del kit finestra, fissare il secondo elemento del kit finestra con il dado e la rondella attraverso il foro.

Collegare il tubo dell'aria di scarico al kit finestra.

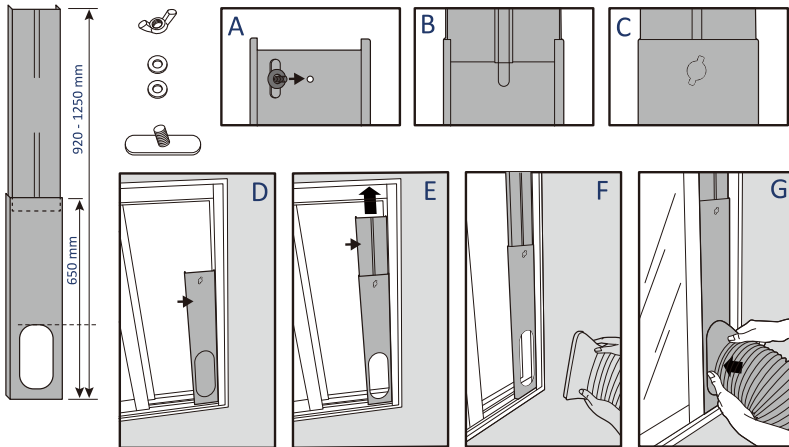

**Fase 4:** chiudere la finestra per fissare il kit in posizione. Il kit finestra deve essere tenuto saldamente in posizione. Se necessario, fissarlo ulteriormente. Si consiglia di sigillare lo spazio tra l'adattatore e i lati della finestra per ottenere la massima efficienza.

**Fase 5:** collegare il connettore del tubo a un'estremità del tubo di scarico dell'apparecchio.

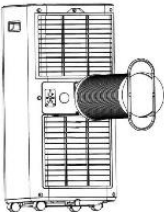

**Fase 6:** regolare la lunghezza del tubo di scarico flessibile ed evitare le curve.



**Fase 7:** allineare le griglie di ventilazione con l'uscita dell'aria, quindi accendere l'apparecchio.

## 4.0 UTILIZZO

NOTA: prima dell'uso, rimuovere la pellicola protettiva del display.

### 4.1 PANNELLO DI CONTROLLO E VISUALIZZAZIONE

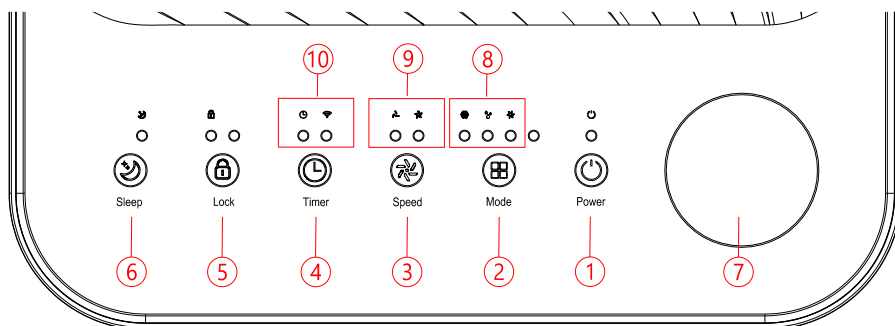

1	POWER	Premere questo pulsante per accendere o spegnere l'apparecchio.
2	MODE	Premere il pulsante modalità per passare la modalità di funzionamento a ventilatore, raffreddamento e deumidificazione.
3	SPEED	Premere il pulsante per cambiare la velocità del ventilatore tra ALTA e BASSA.
4	TIMER	Per impostare un orario per l'avvio o l'arresto automatico dell'apparecchio. Premere questo pulsante per 5 secondi per avviare la configurazione della rete WiFi. (solo MZKA2600)
5	LOCK	Premere questo tasto per attivare o disattivare la funzione di blocco bambini.
6	SLEEP	Premere questo pulsante per attivare o disattivare la modalità SLEEP.
7	MANOPOLA ROTANTE	Ruotare la manopola a sinistra e a destra per impostare la temperatura (16°C~32°C) o il timer.
8	MODALITÀ di visualizzazione	Raffigurazione della modalità operativa: raffreddamento, deumidificazione, ventilazione.
9	FAN SPEED (velocità del ventilatore)	Indica la velocità alta e bassa della ventola
10	MODALITÀ di visualizzazione	Raffigurazione della modalità operativa: TIMER, WIFI (solo MZKA2600)

## 4.2 IMPOSTAZIONI

### 4.2.1 ACCENSIONE E SPEGNIMENTO

- Per accendere l'apparecchio, premere il pulsante POWER.
- Nell'impostazione predefinita, l'apparecchio funziona in modalità VENTILAZIONE.
- Selezionare la modalità operativa desiderata con il pulsante MODE.
- Per spegnere l'apparecchio, premere il pulsante POWER.

**Nota:** la ventola continua a girare per alcuni secondi dopo che l'apparecchio è stato spento. (a seconda delle condizioni operative e ambientali).

#### 4.2.2 MODALITÀ DI FUNZIONAMENTO

L'apparecchio ha 3 modalità operative: raffreddamento, deumidificazione, ventilazione.

##### A. RINFRESCARE L'AMBIENTE

- Per abbassare la temperatura nella stanza, selezionare la modalità freddo.
- Premere più volte il pulsante MODE finché il LED della modalità COOL non si accende.
- Per impostare la temperatura, visualizzata sullo schermo, premere il pulsante Su/Giù. La temperatura può essere impostata tra 16 °C e 32 °C.
- Premere ripetutamente il pulsante SPEED finché non si accende l'indicatore della velocità desiderata.
- Per controllare la direzione del flusso d'aria orizzontale, la griglia di ventilazione interna viene regolata manualmente.

N.B.: l'unità si spegne quando la temperatura ambiente è inferiore alla temperatura selezionata.

##### B. VENTILARE L'AMBIENTE

- Premere più volte il pulsante MODE finché non si accende il LED della modalità FAN.
- In modalità ventilazione, l'aria viene fatta circolare ma non viene raffreddata.
- Premere ripetutamente il pulsante SPEED per selezionare la velocità del ventilatore desiderata.

##### C. DEUMIDIFICARE L'AMBIENTE

- Premere il pulsante MODE sul pannello di controllo o sul telecomando. In questo modo si accende il LED della modalità DRY. Non è possibile regolare la velocità del ventilatore. L'utente dovrebbe collegare il tubo all'uscita di scarico nella parte inferiore dell'apparecchio.

N.B.: in questa modalità, la velocità del ventilatore viene commutata su una velocità bassa e non può essere regolata.

##### D. MODALITÀ DI SOSPENSIONE (solo con il telecomando)

La modalità di risparmio energetico e di sospensione può essere attivata in modalità di raffreddamento.

- **In modalità raffreddamento:**

Dopo 1 ora, la temperatura preimpostata viene aumentata di 1 °C e un'ora dopo ancora di 1 °C.

#### 4.2.3 IMPOSTAZIONE TIMER (1 ora-24 ore)

Il timer può essere azionato in due modi diversi:

Spegnimento (quando l'apparecchio è acceso)	→	Premere il pulsante <b>Timer</b> per attivare la funzione timer	→	Premere ripetutamente Su/Giù per impostare il ritardo fino all'orario di spegnimento
Accensione (quando l'apparecchio è spento)	→	Premere il pulsante <b>Timer</b> per attivare la funzione timer	→	Premere ripetutamente Su/Giù per impostare il ritardo fino all'orario di accensione
Annullamento del timer	→	Premere ripetutamente <b>Su/Giù</b> , fino a quando il LED mostra "00". N.B.: anche premendo il pulsante <b>POWER</b> si esce dall'impostazione del timer.		

#### 4.2.4 SBRINAMENTO AUTOMATICO

A basse temperature, durante il funzionamento, può formarsi del ghiaccio sull'evaporatore. L'apparecchio avvia automaticamente lo sbrinamento e il LED **POWER** lampeggia. A seconda delle condizioni ambientali, questo processo può richiedere fino a 30 minuti.

#### 4.2.5 CONTROLLO TRAMITE APP TUYA (solo MZKA2600)

L'apparecchio può essere controllato tramite l'app Tuya Smart life, Alexa o Google Home.

L'utilizzo si basa su un contratto di licenza separato con lo sviluppatore. Ciò richiede un apparecchio in grado di eseguire l'app e che supporti Bluetooth 4.0 e una connessione Internet tramite WLAN a 2,4 GHz o 5 GHz oppure dati mobili. Per sapere se l'app è compatibile, cerca "TUYA" nell'App Store iOS o in Google Play Store. Potrebbero essere applicate tariffe standard per dati e messaggistica.

Il marchio Bluetooth® e i loghi sono marchi registrati di proprietà di Bluetooth SIG, Inc. e qualsiasi utilizzo di tali marchi da parte di DEUBA è concesso in licenza.

##### Preparazione:

- Scaricare l'app Tuya Smart life dallo store o scansionare il codice QR corrispondente per accedere direttamente al download.



- Preparare la password del WLAN.
- Lo smartphone/il tablet e il condizionatore devono trovarsi nel raggio d'azione della rete WLAN utilizzata.
- Avviare l'app ed effettuare la registrazione.



In caso di problemi con l'installazione, scansionare il seguente codice QR per accedere alla guida dettagliata all'installazione.

##### Accoppiamento:

- Inserire la spina del condizionatore nella presa di alimentazione.
- Premere il pulsante Timer per > 5 secondi per ripristinare la funzione Wi-Fi del condizionatore e collegare l'apparecchio alla rete locale.
- Avviare l'app.
- Selezionare "Aggiungi apparecchio".
- Selezionare "Manuale" - "Grande elettrodomestico" - "Condizionatore" e confermare.
- Il display lampeggia rapidamente o lentamente durante il processo di accoppiamento, a seconda della versione dell'app.
- Inserire la password della WLAN.
- Seguire la richiesta di cambiare la rete in "Smart Life", l'app aggiungerà automaticamente l'apparecchio e collegherà il condizionatore alla rete domestica.

**Disaccoppiamento:** (se si vuole far funzionare il condizionatore in un'altra WLAN).

- Eliminare il condizionatore dall'elenco dell'app.
- Premere il pulsante Timer per >5 secondi per effettuare un ripristino del condizionatore.
- Scollegare la spina.

#### Se l'accoppiamento non funziona:

- Assicurarsi che la WLAN funzioni nella gamma dei 2,5 GHz.
- Scollegare il condizionatore dalla spina.
- Attendere 30 secondi.
- Ricollegare la spina.
- Premere il pulsante Timer per >5 secondi per effettuare un ripristino del condizionatore.
- Ricollegare il condizionatore come descritto nella fase di accoppiamento.

### 4.2.6 PROTEZIONE DA SOVRACCARICO

In caso di interruzione dell'alimentazione, è previsto un ritardo di 3 minuti prima del riavvio del compressore come protezione.

### 4.3 DRENAGGIO

#### SISTEMA DI EVAPORAZIONE AUTOMATICO

Il sistema di evaporazione automatico utilizza l'acqua di condensa raccolta per raffreddare le serpentine del condensatore e ottenere prestazioni più efficienti. Non è necessario scaricare l'unità in modalità di raffreddamento. L'acqua di condensa evapora nel condensatore e viene scaricata attraverso il tubo flessibile dell'aria di scarico.

In caso di umidità molto elevata o in modalità di asciugatura, il tubo dell'acqua di condensa deve essere collegato e condotto in un contenitore adatto.

L'unità è dotata di un monitor dell'acqua di condensa. Quando la vaschetta di raccolta interna è piena, l'unità si spegne. In questo caso, l'acqua di condensa deve essere scaricata.

- Spegnerne l'apparecchio.
- Rimuovere il tappo di chiusura dello scarico della condensa o dello scarico superiore e conservarlo.
- Collegare correttamente il tubo di scarico e assicurarsi che non sia attorcigliato e sia privo di ostruzioni.
- Posizionare l'uscita del tubo su uno scarico o un secchio e assicurarsi che l'acqua possa uscire dall'apparecchio senza ostacoli.
- Non immergere l'estremità del tubo nell'acqua.



Per evitare di versare l'acqua:

- Poiché la pressione negativa della vaschetta di scarico della condensa è elevata, posare il tubo di scarico verso il pavimento. La pendenza deve essere superiore a 20 gradi.
- Raddrizzare il tubo per evitare un sifone.



## 5.0 ISTRUZIONI PER LA PULIZIA E LA CURA

### Pulizia del filtro dell'aria (ogni due settimane)

La polvere si accumula sul filtro e limita la circolazione dell'aria. Una circolazione limitata dell'aria riduce l'efficienza del sistema e, in caso di intasamento, può causare danni all'unità.

Il filtro dell'aria deve essere pulito regolarmente. Il filtro può essere rimosso per facilitarne la pulizia. Non utilizzare l'apparecchio senza il filtro dell'aria, altrimenti l'evaporatore potrebbe sporcarsi.

- Spegner l'apparecchio.
- Scollegare la spina.
- Rimuovere il filtro dall'apparecchio.
- Utilizzare un aspirapolvere per aspirare la polvere dal filtro.
- Girare il filtro e sciacquarlo sotto l'acqua corrente. Far scorrere l'acqua attraverso il filtro nella direzione opposta al flusso d'aria. Mettere da parte il filtro e lasciarlo asciugare completamente all'aria prima di reinstallarlo.

	<p><b>Fig. 1:</b> Spegner l'apparecchio e rimuovere i due filtri dell'aria.</p>		<p><b>Fig. 2:</b> Sciacquare il filtro dell'aria sotto l'acqua corrente.</p>
<p><b>Avvertenza!</b> Non toccare la superficie dell'evaporatore a mani nude per non danneggiare le lamelle e causare lesioni.</p>			

## 6.0 DISATTIVAZIONE

### 6.1 CONSERVAZIONE

Conservazione a lungo termine: se l'apparecchio non viene utilizzato per un lungo periodo di tempo, è consigliabile pulirlo e asciugarlo completamente. Conservare l'apparecchio secondo le seguenti fasi:

- Rimuovere la spina dalla presa. Rimuovere il tubo di scarico e la parte di ricambio della finestra riposta con l'apparecchio.
- Scaricare l'acqua residua dall'apparecchio.
- Pulire il filtro e lasciarlo asciugare completamente.
- Reinserrire il filtro.
- L'apparecchio deve essere conservato in posizione verticale.
- Conservare la macchina in un ambiente ventilato, asciutto e non corrosivo e in un luogo sicuro al chiuso.

#### ATTENZIONE:

L'evaporatore all'interno dell'unità deve essere asciugato prima dell'imballaggio per evitare di danneggiare i componenti e le forme. Scollegare l'apparecchio dalla rete e riporlo in un luogo asciutto e aperto per alcuni giorni affinché si asciughi. Un altro modo per asciugare l'unità è quello di accendere la macchina, impostarla sulla modalità di ventilazione a bassa potenza e mantenere questa condizione fino a quando il tubo di scarico si asciuga per mantenere l'interno dell'alloggiamento in una condizione asciutta e prevenire la formazione di muffa.

## 6.2 TRASPORTO

1. Prima dell'attivazione, lasciare in posizione verticale e ferma per **ALMENO 12 ORE!** In questo modo si protegge il compressore, si prolunga notevolmente la sua vita utile e si evita la perdita di capacità di raffreddamento.
2. Il condizionatore deve essere sempre posizionato sul pavimento con **ESTREMA ATTENZIONE!** In caso contrario, potrebbero verificarsi microfessure nella piastra di base e nella vaschetta di raccolta della condensa, con conseguente gocciolamento di quest'ultima sul pavimento.

Non accettiamo **ALCUNA GARANZIA** per danni causati da un uso improprio!

## 6.3 RISOLUZIONE DEI PROBLEMI

Problema	Possibile causa	Soluzione
L'apparecchio non funziona.	Controllare che l'alimentazione sia collegata correttamente.	Inserire correttamente il cavo di alimentazione nella presa di corrente.
	L'indicatore del livello dell'acqua è acceso?	Svuotare la vaschetta di raccolta.
	Controllare la temperatura.	La temperatura di funzionamento è di 5-35 °C.
L'apparecchio funziona con una potenza limitata	Verificare che il filtro dell'aria non sia sporco.	Se necessario, pulirlo.
	Controllare se il condotto di ventilazione è ostruito.	Rimuovere l'ostruzione
	Controllare se la porta o la finestra della stanza è aperta.	Tenere porte e finestre chiuse.
	Controllare che sia selezionata la modalità desiderata e che la temperatura sia impostata correttamente.	Impostare la modalità e la temperatura al punto di regolazione corretto secondo il manuale.
	Il tubo di scarico è stato scollegato.	Assicurarsi che il tubo di scarico sia fissato saldamente.
Perdita d'acqua	Muovendo l'unità può verificarsi una fuoriuscita di acqua.	Svuotare il serbatoio dell'acqua prima del trasporto.
	Verificare se il tubo di scarico è attorcigliato o piegato.	Raddrizzarlo
Rumorosità eccessiva	Controllare se l'unità è impostata correttamente.	Posizionare l'apparecchio su una superficie orizzontale e solida.
	Controllare che non siano presenti parti allentate e vibranti.	Montare e fissare le parti.
	Il rumore sembra quello dell'acqua che scorre.	I rumori sono causati dal flusso di refrigerante. È normale.
Codici di errore	E0	Errore di trasmissione tra il CS principale e il CS del display Controllare o sostituire il collegamento (solo da parte di personale qualificato).

	E1	Difetti del sensore di temperatura	Pulire o sostituire il sensore di temperatura (solo da parte di personale qualificato).
	E2	Malfunzionamenti del sensore di temperatura della bobina	Verificare il collegamento o sostituirlo. Pulire o sostituire il sensore di temperatura (solo da parte di personale qualificato).
	Ft	Avvertenza in caso di livello elevato dell'acqua di condensa	Svuotare la vaschetta di raccolta togliendo il tappo di gomma.

## 7.0 DATI TECNICI

Modello	MZKA2000	MZKA2600
Capacità di raffreddamento	2,05 kW	2,64 kW
Capacità di deumidificazione	19,2 l/24h	24 l/24h
Temperatura ambiente consentita	16-35 °C	16-35 °C
Intervallo di impostazione della temperatura	16-32 °C	16-32 °C
Flusso d'aria massimo	290 m <sup>3</sup> /h	320 m <sup>3</sup> /h
Alimentazione	220-240 V/50 Hz	220-240 V/50 Hz
Corrente nominale	3,5 A	4,5 A
Potenza assorbita raffreddamento	780 W	1005 W
Livello massimo di pressione sonora	≤ 65 dB(A)	≤ 65 dB(A)
Refrigerante	R290	R290
Carica massima di refrigerante	130 g	170 g
Dimensioni L x L x H	31,5 x 31 x 70 cm	31,5 x 31 x 70 cm
Peso	20,0 kg	22,5 kg
Batterie telecomando	2xAAA non incluse nella fornitura	2xAAA non incluse nella fornitura
Dimensione minima dell'ambiente	>7 m <sup>2</sup>	>9 m <sup>2</sup>

## 8.0 MANUTENZIONE DA PARTE DI PERSONALE SPECIALIZZATO

### 8.1 VERIFICHE SULL'AMBIENTE

Prima di iniziare qualsiasi intervento su sistemi contenenti refrigeranti infiammabili, è necessario eseguire controlli di sicurezza per garantire che il rischio di incendio sia ridotto al minimo. In caso di riparazioni dell'impianto di refrigerazione, osservare le seguenti precauzioni prima di eseguire qualsiasi intervento sull'impianto.

### 8.2 FLUSSO DI LAVORO

Il lavoro viene svolto in modo controllato per ridurre al minimo il rischio di presenza di gas o altri vapori infiammabili durante l'esecuzione del lavoro.

### 8.3 AREA DI LAVORO GENERALE

Tutto il personale addetto alla manutenzione e le altre persone che lavorano nell'area locale devono essere istruiti sulla procedura delle attività svolte. È necessario evitare di lavorare in

ambienti ristretti. L'area di lavoro deve essere delimitata. È necessario assicurarsi che le condizioni di lavoro all'interno di quest'area siano state rese sicure controllando i materiali combustibili.

#### **8.4 VERIFICA DELLA PRESENZA DI REFRIGERANTE**

Prima e durante il lavoro, l'area deve essere controllata con un rilevatore di refrigerante appropriato per garantire che il tecnico sia a conoscenza della natura potenzialmente infiammabile dell'area. Assicurarsi che l'apparecchiatura di rilevamento delle perdite utilizzata sia adatta all'uso con refrigeranti infiammabili, ad es. che non faccia scintille e sia adeguatamente sigillata o sicura da usare.

#### **8.5 DISPONIBILITÀ DI UN ESTINTORE**

Devono essere disponibili idonei estintori nel caso in cui si debbano eseguire interventi a caldo sull'impianto di raffreddamento o su delle parti a esso collegate. Fornire un estintore a polvere secca o CO<sub>2</sub> vicino all'area di carico.

#### **8.6 NESSUNA FONTE DI ACCENSIONE**

Nessuna persona che esegue lavori relativi a un sistema di refrigerazione, che comporta l'esposizione di tubazioni che contengono o hanno contenuto un refrigerante infiammabile, deve utilizzare fonti di accensione in modo tale da creare un rischio di incendio o esplosione. Tutte le possibili fonti di accensione, compreso il fumo di sigaretta, devono essere mantenute a una distanza sufficiente dal luogo di installazione, riparazione, rimozione e smaltimento, con la possibilità di rilasciare refrigerante infiammabile nell'ambiente circostante. Prima di eseguire il lavoro, l'area intorno all'apparecchio deve essere ispezionata per garantire che non vi siano rischi di incendio o accensione. Devono essere affissi cartelli recanti la dicitura non fumare.

#### **8.7 AMBIENTE VENTILATO**

Assicurarsi che l'area sia all'aperto o abbia una ventilazione adeguata prima di entrare nel sistema o eseguire lavori a caldo. Durante il lavoro deve essere garantita una ventilazione sufficiente. La ventilazione deve disperdere in modo sicuro il refrigerante rilasciato e preferibilmente spingerlo verso l'esterno nell'aria.

#### **8.8 VERIFICA DELL'APPARECCHIO**

Se le parti elettriche devono essere sostituite, devono corrispondere all'uso previsto e alle specifiche corrette. Le linee guida per l'assistenza e la manutenzione del produttore devono essere sempre seguite. In caso di dubbio contattare l'ufficio tecnico del produttore.

Sui sistemi con refrigeranti infiammabili devono essere eseguiti i seguenti controlli:

- La dimensione della carica corrisponde alla dimensione dell'ambiente in cui verranno installate le parti contenenti il refrigerante;
- Le macchine e le prese d'aria funzionano correttamente e non sono intasate;
- Se si utilizza un circuito del refrigerante indiretto, verificare la presenza di refrigerante nel circuito secondario;
- Le marcature sugli apparecchi rimangono visibili e leggibili. Marcature e segni illeggibili devono essere sistemati;
- Le linee o i componenti del refrigerante sono installati in modo tale da non essere esposti a sostanze che potrebbero corrodere i componenti contenenti refrigerante, a meno che questi ultimi non siano realizzati con materiali resistenti alla corrosione o siano adeguatamente protetti.

## 8.9 VERIFICA ELETTRONICA

La riparazione e la manutenzione delle parti elettriche richiede controlli di sicurezza iniziali e procedure di verifica delle parti. Se è presente un difetto che potrebbe mettere in pericolo la sicurezza, non deve essere collegata alcuna alimentazione al circuito fino a quando il difetto non è stato adeguatamente risolto. Se l'errore non può essere risolto immediatamente ed è ancora necessario continuare il funzionamento, è necessario trovare una soluzione temporanea. Il proprietario dell'impianto deve essere informato in modo che tutti gli interessati siano istruiti di conseguenza.

I controlli di sicurezza iniziali comprendono:

- lo scaricamento dei condensatori: questa operazione deve essere eseguita in modo sicuro per evitare il rischio di scintille;
- la garanzia che nessun componente e linea elettrica sia sotto tensione durante la ricarica, il ripristino o il lavaggio del sistema;
- la sicurezza che vi sia un collegamento a terra continuo.

### AVVERTENZA!

L'unità deve essere installata in ambienti che corrispondono alle dimensioni specificate, vedere a tal fine i dati tecnici.

L'unità non deve essere installata in un luogo in cui potrebbero fuoriuscire gas infiammabili.

### NOTA!

Il produttore può fornire altri esempi appropriati o informazioni aggiuntive sull'odore del refrigerante.



## 9.0 SMALTIMENTO

Al termine del lungo ciclo di vita dell'articolo provvedere allo smaltimento responsabile delle materie prime per permetterne un corretto recupero. In caso di dubbi rivolgersi ai centri di raccolta e smaltimento presenti nella propria zona.



**AVVERTENZA!** Il rilascio di refrigerante nell'atmosfera è severamente vietato!



### CORRETTO SMALTIMENTO DEL PRODOTTO

Non smaltire in alcun caso le apparecchiature elettroniche insieme ai rifiuti domestici! Smaltire le apparecchiature difettose o non idonee presso gli appositi centri di riciclaggio.

All'interno dell'UE questo simbolo avverte che questo prodotto non può essere smaltito tra i rifiuti domestici. Gli apparecchi dismessi contengono materiali riciclabili preziosi e dovrebbero essere recuperati correttamente per prevenire possibili danni all'ambiente o alla salute umana derivanti dallo smaltimento incontrollato dei rifiuti. Smaltire le apparecchiature dismesse presso gli appositi sistemi di raccolta o riconsegnarle al rivenditore presso cui sono state acquistate. Il rivenditore provvederà al corretto riciclo dei materiali.

### Batterie

In qualità di utente finale, sei obbligato per legge a restituire le batterie usate. Dopo l'uso, è possibile restituire gratuitamente le batterie a noi o nei punti di raccolta appositi (ad esempio, punti di raccolta comunali o rivenditori).

È possibile anche rispedirci le batterie. Vi rimborseremo le spese di spedizione per la restituzione delle batterie usate.

I simboli mostrati sulle batterie hanno il seguente significato:

= la batteria non deve essere smaltita insieme ai rifiuti domestici

Pb = la batteria contiene più dello 0,004% di piombo

Cd = la batteria contiene più dello 0,002% di cadmio

Hg = la batteria contiene più dello 0,0005% di mercurio.

# MANUAL DE INSTRUCCIONES

## Apreciada clienta, apreciado cliente:

Muchas gracias por optar por nuestro producto. Ha realizado una buena elección al comprar uno de nuestros productos de marca. Con el objetivo de alcanzar un excelente estándar de calidad, nuestros artículos se someten a controles periódicos y, lógicamente, siempre cumplen con las altas exigencias de la Unión Europea.



## LEA EL MANUAL DE INSTRUCCIONES. AVISOS IMPORTANTES. ¡CONSERVELO PARA FUTURAS CONSULTAS!

Antes de usar el producto por primera vez, lea atentamente el manual de instrucciones. Conserve este manual de instrucciones para poder consultarlo más adelante. En caso de que en algún momento entregara este producto a un tercero, no olvide entregarle también este manual de instrucciones.

## ÍNDICE

1.0 INDICACIONES DE SEGURIDAD .....	79
1.1 PRECAUCIONES DE SEGURIDAD DURANTE EL MANTENIMIENTO Y LA REPARACIÓN .....	80
1.2 OTROS RIESGOS.....	80
2.0 PRECAUCIONES DE USO.....	80
2.1 USO PREVISTO.....	81
3.0 PUESTA EN FUNCIONAMIENTO.....	82
3.1 ILUSTRACIÓN DEL PRODUCTO.....	82
3.2 CARACTERÍSTICAS.....	82
3.3 DESEMBALAJE.....	83
3.4 ELECCIÓN DE LA UBICACIÓN ADECUADA.....	84
3.5 CONEXIÓN DEL TUBO DE ESCAPE.....	84
4.0 USO DE LA UNIDAD .....	86
4.1 PANEL DE MANDO Y PANTALLA.....	86
4.2 CONFIGURACIÓN.....	86
4.3 DESAGÜE.....	89
5.0 INDICACIONES DE LIMPIEZA Y CUIDADO .....	90
6.0 DESMONTAJE .....	90
6.1 ALMACENAMIENTO.....	90
6.2 TRANSPORTE .....	91
6.3 SOLUCIÓN DE PROBLEMAS.....	91
7.0 DATOS TÉCNICOS.....	92
8.0 MANTENIMIENTO POR PERSONAL ESPECIALIZADO.....	92
9.0 ELIMINACIÓN .....	94

## SÍMBOLOS



### ¡ATENCIÓN! ¡RIESGO POTENCIAL!

Siga las indicaciones de seguridad y las instrucciones de montaje para reducir el riesgo de lesiones o daños en el producto.



### ¡RIESGO DE ASFIXIA!

¡Mantenga las piezas pequeñas y los materiales de embalaje fuera del alcance de los niños!



## MODIFICACIONES DEL PRODUCTO

¡No haga modificaciones en este producto bajo ningún pretexto! Cualquier modificación anularía la garantía sobre el buen funcionamiento del producto y el producto puede volverse inseguro o, en el peor de los casos, incluso peligroso.



## ¡ADVERTENCIA DE TENSION ELÉCTRICA!

Peligro para la vida y la salud de las personas debido a la tensión eléctrica.

¡Los componentes eléctricos del equipo solo pueden ser manipulados por un profesional!



## ADVERTENCIA

Esta unidad utiliza un refrigerante inflamable (R290). Si este refrigerante entra en contacto con llamas o con elementos que emitan calor, puede generar gases de combustión y causar un incendio.



## ADVERTENCIA

Las personas que trabajen con un refrigerante deben poseer un certificado válido emitido por una organización acreditada que reconozca su competencia para manejar refrigerantes de forma segura de conformidad con las especificaciones reconocidas del sector.



## ADVERTENCIA

Los trabajos de mantenimiento deben realizarse únicamente siguiendo las recomendaciones del fabricante. Los trabajos de mantenimiento y reparación que requieran la participación de otros especialistas deben realizarse bajo la supervisión de la persona responsable del uso de refrigerantes inflamables.

### Instrucciones de seguridad de la unidad

No retire ningún indicador de seguridad de la unidad. Preserve la legibilidad de los indicadores de seguridad, las pegatinas y las etiquetas.

**Advertencia:** La unidad debe instalarse, utilizarse y guardarse en una habitación con una superficie acorde. Para más información, véanse los datos técnicos.

Modelo MZKA2000

**WARNING • WARNUNG • ATTENTION**

**DE** Das Gerät muss in einem Raum mit einer Grundfläche größer als 7 m<sup>2</sup> aufgestellt, betrieben und gelagert werden.

**EN** Appliance shall be installed, operated and stored in a room with floor area larger than 7 m<sup>2</sup>.

**FR** L'appareil doit être installé, utilisé et entreposé dans une pièce avec une surface supérieure à 7 m<sup>2</sup>.



Modelo MZKA2600

**WARNING • WARNUNG • ATTENTION**

**DE** Das Gerät muss in einem Raum mit einer Grundfläche größer als 9 m<sup>2</sup> aufgestellt, betrieben und gelagert werden.

**EN** Appliance shall be installed, operated and stored in a room with floor area larger than 9 m<sup>2</sup>.

**FR** L'appareil doit être installé, utilisé et entreposé dans une pièce avec une surface supérieure à 9 m<sup>2</sup>.

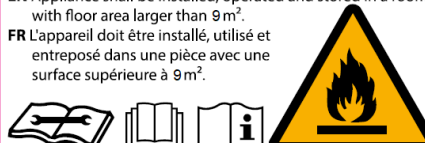

Reproducción textual:

Advertencia

La unidad debe instalarse, utilizarse y guardarse en una habitación con una superficie superior a 7/9 m<sup>2</sup>.

## !!! Achtung !!!

1. Vor Inbetriebnahme MINDESTENS 12 STUNDEN aufrecht und still stehen lassen! Das schützt den Kompressor, verlängert die Lebensdauer erheblich und verhindert so einen Verlust der Kühlleistung.

2. Das Klimagerät muss immer BESONDERS VORSICHTIG auf den Boden gestellt werden! Ansonsten können Mikrorisse in der Bodenplatte und der Kondensatwanne entstehen, was dazu führt, dass Kondenswasser auf den Boden tropft.

Für Schäden, die durch unsachgemäßen Gebrauch entstehen, übernehmen wir KEINE GEWÄHRLEISTUNG!

## Reproducción textual:

### ¡¡¡ Atención!!!

1. ¡Deje la unidad en posición vertical e inmóvil durante AL MENOS 12 HORAS antes de ponerla en funcionamiento! De esta forma se protege el compresor, se prolonga notablemente la vida del producto y se evitan pérdidas de la capacidad de refrigeración.

2. ¡El aire acondicionado debe colocarse siempre en el suelo con ESPECIAL CUIDADO! De lo contrario, pueden producirse microfisuras en la placa inferior y en el depósito de agua que hagan que se derrame agua en el suelo.

¡La garantía NO CUBRE ningún daño causado por el uso inadecuado de la unidad!

## 1.0 INDICACIONES DE SEGURIDAD

### Requisitos para el manejo de la unidad

- Esta unidad puede ser utilizada por niños a partir de los 8 años y por personas con capacidades físicas, sensoriales o psíquicas limitadas o con poca experiencia y conocimientos, siempre que cuenten con supervisión o se les explique cómo usarlo de forma segura y comprendan los peligros asociados. Este equipo no es un juguete. La limpieza de la unidad no podrá ser realizada por niños sin supervisión. El mantenimiento debe ser realizado exclusivamente por personal especializado debidamente cualificado.
- Las personas que deban utilizar este aparato deben conocer los peligros existentes al trabajar con aparatos eléctricos, especialmente en entornos húmedos.
- Las personas que deban utilizar este aparato deben leer y comprender las instrucciones de uso.

### Cualificaciones necesarias para el mantenimiento y la reparación de la unidad

- Todas las personas que trabajen con el circuito de refrigerante deben contar con un certificado de aptitud de una instancia acreditada que demuestre su competencia para el uso seguro de refrigerantes según alguno de los procedimientos conocidos en el sector.
- En caso de que un trabajo de mantenimiento o reparación requiera el apoyo de más personas, la persona que tenga la formación mencionada deberá supervisar en todo momento la manipulación de refrigerantes inflamables.

### Instrucciones de seguridad de la unidad

- El circuito del refrigerante está sellado. ¡El mantenimiento debe ser realizado exclusivamente por técnicos cualificados!
- El refrigerante no se puede liberar en la atmósfera.
- El R-290 (propano) es inflamable y más pesado que el aire.
- Se acumulará primero en las zonas bajas, pero puede ser desplazado por los ventiladores.
- En caso de detectarse gas propano o de que exista la posibilidad de presencia de gas propano, ninguna persona sin la debida formación podrá tratar de determinar la causa.
- El gas propano utilizado en la unidad es inodoro.
- La ausencia de olor no implica la ausencia de escapes de gas.

- En caso de descubrir una fuga, evacúe de inmediato a todas las personas del entorno, ventile la habitación y contacte con el servicio de bomberos local para informarles de que se ha producido una fuga de gas propano.
- No deje que nadie vuelva a la sala afectada hasta que acuda un técnico cualificado que verifique que es seguro volver a entrar.
- No utilice llamas, cigarrillos u otras posibles fuentes de ignición dentro o cerca de la unidad.
- Los componentes utilizados en la unidad son aptos para el gas propano. Solo pueden ser sustituidos por piezas de recambio del mismo tipo.

**EL INCUMPLIMIENTO DE ESTAS INSTRUCCIONES PUEDE CAUSAR DAÑOS MATERIALES, EXPLOSIONES, LESIONES E INCLUSO LA MUERTE.**

### **1.1 PRECAUCIONES DE SEGURIDAD DURANTE EL MANTENIMIENTO Y LA REPARACIÓN**

Ningún componente de este aparato puede ser reparado o mantenido por personas no especializadas. El circuito de refrigerante es un sistema cerrado herméticamente y su mantenimiento y reparación compete exclusivamente a técnicos de frío y climatización.

### **1.2 OTROS RIESGOS**



#### **¡Peligro por refrigerante natural propano (R290)!**

H220 – Gas extremadamente inflamable.

H280 – Contiene gas a presión; puede explotar en caso de calentamiento.

P210- Mantener alejado del calor, de superficies calientes, de chispas, de llamas y de otras fuentes de ignición. No fumar.

P377 – Incendios en caso de fuga de gas: No apagar hasta que la fuga pueda ser eliminada de forma segura.

P410+P403 – Conservar en un lugar bien ventilado y alejado de la luz solar.



#### **Advertencia de tensión eléctrica**

¡Antes de realizar cualquier trabajo en la unidad, desconecte el enchufe de la toma de la corriente! Para desconectar el cable de la toma de corriente, sujételo por el enchufe.



#### **Advertencia de tensión eléctrica**

¡Los componentes eléctricos del equipo solo pueden ser manipulados por un profesional!



#### **Advertencia**

¡Este aparato puede ser peligroso si es usado de manera inapropiada o sin seguir las instrucciones por personas que no las conozcan! ¡Tenga en cuenta las cualificaciones del personal!



#### **Advertencia**

Esta unidad no es un juguete y no debe ser utilizada por niños.



#### **¡Riesgo de asfixia!**

No deje el material de embalaje sin supervisión. Podría resultar peligroso si los niños la utilizan como un juguete.

### **2.0 PRECAUCIONES DE USO**

**ADVERTENCIA - Para reducir el riesgo de incendio, de descargas eléctricas o de daños personales o materiales:**

- En caso de que el cable de red esté dañado, debe ser sustituido por el fabricante, por el servicio al cliente o por otro profesional cualificado para evitar riesgos.

- Conecte la unidad siempre a una fuente de alimentación con la tensión, frecuencia y potencia indicadas en la etiqueta del producto.
- Utilice siempre un enchufe con toma de tierra.
- Extraiga el cable de alimentación cuando quiera limpiar la unidad o cuando este no la esté usando.
- No utilice la unidad con las manos mojadas. Evite derramar agua sobre la unidad.
- La unidad no puede mojarse y no puede quedar expuesta a la lluvia, a la humedad u otros líquidos.
- No deje la unidad funcionando sin supervisión. No vuelque ni gire la unidad.
- No desenchufe el cable de alimentación mientras la unidad está funcionando.
- No tire del cable de alimentación para extraer el enchufe de la toma de corriente.
- No utilice alargadores ni adaptadores de corriente.
- No coloque ningún objeto sobre la unidad.
- No se suba a la unidad ni se siente sobre ella.
- No introduzca los dedos u otros objetos en la salida de ventilación.
- No toque la entrada de aire ni las nervaduras de aluminio de la unidad.
- No encienda la unidad cuando esta se haya caído, esté dañada o presente un aviso de error en su pantalla.
- No limpie la unidad con productos químicos.
- Asegúrese de que la unidad permanezca alejada del fuego o de objetos inflamables o explosivos.
- La unidad debe instalarse de conformidad con las normas nacionales en materia de instalaciones eléctricas.
- No utilice ningún producto para acelerar el proceso de descongelado ni para limpiar el dispositivo más que los recomendados por el fabricante.
- La unidad debe almacenarse en una sala en la que no haya ningún equipo de funcionamiento continuado con altas temperaturas mayores a 450 °C (p. ej., llamas vivas, equipos de gas en funcionamiento o calefacción eléctrica en funcionamiento).
- La unidad debe almacenarse de forma que no pueda sufrir ningún daño mecánico.
- No debe desmontarse ni quemarse ni siquiera después de su uso.
- Tenga en cuenta que es posible que los refrigerantes no emitan ningún olor.
- Los conductos deben protegerse de daños mecánicos y no pueden instalarse en una sala sin ventilación con dimensiones menores a las especificadas en los datos técnicos.
- Las aberturas de ventilación necesarias deben estar libres de obstáculos.
- La unidad debe almacenarse en una habitación bien ventilada cuya área se corresponda con el área especificada para su funcionamiento.

Si tiene alguna pregunta o necesita ayuda, diríjase al distribuidor especializado correspondiente.



## 2.1 USO PREVISTO

Nuestros potentes climatizadores móviles son excelentes para refrigerar habitaciones individuales y logran un ambiente agradable en sus espacios. También disponen de una función de ventilación y deshumidificación para hacer que el aire circule y reducir la humedad. Se trata de un sistema cerrado que no necesita una instalación permanente. Puede llevarlo de una sala a otra en cualquier momento en función de sus necesidades. Estos sistemas se utilizan frecuentemente en cocinas, salas de estar, salas de informática, garajes y muchos otros entornos en los que la instalación de una unidad externa con climatizador no suele ser necesaria.

Como refrigerante se utiliza R290, respetuoso con el medio ambiente. El R290 no daña la capa de ozono, tiene una contribución insignificante al efecto invernadero y está disponible en todo el mundo. Debido a su eficiencia energética, el R290 es el refrigerante ideal para esta aplicación. Sin embargo, su alta inflamabilidad requiere precauciones de seguridad especiales.

**La unidad sirve exclusivamente para refrigerar, ventilar y deshumidificar espacios cerrados, de acuerdo con las especificaciones técnicas.**

El producto debe emplearse únicamente para su fin previsto. El fabricante no asume ningún tipo de responsabilidad en caso de daños ocasionados por el uso inadecuado del producto. Cualquier modificación realizada en el producto puede ser perjudicial para la seguridad u ocasionar riesgos y anulará la garantía.

**Apto únicamente para uso doméstico. No utilizar para fines comerciales.**

### 3.0 PUESTA EN FUNCIONAMIENTO

#### 3.1 ILUSTRACIÓN DEL PRODUCTO

Aviso: Representación esquemática de la unidad.

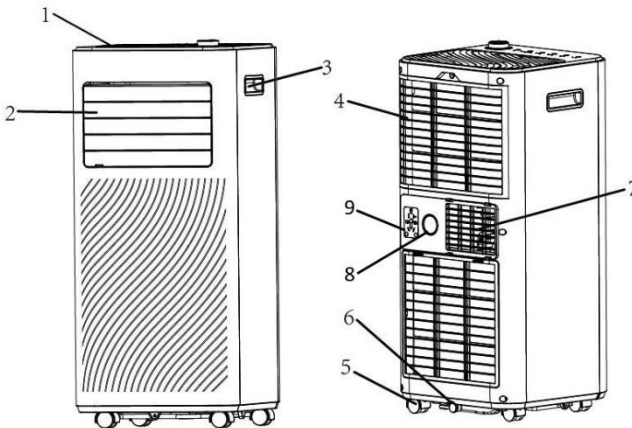

1	Panel de mando
2	Salida de aire con rejilla configurable
3	Asa
4	Entrada de aire con filtro
5	Ruedas giratorias

6	Salida de condensación
7	Salida de ventilación
8	Desagüe superior
9	Soporte para el enchufe de alimentación











#### 3.2 CARACTERÍSTICAS

1. Potente y compacto, con función de refrigeración, deshumidificación y ventilación.
2. Ajuste e indicación de temperatura
3. Pantalla digital LED

4. Control electrónico con temporizador y modo de ahorro de energía integrados
5. Evaporación automática de agua condensada para una mayor eficiencia
6. Apagado automático al alcanzar el límite del recipiente de condensación
7. Reinicio automático en caso de corte del suministro eléctrico
8. Función de descongelado automático a bajas temperaturas ambiente.
9. Mando a distancia
10. Ventilador de 2 velocidades
11. Ruedas giratorias para un fácil desplazamiento
12. Control mediante la aplicación „Smart Life“ (solo el modelo MZKA2600)

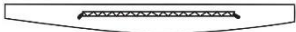
### 3.3 DESEMBALAJE

Abra la caja y extraiga la unidad y los accesorios. Después de desembalar la unidad, asegúrese de que no presenta daños ni posibles arañazos. No se aceptarán reclamaciones posteriores.

1	Tubo de escape	
2	Conector del tubo	
3	Adaptador para el kit de ventana	
4	Mando a distancia	
5	Kit de montaje para la ventana (apto solo para ventanas correderas)	
6	Manguera de drenaje de condensación	
7	Material de sellado para la ventana (solo para el modelo MZKA2600)	
8	Velcro (cierre adhesivo) (solo para el modelo MZKA2600)	
9	Tornillo con cabeza de martillo	
10	Tuerca de mariposa	

11	Arandela	
12	Instrucciones de uso y montaje	

### 3.4 ELECCIÓN DE LA UBICACIÓN ADECUADA

En caso de haber tenido que volcar la unidad más de 45°, déjela reposar en posición vertical durante al menos 12 horas antes de ponerla en funcionamiento.

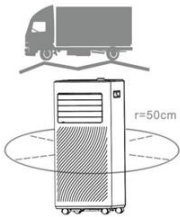

- Coloque la unidad sobre una superficie estable y plana en la que disponga de al menos 50 cm de espacio alrededor para una buena circulación del aire.
- No coloque la unidad cerca de paredes, cortinas u otros objetos que puedan bloquear la entrada y salida de aire. Procure que la entrada y salida del aire estén libres de obstáculos en todo momento.
- La unidad no puede instalarse en ningún caso en lugares en los que puedan existir los siguientes riesgos:
  - fuentes de calor como radiadores, acumuladores de calor, estufas u otros productos que generan calor
  - Luz solar directa
  - Vibraciones mecánicas o golpes
  - Exceso de polvo
  - Ventilación insuficiente, p. ej., en armarios o estanterías
  - Superficies irregulares



#### Advertencia

El sistema debe instalarse en salas con un tamaño acorde a lo especificado en los datos técnicos. No puede instalarse en lugares donde pueda haber escapes de gas inflamable.

### 3.5 CONEXIÓN DEL TUBO DE ESCAPE

El climatizador necesita una salida hacia el exterior para que el aire de escape procedente de la unidad y que contiene calor residual y humedad pueda salir de la habitación. No sustituya ni alargue el tubo de escape, ya que esto puede dañar la unidad.

**Paso 1:** Coloque el conector en un extremo del tubo de escape.

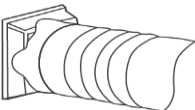

**Paso 2:** Conecte el adaptador del kit de ventana al otro extremo del tubo.



**Paso 3:** Adapte el kit de montaje para la ventana a la longitud de su ventana. Para ello, inserte el tornillo con cabeza de martillo en la ranura del kit de montaje para la ventana y fije la segunda pieza del kit de montaje con la tuerca y la arandela a través de la perforación realizada. Conecte el tubo de escape al kit de montaje para la ventana.

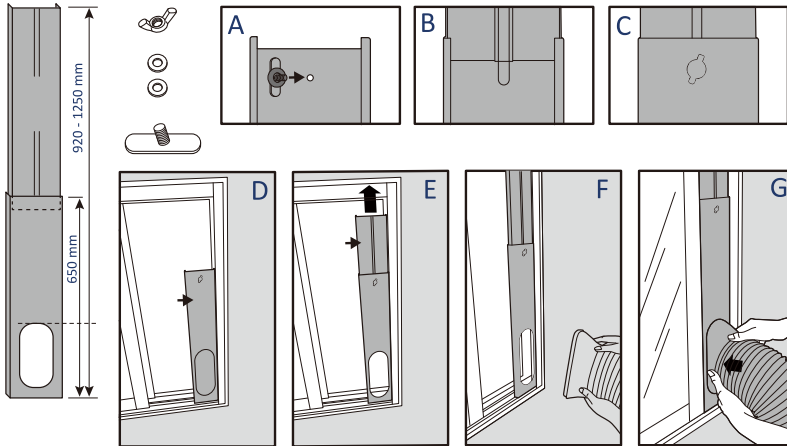

**Paso 4:** Cierre la ventana hasta fijar el kit de montaje para la ventana. El kit de montaje para la ventana debe permanecer fijo. En caso necesario, asegure adicionalmente el kit de montaje para la ventana. Se recomienda aislar el espacio entre el adaptador y los lados de la ventana para una eficiencia máxima.

**Paso 5:** Coloque el conector del tubo de escape a la salida de aire de la unidad.

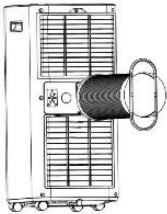

**Paso 6:** Adapte la longitud del tubo de escape flexible evitando doblarlo.

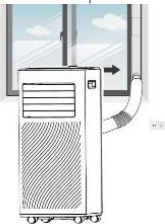

**Paso 7:** Alinee las rejillas de ventilación con la salida de aire y, a continuación, encienda la unidad.

## 4.0 USO DE LA UNIDAD

AVISO: Retire el protector de pantalla antes de usar la unidad.

### 4.1 PANEL DE MANDO Y PANTALLA

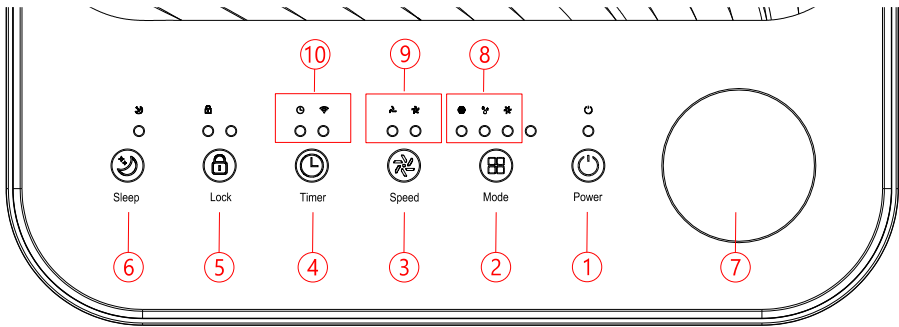

1	POWER	Pulse este botón para encender y apagar la unidad.
2	MODE	Presione el botón Mode para cambiar entre los modos Ventilador, Frío y Seco.
3	SPEED	Pulse este botón para cambiar la velocidad del ventilador entre BAJA y ALTA.
4	TIMER	Permite establecer la hora a la que la unidad se enciende o se apaga automáticamente. Pulse este botón durante 5 segundos para iniciar la configuración de la red WiFi. (sólo MZKA2600)
5	LOCK	Pulse esta tecla para activar o desactivar la función de bloqueo para niños.
6	SLEEP	Pulse este botón para activar o desactivar el modo SLEEP.
7	BOTÓN GIRATORIO	Gire el mando a izquierda y derecha para ajustar la temperatura (16°C~32°C) o el temporizador.
8	Visualización de MODO	Muestra el modo de funcionamiento: Frío, Seco, Ventilador.
9	FAN SPEED (Velocidad del ventilador)	Indica si la velocidad del ventilador es alta o baja
10	Visualización de MODO	Muestra el modo de funcionamiento: TIMER, WIFI (sólo MZKA2600)

## 4.2 CONFIGURACIÓN

### 4.2.1 ENCENDIDO Y APAGADO

- Para encender la unidad, pulse el botón POWER.
- Por defecto, la unidad funciona en modo VENTILADOR.
- Seleccione el modo de funcionamiento deseado con el botón MODE.
- Vuelva a pulsar POWER para apagar la unidad.

**Aviso:** El ventilador continúa girando durante algunos segundos después de apagar la unidad. (en función de las condiciones de funcionamiento y ambientales).

## 4.2.2 MODO DE FUNCIONAMIENTO

La unidad tiene 3 modos de funcionamiento: Frío, Seco, Ventilador.

### A. REFRIGERACIÓN

- Para reducir la temperatura de la sala, seleccione el modo Frío.
- Pulse el botón MODE varias veces hasta que se ilumine la luz LED del modo FRÍO.
- Para ajustar la temperatura que se muestra en la pantalla, pulse los botones Up/Down. La temperatura puede regularse entre 16 °C y 32 °C.
- Pulse el botón SPEED hasta que se ilumine el indicador correspondiente a la velocidad deseada.
- Para dirigir el aire en sentido horizontal, regule manualmente la rejilla de ventilación interna.

Observación: La unidad se apagará automáticamente cuando la temperatura sea inferior a la seleccionada.

### B. VENTILACIÓN

- Pulse el botón MODE varias veces hasta que se ilumine la luz LED del modo VENTILADOR.
- En el modo Ventilador, el aire ambiente circula, pero no se enfría.
- Pulse el botón SPEED para regular la velocidad del ventilador.

### C. DESHUMIDIFICACIÓN

- Pulse el botón MODE en el panel de mando o en el mando a distancia. Se encenderá el LED del modo SECO. Este modo no permite regular la velocidad del ventilador. El usuario debe conectar la manguera a la salida de desagüe de la parte inferior de la unidad.

Observación: En este modo, la velocidad del ventilador es baja y no puede modificarse.

### D. MODO DE SUSPENSIÓN (solo con mando a distancia)

Los modos de ahorro de energía y de suspensión pueden activarse en el modo Frío.

- **En modo Frío:**

Después de 1 hora, la temperatura predefinida aumenta 1 °C; una hora más tarde, vuelve a aumentar 1 °C.

## 4.2.3 CONFIGURACIÓN DEL TEMPORIZADOR (1 hora-24 horas)

El temporizador puede utilizarse de dos formas distintas:

Para apagar la unidad (cuando está encendida)	➔	Pulse el botón <b>Timer</b> para activar la función de temporizador	➔	Pulse los botones Up/Down hasta configurar la hora de apagado
Para encender la unidad (cuando está apagada)	➔	Pulse el botón <b>Timer</b> para activar la función de temporizador	➔	Pulse los botones Up/Down hasta configurar la hora de encendido
Cancelar temporizador	➔	Pulse el botón <b>Up/Down</b> hasta que la pantalla LED muestre «00». Observación: El ajuste del temporizador también finaliza al pulsar el botón <b>POWER</b> .		

## 4.2.4 DESCONGELADO AUTOMÁTICO

Si la sala se encuentra a una temperatura muy baja, es posible que se forme hielo en el evaporador

durante el funcionamiento. En tal caso, la unidad iniciará automáticamente el descongelado y la luz del botón **POWER** parpadeará.

En función de las condiciones ambientales, el procedimiento puede durar hasta 30 minutos.

#### **4.2.5 CONTROL MEDIANTE LA APLICACIÓN TUYA (solo para el modelo MZKA2600)**

La unidad puede controlarse mediante la aplicación Tuya Smart life, a través de Alexa o Google Home.

Su uso está sujeto a un acuerdo de licencia específico con el desarrollador. A tal fin, se requiere un dispositivo que pueda ejecutar la aplicación y que sea compatible con Bluetooth 4.0, así como una conexión wifi de 2,4 GHz o 5 GHz o a través de datos móviles. Para saber si la aplicación es compatible, busque «TUYA» en la App Store de iOS o en Google Play. Pueden aplicarse las tarifas estándar para servicios de datos y mensajes.

La marca denominativa Bluetooth® y los logos son marcas registradas de Bluetooth SIG, Inc. y cualquier uso de dichas marcas por parte de DEUBA está sujeto a un acuerdo de licencia.

##### **Preparación:**

- Descargue la aplicación Tuya Smart life desde la tienda o escanee el código QR correspondiente para dirigirse directamente a la descarga.



- Tenga a mano la contraseña del wifi.
- El teléfono inteligente o la tablet y el aire acondicionado deben hallarse dentro del alcance de la red de wifi utilizada.
- Abra la aplicación y regístrese.



En caso de tener problemas con la instalación, escanee el siguiente código QR para acceder a la guía de instalación detallada.

##### **Conexión:**

- Conecte el enchufe de alimentación del aire acondicionado en la toma de corriente.
- Pulse el botón Timer durante más de 5 segundos para reiniciar la función wifi del aire acondicionado y conectar la unidad a la red local.
- Inicie la aplicación.
- Seleccione la opción «Añadir unidad».
- Seleccione las opciones «Manual» - «Electrodoméstico grande» - «Aire acondicionado» y confirme.
- En función de la versión de la aplicación, la pantalla parpadeará rápida o lentamente durante el proceso de emparejamiento.
- Introduzca la contraseña del wifi.
- Siga las instrucciones para cambiar la red a «Smart Life». La aplicación añadirá la unidad automáticamente y conectará el aire acondicionado a la red doméstica.

**Desconexión:** (Si desea utilizar el aire acondicionado con otra red de wifi).

- Elimine el aire acondicionado de la lista en la aplicación.
- Pulse el botón Timer durante más de 5 segundos para reiniciar el aire acondicionado.
- Desconecte el enchufe de alimentación.

**Si no puede conectar la unidad:**

- Asegúrese de que la red de wifi esté funcionando con 2,5 GHz.
- Desconecte el enchufe del aire acondicionado.
- Espere 30 segundos.
- Vuelva a conectar el enchufe de alimentación.
- Pulse el botón Timer durante más de 5 segundos para reiniciar el aire acondicionado.
- Vuelva a conectar el aire acondicionado como se describe en el paso Conexión.

#### 4.2.6 PROTECCIÓN CONTRA SOBRECARGA

En caso de corte del suministro eléctrico, la unidad tiene programado un retraso de 3 minutos hasta el reinicio del compresor para protegerlo.

#### 4.3 DESAGÜE

##### SISTEMA DE EVAPORACIÓN AUTOMÁTICA

El sistema de evaporación automática utiliza el agua recogida de la condensación para refrigerar el tubo del condensador y lograr un funcionamiento más eficiente. No es necesario vaciar la unidad en modo refrigeración. El agua de condensación se evapora en el condensador y se descarga a través de la manguera de salida de aire.

En caso de humedad muy alta, o en modo de secado, la manguera de agua de condensación debe conectarse y conducirse a un recipiente adecuado.

La unidad está equipada con un monitor de agua de condensación. Cuando la bandeja de goteo interna está llena, la unidad se apaga. En este caso, debe vaciarse el agua de condensación.

- Apague la unidad.
- Retire la tapa de cierre de la salida de condensación o del desagüe superior y guárdela.
- Conecte el tubo de desagüe adecuadamente y asegúrese de que no esté doblado ni obstruido.
- Coloque el extremo opuesto del tubo en un desagüe o en una cubeta y asegúrese de que el agua no tiene obstáculos para salir de la unidad.
- El extremo del tubo no debe estar inmerso en el agua.

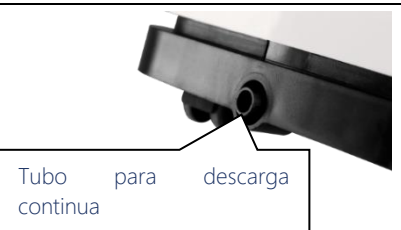
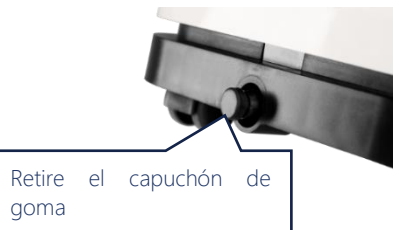

Para evitar que se derrame agua:

- Dado que la presión negativa del depósito de drenaje para condensación es elevada, coloque la manguera de drenaje hacia abajo. El grado de inclinación debe ser superior a 20°.
- Mantenga el tubo recto para evitar que se cree un sifón.



## 5.0 INDICACIONES DE LIMPIEZA Y CUIDADO

### Limpieza del filtro de aire (cada dos semanas)

En el filtro se acumula polvo que impide la circulación del aire. A su vez, la circulación limitada del aire reduce la eficiencia del sistema y, en caso de obstrucción, puede causar daños en la unidad. Limpie el filtro regularmente. El filtro de aire puede extraerse para facilitar su limpieza. No utilice el aparato sin filtro de aire porque el evaporador podría ensuciarse.

- Apague la unidad.
- Desconecte el enchufe de alimentación.
- Extraiga el filtro.
- Utilice una aspiradora para retirar el polvo del filtro.
- Dé la vuelta al filtro y lávelo con agua corriente. Deje que el agua atraviese el filtro en el sentido contrario al del aire. Deje que el filtro se seque por completo al aire antes de volver a colocarlo.

	<p><b>Imagen 1.</b> Apague la unidad y retire los dos filtros de aire.</p>		<p><b>Imagen 2.</b> Lave el filtro de aire con agua corriente.</p>
<p><b>¡Advertencia!</b> No toque la superficie del evaporador con las manos, ya que podría dañar las aletas y causar lesiones.</p>			

## 6.0 DESMONTAJE

### 6.1 ALMACENAMIENTO

Almacenamiento prolongado - Si no va a utilizar la unidad durante un período de tiempo prolongado, es importante limpiarla y dejar que se seque por completo. Para guardar la unidad, siga estos pasos:

- Desenchufe la unidad. Retire el tubo de escape y el kit de ventana suministrado con la unidad.
- Vacíe el depósito de agua.
- Lave el filtro y déjelo secar por completo.
- Vuelva a colocar el filtro.
- La unidad debe guardarse en posición vertical.
- Guarde la máquina en un lugar ventilado, seco, no corrosivo y en un lugar seguro en interiores.

### ATENCIÓN:

Antes de embalar la unidad, debe dejarse secar el evaporador del interior para evitar daños y deformaciones de los componentes. Para ello, desenchufe la unidad y déjela en un espacio abierto seco durante varios días. Otra opción para secar la unidad es encenderla, activar el modo Ventilador a baja velocidad y mantenerlo hasta que el tubo de desagüe esté seco para mantener el interior de la carcasa en condiciones secas y evitar la aparición de moho.

## 6.2 TRANSPORTE

1. ¡Deje la unidad en posición vertical e inmóvil durante AL MENOS 12 HORAS antes de ponerla en funcionamiento! De esta forma se protege el compresor, se prolonga notablemente la vida del producto y se evitan pérdidas de la capacidad de refrigeración.
2. ¡El aire acondicionado debe colocarse siempre en el suelo con ESPECIAL CUIDADO! De lo contrario, pueden producirse fisuras en la placa inferior y en el depósito de agua que hagan que se derrame agua en el suelo.

¡La garantía no cubre ningún daño causado por el uso inadecuado de la unidad!

## 6.3 SOLUCIÓN DE PROBLEMAS

Problema	Posible causa	Solución
La unidad no funciona	Comprobar si la unidad está bien enchufada a la corriente	Introducir correctamente el cable de alimentación en la toma de corriente.
	¿Se ilumina el indicador del nivel de agua?	Vaciar el depósito de agua
	Comprobar la temperatura ambiente	La temperatura de funcionamiento es de 5-35 °C
La unidad tiene poca potencia	Comprobar que los filtros del aire no estén sucios	En caso necesario, limpiarlos
	Comprobar si el canal de ventilación presenta alguna obstrucción	Eliminar la obstrucción
	Comprobar si alguna puerta o ventana de la habitación está abierta	Mantener puertas y ventanas cerradas
	Comprobar si se ha seleccionado el modo de funcionamiento deseado y se ha configurado la temperatura adecuada.	Seleccionar el modo y la temperatura adecuados siguiendo las instrucciones de uso.
	El tubo de escape se ha soltado	Asegurarse de que el tubo de escape esté bien asegurado.
Fugas de agua	Al mover la unidad, es posible que se produzcan derrames.	Vaciar el tanque de agua antes del transporte
	Asegurarse de que el tubo de desagüe no esté doblado ni presente cortes.	Enderezar el tubo.
Exceso de ruido	Comprobar si el equipo está correctamente instalado	Colocar la unidad sobre una superficie horizontal y firme
	Comprobar si hay componentes sueltos que vibren	Asegurar y fijar los componentes
	El ruido suena a agua corriente	El ruido es causado por la circulación del refrigerante. Esto es normal.

Códigos de error	E0	Error de transmisión entre la PCB principal y la PCB de la pantalla.	Revisar o sustituir la conexión (solo personal cualificado)
	E1	Defectos en el sensor de temperatura ambiente	Limpiar o sustituir el sensor de temperatura (solo personal cualificado)
	E2	Averías del sensor de temperatura de la bobina	Revisar o sustituir el conector. Limpiar o sustituir el sensor de temperatura (solo personal cualificado)
	Ft	Advertencia de alto nivel de agua de condensación	Retirar el tapón de goma para vaciar el depósito de agua.

## 7.0 DATOS TÉCNICOS

Modelo	MZKA2000	MZKA2600
Potencia de refrigeración	2,05 kW	2,64 kW
Potencia de deshumidificación	19,2 l/24 h	24 l/24 h
Temperatura ambiente admisible	16-35 °C	16-35 °C
Rango de temperatura programable	16-32 °C	16-32 °C
Caudal volumétrico máx.	290 m <sup>3</sup> /h	320 m <sup>3</sup> /h
Conexión eléctrica	220-240 V/50 Hz	220-240 V/50 Hz
Corriente nominal	3,5 A	4,5 A
Consumo de energía en modo Frío	780 W	1005 W
Nivel de presión sonora máx.	≤ 65 dB(A)	≤ 65 dB(A)
Refrigerante	R290	R290
Cantidad máxima de refrigerante	130 g	170 g
Medidas LxAnxAI	31,5 x 31 x 70 cm	31,5 x 31 x 70 cm
Peso	20,0 kg	22,5 kg
Pilas para el mando a distancia	2xAAA no incluidas en el contenido de la entrega	2xAAA no incluidas en el contenido de la entrega
Tamaño mín. de la sala	>7 m <sup>2</sup>	>9 m <sup>2</sup>

## 8.0 MANTENIMIENTO POR PERSONAL ESPECIALIZADO

### 8.1 VERIFICACIÓN DEL ENTORNO

Antes de iniciar cualquier trabajo en sistemas que contienen refrigerantes inflamables, es necesario realizar comprobaciones de seguridad para garantizar que el riesgo de incendio sea mínimo. En el caso de reparaciones de la unidad de refrigeración, antes de realizar cualquier trabajo, es necesario tener en cuenta las siguientes medidas de seguridad.

### 8.2 DESARROLLO DEL TRABAJO

El trabajo debe hacerse de forma controlada para minimizar el riesgo de presencia de gases inflamables u otros vapores durante su ejecución.

### 8.3 ENTORNO DE TRABAJO

Todo el personal de mantenimiento y otras personas que trabajen en la zona deben recibir instrucciones sobre el procedimiento de las tareas a realizar. Debe evitarse el trabajo en espacios

reducidos. Debe delimitarse la zona de trabajo. Es necesario garantizar que las condiciones de trabajo dentro de esta zona sean seguras mediante una revisión de los materiales inflamables.

#### **8.4 COMPROBACIÓN DE LA PRESENCIA DE REFRIGERANTES**

La zona debe revisarse antes y durante la realización del trabajo con un detector de refrigerantes adecuado a fin de garantizar que los técnicos estén informados en todo momento sobre la presencia de agentes inflamables. Asegúrese de que el equipo utilizado para la detección de fugas sea apto para el uso con refrigerantes inflamables, es decir, que no produzca ningún tipo de chispas, que esté debidamente aislado o que sea apto para el uso en estas condiciones.

#### **8.5 DISPONIBILIDAD DE UN EXTINTOR DE INCENDIOS**

En caso de que la unidad de refrigeración o sus componentes tengan que ser sometidos a trabajos con calor, deberá disponerse de extintores adecuados. Tenga preparado un extintor de polvo seco o CO<sub>2</sub> junto a la zona de carga.

#### **8.6 FUENTES DE IGNICIÓN**

Al trabajar con un sistema de refrigeración en el que se hayan soltado conductos que contengan o hayan contenido refrigerantes inflamables, no se podrán utilizar en ningún caso fuentes de ignición que puedan crear un riesgo de incendio o explosión. Todas las posibles fuentes de ignición, incluido el humo de cigarrillos, deben mantenerse a una distancia suficiente del lugar de la instalación, reparación, desmontaje o eliminación, ya que es posible que se libere refrigerante inflamable en el espacio circundante. Antes de realizar cualquier trabajo, debe inspeccionarse la zona cercana a la unidad para garantizar que no exista ningún riesgo de incendio o ignición. Deben colocarse carteles de prohibido fumar.

#### **8.7 VENTILACIÓN**

Asegúrese de que la zona en la que se vaya a trabajar esté al aire libre o suficientemente ventilada antes de manipular el sistema o realizar trabajos con calor. Durante el trabajo debe garantizarse en todo momento una ventilación suficiente. La ventilación debe disipar de segura el refrigerante liberado y, en lo posible, evacuarlo al exterior.

#### **8.8 REVISIÓN DE LA UNIDAD**

En caso de que sea necesario sustituir componentes eléctricos, los recambios deben ser aptos para el uso previsto y cumplir con las especificaciones adecuadas. Deben respetarse en todo momento las directrices de mantenimiento y reparación del fabricante. En caso de duda, diríjase al servicio de asistencia técnica del fabricante.

En las unidades con refrigerantes inflamables es necesario comprobar que se cumplen las siguientes condiciones:

- El volumen de carga corresponde al tamaño de la sala en la que se van a instalar los componentes que contiene el refrigerante;
- Los equipos y las aberturas de ventilación funcionan correctamente y no presentan obstrucciones;
- En caso de utilizarse un circuito de refrigerante indirecto, debe comprobarse la presencia de refrigerante en el circuito secundario;
- Las indicaciones presentes en las unidades están a la vista y son legibles. Las marcas y los signos ilegibles deben corregirse;
- Las tuberías o componentes que contienen refrigerante están montadas de forma que sea prácticamente imposible que queden expuestos a cualquier sustancia que pueda corroer

dichos componentes, a menos que estén fabricados con materiales resistentes a la corrosión o que estén adecuadamente protegidos contra la corrosión.

## 8.9 REVISIÓN ELECTRÓNICA

La reparación y el mantenimiento de los componentes electrónicos requiere revisiones iniciales de seguridad y procedimientos de comprobación de las piezas. En caso de existir un defecto que pueda poner en peligro la seguridad, la unidad no se podrá conectar a ninguna fuente de alimentación hasta que el problema se haya solucionado. En caso de que no sea posible solucionar el problema de inmediato y sea necesario continuar con el funcionamiento, debe encontrarse una solución temporal. El propietario de la unidad debe ser informado al respecto para que todas las partes estén debidamente informadas.

Entre las revisiones iniciales de seguridad se incluyen:

- descargar los condensadores: Esta tarea debe realizarse de forma segura para evitar el riesgo de chispas;
- asegurarse de que no hay componentes ni cables bajo tensión al cargar, reparar o limpiar el sistema;
- asegurarse de que existe una toma de tierra continua.

### ¡ADVERTENCIA!

El sistema debe instalarse en salas con un tamaño acorde a lo especificado en los datos técnicos. No puede instalarse en lugares donde pueda haber escapes de gas inflamable.

### ¡AVISO!

El fabricante puede proporcionar otros ejemplos adecuados o información adicional sobre el olor del refrigerante.



## 9.0 ELIMINACIÓN

Al final de la larga vida útil de su artículo, desheche las materias primas valiosas de una manera adecuada para que se puedan reciclar según corresponda. En caso de duda sobre la mejor manera de proceder, consulte a las empresas de gestión de residuos o a los centros de reciclaje locales.



¡ADVERTENCIA! ¡Está estrictamente prohibido liberar refrigerante en la atmósfera!



### ELIMINACIÓN CORRECTA DE ESTE PRODUCTO

¡No elimine los equipos electrónicos con los residuos domésticos! Lleve los equipos defectuosos o descartados a los centros de reciclaje.

En la UE, este símbolo indica que este producto no debe eliminarse con los residuos domésticos. Los residuos de aparatos contienen valiosos materiales reciclables que deben ser reciclados para evitar daños al medio ambiente o la salud humana ocasionados por la eliminación incontrolada de residuos. Por lo tanto, elimine los residuos de aparatos a través de sistemas de recogida apropiados o envíe el producto al lugar donde lo compró a fin de garantizar su correcta eliminación. Allí se ocuparán del reciclaje de los materiales.

### Pilas/baterías

Como usuario final, tiene la obligación legal de devolver las pilas/baterías usadas. Después de su uso, puede devolvernos las pilas/baterías a nosotros o puede llevarlas a los centros de recogida designados (por ejemplo, centros de recogida municipales o establecimientos comerciales) de forma gratuita.

También puede enviarnos las pilas/baterías de vuelta. Le reembolsaremos los gastos de envío por la devolución de la pila/batería usada.

Los símbolos que aparecen en las pilas/baterías significan lo siguiente:

La pila/batería no debe desecharse con los residuos domésticos

Pb = la pila/batería contiene más de un 0,004 % de plomo en masa

Cd = la pila/batería contiene más del 0,002 % de cadmio en masa

Hg = La pila/batería contiene más del 0,0005 % de mercurio en masa.

# GEBRUIKSAANWIJZING

## Beste klant,

Bedankt dat u een product van ons bedrijf heeft gekozen; u heeft met de aankoop van een van onze merkproducten een goede keuze gemaakt. Om aan de gewenste hoge kwaliteitsstandaard te voldoen, worden onze artikelen regelmatig gecontroleerd en voldoen ze uiteraard altijd aan de hoge eisen van de Europese Unie.



## **GEBRUIKSAANWIJZING LEZEN. BELANGRIJKE AANWIJZINGEN. VOOR TOEKOMSTIG GEBRUIK BEWAREN!**

Lees voor het eerste gebruik de hele gebruiksaanwijzing zorgvuldig door. Bewaar deze gebruiksaanwijzing voor toekomstig gebruik. Mocht u het product ooit doorgeven, zorg er dan voor dat u deze gebruiksaanwijzing ook doorgeeft.

## **INHOUDSOPGAVE**

1.0 VEILIGHEIDSVOORSCHRIFTEN.....	98
1.1 VEILIGHEIDSMATREGELEN BIJ ONDERHOUD EN REPARATIE .....	99
1.2 RESTRISICO'S.....	99
2.0 VOORZORGSMAATREGELEN BIJ HET GEBRUIK .....	99
2.1 BEOOGD GEBRUIK.....	100
3.0 INBEDRIJFSTELLING.....	101
3.1 AFBEELDING VAN HET PRODUCT .....	101
3.2 EIGENSCHAPPEN .....	102
3.3 UITPAKINSTRUCTIES.....	102
3.4 KEUZE VAN OPSTELLOCATIE .....	103
3.5 LUCHTUITLAATSLANG AANSLUITEN .....	103
4.0 BEDIENING .....	105
4.1 BEDIENINGSPANEEL EN DISPLAY .....	105
4.2 INSTELLINGEN .....	105
4.3 ONTWATERING .....	108
5.0 REINIGINGS- EN VERZORGINGSINSTRUCTIES .....	109
6.0 BUITENBEDRIJFSTELLING.....	109
6.1 OPSLAG.....	109
6.2 TRANSPORT.....	110
6.3 PROBLEEMOPLOSSING.....	110
7.0 TECHNISCHE GEGEVENS.....	111
8.0 ONDERHOUD DOOR VAKPERSONEEL.....	111
9.0 VERWIJDERING .....	113

## **SYMBOLLEN**



### **LET OP! POTENTIEEL GEVAAR!**

Volg de veiligheids- en montage-instructies om het risico op verwondingen of schade aan het product te voorkomen.



### **VERSTIKKINGSGEVAAR!**

Houd kleine onderdelen en verpakkingsmateriaal uit de buurt van kinderen!



## WIJZIGINGEN AAN HET PRODUCT

Breng nooit wijzigingen aan het product aan! Door wijzigingen vervalt de garantie en kan het product onveilig of in het ergste geval zelfs gevaarlijk worden.



## WAARSCHUWING VOOR ELEKTRISCHE SPANNING!

Elektrische spanning vormt een risico voor het leven en de gezondheid van personen.

Werkzaamheden aan elektrische componenten mogen alleen worden uitgevoerd door geautoriseerde vakbedrijven!



## WAARSCHUWING

In dit apparaat wordt een ontvlambaar koudemiddel (R290) gebruikt. Als dit koelmiddel lekt en in contact komt met vuur of verwarmingselementen, vormt het gevaarlijke gassen en ontstaat brandgevaar.



## WAARSCHUWING

Elke persoon die aan een koudemiddelsysteem werkt, moet in het bezit zijn van een geldig certificaat dat is afgegeven door een door de industrie erkende testorganisatie en zijn bekwaamheid bevestigt om veilig met koudemiddelen om te gaan overeenkomstig een door de industrie goedgekeurde testspecificatie.



## WAARSCHUWING

Onderhoudswerkzaamheden aan het apparaat mogen alleen worden uitgevoerd volgens de aanbevelingen van de fabrikant. Onderhouds- en reparatiewerkzaamheden waarvoor de medewerking van ander geschoold personeel nodig is, moeten worden uitgevoerd onder toezicht van de persoon die verantwoordelijk is voor het gebruik van ontvlambare koudemiddelen.

### Veiligheidsvoorschriften op het apparaat

Verwijder geen veiligheidstekens van het apparaat. Houd de veiligheidstekens, stickers en etiketten in leesbare staat.

**Waarschuwing:** De apparaat moet worden geïnstalleerd, bediend en opgeslagen in een ruimte met een geschikt vloeroppervlak. Zie hiervoor de technische gegevens.

Model MZKA2000

Model MZKA2600

### WARNING • WARNUNG • ATTENTION

**DE** Das Gerät muss in einem Raum mit einer Grundfläche größer als 7 m<sup>2</sup> aufgestellt, betrieben und gelagert werden.  
**EN** Appliance shall be installed, operated and stored in a room with floor area larger than 7 m<sup>2</sup>.  
**FR** L'appareil doit être installé, utilisé et entreposé dans une pièce avec une surface supérieure à 7 m<sup>2</sup>.



### WARNING • WARNUNG • ATTENTION

**DE** Das Gerät muss in einem Raum mit einer Grundfläche größer als 9 m<sup>2</sup> aufgestellt, betrieben und gelagert werden.  
**EN** Appliance shall be installed, operated and stored in a room with floor area larger than 9 m<sup>2</sup>.  
**FR** L'appareil doit être installé, utilisé et entreposé dans une pièce avec une surface supérieure à 9 m<sup>2</sup>.



**Textweergave:**

**Waarschuwing**

De apparaat moet worden geïnstalleerd, bediend en opgeslagen in een ruimte met een vloeroppervlak van meer dan 7m<sup>2</sup> / 9m<sup>2</sup>.

## !!! Achtung !!!

1. Vor Inbetriebnahme MIND. 12 STUNDEN aufrecht und still stehen lassen! Das schützt den Kompressor, verlängert die Lebensdauer erheblich und verhindert so einen Verlust der Kühlleistung.
2. Das Klimagerät muss immer BESONDERS VORSICHTIG auf den Boden gestellt werden! Ansonsten können Mikrorisse in der Bodenplatte und der Kondensatwanne entstehen, was dazu führt, dass Kondenswasser auf den Boden tropft.

Für Schäden, die durch unsachgemäßen Gebrauch entstehen, übernehmen wir KEINE GEWÄHRLEISTUNG!

## Tekstweergave:

### !!! Let op !!!

1. Voor inbedrijfstelling MINIMAAL 12 UUR rechtop en stil laten staan! Dit beschermt de compressor, verlengt de levensduur aanzienlijk en voorkomt zo verlies van koelcapaciteit.
2. De airconditioner moet altijd UITERST VOORZICHTIG op de vloer worden geplaatst! Anders kunnen er microscheurtjes ontstaan in de bodemplaat en de condensbak, waardoor er condenswater op de vloer druppelt.

Wij geven GEEN GARANTIE op schade veroorzaakt door oneigenlijk gebruik!

## 1.0 VEILIGHEIDSVOORSCHRIFTEN

### Kwalificatie van bedieningspersonen

- Dit apparaat kan worden gebruikt door kinderen van 8 jaar en ouder en door personen met verminderde fysieke, zintuiglijke of mentale vermogens of een gebrek aan ervaring en kennis, mits zij onder toezicht staan of zijn geïnstrueerd in het veilige gebruik van het apparaat en de daarmee verbonden gevaren begrijpen. Laat kinderen niet met het apparaat spelen. De reiniging van het apparaat mag niet door kinderen zonder toezicht worden uitgevoerd. Onderhoud moet worden uitgevoerd door gekwalificeerd vakpersoneel.
- De personen die dit apparaat gebruiken moeten zich bewust zijn van de gevaren die verbonden zijn aan het werken met elektrische apparaten, vooral in vochtige omgevingen.
- De personen die dit apparaat gebruiken, moeten de gebruiksaanwijzing gelezen en begrepen hebben.

### Kwalificatie voor onderhouds- en reparatiepersoneel

- Elke persoon die aan het koudemiddelcircuit werkt, moet in het bezit zijn van een bekwaamheidscertificaat van een door de industrie erkende instantie, waaruit blijkt dat hij bekwaam is in het veilig omgaan met koudemiddelen volgens een in de industrie bekende procedure.
- Indien voor onderhouds- en reparatiewerkzaamheden de hulp van andere personen nodig is, moet de persoon die is opgeleid in de omgang met ontvlambare koudemiddelen te allen tijde toezicht houden op de werkzaamheden.

### Veiligheidsvoorschriften voor het apparaat

- Het koudemiddelcircuit is verzegeld. Alleen een gekwalificeerde technicus mag onderhoud uitvoeren!
- Het koelmiddel mag niet in de lucht terecht komen.
- R-290 (propan) is brandbaar en zwaarder dan lucht.
- Het hoopt zich voornamelijk op in lage gebieden, maar kan worden gecirculeerd door de ventilatoren.
- Is propaangas aanwezig is of bestaat het vermoeden dat propaangas aanwezig is, sta dan niet toe dat ongetraind personeel probeert de oorzaak vast te stellen.
- Het in het apparaat gebruikte propaangas is reukloos.
- Het ontbreken van een geur wijst er dus niet op dat er geen gas ontsnapt is.
- Indien een lek wordt ontdekt, onmiddellijk iedereen uit de ruimte evacueren, de ruimte ventileren en de plaatselijke brandweer waarschuwen dat er een propaangaslek is opgetreden.

- Laat niemand terug in de ruimte totdat een bevoegde servicetechnicus is gearriveerd en heeft vastgesteld dat het veilig is om naar de ruimte terug te keren.
- In of bij de apparatuur mogen geen open vuur, sigaretten of andere mogelijke ontstekingsbronnen worden gebruikt.
- De onderdelen van het apparaat zijn geschikt voor gebruik met propaangas. Ze mogen alleen worden vervangen door reserveonderdelen van hetzelfde type.

**HET NIET IN ACHT NEMEN VAN DEZE WAARSCHUWING KAN LEIDEN TOT EXPLOESIE, DOOD, LETSEL EN MATERIËLE SCHADE.**

## **1.1 VEILIGHEIDSMATREGELEN BIJ ONDERHOUD EN REPARATIE**

Dit apparaat bevat geen onderdelen die door niet-professionals gerepareerd of onderhouden kunnen worden. Het gehele koudemiddelcircuit is een hermetisch gesloten systeem en mag alleen worden onderhouden en gerepareerd door bedrijven die gespecialiseerd zijn in koelsystemen en airconditioning.

## **1.2 RESTRISICO'S**



### **Gevaar! Natuurlijk koudemiddel propaan (R290)!**

H220 – Zeer licht ontvlambaar gas.

H280 – Bevat gas onder druk; kan ontploffen bij verwarming.

P210 - Verwijderd houden van warmte/vonken/open vuur/hete oppervlakken en andere ontstekingsbronnen. Niet roken.

P377 – Brand door lekkend gas: niet blussen, tenzij het lek veilig gedicht kan worden.

P410+P403 – Tegen zonlicht beschermen. Op een goed geventileerde plaats bewaren.



### **Waarschuwing voor elektrische spanning**

Haal voor alle werkzaamheden aan het apparaat de stekker uit het stopcontact!

Trek het netsnoer uit het stopcontact door het bij de stekker vast te pakken.



### **Waarschuwing voor elektrische spanning**

Werkzaamheden aan elektrische componenten mogen alleen worden uitgevoerd door geautoriseerde vakbedrijven!



### **Waarschuwing**

Dit apparaat kan gevaarlijk zijn als het oneigenlijk of niet zoals bedoeld wordt gebruikt door ongetrainde personen! Let op de personeelskwalificaties!



### **Waarschuwing**

Het apparaat is geen speelgoed en hoort niet in de handen van kinderen.



### **Verstikkingsgevaar!**

Laat het verpakkingsmateriaal niet achteloos rondslingeren. Het kan gevaarlijk speelgoed worden voor kinderen.

## **2.0 VOORZORGSMAATREGELEN BIJ HET GEBRUIK**

**WAARSCHUWING** - Om het risico van brand, elektrische schokken of letsel aan personen of voorwerpen te beperken:

- Als het netsnoer beschadigd is, moet het worden vervangen door de fabrikant, diens klantenservice of personen met vergelijkbare kwalificatie om gevaar te voorkomen.

- Sluit het apparaat altijd aan op een stroombron met dezelfde spanning, frequentie en vermogen als aangegeven op het typeplaatje van het product.
- Gebruik altijd een geaard stopcontact.
- Verwijder de stekker uit het stopcontact wanneer u het apparaat schoonmaakt of wanneer het niet in gebruik is.
- Bedien het apparaat niet met natte handen. Pas op dat geen water op het apparaat wordt gemorst.
- Het apparaat mag niet in vloeistof worden ondergedompeld of worden blootgesteld aan regen, vocht of andere vloeistoffen.
- Laat het apparaat niet onbeheerd achter. Het apparaat mag niet worden gekanteld of omgedraaid.
- Verwijder de stekker niet terwijl het apparaat in werking is.
- Haal de stekker niet uit het stopcontact door aan het netsnoer te trekken.
- Gebruik geen verlengsnoer of tussenstekker.
- Plaats geen voorwerpen op het apparaat.
- Niet op het apparaat klimmen of zitten.
- Steek geen vingers of voorwerpen in de luchtuitlaat.
- Raak de luchtinlaat of de aluminium lamellen van het apparaat niet aan.
- Neem het apparaat niet in gebruik als het gevallen of beschadigd is of tekenen van slecht functioneren vertoont.
- Reinig het apparaat niet met chemicaliën.
- Houd het apparaat ver verwijderd van vuur en brandbare of explosieve voorwerpen.
- Het apparaat moet worden geïnstalleerd volgens de nationale voorschriften voor elektrische installaties.
- Gebruik geen andere dan de door de fabrikant aanbevolen middelen om het ontdooiproces te versnellen of voor reiniging.
- Het apparaat moet worden opgeslagen in een ruimte waar zich geen continu werkende apparatuur met hoge temperaturen >450 °C bevindt (bijv. open vuur, een werkend gastoestel of een werkende elektrische verwarming).
- Het apparaat moet zo worden opgeborgen dat er geen mechanische schade kan ontstaan.
- Het mag ook na gebruik niet worden gedemonteerd of verbrand.
- Wees u ervan bewust dat koudemiddelen geurloos kunnen zijn.
- De leidingen moeten worden beschermd tegen mechanische beschadiging en mogen niet worden geïnstalleerd in een ruimte zonder ventilatie als deze ruimte kleiner is dan aangegeven in de technische gegevens.
- De vereiste ventilatieopeningen moeten vrij van belemmeringen worden gehouden.
- Het apparaat moet worden opgeslagen in een goed geventileerde ruimte waarvan het oppervlak overeenkomt met het voor het gebruik voorgeschreven oppervlak.

Bij vragen over de installatie of als u reserveonderdelen nodig heeft, kunt u contact opnemen met uw dealer.



## 2.1 BEOOGD GEBRUIK

Onze krachtige mobiele airconditioners zijn uitstekende koelsystemen voor afzonderlijke kamers en zorgen voor een comfortabel leefklimaat in uw pand. Ze hebben ook een ventilatie- en ontvochtigingsfunctie om de lucht te laten circuleren en vocht te verwijderen. Het zijn autonome systemen die geen permanente opstelling vereisen. U kunt ze op elk moment verplaatsen naar de

kamer waar ze het meest nodig zijn. Deze systemen worden vaak gebruikt in keukens, recreatiezalen, computerruimten, garages en vele andere ruimten waar de installatie van een buitenunit met airconditioning beperkt is.

Als koudemiddel wordt het milieuvriendelijke R290 gebruikt. R290 heeft geen schadelijk effect op de ozonlaag (ODP), een verwaarloosbaar broeikaseffect (GWP) en is wereldwijd verkrijgbaar. Door zijn efficiënte energie-eigenschappen is R290 een uitstekend koudemiddel voor deze toepassing. De hoge ontvlambaarheid van het koudemiddel vereist speciale veiligheidsmaatregelen.

**Het apparaat is uitsluitend bestemd voor het koelen, ventileren en ontvochtigen van binnenlucht, met inachtneming van de technische specificaties.**

Gebruik het product alleen voor het beoogde doel. De fabrikant aanvaardt geen aansprakelijkheid voor schade als gevolg van oneigenlijk gebruik. Elke wijziging aan het product kan een negatieve invloed hebben op de veiligheid, gevaren veroorzaken en de garantie ongeldig maken.

**Alleen voor huishoudelijk gebruik en niet geschikt voor commercieel gebruik.**

### 3.0 INBEDRIJFSTELLING

#### 3.1 AFBEELDING VAN HET PRODUCT

Opmerking: Schematische weergave van het toestel.

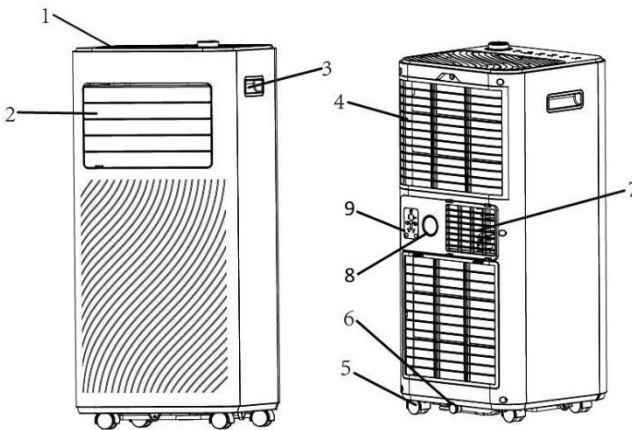

1	Bedieningspaneel
2	Luchtuitlaat met verstelbaar rooster
3	Greep
4	Luchtinlaat met luchtfilter
5	Zwenkwiel







6	Condensaatafvoer
7	Luchtafvoer
8	Bovenste afvoer
9	Netstekkerhouder

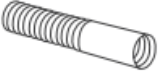

### 3.2 EIGENSCHAPPEN

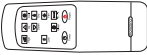
1. Krachtige en compacte eenheid met functies voor koeling, ontvochtiging en ventilatie.
2. Temperatuurstelling en -weergave
3. Digitaal led-display
4. Elektronische regeling met ingebouwde timer, energiebesparende modus
5. Automatische condensaatverdamping voor beter rendement
6. Automatische uitschakeling bij volle condensaat tank
7. Automatische herstart bij stroomuitval
8. Automatische ontdoofunctie bij lage kamertemperaturen.
9. Afstandsbediening
10. Ventilator met 2 snelheden
11. Zwenkwielen voor meer mobiliteit
12. Bediening via „Smart Life“-app (alleen MZKA2600)

### 3.3 UITPAKINSTRUCTIES

Open de doos en neem het toestel en de accessoires eruit. Controleer het apparaat na het uitpakken op schade of eventuele krassen. Latere klachten kunnen niet in behandeling worden genomen.

1	Uitlaatslang	
2	Slangkoppeling	
3	Adapter voor vensterset	
4	Afstandsbediening	
5	Vensterset (alleen geschikt voor schuifraam)	
6	Condensaatafvoerslang	
7	Vensterafdichtingsdoek (alleen MZKA2600)	
8	Klittenband (alleen MZKA2600)	

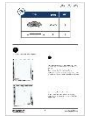
9	Hamerkopbout	
10	Vleugelmoer	
11	Sluitring	
12	Montagehandleiding van BDA	

### 3.4 KEUZE VAN OPSTELLOCATIE

Als het apparaat meer dan 45° gekanteld is geweest, laat het dan minstens 12 uur rechtop staan voordat u het in gebruik neemt.

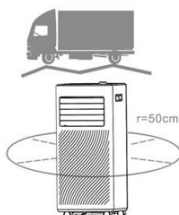

- Plaats het apparaat op een stevige, horizontale ondergrond met een vrije ruimte van minstens 50 cm rond het apparaat voor een goede luchtcirculatie.
- Plaats het apparaat niet in de onmiddellijke nabijheid van muren, gordijnen of andere voorwerpen die de luchtinlaat en -uitlaat kunnen blokkeren. Zorg ervoor dat de luchtinlaat en -uitlaat vrij blijven van obstructies.
- Installeer het apparaat nooit op plaatsen waar het in gevaar kan komen wegens:
  - warmtebronnen zoals radiatoren, boilers, kachels of andere producten die warmte opwekken
  - direct zonlicht
  - mechanische trillingen of schokken
  - overmatig stof
  - onvoldoende luchtcirculatie, zoals bv. in een (boeken-)kast
  - oneffen oppervlak



#### Waarschuwing

Het apparaat moet worden geïnstalleerd in een ruimte van voldoende grootte, zie technische gegevens.

Het apparaat mag niet worden geïnstalleerd op een plaats waar ontvlambaar gas kan ontsnappen.

### 3.5 LUCHTUITLAATSLANG AANSLUITEN

De airconditioner moet over een afvoer naar buiten beschikken, zodat de lucht die uit het apparaat komt en afvalwarmte en vocht bevat, uit de ruimte kan ontsnappen. Vervang of verleng de uitlaatslang niet, aangezien dit het apparaat kan beschadigen.

**Stap 1:** Sluit de slangkoppeling aan op het ene uiteinde van de uitlaatslang.

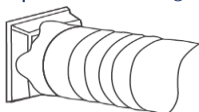

**Stap 2:** Sluit de adapter van de vensterset aan op het andere uiteinde van de uitlaatslang.

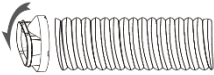

**Stap 3:** Pas de instelbare vensterset aan op de lengte van uw raam. Steek daartoe de hamerkopbout in de groef van de vensterset en bevestig het tweede venstersetelement met de moer en de sluitring door het geboorde gat.

Sluit de uitlaatslang aan op de vensterset.

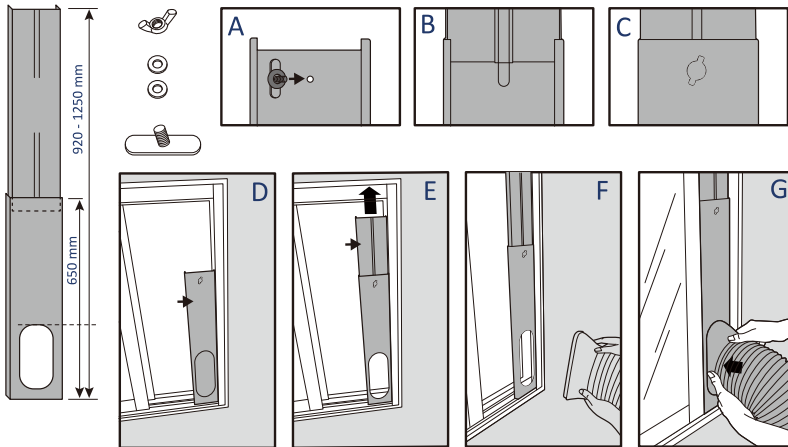

**Stap 4:** Sluit het venster om de vensterset op zijn plaats vast te zetten. De vensterset moet stevig op zijn plaats worden gehouden. Zet de vensterset zo nodig extra vast. Voor een maximaal rendement wordt aanbevolen om de opening tussen de adapter en de vensterzijden af te dichten.

**Stap 5:** Sluit de slangkoppeling aan op de uitlaatslang van het apparaat.

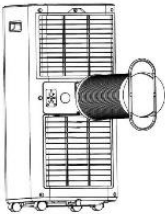

**Stap 6:** Pas de lengte van de flexibele uitlaatslang aan en vermijd bochten in de slang.



**Stap 7:** Breng de ventilatioorosters op één lijn met de luchtuitlaat en schakel het apparaat in.

## 4.0 BEDIENING

AANWIJZING: Verwijder voor het gebruik de beschermfolie van het display.

### 4.1 BEDIENINGSPANEEL EN DISPLAY

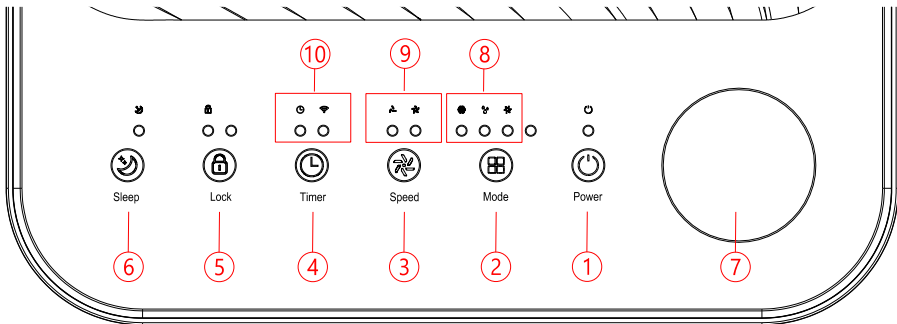

1	POWER	Druk op deze knop om het apparaat aan/uit te zetten.
2	MODE	Druk op de MODE-toets om te schakelen tussen ventilator, koeling en ontvochtiging.
3	SPEED	Druk op deze toets om de ventilatorsnelheid tussen HOOG en LAAG te schakelen.
4	TIMER	Stelt een tijd in waarop het apparaat automatisch start of stopt. Druk gedurende 5 seconden op deze knop om de configuratie van het WIFI-netwerk te starten. (alleen MZKA2600)
5	LOCK	Druk op deze toets om de kindervergrendelingsfunctie in of uit te schakelen.
6	SLEEP	Druk op deze toets om de SLEEP modus aan of uit te zetten.
7	DRAAIKNOP	Draai de knop naar links en rechts om de temperatuur (16°C~32°C) of de timer in te stellen.
8	MODUS-aanduiding	Geeft de gebruiksmodus weer: Koelen, ontvochtigen, ventileren.
9	FAN SPEED (Ventilatorgeschwindigkeit)	Zeigt hohe und niedrige Lüfterdrehzahl an
10	MODUS-aanduiding	Geeft de gebruiksmodus weer: TIMER, WIFI (alleen MZKA2600)

## 4.2 INSTELLINGEN

### 4.2.1 AAN- EN UITSCHAKELEN

- Druk op de POWER-toets om het apparaat in te schakelen.
- In de standaardinstelling werkt het toestel in de FAN-modus.
- Selecteer de gewenste bedrijfsmodus met de MODE-toets.
- Druk opnieuw op de POWER-toets om het apparaat uit te schakelen.

**Opmerking:** De ventilator blijft nog enkele seconden draaien nadat het apparaat is uitgeschakeld. (afhankelijk van de bedrijfs- en omgevingsomstandigheden).

## 4.2.2 BEDRIJFSMODUS

Het apparaat heeft 3 bedrijfsmodi: Koelen, drogen, ventileren.

### A. RUIMTE KOELEN

- Om de temperatuur in uw ruimte te verlagen, kiest u de koelmodus.
- Druk meerdere malen op de MODE-toets, totdat de led voor de COOL-modus oplicht.
- Druk op de toets UP/DOWN om de op het scherm weergegeven temperatuur aan te passen. De temperatuur kan worden ingesteld tussen 16 °C en 32 °C.
- Druk meerdere malen op de toets SPEED totdat de gewenste snelheidsindicator oplicht.
- Om de richting van de luchtstroom horizontaal te regelen, kunt u de interne ventilatielamellen met de hand verstellen.

Opmerking: Het apparaat wordt uitgeschakeld wanneer de kamertemperatuur lager is dan de geselecteerde temperatuur.

### B. RUIMTE VENTILEREN

- Druk meerdere malen op de MODE-toets, totdat de led voor de FAN-modus oplicht.
- In de ventilatiemodus wordt de lucht in de ruimte wel gecirculeerd, maar niet gekoeld.
- Druk meerdere malen op de SPEED-toets om de gewenste ventilatorsnelheid te selecteren.

### C. RUIMTE DROGEN

- Druk op de MODE-toets op het bedieningspaneel of de afstandsbediening. De led van de modus DRY gaat branden. De snelheid van de ventilator niet worden ingesteld. De gebruiker moet de slang aansluiten op de afvoeropening aan de onderkant van het apparaat.

Opmerking: In deze modus wordt de ventilatorsnelheid op een lage snelheid gezet en kan deze niet worden aangepast.

### D. SLEEP-modus (alleen met afstandsbediening)

De energiebesparende cq. slaapstand kan in de koelstand worden geactiveerd.

- **Tijdens het koelen:**

Na 1 uur wordt de ingestelde temperatuur met 1 °C verhoogd, een uur later weer met 1 °C.

## 4.2.3 TIMER-INSTELLING (1hour-24hours)

De timer kan op twee verschillende manieren worden bediend:

Uitschakelen (als het apparaat ingeschakeld is)	→	Druk op de <b>TIMER</b> -toets om de timerfunctie in te schakelen	→	Druk meerdere malen op UP/DOWN om de vertraging tot de uitschakeltijd in te stellen
Inschakelen (als het apparaat uitgeschakeld is)	→	Druk op de <b>TIMER</b> -toets om de timerfunctie in te schakelen	→	Druk meerdere malen op UP/DOWN om de vertraging tot de inschakeltijd in te stellen
Timer deactiveren	→	Druk meerdere malen op <b>UP/DOWN</b> tot de led '00' aangeeft. Opmerking: Als u op de <b>POWER</b> -toets drukt, wordt ook de timerinstelling geannuleerd.		

## 4.2.4 AUTOMATISCH ONTDOOIEN

Bij lage kamertemperaturen kan zich tijdens de werking ijs op de verdamper vormen. Het apparaat begint automatisch te ontdooien en de **POWER**-led knippert.

Afhankelijk van de omgevingsomstandigheden kan dit proces tot 30 minuten duren.

#### 4.2.5 BESTURING MET DE TUYA APP (alleen MZKA2600)

Het apparaat kan worden bediend met de Tuya Smart life app via Alexa of Google Home.

Het gebruik is onderworpen aan een afzonderlijke licentieovereenkomst met de ontwikkelaar. Dit vereist een apparaat dat de app kan uitvoeren en Bluetooth 4.0 ondersteunt, alsmede een internetverbinding via 2,4 GHz of 5 GHz WLAN of via mobiele data. Om te controleren of de app compatibel is, zoekt u naar "TUYA" in de iOS App Store of Google Play Store. Standaardtarieven voor data- en berichtendiensten kunnen van toepassing zijn.

Het woordmerk Bluetooth® en de logo's zijn geregistreerde handelsmerken van Bluetooth SIG, Inc.; elk gebruik van deze merken door DEUBA valt onder een licentieovereenkomst.

##### Vorbereitung:

- Download de Tuya Smart life app uit de Store of scan de bijbehorende QR-code om direct naar de download te gaan.



- Houd het wifwachtwoord gereed.
- De smartphone/tablet en de airconditioner moeten zich binnen het bereik van het gebruikte wifinetwork bevinden.
- Start de app en voer de registratie uit.



Als u problemen hebt met de installatie, scan dan de volgende QR-code om naar de gedetailleerde installatiegids te gaan.

##### Koppelen:

- Steek de stekker van de airconditioner in het stopcontact.
- Druk gedurende >5 seconden op de TIMER-knop om de wififunctie van de airconditioner te resetten en het apparaat met het lokale netwerk te verbinden.
- Start de app.
- Kies "Apparaat toevoegen".
- Selecteer "Handmatig"- "Groot huishoudelijk apparaat"- "Airconditioner" en bevestig uw keuze.
- Tijdens het koppelingsproces knippert het display snel of langzaam, afhankelijk van de app-versie.
- Voer het wifwachtwoord in.
- Volg de prompt om het netwerk te wijzigen in "Smart Life"; de app voegt het apparaat automatisch toe en verbindt de airconditioner met het thuisnetwerk.

**Loskoppelen:** (Als u de airconditioner in een ander WLAN-netwerk wilt gebruiken.)

- Verwijder de airconditioner uit de lijst in de app.
- Druk gedurende >5 seconden op de TIMER-toets om de airconditioner te resetten.

- Trek de stekker uit het stopcontact.

#### Als het koppelen niet lukt:

- Vergewis u ervan dat het WLAN-netwerk in het 2,5 GHz-bereik werkt.
- Trek de stekker van de airconditioner uit het stopcontact.
- Wacht 30 seconden.
- Steek de stekker opnieuw in het stopcontact.
- Druk gedurende >5 seconden op de TIMER-toets om de airconditioner te resetten.
- Koppel de airconditioner opnieuw zoals beschreven in de stap Koppelen.

### 4.2.6 BEVEILIGING TEGEN OVERBELASTING

In geval van een stroomstoring is er een vertraging van 3 minuten voordat de compressor opnieuw start, om de compressor te beschermen.

### 4.3 ONTWATERING

#### AUTOMATISCH VERDAMPINGSSYSTEEM

Het automatische verdampingssysteem gebruikt het opgevangen condenswater om de condensorpoelen te koelen voor efficiëntere prestaties. Het is niet nodig om de unit af te tappen in de koelmodus. Het condenswater verdampt bij de condensor en wordt afgevoerd via de uitlaatluchtslang.

Bij zeer hoge vochtigheid of in de droogstand moet de condenswaterslang worden aangesloten en in een geschikte bak worden geleid.

Het apparaat is uitgerust met een condenswatermonitor. Als de interne lekbak vol is, schakelt het apparaat uit. In dat geval moet het condenswater worden afgevoerd.

- Schakel het apparaat uit.
- Verwijder de afsluitdop van de condensafvoer of de bovenste afvoer en bewaar deze.
- Sluit de afvoerslang goed aan en vergewis u ervan dat deze niet geknikt en vrij van obstructies is.
- Plaats het uiteinde van de slang boven een afvoer of emmer en zorg ervoor dat het water ongehinderd uit het apparaat kan stromen.
- Het uiteinde van de slang mag niet in water zijn gedompeld.

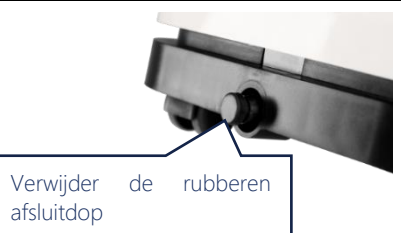

Om het morsen van water te voorkomen:

- Aangezien er een grote onderdruk in de opvangbak voor condensaat is, moet de afvoerslang naar beneden tot op de vloer worden gelegd. De helling moet meer dan 20 graden bedragen.
- Zorg dat de slang recht is om een heveleffect te voorkomen.



## 5.0 REINIGINGS- EN VERZORGINGSINSTRUCTIES

### Reiniging van het luchtfilter (om de twee weken)

Door stofophoping op het filter wordt de luchtcirculatie beperkt. Een beperkte luchtcirculatie vermindert de efficiëntie van het systeem en kan bij verstopping schade aan het systeem veroorzaken.

Het luchtfilter moet regelmatig worden gereinigd. Het luchtfilter kan worden verwijderd voor eenvoudige reiniging. Gebruik het apparaat niet zonder luchtfilter, omdat dan de verdamper vervuild kan raken.

- Schakel het apparaat uit.
- Trek de stekker uit het stopcontact.
- Verwijder het zeeffilter uit het apparaat.
- Gebruik een stofzuiger om stof uit het filter te zuigen.
- Draai het filter om en spoel het luchtfilter af onder stromend water. Laat het water door het filter lopen in de tegenovergestelde richting van de luchtstroom. Leg het filter opzij en laat het volledig aan de lucht drogen voordat u het weer aanbrengt.

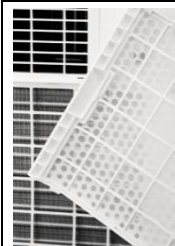
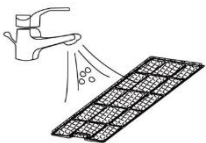
	<p><b>Afb. 1.</b> Apparaat uitschakelen en beide luchtfilters verwijderen.</p>	 <p><b>Afb. 2.</b> Luchtfilter onder stromend water uitspoelen.</p>
<p><b>Waarschuwing!</b> Raak het oppervlak van de verdamper niet met blote handen aan, omdat dit de lamellen kan beschadigen en letsel kan veroorzaken.</p>		

## 6.0 BUITENBEDRIJFSTELLING

### 6.1 OPSLAG

Langdurige opslag - Als het apparaat gedurende langere tijd niet zal worden gebruikt, is het raadzaam het volledig te reinigen en te drogen. Sla het toestel op volgens de volgende stappen:

- Haal de stekker uit het stopcontact. Verwijder de uitlaatslang en de vensterset en bewaar deze bij het apparaat.
- Laat het resterende water uit het apparaat lopen.
- Reinig het filter en laat het volledig drogen.
- Plaats het filter weer terug.
- Het apparaat moet rechtop staand worden opgeslagen.
- Bewaar het apparaat op een veilige plaats binnenshuis in een geventileerde, droge, niet-corrosieve omgeving.

#### LET OP:

De verdamper in het apparaat moet vóór de verpakking worden gedroogd om schade aan de onderdelen en schimmels te voorkomen. Koppel het apparaat los van het stroomnet en plaats het enkele dagen op een droge, open plaats om te drogen. Een andere manier om het apparaat te drogen is de machine aan te zetten, deze op een lage ventilatiestand in te stellen en in deze

toestand te laten werken totdat de afvoerbuï droog is; zo wordt de binnenkant van de behuizing droog gehouden en wordt schimmelgroei voorkomen.

## 6.2 TRANSPORT

1. Voor inbedrijfstelling MINIMAAL 12 UUR rechtop en stil laten staan! Dit beschermt de compressor, verlengt de levensduur aanzienlijk en voorkomt zo verlies van koelcapaciteit.
2. De airconditioner moet altijd UITERST VOORZICHTIG op de vloer worden geplaatst! Anders kunnen er scheurtjes ontstaan in de bodemplaat en de condensbak, waardoor er condenswater op de vloer druppelt.

Wij geven geen garantie op schade veroorzaakt door oneigenlijk gebruik!

## 6.3 PROBLEEMOPLOSSING

Probleem		Mogelijke oorzaak	Oplossing
Het apparaat werkt niet		Controleer of de stroomaansluiting correct is uitgevoerd	Steek de stroomkabel op correcte wijze in het stopcontact.
		Brandt de indicator voor de waterstand?	Maak de drainagebak leeg.
		Controleer de temperatuur in de ruimte	De bedrijfstemperatuur is 5–35 °C
Het apparaat werkt met beperkt vermogen		Controleer het luchtfilter op verontreiniging	Reinig zo nodig het luchtfilter
		Controleer het ventilatiekanaal verstopt is	Verwijder de obstructie
		Controleer of de kamerdeur of het raam open is	Houd de deur en het raam gesloten
		Controleer of de gewenste modus is geselecteerd en de temperatuur correct is ingesteld.	Stel de modus en de temperatuur in op het juiste instelpunt volgens de handleiding.
		De uitlaatslang is los	Controleer of de uitlaatslang goed bevestigd is.
Waterlekkage		Bij bewegen van het systeem kan water overlopen.	Maak de tank leeg voordat u het apparaat verplaatst
		Controleer dat de afvoerslang niet geknikt of gebogen is.	Maak de slang recht.
Geluidsoverlast		Controleer of het toestel juist is opgesteld	Plaats het toestel op een horizontaal, stevig oppervlak
		Controleer het apparaat op losse, trillende onderdelen	Onderdelen vastzetten en bevestigen
		De geluiden klinken als stromend water	Deze geluiden worden veroorzaakt door het stromende koudemiddel. Dit is normaal.
Foutcodes	E0	Overdrachtsfout tussen hoofd- en displayprintplaat.	Aansluiting controleren of vervangen (alleen door gekwalificeerd personeel)

	E1	Defecten aan sensor voor de kamertemperatuur	Temperatuursensor reinigen of vervangen (alleen door gekwalificeerd personeel)
	E2	Storingen aan sensor voor de spoeltemperatuur	Aansluiting controleren of vervangen. Temperatuursensor reinigen of vervangen (alleen door gekwalificeerd personeel)
	Ft	Waarschuwing bij hoge stand van het condenswater	Laat de drainagebak leeglopen door de rubberen stop te verwijderen.

## 7.0 TECHNISCHE GEGEVENS

Model	MZKA2000	MZKA2600
Koelvermogen	2,05 kW	2,64 kW
Ontvochtigingsvermogen	19,2 l/24h	24 l/24h
Toegestane omgevingstemperatuur	16-35 °C	16-35 °C
Instelbereik temperatuur	16-32 °C	16-32 °C
Maximaal luchtdebiet	290 m <sup>3</sup> /h	320 m <sup>3</sup> /h
Netaansluiting	220-240 V/50 Hz	220-240 V/50 Hz
Nominale stroom	3,5 A	4,5 A
Stroomverbruik koelbedrijf	780 W	1005 W
Geluidsdrukniveau max.	≤ 65 dB(A)	≤ 65 dB(A)
Koudemiddel	R290	R290
Max. hoeveelheid koudemiddel	130 g	170 g
Afmetingen LxBxH	31,5x31x70 cm	31,5x31x70 cm
Gewicht	20,0 kg	22,5 kg
Batterijen afstandsbediening	2xAAA niet meegeleverd	2xAAA niet meegeleverd
Min. ruimteoppervlak	>7 m <sup>2</sup>	>9 m <sup>2</sup>

## 8.0 ONDERHOUD DOOR VAKPERSONEEL

### 8.1 CONTROLE VAN DE OMGEVING

Alvorens te beginnen met werkzaamheden aan installaties die ontvlambare koudemiddelen bevatten, moet een aantal veiligheidscontroles worden uitgevoerd om ervoor te zorgen dat brandgevaar tot een minimum wordt beperkt. Bij het uitvoeren van reparaties aan het koudesysteem moeten de volgende voorzorgsmaatregelen in acht worden genomen, alvorens werkzaamheden aan het systeem uit te voeren.

### 8.2 WERKPROCEDURE

De werkzaamheden moeten op beheerste wijze worden uitgevoerd, zodat het risico op aanwezigheid van ontvlambare gassen of andere dampen tijdens de uitvoering van het werk tot een minimum wordt beperkt.

### 8.3 ALGEMEEN WERKGEBIED

Al het onderhoudspersoneel en andere in de omgeving werkende personen moeten worden geïnstrueerd over de volgorde van de uit te voeren taken. Werkzaamheden in besloten ruimten

moeten worden vermeden. Het werkgebied moet worden afgebakend. Er moet voor worden gezorgd dat de werkomstandigheden binnen dit gebied veilig zijn gemaakt door controle van brandbare materialen.

#### **8.4 CONTROLE OP AANWEZIGHEID VAN KOUEMIDDELEN**

Zowel voor als tijdens de werkzaamheden moet de ruimte worden gecontroleerd met een geschikte koudemiddeldetector, zodat de technicus op de hoogte is van de mogelijke ontvlambaarheid van de ruimte. Zorg ervoor dat de voor de lekopsporing gebruikte apparatuur geschikt is voor ontvlambare koudemiddelen, d.w.z. dat deze vonkvrij, goed afgedicht dan wel veilig te bedienen is.

#### **8.5 BESCHIKBAARHEID VAN EEN BRANDBLUSSER**

Wanneer er werkzaamheden bij hoge temperatuur aan de koelinstallatie of aan de bijbehorende onderdelen moeten worden verricht, moeten geschikte brandblussers te beschikking staan. Zorg ervoor dat naast de laadruimte een brandblusapparaat met droog poeder of CO<sub>2</sub> beschikbaar is.

#### **8.6 GEEN ONTSTEKINGSBRONNEN**

Bij werkzaamheden aan een koelsysteem waarbij leidingen worden blootgesteld die een ontvlambaar koudemiddel bevatten of hebben bevat, mogen geen ontstekingsbronnen worden gebruikt op een wijze dat gevaar voor brand of ontploffing ontstaat. Alle mogelijke ontstekingsbronnen, met inbegrip van sigarettenrook, moeten op voldoende afstand worden gehouden van de plaats van installatie, reparatie, verwijdering en afvoer waar brandbaar koudemiddel in de omringende ruimte kan vrijkomen. Voor het uitvoeren van de werkzaamheden moet de omgeving van het apparaat worden geïnspecteerd om zeker te stellen dat er geen brand- of ontstekingsgevaar bestaat. Er moeten borden worden geplaatst die wijzen op rookverbod.

#### **8.7 GEVENTILEERDE RUIMTE**

Zorg ervoor dat de betrokken ruimte zich in de open lucht bevindt of voldoende wordt geventileerd alvorens het systeem te betreden of hete werkzaamheden uit te voeren. Tijdens de werkzaamheden moet voor voldoende ventilatie worden gezorgd. De ventilatie moet het vrijkomende koudemiddel veilig afvoeren, bij voorkeur in de buitenlucht.

#### **8.8 CONTROLE VAN HET APPARAAT**

Wanneer elektrische onderdelen moeten worden vervangen, moeten deze in overeenstemming zijn met het beoogde gebruik en over de juiste specificatie beschikken. De onderhouds- en servicerichtlijnen van de fabrikant moeten altijd worden opgevolgd. Neem in geval van twijfel contact op met de technische dienst van de fabrikant.

Op systemen met ontvlambare koudemiddelen moeten de volgende controles worden uitgevoerd:

- De grootte van de vulling komt overeen met de grootte van de ruimte waarin de onderdelen die het koudemiddel bevatten zijn geïnstalleerd.
- De machine- en ventilatieopeningen functioneren naar behoren en zijn niet geblokkeerd.
- Indien een indirect koudemiddelcircuit wordt gebruikt, moet worden gecontroleerd of er koudemiddel in het secundaire circuit aanwezig is.
- De aanduidingen op de apparaten blijven zichtbaar en leesbaar. Onleesbare aanduidingen en markeringen moeten worden hersteld.

- De koudemiddelleidingen of -componenten moeten zodanig zijn geïnstalleerd dat zij naar alle waarschijnlijkheid niet zullen worden blootgesteld aan stoffen die het koudemiddel kunnen aantasten, tenzij die componenten van corrosiebestendig materiaal zijn gemaakt of afdoende tegen corrosie zijn beschermd.

## 8.9 ELEKTRONISCHE CONTROLE

Reparatie en onderhoud van elektrische onderdelen vereist eerste veiligheidscontroles en procedures ter controle van de onderdelen. Bij een defect dat de veiligheid in gevaar kan brengen, mag er geen stroomvoorziening op het circuit worden aangesloten totdat het defect op adequate wijze is verholpen. Indien de storing niet onmiddellijk kan worden verholpen maar voortzetting van het bedrijf onvermijdelijk is, moet een tijdelijke oplossing worden gevonden. De eigenaar van de installatie moet hieromtrent worden ingelicht, zodat alle betrokken partijen de nodige instructies krijgen.

### De eerste veiligheidscontroles omvatten:

- ontlading van de condensatoren: Dit moet op een veilige manier gebeuren om het risico van vonken te vermijden.
- de zekerheid dat er geen elektrische onderdelen en kabels onder spanning staan wanneer het systeem wordt opgeladen, hersteld of doorgespoeld;
- de zekerheid dat er een continue aardverbinding is.

## WAARSCHUWING!

Het apparaat moet worden geïnstalleerd in een ruimte van voldoende grootte, zie technische gegevens.

Het apparaat mag niet worden geïnstalleerd op een plaats waar ontvlambaar gas kan ontsnappen.

## AANWIJZING!

De fabrikant kan verdere geschikte voorbeelden of aanvullende informatie over de geur van het koudemiddel verstrekken.



## 9.0 VERWIJDERING

Voer aan het einde van de lange levensduur van het product de waardevolle grondstoffen op de juiste manier af, zodat een goede recycling kan plaatsvinden. Als u niet zeker weet wat u moet doen, helpen de plaatselijke afvalverwerkingsbedrijven of recyclingcentra u graag verder.



**WAARSCHUWING!** Het vrijkomen van koudemiddel in de atmosfeer is ten strengste verboden!



## CORRECTE VERWIJDERING VAN DIT PRODUCT

Gooi elektronische apparaten nooit bij het huisvuil! Breng defecte apparaten of apparaten die niet meer worden gebruikt naar recyclingcentra.

Binnen de EU geeft dit symbool aan dat dit product niet met het huisvuil mag worden weggegooid. Oude apparaten bevatten waardevolle recyclebare materialen die moeten worden gerecycled om het milieu of de gezondheid niet te schaden door ongecontroleerde afvalverwerking. Gooi daarom oude apparaten weg via geschikte inzamelsystemen of stuur het apparaat naar de plaats waar u het hebt gekocht voor verwijdering. Hier wordt het apparaat naar materiaalrecycling afgevoerd.

## Batterijen

Als eindgebruiker bent u wettelijk verplicht gebruikte batterijen in te leveren. U kunt de batterijen

na gebruik gratis bij ons of een daarvoor bestemd inzamelpunt (bijv. gemeentelijke inzamelpunten of winkels) afgeven.

U kunt de batterijen ook naar ons terugsturen. Wij vergoeden de portokosten voor het terugsturen van de oude batterij.

De op de batterijen aangegeven symbolen hebben de volgende betekenis:

= de batterij mag niet met het huisvuil worden weggegooid

Pb = de batterij bevat meer dan 0,004 massaprocent lood

Cd = de batterij bevat meer dan 0,002 massaprocent cadmium

Hg = de batterij bevat meer dan 0,0005 massaprocent kwik.

# INSTRUKCJA

## Szanowni Klienci,

dziękujemy, że zdecydowali się Państwo na zakup naszego produktu. Decydując się na jeden z naszych markowych produktów, dokonali Państwo dobrego wyboru. W celu spełnienia wysokich standardów jakościowych nasze artykuły poddawane są regularnym kontrolom i zawsze spełniają wysokie wymogi Unii Europejskiej.



## **PRZECZYTAĆ INSTRUKCJĘ OBSŁUGI. WAŻNA WSKAZÓWKA: ZACHOWAĆ W CELU PÓŹNIEJSZEGO UŻYCIA!**

Przed pierwszym użyciem należy dokładnie przeczytać całą instrukcję. Prosimy zachować tę instrukcję w celu jej późniejszego użycia. W razie przekazania produktu innemu użytkownikowi należy przekazać mu także tę instrukcję.

## **SPIS TREŚCI**

1.0 WSKAZÓWKI BEZPIECZEŃSTWA.....	117
1.1 WSKAZÓWKI BEZPIECZEŃSTWA PODCZAS KONSERWACJI I NAPRAWY .....	118
1.2 RYZYKO RESZTKOWE .....	118
2.0 ŚRODKI DOTYCZĄCE EKSPLOATACJI.....	119
2.1 UŻYTKOWANIE ZGODNIE Z PRZEZNACZENIEM.....	120
3.0 URUCHOMIENIE .....	120
3.1 ILUSTRACJA PRODUKTU .....	120
3.2 WŁAŚCIWOŚCI.....	121
3.3 WSKAZÓWKI DOTYCZĄCE ROZPAKOWYWANIA .....	121
3.4 WYBÓR MIEJSCA.....	122
3.5 PODŁĄCZANIE WĘŻA ODPROWADZAJĄCEGO .....	122
4.0 OBSŁUGA .....	124
4.1 PANEL OBSŁUGI I WSKAŹNIKI.....	124
4.2 USTAWIENIA .....	125
4.3 ODPROWADZANIE WODY .....	127
5.0 WSKAZÓWKI DOTYCZĄCE CZYSZCZENIA I PIELĘGNACJI.....	128
6.0 WYŁĄCZENIE Z UŻYTKOWANIA.....	129
6.1 PRZECHOWYWANIE .....	129
6.2 TRANSPORT.....	129
6.3 USUWANIE USTEREK.....	129
7.0 DANE TECHNICZNE.....	130
8.0 KONSERWACJA PRZEZ PERSONEL SPECJALISTYCZNY .....	131
9.0 UTYLIZACJA.....	132

## **SYMBOLE**



### **UWAGA! POTENCJALNE NIEBEZPIECZEŃSTWO!**

Przestrzegać wskazówek dotyczących bezpieczeństwa i instrukcji montażu, aby uniknąć ryzyka urazów lub uszkodzenia produktu.



### **NIEBEZPIECZEŃSTWO UDUSZENIA!**

Trzymać drobne części i materiał opakowaniowy z dala od dzieci!



## MODYFIKACJE PRODUKTU

Nigdy nie dokonywać modyfikacji produktu! Wskutek modyfikacji wygasa gwarancja, a produkt może stać się niesprawny lub, w najgorszym wypadku, nawet niebezpieczny.



## OSTRZEŻENIE PRZED NAPIĘCIEM ELEKTRYCZNYM!

Napięcie elektryczne stanowi zagrożenie dla życia i zdrowia.

Prace przy komponentach elektrycznych powinny być wykonywane wyłącznie przez autoryzowany zakład specjalistyczny!



## OSTRZEŻENIE

To urządzenie wykorzystuje łatwopalny czynnik chłodniczy (R290). W przypadku wycieku czynnika chłodniczego i jego kontaktu z ogniem lub elementami grzewczymi wytwarzają się niebezpieczne spaliny i powstaje ryzyko pożaru.



## OSTRZEŻENIE

Każda osoba, która pracuje przy systemie wykorzystującym czynnik chłodniczy, musi posiadać ważny certyfikat wystawiony przez akredytowaną przemysłowo organizację kontrolną zajmującą się autoryzacją kompetencji w zakresie bezpiecznego stosowania czynników chłodniczych zgodnie ze specyfikacją kontrolną uznaną w przemyśle.



## OSTRZEŻENIE

Prace konserwacyjne można przeprowadzać wyłącznie zgodnie z zaleceniami producenta urządzenia. Prace konserwacyjne i naprawcze, wymagające współdziałania innych specjalistów, należy przeprowadzać pod nadzorem osoby odpowiedzialnej za stosowanie łatwopalnych czynników chłodniczych.

### Wskazówki dotyczące bezpieczeństwa na urządzeniu

Nie usuwać z urządzenia żadnych znaków bezpieczeństwa. Dbać o to, żeby znaki bezpieczeństwa, naklejki i etykiety były czytelne.

**Ostrzeżenie:** Urządzenie należy ustawić, eksploatować i przechowywać w pomieszczeniu z odpowiednim podłożem. Patrz dane techniczne.

Model MZKA2000

**WARNING • WARNUNG • ATTENTION**

**DE** Das Gerät muss in einem Raum mit einer Grundfläche größer als 7 m<sup>2</sup> aufgestellt, betrieben und gelagert werden.

**EN** Appliance shall be installed, operated and stored in a room with floor area larger than 7 m<sup>2</sup>.

**FR** L'appareil doit être installé, utilisé et entreposé dans une pièce avec une surface supérieure à 7 m<sup>2</sup>.



Model MZKA2600

**WARNING • WARNUNG • ATTENTION**

**DE** Das Gerät muss in einem Raum mit einer Grundfläche größer als 9 m<sup>2</sup> aufgestellt, betrieben und gelagert werden.

**EN** Appliance shall be installed, operated and stored in a room with floor area larger than 9 m<sup>2</sup>.

**FR** L'appareil doit être installé, utilisé et entreposé dans une pièce avec une surface supérieure à 9 m<sup>2</sup>.



Wersja tekstowa:

### Ostrzeżenie

Urządzenie należy ustawić, eksploatować i przechowywać w pomieszczeniu o powierzchni powyżej 7m<sup>2</sup> / 9m<sup>2</sup>.

## !!! Achtung !!!

1. Vor Inbetriebnahme MIND. 12 STUNDEN aufrecht und still stehen lassen! Das schützt den Kompressor, verlängert die Lebensdauer erheblich und verhindert so einen Verlust der Kühlleistung.
2. Das Klimagerät muss immer BESONDERS VORSICHTIG auf den Boden gestellt werden! Ansonsten können Mikrorisse in der Bodenplatte und der Kondensatwanne entstehen, was dazu führt, dass Kondenswasser auf den Boden tropft.

Für Schäden, die durch unsachgemäßen Gebrauch entstehen, übernehmen wir KEINE GEWÄHRLEISTUNG!

## Wersja tekstowa:

### !!! Uwaga !!!

1. Przed uruchomieniem urządzenia pozostawić je w pozycji pionowej i nieruchomej przez MIN. 12 GODZIN! Służy to ochronie kompresora, znacząco wydłuża żywotność i zapobiega utracie mocy chłodzenia.
2. Klimatyzator należy zawsze ze SZCZEGÓLNA OSTROŻNOŚCIĄ stawiać na podłożu! W przeciwnym razie mogą powstać mikropęknięcia w płycie podstawy lub w zbiorniku kondensacyjnym, co skutkuje kapaniem wody kondensacyjnej na podłoże.

NIE PONOSIMY ODPOWIEDZIALNOŚCI za szkody powstałe w wyniku nieprawidłowego użytkowania!

## 1.0 WSKAZÓWKI BEZPIECZEŃSTWA

### Kwalifikacje osób związane z obsługą

- Urządzenie może być używane przez dzieci od 8. roku życia oraz osoby z ograniczonymi zdolnościami fizycznymi, sensorycznymi lub umysłowymi lub osoby bez doświadczenia i wiedzy, jeżeli będą one pozostawać pod nadzorem lub zostały przeszkolone w zakresie bezpiecznego użytkowania urządzenia i rozumieją związane z tym zagrożenia. Dzieci nie mogą bawić się urządzeniem. Dzieci nie mogą czyścić urządzenia bez nadzoru. Konserwacja musi być przeprowadzana przez wykwalifikowany personel specjalistyczny.
- Osoby, które używają urządzenia, muszą być świadome zagrożeń związanych z pracą z urządzeniami elektrycznymi, w szczególności w wilgotnym środowisku.
- Osoby, które używają urządzenia, muszą zapoznać się z instrukcją obsługi i ją zrozumieć.

### Kwalifikacje osób związane z konserwacją i naprawami

- Każda osoba, która pracuje przy obiegu czynnika chłodniczego, musi posiadać potwierdzenie uprawnień wystawione przez akredytowaną przemysłowo jednostkę, która potwierdza kompetencje w zakresie bezpiecznego stosowania czynników chłodniczych zgodnie ze stosowaną w przemyśle procedurą.
- Jeżeli podczas prac konserwacyjnych i naprawczych konieczna jest pomoc dodatkowych osób, wówczas osoba przeszkolona pod kątem stosowania palnych czynników chłodniczych powinna stale monitorować prace.

### Wskazówki bezpieczeństwa dotyczące urządzeń

- Obieg czynnika chłodniczego jest zaplombowany. Konserwację może przeprowadzać tylko wykwalifikowany technik!
- Nie wolno wypuszczać czynnika chłodniczego do powietrza.
- R-290 (propan) jest gazem palnym, który jest cięższy od powietrza.
- Najpierw gromadzi się w niższych obszarach, jednak może zostać rozprowadzony w górę przez wentylatory.
- Jeżeli w powietrzu znajduje się propan lub istnieje samo podejrzenie jego obecności, przyczyny tego faktu nie może ustalać nieprzeszkolony personel.
- Stosowany w instalacji propan nie ma zapachu.
- Brak zapachu nie oznacza braku ulatniającego się gazu.

- W przypadku odkrycia wycieku należy natychmiast ewakuować osoby z otoczenia, przewietrzyć pomieszczenie i skontaktować się z lokalną strażą pożarną, aby poinformować ją o wycieku propanu.
- Nikt nie może wrócić do pomieszczenia, dopóki nie pojawi się wykwalifikowany technik serwisowy i nie poinformuje, że możliwy jest bezpieczny powrót do pomieszczenia.
- W urządzeniach lub w ich pobliżu nie wolno używać otwartego ognia, papierosów ani innych potencjalnych źródeł zapłonu.
- Użyte elementy konstrukcyjne przeznaczone są do pracy z propanem. Wolno je wymieniać jedynie na części zamienne takiego samego rodzaju.

**NIEPRZESTRZEGANIE TEGO OSTRZEŻENIA MOŻE PROWADZIĆ DO WYBUCHU, ŚMIERCI, OBRAŻEŃ I SZKÓD MATERIALNYCH.**

### **1.1 WSKAZÓWKI BEZPIECZEŃSTWA PODCZAS KONSERWACJI I NAPRAWY**

Wewnątrz urządzenia nie ma żadnych elementów, które mogą być naprawiane lub konserwowane przez osoby niebędące specjalistami. Cały obieg czynnika chłodniczego stanowi zamknięty hermetycznie układ, a jego konserwację lub naprawy może przeprowadzać wyłącznie specjalistyczny zakład techniki chłodzenia i klimatyzacji.

### **1.2 RYZYKO RESZTKOWE**

 **Ryzyko związane z naturalnym czynnikiem chłodniczym propanem (R290)!**

H220 – Ekstremalnie palny gaz.

H280 – Zawiera gaz pod ciśnieniem; ogrzanie grozi wybuchem.

P210 – Przechowywać z dala od źródeł ciepła, gorących powierzchni, źródeł iskrzenia, otwartego ognia i innych źródeł zapłonu. Nie palić.

P377 – W przypadku płynięcia wyciekającego gazu: nie gasić, jeżeli nie można bezpiecznie zahamować wycieku.

P410+P403 – Chronić przed światłem słonecznym. Przechowywać w dobrze wentylowanym miejscu.

 **Ostrzeżenie przed napięciem elektrycznym**

Przed każdą pracą przy urządzeniu wyjąć wtyczkę z gniazdka!

Kabel sieciowy odłączać, chwytając za wtyczkę.

 **Ostrzeżenie przed napięciem elektrycznym**

Prace przy komponentach elektrycznych powinny być wykonywane wyłącznie przez autoryzowany zakład specjalistyczny!

 **Ostrzeżenie**

Niniejsze urządzenie może stanowić zagrożenie, jeżeli jest używane przez nieprzeszkolone osoby w nieprawidłowy lub niezgodny z przeznaczeniem sposób! Należy pilnować, by urządzenia używały osoby o odpowiednich kwalifikacjach!

 **Ostrzeżenie**

Urządzenie nie jest zabawką i nie powinno znaleźć się w rękach dzieci.

 **Niebezpieczeństwo uduszenia!**

Nie pozostawiać materiałów opakowaniowych bez nadzoru. Mogą one stać się niebezpieczną zabawką dla dzieci.

## 2.0 ŚRODKI DOTYCZĄCE EKSPLOATACJI

**OSTRZEŻENIE – aby zmniejszyć niebezpieczeństwo pożaru, porażenia prądem lub obrażeń osób albo uszkodzenia mienia:**

- Jeżeli kabel sieciowy jest uszkodzony, musi zostać wymieniony przez producenta, jego dział obsługi klienta lub inne wykwalifikowane osoby, aby zapobiec zagrożeniu.
- Zawsze podłączać urządzenie do źródła prądu o takim samym napięciu, częstotliwości i mocy, jak podano na tabliczce znamionowej produktu.
- Zawsze używać uziemionego gniazdka elektrycznego.
- Wyjąć wtyczkę z gniazdka, gdy urządzenie jest czyszczone lub gdy nie jest używane.
- Nie obsługiwać urządzenia mokrymi rękami. Chronić urządzenie przed kontaktem z wodą.
- Nie wolno zanurzać urządzenia w cieczach, nie wolno go także narażać na działanie deszczu, wilgoci lub innych cieczy.
- Nie pozostawiać działającego urządzenia bez nadzoru. Nie wolno przechylać ani odwracać urządzenia.
- Nie wyjmować wtyczki z gniazdka, gdy urządzenie pracuje.
- Nie wyjmować wtyczki z gniazdka, pociągając za kabel.
- Nie używać przedłużacza ani przejściówki.
- Nie stawiać żadnych przedmiotów na urządzeniu.
- Nie wchodzić na urządzenie ani nie siadać na nim.
- Nie wkładać palców ani innych przedmiotów do wylotu powietrza.
- Nie dotykać wylotu powietrza ani aluminiowego żebrowania urządzenia.
- Nie włączać urządzenia, jeżeli upadło, zostało uszkodzone lub wykazuje oznaki nieprawidłowego działania.
- Nie czyścić urządzenia przy użyciu środków chemicznych.
- Zwrócić uwagę, aby urządzenie znajdowało się daleko od ognia oraz palnych lub wybuchowych przedmiotów.
- Urządzenie należy zainstalować zgodnie z lokalnymi przepisami elektrycznymi dotyczącymi instalacji.
- Nie używać innych niż zalecane przez producenta środków do przyspieszania procesu odszraniania lub do czyszczenia.
- Urządzenie należy przechowywać w pomieszczeniu, w którym nie ma stale pracującego urządzenia o wysokich temperaturach >450°C (np. otwarty ogień, pracujące urządzenie zasilane gazem lub działające ogrzewanie elektryczne).
- Urządzenie należy przechowywać w taki sposób, aby nie mogły wystąpić żadne uszkodzenia mechaniczne.
- Po użyciu nie wolno go dzielić na części ani palić.
- Należy pamiętać, że czynniki chłodnicze mogą nie mieć zapachu.
- Przewody należy chronić przed uszkodzeniami mechanicznymi i nie wolno ich instalować w pomieszczeniu bez wentylacji, jeżeli pomieszczenie to jest mniejsze niż podano w danych technicznych.
- Nie blokować przeszkodami niezbędnych otworów wentylacyjnych.
- Urządzenie przechowywać w dobrze wentylowanym pomieszczeniu, którego powierzchnia odpowiada powierzchni pomieszczenia wymaganej do jego eksploatacji.

W razie dodatkowych pytań lub aby uzyskać pomoc należy skontaktować się z właściwym sklepem specjalistycznym.



## 2.1 UŻYTKOWANIE ZGODNIE Z PRZEZNACZENIEM

Nasze wydajne, przenośne klimatyzatory to doskonałe systemy chłodzenia do pojedynczych pomieszczeń, które zapewniają przyjemny klimat wnętrza. Dodatkowo są wyposażone w funkcję wentylacji i osuszania powietrza, aby zapewnić jego cyrkulację i usunąć z niego wilgoć. Są to zamknięte układy, które nie wymagają stałych elementów instalacji. W każdej chwili można je przenieść do pomieszczenia, w którym są najbardziej potrzebne. Systemy te często są stosowane w kuchniach, pomieszczeniach socjalnych, salach komputerowych, garażach i w wielu innych obszarach, w których możliwość zainstalowania jednostki zewnętrznej z klimatyzacją jest ograniczona.

Jako czynnik chłodniczy stosowany jest ekologiczny gaz R290. R290 nie ma szkodliwego wpływu na warstwę ozonową (ODP), wywołuje znikomy efekt cieplarniany (GWP) i jest dostępny na całym świecie. Ze względu na bardzo wydajne właściwości energetyczne R290 znakomicie nadaje się jako czynnik chłodniczy do tych zastosowań. Wysoki wskaźnik palności czynnika chłodniczego wymaga szczególnych środków bezpieczeństwa.

**Urządzenie służy wyłącznie do chłodzenia, wietrzenia i osuszania powietrza w pomieszczeniach zgodnie z podanymi specyfikacjami technicznymi.**

Stosować produkt tylko zgodnie z jego przeznaczeniem. Producent nie odpowiada za szkody powstałe wskutek niewłaściwego użytkowania. Wszelkie modyfikacje produktu mogą negatywnie wpłynąć na bezpieczeństwo jego użytkowania, spowodować zagrożenia i prowadzą do wygaśnięcia gwarancji.

**Produkt jest przeznaczony tylko do użytku domowego i niekomercyjnego.**

## 3.0 URUCHOMIENIE

### 3.1 ILUSTRACJA PRODUKTU

Wskazówka: Schematyczny obraz urządzenia.

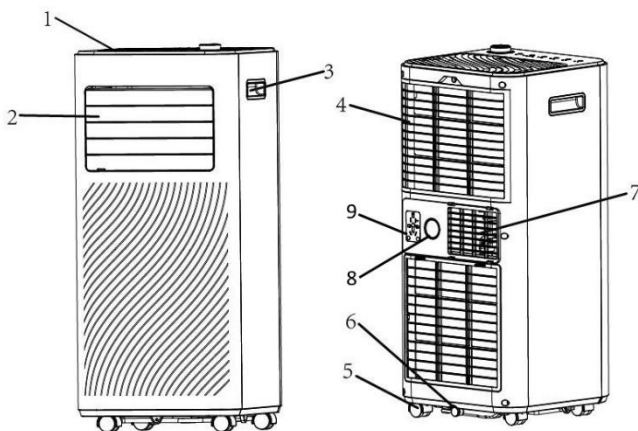

1	Panel obsługi
2	Wylot powietrza z regulowaną żaluzją
3	Uchwyt
4	Wlot powietrza z filtrem powietrza





5	Kółko
6	Spust kondensatu
7	Odprowadzenie powietrza
8	Górny odpływ
9	Uchwyt na wtyczkę

### 3.2 WŁAŚCIWOŚCI

1. Wydajny i kompaktowy z funkcją chłodzenia, osuszania powietrza i wentylacji.
2. Regulacja i wskazanie temperatury
3. Wyświetlacz cyfrowy LED
4. Sterowanie elektroniczne z wbudowanym timerem, tryb oszczędzania energii
5. Samoczynne odparowanie wody kondensacyjnej w celu zapewnienia lepszej wydajności
6. Automatyczne wyłączenie przy pełnym zbiorniku kondensacyjnym
7. Automatyczne ponowne uruchomienie po awarii prądu
8. Automatyczna funkcja odszraniania przy niskich temperaturach pomieszczenia.
9. Zdalne sterowanie
10. 2-stopniowy wentylator
11. Kółka ułatwiający mobilność
12. Sterowanie za pomocą aplikacji „Smart Life“ (tylko MZKA2600)

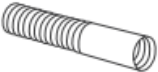
### 3.3 WSKAZÓWKI DOTYCZĄCE ROZPAKOWYWANIA

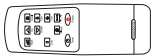
Otworzyć karton i wyjąć urządzenie oraz akcesoria. Po rozpakowaniu skontrolować urządzenie pod kątem uszkodzeń lub ewentualnych zarysowań. Późniejsze reklamacje nie będą akceptowane.

1	Wąż odprowadzający	
2	Złączka węża	
3	Adapter do zestawu okiennego	
4	Pilot	
5	Zestaw okienny (tylko do okien przesuwanych)	
6	Wąż odprowadzania kondensatu	

7	Uszczelka okienna (tylko MZKA2600)	
8	Velcro (taśma rzepowa) (tylko MZKA2600)	
9	Śruba młotkowa	
10	Nakrętka motylkowa	
11	U-śruba	
12	Wskazówki dotyczące montażu BDA	

### 3.4 WYBÓR MIEJSCA

Jeżeli urządzenie ma zostać przechylone o więcej niż 45°, przed uruchomieniem należy je pozostawić w pozycji pionowej przez co najmniej 12 godzin.

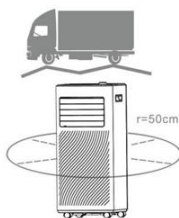

- Urządzenie ustawić na stabilnej, poziomej powierzchni, zachowując dookoła co najmniej 50 cm wolnej przestrzeni w celu zapewnienia prawidłowej cyrkulacji powietrza.
- Nie ustawiać urządzenia w bezpośredniej bliskości ścian, zasłon lub innych przedmiotów, które mogłyby blokować dopływ i odpływ powietrza. Zadbaj o to, aby żadne przeszkody nie utrudniały dopływu i odpływu powietrza.
- Urządzenia nie wolno ustawiać w miejscach, w których istnieją następujące zagrożenia:
  - źródła ciepła, takie jak grzejniki, akumulatory ciepła, piece lub inne produkty wytwarzające ciepło
  - bezpośrednie światło słoneczne
  - wstrząsy lub uderzenia mechaniczne
  - nadmierny pył
  - niedostateczna wentylacja, np. w szafie lub regale na książki
  - nierówna powierzchnia



#### Ostrzeżenie

Urządzenie należy instalować w pomieszczeniach, które odpowiadają podanej powierzchni pomieszczenia, patrz dane techniczne.

Urządzenia nie wolno instalować w miejscu, w którym mógłby ulatniać się gaz palny.

### 3.5 PODŁĄCZANIE WĘŻA ODPROWADZAJĄCEGO

Klimatyzator musi być wyposażony w odprowadzenie na zewnątrz, aby powietrze wylotowe, które wydostaje się z urządzenia i zawiera ciepło odpadowe i wilgoć, mogło zostać odprowadzone z

pomieszczenia. Nie wymieniać ani nie przedłużać węża odprowadzającego, gdyż może to prowadzić do uszkodzenia urządzenia.

**Krok 1:** Złączkę węża podłączyć do jednego końca węża odprowadzającego.

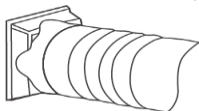

**Krok 2:** Adapter do zestawu okiennego podłączyć do drugiego końca węża odprowadzającego.

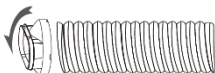

**Krok 3:** Regulowany zestaw okienny dopasować do długości okna. W tym celu śrubę młotkową włożyć do wpustu zestawu okiennego, drugi element zestawu okiennego przymocować za pomocą nakrętki i u-śruby przez odpowiedni otwór.

Podłączyć wąż odprowadzający do zestawu okiennego.

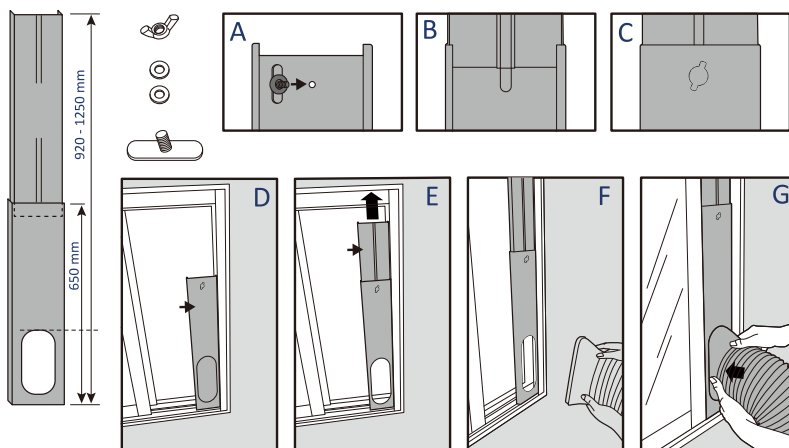

**Krok 4:** Zamknąć okno, aby przymocować zestaw okienny w odpowiednim miejscu. Zestaw okienny musi być unieruchomiony na właściwym miejscu. W razie potrzeby dodatkowo zabezpieczyć zestaw okienny. W celu zapewnienia maksymalnej wydajności zaleca się uszczelnienie przestrzeni między adapterem a bokami okna.

**Krok 5:** Złączkę węża podłączyć do wylotu powietrza.

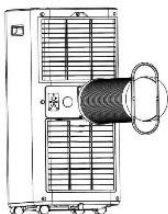

**Krok 6:** Dopasować długość elastycznego węża odprowadzającego i unikać zagięć węża.



**Krok 7:** Kratkę wentylacyjną umieścić na wylocie powietrza, a następnie włączyć urządzenie.

## 4.0 OBSŁUGA

WSKAZÓWKI: Przed użyciem usunąć folię zabezpieczającą z wyświetlacza.

### 4.1 PANEL OBSŁUGI I WSKAŹNIKI

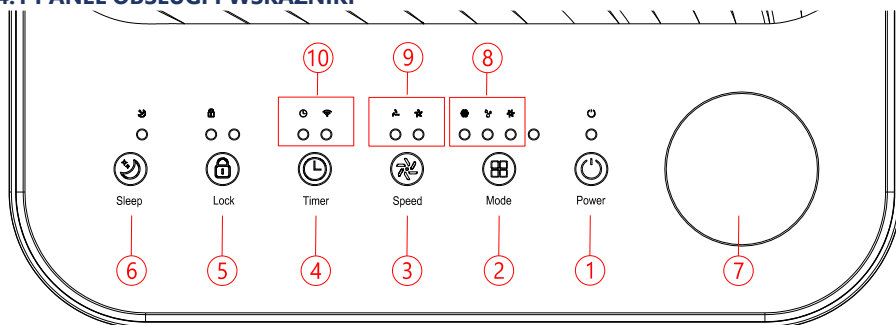

1	POWER	Naciśnąć ten przycisk, aby włączyć lub wyłączyć urządzenie.
2	MODUS	Naciśnąć przycisk Modus, aby przełączać tryb pracy między wentylatorem, chłodzeniem i osuszaniem powietrza.
3	PRĘDKOŚĆ	Naciśnąć przycisk, aby przełączyć prędkość wentylatora między WYSOKĄ a NISKĄ.
4	TIMER	Służy do określania czasu, w którym urządzenie ma się automatycznie włączyć lub wyłączyć. Naciśnij ten przycisk przez 5 sekund, aby rozpocząć konfigurację sieci WiFi. (tylko MZKA2600)
5	LOCK	Naciśnij ten przycisk, aby włączyć lub wyłączyć funkcję blokady przed dziećmi.
6	SLEEP	Naciśnij ten przycisk, aby włączyć lub wyłączyć tryb SLEEP.
7	POKRĘTŁO	Obróć pokrętko w lewo i w prawo, aby ustawić temperaturę (16°C~32°C) lub timer.
8	Wskaźnik TRYB	Wyświetlanie trybu pracy: chłodzenie, osuszanie powietrza, wentylacja.
9	FAN SPEED	Pokazuje wysoką lub niską prędkość obrotów wentylatora

	(prędkość wentylatora)	
10	Wskaźnik TRYB	Wyświetlanie trybu pracy: TIMER, WIFI (tylko MZKA2600)

## 4.2 USTAWIENIA

### 4.2.1 WŁĄCZANIE I WYŁĄCZANIE

- Aby włączyć urządzenie, naciśnięć przycisk POWER.
- W ustawieniu standardowym urządzenie pracuje w trybie FAN.
- Za pomocą przycisku MODE należy wybrać odpowiedni tryb pracy.
- Aby wyłączyć urządzenie, ponownie naciśnięć przycisk POWER.

**Wskazówka:** Po wyłączeniu urządzenia wentylator obraca się jeszcze przez kilka sekund (w zależności od warunków pracy i otoczenia).

### 4.2.2 TRYB PRACY

Urządzenie może pracować w 3 trybach pracy: chłodzenie, osuszanie, wentylacja.

#### A. CHŁODZENIE POMIESZCZENIA

- Aby obniżyć temperaturę w pomieszczeniu, należy wybrać tryb chłodzenia.
- Naciskać kilkakrotnie przycisk MODE, aż zaświeci się dioda LED trybu pracy COOL.
- Aby ustawić temperaturę, która jest wyświetlana na ekranie, naciśnięć przycisk Up/Down. Temperaturę można ustawić między 16°C a 32°C.
- Nacisnąć kilkakrotnie przycisk SPEED, aż zaświeci się wskazanie wybranej prędkości.
- Aby wybrać poziome sterowanie strumienia powietrza, ręcznie ustawić wewnętrzną żaluzję wentylacji.

Uwaga: Urządzenie zostanie wyłączone, gdy temperatura w pomieszczeniu będzie niższa niż temperatura ustawiona na urządzeniu.

#### B. WENTYLACJA POMIESZCZENIA

- Naciskać kilkakrotnie przycisk MODE, aż zaświeci się dioda LED trybu FAN.
- W trybie wentylacji powietrze w pomieszczeniu jest wprawiane w ruch, ale nie jest chłodzone.
- Poprzez kilkakrotne naciśnięć przycisku SPEED można ustawić wybraną prędkość wentylatora.

#### C. OSUSZANIE POMIESZCZENIA

- Nacisnąć przycisk MODE na panelu obsługi lub na pilocie. Zaświeci się dioda LED trybu DRY. Nie można ustawiać prędkości wentylatora. Waż należy podłączyć do ujścia spustu na spodzie urządzenia.

Uwaga: W tym trybie prędkość wentylatora jest przełączana na najniższą i nie ma możliwości jej regulacji.

#### D. Tryb Sleep (tylko na pilocie)

W trybie chłodzenia można włączyć tryb oszczędzania energii i uśpienia.

- **W trybie chłodzenia:**

Po 1 godzinie ustawiona temperatura zostaje podwyższona o 1°C , godzinę później zostaje ponownie podwyższona o 1°C.

### 4.2.3 USTAWIENIA TIMERA (1hour-24hours)

Timer można obsługiwać na dwa sposoby:

Wyłączenie (gdy urządzenie jest włączone)	→	Nacisnąć przycisk <b>Timer</b> , aby włączyć funkcję timera	→	Kilukrotnie nacisnąć przycisk Up/Down, aby ustawić opóźnienie do czasu wyłączenia
Włączanie (gdy urządzenie jest wyłączone)	→	Nacisnąć przycisk <b>Timer</b> , aby włączyć funkcję timera	→	Kilukrotnie nacisnąć przycisk Up/Down, aby ustawić opóźnienie do czasu włączenia
Wyłączenie timera	→	Kilukrotnie naciskać przycisk <b>Up/Down</b> , do momentu, w którym dioda LED wyświetli '00'. Uwaga: Naciśnięcie przycisku <b>POWER</b> także wyłącza ustawienia timera.		

#### 4.2.4 AUTOMATYCZNE ODSZRANIANIE

Przy niskich temperaturach w pomieszczeniu podczas pracy urządzenia na parowniku może gromadzić się lód. Urządzenie automatycznie uruchamia odszranianie, a dioda LED **POWER** miga. W zależności od warunków otoczenia proces ten może trwać do 30 minut.

#### 4.2.5 STEROWANIE ZA POMOCĄ APLIKACJI TUYA (tylko MZKA2600)

Urządzeniem można sterować za pomocą aplikacji Tuya Smart life, urządzenia Alexa lub asystenta Google Home.

Korzystanie z tych systemów następuje w oparciu o oddzielne umowy licencyjne z ich właścicielami. Do tego celu potrzebne jest urządzenie, które może korzystać z aplikacji i obsługiwać Bluetooth 4.0, a także połączenie z Internetem za pomocą sieci WLAN 2,4 GHz lub 5 GHz lub danych mobilnych. Aby sprawdzić, czy aplikacja jest kompatybilna, w sklepie iOS App Store lub w sklepie Google Play należy wyszukać hasło „TUYA”. Mogą obowiązywać standardowe taryfy za transmisję danych i przesyłanie wiadomości.

Znak Bluetooth® oraz znaki logo to zarejestrowane znaki towarowe firmy Bluetooth SIG, Inc. Każde użycie tych znaków przez DEUBA następuje w oparciu o umowę licencyjną.

##### Przygotowanie:

- Pobrać ze sklepu aplikację Tuya Smart life lub zeskanować odpowiedni kod QR, aby przejść bezpośrednio do pobierania aplikacji.



- Przygotować hasło do sieci WLAN.
- Smartfon/tablet i klimatyzator muszą znajdować się w zasięgu sieci WLAN.
- Uruchomić aplikację i zarejestrować się.



W razie problemów z instalacją zeskanować poniższy kod QR, aby przejść do szczegółowej instrukcji instalacji.

### Łączenie:

- Wtyczkę klimatyzatora włożyć do gniazdka sieciowego.
- Nacisnąć przycisk timera i przytrzymać go przez >5 sekundy, aby zresetować funkcję WiFi klimatyzatora i połączyć urządzenie z lokalną siecią.
- Otworzyć aplikację.
- Wybrać opcję „Dodaj urządzenie”.
- Wybrać funkcję „Ręcznie” – „Duże urządzenie AGD” – „Air Conditioner” i potwierdzić.
- Podczas procesu łączenia wskazanie miga, w zależności od wersji aplikacji szybko lub powoli.
- Wpisać hasło do sieci WLAN.
- Postępować zgodnie z poleceniem i zmienić sieć na „Smart Life”, aplikacja automatycznie doda urządzenie i połączy klimatyzator z siecią lokalną.

### Odlączenie: (aby połączyć klimatyzator z inną siecią WLAN)

- Usunąć klimatyzator z listy w aplikacji.
- Nacisnąć przycisk timera i przytrzymać go przez >5 sekundy, aby zresetować klimatyzator.
- Wyciągnąć wtyczkę sieciową.

### Jeżeli połączenie się nie powiedzie:

- sprawdzić, czy sieć WLAN pracuje w zakresie 2,5 GHz.
- Wyjąć wtyczkę klimatyzatora z gniazdka.
- Odczekać 30 sekund.
- Ponownie włożyć wtyczkę do gniazdka.
- Nacisnąć przycisk timera i przytrzymać go przez >5 sekundy, aby zresetować klimatyzator.
- Ponownie połączyć klimatyzator, jak opisano w punkcie Łączenie.

## 4.2.6 OCHRONA PRZED PRZECIĄŻENIEM

W razie awarii prądu w celu ochrony kompresora przewidziane jest 3-minutowe opóźnienie przed ponownym uruchomieniem kompresora.

## 4.3 ODPROWADZANIE WODY

### SAMOCZYNNY SYSTEM ODPAROWYWANIA

Samoczynny system odparowywania wykorzystuje zebraną wodę kondensacyjną do chłodzenia rury kondensatora w celu zapewnienia wydajniejszego działania. Opróżnianie urządzenia w trybie chłodzenia nie jest konieczne. Woda kondensacyjna odparowuje w skraplaczu i jest odprowadzana przez wąż powietrza wylotowego.

W przypadku bardzo wysokiej wilgotności lub w trybie osuszania należy podłączyć wąż odprowadzający skropliny do odpowiedniego pojemnika.

Urządzenie jest wyposażone w monitor wody kondensacyjnej. Gdy wewnętrzna taca ociekowa jest pełna, urządzenie wyłącza się. W takim przypadku należy spuścić wodę kondensacyjną.

- Wyłączyć urządzenie.
- Zdjąć i zachować zatyczkę uszczelniającą spustu kondensatu lub górnego odpływu.
- Prawidłowo podłączyć wąż odpływu i zadbać o to, aby nie był zgięty ani zatkany.



- Wylot węża umieścić nad odpływem lub wiadrem i zadbać o to, aby woda mogła wypływać z urządzenia bez przeszkód.
- Nie zanurzać końcówki węża w wodzie.



Wąż do stałego odpływu

Aby zapobiec rozlaniu wody:

- Ponieważ w zbiorniku odpływowym na kondensat jest wysokie podciśnienie, wąż odpływu należy ułożyć w dół w kierunku podłoża. Stopień nachylenia powinien być większy niż 20 stopni.
- Ułożyć węża w linii prostej, aby zapobiec powstaniu syfonu.



## 5.0 WSKAZÓWKI DOTYCZĄCE CZYSZCZENIA I PIELĘGNACJI

### Czyszczenie filtra powietrza (co dwa tygodnie)

Na filtrze gromadzi się kurz, który ogranicza cyrkulację powietrza. Ograniczona cyrkulacja powietrza zmniejsza wydajność systemu, a w razie zatkania może spowodować uszkodzenie urządzenia.

Filtr powietrza należy regularnie czyścić. W celu zwykłego oczyszczenia filtr powietrza można wyjąć. Nie używać urządzenia bez filtra powietrza, gdyż może to spowodować zanieczyszczenie parownika.

- Wyłączyć urządzenie.
- Wyciągnąć wtyczkę sieciową.
- Zdjąć z urządzenia sito filtra.
- Za pomocą odkurzacza usunąć kurz z filtra.
- Odwrócić filtr i opłukać go pod bieżącą wodą. Woda powinna przepływać przez filtr w kierunku przeciwnym do strumienia powietrza. Filtr odłożyć na bok i pozostawić go do całkowitego osuszenia na powietrzu, a następnie ponownie zamontować.

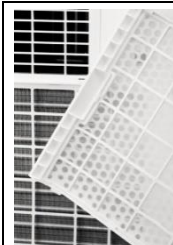

Rys. 1.

Wyłączyć urządzenie i wyjąć oba filtry powietrza.

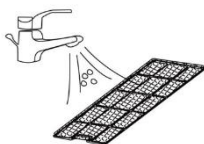

Rys. 2.

Opłukać filtr pod bieżącą wodą.

### Ostrzeżenie!

Nie dotykać powierzchni parownika gołymi rękami, ponieważ może to spowodować uszkodzenie płytek i obrażenia.

## 6.0 WYŁĄCZENIE Z UŻYTKOWANIA

### 6.1 PRZECHOWYWANIE

Przechowywanie długoterminowe – jeżeli urządzenie nie jest używane przez dłuższy czas, zaleca się jego wyczyszczenie i całkowite osuszenie. Urządzenie przechowywać zgodnie z następującymi zasadami:

- Wyjąć wtyczkę z gniazdka. Odłączyć wąż odprowadzający i element zestawu okiennego połączony z urządzeniem.
- Spuścić wodę z urządzenia.
- Oczyszczyć filtr i pozostawić do całkowitego osuszenia.
- Zamontować filtr.
- Urządzenie przechowywać w pozycji pionowej.
- Urządzenie przechowywać bezpiecznym miejscu w pomieszczeniu, w wentylowanym, suchym, niekorozyjnym środowisku.

#### UWAGA:

Znajdujący się wewnątrz urządzenia parownik należy przed zapakowaniem osuszyć, aby zapobiec uszkodzeniom komponentów i form. Urządzenie odłączyć od sieci i ustawić w suchym, otwartym miejscu na kilka dni w celu osuszenia. Inną możliwością osuszenia urządzenia jest włączenie go, ustawienie na niski tryb wentylacji i utrzymanie tego stanu do momentu, gdy rura odpływowa będzie sucha, aby zapewnić suchy stan wnętrza obudowy i zapobiec powstawaniu pleśni.

### 6.2 TRANSPORT

1. Przed uruchomieniem urządzenia pozostawić je w pozycji pionowej i nieruchomej przez MIN. 12 GODZIN! Służy to ochronie kompresora, znacząco wydłuża żywotność i zapobiega utracie mocy chłodzenia.
2. Klimatyzator należy zawsze ze **SZCZEGÓLNĄ OSTROŻNOŚCIĄ** stawiać na podłożu! W przeciwnym razie mogą powstać pęknięcia w płycie podstawy lub zbiorniku kondensacyjnym, co skutkuje kapaniem wody kondensacyjnej na podłoże.

Nie ponosimy odpowiedzialności za szkody powstałe w wyniku nieprawidłowego użytkowania!

### 6.3 USUWANIE USTEREK

Problem	Możliwa przyczyna	Rozwiązanie
Urządzenie nie działa	Sprawdzić, czy podłączenie do prądu jest prawidłowe	Przewód zasilający prawidłowo podłączyć do gniazdka ściennego.
	Czy świeci się wskaźnik poziomu wody?	Opróżnić zbiornik kondensacyjny.
	Skontrolować temperaturę w pomieszczeniu	Temperatura pracy wynosi 5°C-35°C
Urządzenie działa z ograniczoną mocą	Sprawdzić filtr powietrza pod kątem zabrudzeń	W razie potrzeby wyczyścić filtr powietrza
	Sprawdzić, czy kanał powietrza nie jest zatkany	Usunąć przeszkody
	Sprawdzić, czy otwarte są drzwi pokoju lub okno	Drzwi i okno powinny być zamknięte

		Sprawdzić, czy wybrano właściwy tryb pracy i czy prawidłowo ustawiono temperaturę.	Tryb i temperaturę ustawić na właściwą wartość zgodnie z instrukcją.
		Wąż odprowadzający został odłączony	Zapewnić trwałe przymocowanie węża odprowadzającego.
Wyciek wody		Podczas przesuwania urządzenia może się przelać woda.	Przed transportem opróżnić zbiornik wody
		Wąż spustowy nie może być zagięty ani zakrzywiony.	Ułożyć węża prosto.
Nadmierny hałas		Sprawdzić, czy urządzenie jest prawidłowo ustawione	Urządzenie ustawić na poziomym i stabilnym podłożu
		Sprawdź, czy w urządzeniu są luźne, wibrujące części	Zabezpieczyć i przymocować części
		Dźwięki brzmią jak płynąca woda	Dźwięki powstają w wyniku przepływu czynnika chłodniczego. To normalny objaw.
Kody błędów	E0	Błąd transmisji między główną płytą drukowaną a płytą wyświetlacza.	Sprawdzić lub wymienić połączenie (tylko specjalista)
	E1	Uszkodzenia na czujniku temperatury pomieszczenia	Oczyścić lub wymienić czujnik temperatury (tylko specjalista)
	E2	Zakłócenia czujnika temperatury szpuli	Sprawdzić lub wymienić połączenie. Oczyścić lub wymienić czujnik temperatury (tylko specjalista)
	Ft	Ostrzeżenie przed wysokim poziomem wody kondensacyjnej	Opróżnić zbiornik kondensacyjny poprzez wyjęcie gumowej zatyczki.

## 7.0 DANE TECHNICZNE

Model	MZKA2000	MZKA2600
Moc chłodzenia	2,05 kW	2,64 kW
Moc osuszania powietrza	19,2 l/24 h	24 l/24 h
Dopuszczalna temperatura otoczenia	16°C-35°C	16°C-35°C
Zakres ustawienia temperatury	16°C-32°C	16°C-32°C
Maks. natężenie przepływu powietrza	290 m <sup>3</sup> /h	320 m <sup>3</sup> /h
Zasilanie sieciowe	220-240 V~/50 Hz	220-240 V~/50 Hz
Prąd znamionowy	3,5 A	4,5 A
Pobór mocy w trybie chłodzenia	780 W	1005 W
Maks. poziom ciśnienia akustycznego	≤ 65 dB(A)	≤ 65 dB(A)
Czynnik chłodniczy	R290	R290
Maks. ilość czynnika chłodniczego	130 g	170 g
Wymiary dł. x szer. x wys.	31,5 x 31 x 70 cm	31,5 x 31 x 70 cm
Masa	20,0 kg	22,5 kg

Baterie pilota	2xAAA nie wchodzą w zakres dostawy	2xAAA nie wchodzą w zakres dostawy
Min. wielkość pomieszczenia	>7 m <sup>2</sup>	>9 m <sup>2</sup>

## 8.0 KONSERWACJA PRZEZ PERSONEL SPECJALISTYCZNY

### 8.1 KONTROLA OTOCZENIA

Przed rozpoczęciem jakichkolwiek ingerencji w układy, które zawierają palne czynniki chłodnicze, należy przeprowadzić kontrole bezpieczeństwa, aby zminimalizować ryzyko pożaru. W przypadku napraw instalacji chłodniczej przed przeprowadzeniem prac w urządzeniu należy przestrzegać poniższych środków ostrożności.

### 8.2 PRZEBIEG PRACY

Pracę należy wykonywać w kontrolowany sposób, aby zminimalizować ryzyko ulotnienia się łatwopalnych gazów lub innych oparów podczas wykonywania pracy.

### 8.3 OGÓLNY OBSZAR ROBOCZY

Wszystkie osoby wykonujące prace konserwacyjne oraz inne osoby pracujące w pobliżu muszą być poinstruowane na temat przebiegu wykonywanych prac. Należy unikać pracy w ciasnych pomieszczeniach. Obszar roboczy musi być odgródzony. Należy zadbać o to, aby warunki pracy w ramach tego obszaru zostały zabezpieczone poprzez sprawdzenie palnych materiałów.

### 8.4 KONTROLA POD KĄTEM WYSTĘPOWANIA CZYNNIKÓW CHŁODNICZYCH

Przed pracą i w czasie pracy należy sprawdzić obszar roboczy za pomocą odpowiedniego detektora czynników chłodniczych, aby zapewnić technikowi wiedzę na temat potencjalnie palnych właściwości obszaru. Zadbać o to, aby sprzęt stosowany do wyszukiwania przecieków nadawał się do stosowania z palnymi czynnikami chłodniczymi, tzn. aby nie powodował powstawania iskier, był prawidłowo uszczelniony i zapewniał bezpieczeństwo eksploatacji.

### 8.5 DOSTĘPNOŚĆ GAŚNICZY

Na wypadek, gdyby konieczne było przeprowadzenie przy klimatyzatorze lub związanych z nim urządzeniach prac gorących, należy udostępnić odpowiednie gaśnice. Obok obszaru napełniania umieścić gaśnicę proszkową lub gaśnicę CO<sub>2</sub>.

### 8.6 BRAK ŹRÓDEŁ ZAPŁONU

Osoby, które wykonują prace związane z układem chłodzenia, w ramach których odsłaniane są przewody zawierające łatwopalny czynnik chłodniczy, nie mogą używać źródeł zapłonu w sposób, który może doprowadzić do niebezpieczeństwa pożaru lub wybuchu. Wszystkie potencjalne źródła zapłonu, włącznie z dymem papierosowym, muszą znajdować się w dostatecznej odległości od miejsca instalacji, naprawy, usuwania lub utylizacji. Łatwopalny czynnik chłodniczy może zostać uwolniony do przestrzeni wokół urządzenia. Przed przeprowadzeniem prac należy sprawdzić obszar wokół urządzenia, aby zagwarantować, że nie istnieje ryzyko pożaru ani zapłonu. Należy rozstawić tabliczki z zakazem palenia.

### 8.7 WENTYLOWANE POMIESZCZENIE

Przed uzyskaniem dostępu do systemu lub wykonaniem prac gorących należy upewnić się, czy obszar znajduje się na wolnym powietrzu lub posiada dostateczną wentylację. Podczas pracy należy zapewnić dostateczną wentylację. Wentylacja musi odpowiednio rozprowadzać uwolniony czynnik chłodniczy i najlepiej, jeżeli odprowadza go na zewnątrz do powietrza.

## 8.8 KONTROLA URZĄDZENIA

Jeżeli konieczna jest wymiana części elektrycznych, muszą one być zgodne z przeznaczeniem i prawidłową specyfikacją. Należy zawsze przestrzegać wytycznych producenta w zakresie konserwacji i serwisu. W razie wątpliwości skontaktować się z działem technicznym producenta.

W przypadku instalacji z łatwopalnymi czynnikami chłodniczymi należy przeprowadzać następujące kontrole:

- wielkość napełnienia odpowiada wielkości pomieszczenia, w którym zainstalowane są elementy zawierające czynnik chłodniczy;
- maszyny i otwory wentylacyjne działają prawidłowo i nie są zatkane;
- jeżeli stosowany jest pośredni obieg czynnika chłodniczego, należy sprawdzić, czy w obiegu wtórnym znajduje się środek chłodniczy;
- oznaczenia na urządzeniach są widoczne i czytelne. Nieczytelne oznaczenia i znaki należy poprawić;
- przewody lub komponenty czynnika chłodniczego są tak zamontowane, że z dużym prawdopodobieństwem nie są narażone na działanie żadnej substancji, która mogłaby spowodować korozję komponentów zawierających czynnik chłodniczy, chyba że komponenty te są wykonane z tworzyw odpornych na korozję lub są dostatecznie chronione przed korozją.

## 8.9 KONTROLA ELEKTRONICZNA

Naprawa i konserwacja części elektrycznych wymaga przeprowadzenia wstępnych kontroli bezpieczeństwa i procedur kontroli elementów. W razie usterki, która mogłaby zagrazać bezpieczeństwu, nie wolno podłączać zasilania do obwodu elektrycznego, dopóki usterka nie zostanie odpowiednio usunięta. Jeżeli natychmiastowe usunięcie usterki jest niemożliwe, a kontynuowanie pracy jest nieodzowne, należy znaleźć tymczasowe rozwiązanie. Należy o tym poinformować właściciela urządzenia, aby wszystkie osoby zostały odpowiednio poinstruowane.

Do wstępnych kontroli bezpieczeństwa należy:

- rozładowanie kondensatorów: czynność tę należy przeprowadzić w bezpieczny sposób, aby zapobiec niebezpieczeństwu powstania iskier;
- zagwarantowanie, że podczas napełniania, przywracania lub płukania układu żadne komponenty elektryczne i przewody nie są pod napięciem;
- zadbanie o to, aby istniało stałe uziemienie.

### OSTRZEŻENIE!

Urządzenie należy instalować w pomieszczeniach, które odpowiadają podanej powierzchni pomieszczenia, patrz dane techniczne.

Urządzenia nie wolno instalować w miejscu, w którym mógłby ulatniać się gaz palny.

### WSKAZÓWKA!

Producent może udostępnić dodatkowe przydatne przykłady lub informacje dotyczące zapachu czynnika chłodniczego.



## 9.0 UTYLIZACJA

Na końcu długiego okresu żywotności artykułu należy odpowiednio zutylizować cenne surowce, tak by możliwy był ich recykling. W razie braku wiedzy, jak to zrobić, można konsultować się z lokalnymi podmiotami zajmującymi się usuwaniem odpadów lub przetwarzaniem surowców wtórnych.



**OSTRZEŻENIE!** Uwalnianie czynnika chłodniczego do atmosfery jest surowo zabronione!



### **PRAWIDŁOWA UTYLIZACJA PRODUKTU**

Urządzeń elektronicznych nie należy wyrzucać razem z odpadami z gospodarstwa domowego! Uszkodzone lub wybrakowane urządzenia należy przekazywać do punktów zbiórki.

Na obszarze UE symbol ten oznacza, że nie należy wyrzucać tego produktu razem z odpadami z gospodarstwa domowego. Zużyte urządzenia zawierają cenne materiały nadające się do recyklingu, które powinny zostać przekazane do powtórnego użycia, aby nie stanowiły zagrożenia dla środowiska i zdrowia ludzi w wyniku niekontrolowanego usuwania odpadów. Dlatego zużyte urządzenia należy utylizować w ramach odpowiednich systemów zbiórki lub odesłać je w celu utylizacji do miejsca, w którym zostały zakupione. Urządzenie zostanie następnie przekazane do recyklingu.

### **Baterie**

Jako końcowy użytkownik są Państwo prawnie zobowiązani do zwrotu zużytych baterii. Baterie po zużyciu można bezpłatnie oddać do nas lub w przewidzianych w tym celu punktach zbiórki (np. w punktach selektywnej zbiórki odpadów komunalnych lub w sklepach).

Baterie można też do nas odesłać. Zwrócimy opłatę pocztową za odesłanie starej baterii.

Symbole przedstawione na bateriach mają następujące znaczenie:

= Nie należy wyrzucać baterii do pojemników z odpadami z gospodarstwa domowego.

Pb = Bateria zawiera ponad 0,004 procent masowych ołowiu.

Cd = Bateria zawiera ponad 0,002 procent masowych kadmu.

Hg = Bateria zawiera ponad 0,0005 procent masowych rtęci.







[www.deubaservice.de](http://www.deubaservice.de)

# SERVICEPORTAL

## **DE**

Für jede Art Service, Reklamationen und technischen Support können Sie sich vertrauensvoll an unsere geschulten Mitarbeiter wenden.

## **EN**

For any kind of service, complaints and technical support, you can confidently turn to our trained staff.

## **FR**

Pour tout type de service, réclamations et assistance technique, vous pouvez vous adresser en toute confiance à notre personnel qualifié.

## **IT**

Per qualsiasi tipo di servizio, reclami e supporto tecnico, puoi rivolgerti con fiducia al nostro personale qualificato.

## **ES**

Para cualquier tipo de servicio, quejas y soporte técnico, puede contactar con confianza a nuestro personal capacitado.

## **NL**

U kunt bij ons geschoolde personeel terecht voor elke vorm van service, klachten en technische ondersteuning.

## **PL**

Przy serwisowaniu, reklamacjach i wsparciu technicznym mogą Państwo liczyć na naszych przeszkolonych pracowników.

Hergestellt für:

Deuba GmbH & Co. KG  
Zum Wiesenhof 84  
66663 Merzig, Germany

Made for:

Deuba LTD  
Wyatt Way, Thetford  
Norfolk, IP24 1HB

**DEUBA** **XXL**

Copyright by



Alle Rechte vorbehalten. Ohne schriftliche Zustimmung der Deuba GmbH & Co. KG darf dieses Handbuch, auch nicht auszugsweise, in irgendeiner Form reproduziert werden oder unter Verwendung elektronischer, mechanischer oder chemischer Verfahren vervielfältigt oder verarbeitet werden. Änderungen im Sinne des technischen Fortschritts können jederzeit ohne Ankündigungen vorgenommen werden. Das Handbuch wird regelmäßig korrigiert. Für technische und drucktechnische Fehler und ihre Folgen übernehmen wir keine Haftung.

Stand 2022/08 Rev5