

Lumisky

OVIE

-  NOTICE D'UTILISATION
-  USER GUIDE
-  MANUAL DE INSTRUCCIONES
-  BETRIEBSANLEITUNG
-  HANDLEIDING
-  MANUALE D'USO
-  MANUAL DE INSTRUÇÕES
-  MANUAL DE UTILIZARE
-  INSTRUKCJA OBSŁUGI
-  РУКОВОДСТВО ПОЛЬЗОВАТЕЛЯ

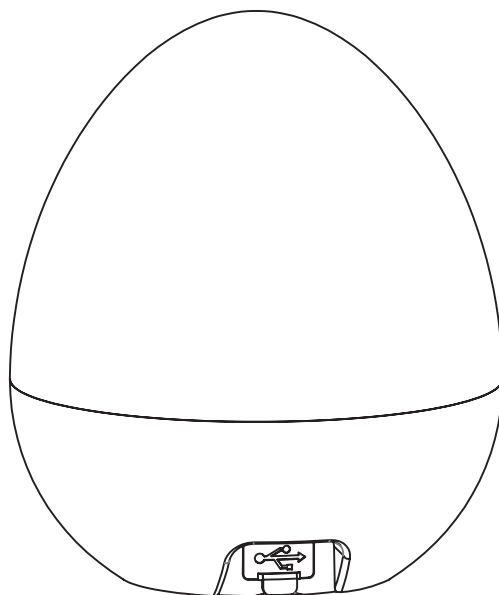

www.lumisky.com

**Contenu :**

- Lampe OVIE
- Notice d'utilisation
- Cable USB-C

1. Consignes

Ce mode d'emploi vous permet de vous familiariser avec le fonctionnement du produit.

- Ne pas utiliser le produit avant d'avoir bien lu le mode d'emploi.
- Conserver ce mode d'emploi toute la durée de vie du produit.
- Débranchez le luminaire avant toute manipulation ou utilisation.

2. Consignes de sécurité

- Ne pas utiliser le produit si le câble est défectueux ou endommagé.
- Ne pas placer près de sources de chaleur de plus de 60°C.
- Tenir hors de portée des enfants.
- Manipulez le produit avec précaution. Un coup, un choc, ou une chute, même de faible hauteur, peut l'endommager.
- N'ouvrez jamais l'appareil, sous peine de perdre toute garantie.
- Veillez à utiliser le produit uniquement comme indiqué dans la notice. Une mauvaise utilisation peut endommager le produit ou son environnement.
- Ne pas dépasser le voltage autorisé.
- Ne pas changer les batteries, batterie non-remplaçable. Recyclez la batterie de manière appropriée.
- Si vous laissez l'appareil inutilisé ou non surveillé pendant une durée prolongée, éteignez-le.
- La source lumineuse de ce luminaire n'est pas remplaçable. Elle ne peut être réparée que par des personnes habilitées. Contactez le SAV.

3. Utilisations conformes

A. GÉNÉRAL

Ce produit est conçu pour un usage en intérieur et en extérieur.

B. INSTALLATION - UTILISATION

Chargez votre appareil totalement avant la première utilisation.

Pour allumer ou éteindre votre appareil, maintenez la touche ON/ OFF enfoncée.

Pour changer de mode d'éclairage, visitez le schéma d'utilisation page 11.

C. CHARGEMENT VIA USB

Branchez le câble USB fourni au port USB-C de votre appareil, puis au port USB d'un ordinateur allumé ou d'un chargeur secteur USB.

Respecter le voltage autorisé. Le voyant de contrôle brille en rouge pendant le processus de chargement. Il devient vert lorsque la batterie est complètement chargée. Le temps de chargement est d'environ 3 heures.

4. Garantie

Pour connaître les conditions de garantie, veuillez contacter votre revendeur. Veuillez également tenir compte des conditions générales de vente.

- En cas de dommages matériels ou corporels occasionnés suite à une manipulation non conforme ou à la non-observation des consignes de sécurité, nous déclinons toute responsabilité.
- En cas de dommages occasionnés suite à la non-observation de ce mode d'emploi, le droit à la garantie est annulé.
- Pour des raisons de sécurité et d'homologation (CE), la transformation et/ou la modification de la guirlande de sa propre initiative n'est pas autorisée.

5. Caractéristiques

IP65

LED 2.4W

Batterie Lithium 1800 mAh

Autonomie : 3H - 15H

3 modes

3000 Kelvins + Multicolore

40/200/400 Lumens

Content :

- OVIE lamp
- Operating instructions
- USB cable



1. Instructions

This instruction manual is intended to familiarize you with the operation of the product.

- Do not use the product until you have read the instructions for use.
- Keep these instructions for the entire life of the product.
- Disconnect the luminaire before handling or using it.

2. Safety instructions

- Do not use the product if the cable is defective or damaged.
- Do not place near heat sources above 60°C.
- Keep out of reach of children.
- Handle the product with care. A blow, a shock, or a fall, even from a low height, can damage it.
- Never open the unit, as this may void any warranty.
- Be sure to use the product only as described in the manual. Incorrect

use can damage the product or its environment.

- Do not exceed the permitted voltage.
- Do not change the batteries, non-replaceable battery. Recycle the battery properly.
- If you leave the unit unused or unattended for an extended period of time, turn it off.
- The light source of this luminaire is not replaceable. It can only be repaired by authorized persons. Contact the after-sales service.

3. Appropriate uses

A. GENERAL

This product is designed for indoor and outdoor use.

B. INSTALLATION - USE

Charge your device fully before first use.

To turn your device on or off, hold down the ON/OFF button.

To change the lighting mode, visit the operating diagram on page 11.

C. CHARGING VIA USB

Connect the supplied USB cable to the USB-C port on your camera and then to the USB port of a computer that is turned on or a USB power charger. Observe the permissible voltage. The control lamp glows red during the charging process. It turns green when the battery is fully charged. Charging time is approximately 3 hours.

4. Garantie

For warranty conditions, please contact your dealer. Please also take into account the general terms and conditions of sale.

- In the event of material or physical damage caused by improper handling or non-observance of safety instructions, we decline all liability.
- In the event of damage caused by non-observance of these operating instructions, the warranty claim is void.
- For reasons of safety and homologation (EC), the transformation and/ or modification of the garland on its own initiative is not allowed.

5. Features

IP65

LED 2.4W

Lithium Battery 1800 mAh

Autonomy: 3H - 15H

3 modes

3000 Kelvins + Multicolor

40/200/400 Lumens



Inhalt :

- OVIE Lampe
- Bedienungsanleitung
- USB-Kabel

1. Anweisungen

Diese Bedienungsanleitung soll Sie mit der Bedienung des Produkts vertraut machen.

- Verwenden Sie das Produkt nicht, bevor Sie die Gebrauchsanweisung gelesen haben.
- Bewahren Sie diese Anleitung während der gesamten Lebensdauer des Produkts auf.
- Trennen Sie die Leuchte, bevor Sie sie bedienen oder benutzen.

2. Sicherheitshinweise

- Verwenden Sie das Produkt nicht, wenn das Kabel defekt oder beschädigt ist.
- Nicht in der Nähe von Wärmequellen über 60°C aufstellen.
- Außerhalb der Reichweite von Kindern aufbewahren.
- Behandeln Sie das Produkt mit Sorgfalt. Ein Schlag, ein Schock oder ein Sturz, auch aus geringer Höhe, kann ihn beschädigen.
- Öffnen Sie das Gerät niemals, da sonst die Garantie erlischt.
- Achten Sie darauf, dass Sie das Produkt nur so verwenden, wie es in der Anleitung beschrieben ist. Unsachgemäße Verwendung kann das Produkt oder seine Umgebung beschädigen.
- Die zulässige Spannung darf nicht überschritten werden.
- Wechseln Sie nicht die Batterien, nicht austauschbare Batterien. Recyceln Sie den Akku ordnungsgemäß.
- Wenn Sie das Gerät über einen längeren Zeitraum unbenutzt oder unbeaufsichtigt lassen, schalten Sie es aus.
- Die Lichtquelle dieser Leuchte ist nicht austauschbar. Sie kann nur von autorisierten Personen repariert werden. Wenden Sie sich an den Kundendienst.

3. Bestimmungsgemäße Verwendung

A. ALLGEMEINES

Dieses Produkt ist für den Innen- und Außenbereich konzipiert.

B. INSTALLATION - VERWENDUNG

Laden Sie Ihr Gerät vor dem ersten Gebrauch vollständig auf.

Um Ihr Gerät ein- oder auszuschalten, halten Sie die ON/OFF-Taste gedrückt. Um den Beleuchtungsmodus zu ändern, sehen Sie sich das Nutzungsdiagramm auf Seite 11 an.

C. AUFLADEN ÜBER USB

Schließen Sie das mitgelieferte USB-Kabel an den USB-C-Anschluss Ihrer Kamera und dann an den USB-Anschluss eines eingeschalteten Computers oder ein USB-Ladegerät an. Beachten Sie die zulässige Spannung. Die Kontrollleuchte leuchtet während des Ladevorgangs rot. Sie wird grün, wenn der Akku vollständig geladen ist. Die Ladezeit beträgt ca. 4-6 Stunden.

4. Garantie

Für Garantiebedingungen wenden Sie sich bitte an Ihren Händler. Bitte beachten Sie auch die Allgemeinen Verkaufsbedingungen.

- Bei Sach- und Personenschäden, die durch unsachgemäße Handhabung oder Nichtbeachtung der Sicherheitshinweise entstehen, lehnen wir jede Haftung ab.
- Bei Schäden, die durch Nichtbeachtung dieser Betriebsanleitung entstehen, erlischt der Garantieanspruch.
- Aus Gründen der Sicherheit und Homologation (EC) ist die eigenmächtige Transformation und/oder Modifikation der Girlande nicht zulässig.

5. Funktionen

IP65
2,4 W LED
1800 mAh Lithiumbatterie
Autonomie: 3H - 15H
3 Modi
3000 Kelvin + Mehrfarbig
40/200/400 Lumen



Inhoud :

- OVIE lamp
- Gebruiksaanwijzing
- USB-kabel

1. Instructies

Deze handleiding is bedoeld om u vertrouwd te maken met de werking van het product.

- Gebruik het product niet voordat u de gebruiksaanwijzing heeft gelezen.
- Bewaar deze instructies gedurende de gehele levensduur van het product.
- Maak de armatuur los vooraleer deze te hanteren of te gebruiken.

2. Veiligheidsinstructies

- Gebruik het product niet als de kabel defect of beschadigd is.
- Niet plaatsen in de buurt van warmtebronnen boven 60°C.
- Buiten het bereik van kinderen bewaren.
- Ga voorzichtig met het product om. Een klap, een schok of een val, zelfs van lage hoogte, kan het beschadigen.
- Open het apparaat nooit, want dan kan de garantie komen te vervallen.
- Gebruik het product alleen zoals beschreven in de handleiding. Onjuist gebruik kan het product of het milieu beschadigen.
- Overschrijd de toegestane spanning niet.
- Vervang de batterijen niet, niet-ervangbare batterijen. Recycle de batterij op de juiste manier.
- Als u het apparaat voor langere tijd ongebruikt of onbeheerd laat, schakelt u het uit.
- De lichtbron van deze armatuur is niet vervangbaar. Het kan alleen worden gerepareerd door bevoegde personen. Neem contact op met de dienst na verkoop.

3. Geschikt gebruik

A. ALGEMEEN

Dit product is ontworpen voor gebruik binnen en buiten.

B. INSTALLATIE - GEBRUIK

Laad uw apparaat volledig op voor het eerste gebruik. Om uw apparaat in of uit te schakelen, houdt u de ON/OFF-knop ingedrukt. Om de verlichtingsmodus te wijzigen, gaat u naar het gebruiksdiagram op pagina 11.

C. OPLADEN VIA USB

Sluit de meegeleverde USB-kabel aan op de USB-C poort van uw camera en vervolgens op de USB-poort van een ingeschakelde computer of een USB-voedingslader. Let op de toegestane spanning. De controlelamp brandt rood tijdens het laden. Het wordt groen als de batterij volledig is opgeladen. De oplaadtijd is ongeveer 3 uur.

4. Garantie

Voor garantievoorwaarden kunt u contact opnemen met uw dealer. Gelieve ook rekening te houden met de algemene verkoopsvoorwaarden.

- In geval van materiële of fysieke schade veroorzaakt door ondeskundige behandeling of het niet in acht nemen van de veiligheidsinstructies, wijzen wij alle aansprakelijkheid van de hand.
- In geval van schade door het niet in acht nemen van deze gebruiksaanwijzing vervalt de garantieaanspraak.
- Om redenen van veiligheid en homologatie (EC) is de transformatie

en/of aanpassing van de krans op eigen initiatief niet toegestaan.

5. Kenmerken

IP65
2,4 W-LED
1800 mAh lithiumbatterij
Autonomie: 3H - 15H
3 modi
3000 Kelvin + Veelkleurig
40/200/400 lumen

Contenido



- Lámpara OVIE
- Instrucciones de uso
- cable de USB

1. Instrucciones

Este manual de instrucciones tiene por objeto familiarizarle con el funcionamiento del producto.

- No utilice el producto hasta que haya leído las instrucciones de uso.
- Conserve estas instrucciones durante toda la vida útil del producto.
- Desconecte la luminaria antes de manipularla o utilizarla.

2. Indicaciones de seguridad

- No utilice el producto si el cable está defectuoso o dañado.
- No colocar cerca de fuentes de calor por encima de los 60°C.
- Mantenga este medicamento fuera del alcance de los niños.
- Maneje el producto con cuidado. Un golpe, un choque o una caída, incluso desde una altura baja, puede dañarlo.
- Nunca abra la unidad, ya que esto podría anular cualquier garantía.
- Asegúrese de utilizar el producto sólo como se describe en el manual. El uso incorrecto puede dañar el producto o su entorno.
- No exceda el voltaje permitido.
- No cambie las pilas, que no son reemplazables. Recicle la batería correctamente.
- Si deja la unidad sin usar o desatendida durante un período de tiempo prolongado, apáguela.
- La fuente de luz de esta luminaria no es reemplazable. Sólo puede ser reparado por personas autorizadas. Póngase en contacto con el servicio postventa.

3. Usos apropiados

A. GENERAL

Este producto está diseñado para uso en interiores y exteriores.

B. Instalación - Uso

Cargue el dispositivo completamente antes de usarlo por primera vez. Para encender o apagar el dispositivo, mantenga presionado el botón ON/OFF. Para cambiar el modo de iluminación, visite el diagrama de uso en la página 11.

C. CARGA A TRAVÉS DE USB

Conecte el cable USB suministrado al puerto USB-C de su cámara y luego al puerto USB de un ordenador que esté encendido o a un cargador de corriente USB. Tenga en cuenta la tensión permitida. La lámpara de control se ilumina en rojo durante el proceso de carga. Se pone verde cuando la batería está completamente cargada. El tiempo de carga es de aproximadamente 3 horas.

4. Garantía

Para conocer las condiciones de la garantía, póngase en contacto con su distribuidor. Por favor, tenga en cuenta también las condiciones generales de venta.

- En caso de daños materiales o físicos causados por un manejo inadecuado o por la inobservancia de las instrucciones de seguridad, declinamos toda responsabilidad.
- En caso de daños causados por la inobservancia de este manual de instrucciones, el derecho de garantía queda anulado.
- Por razones de seguridad y homologación (CE), no se permite la transformación y/o modificación de la guirnalda por iniciativa propia.

5. Características

IP65
LED de 2,4W
Batería de litio de 1800 mAh.
Autonomía: 3H - 15H
3 modos
3000 Kelvin + Multicolor
40/200/400 lúmenes



Contenuto :

- Lampada OVIE
- Istruzioni per l'uso
- Cavo USB

1. Istruzioni per l'uso

Le presenti istruzioni per l'uso hanno lo scopo di familiarizzare con il funzionamento del prodotto.

- Non utilizzare il prodotto prima di aver letto le istruzioni per l'uso.
- Conservare queste istruzioni per tutta la durata di vita del prodotto.

- Scollegare l'apparecchio prima di maneggiarlo o utilizzarlo.

2. Avvertenze di sicurezza

- Non utilizzare il prodotto se il cavo è difettoso o danneggiato.
- Non collocare in prossimità di fonti di calore superiori a 60°C.
- Tenere fuori dalla portata dei bambini.
- Maneggiare il prodotto con cura. Un colpo, uno shock o una caduta, anche da un'altezza ridotta, può danneggiarlo.
- Non aprire mai l'unità, in quanto ciò potrebbe annullare qualsiasi garanzia.
- Assicurarci di utilizzare il prodotto solo come descritto nel manuale. Un uso improprio può danneggiare il prodotto o l'ambiente circostante.
- Non superare la tensione consentita.
- Non cambiare le batterie, batteria non sostituibile. Riciclare correttamente la batteria.
- Se si lascia l'unità inutilizzata o incustodita per un lungo periodo di tempo, spegnerla.
- La sorgente luminosa di questo apparecchio non è sostituibile. Può essere riparato solo da persone autorizzate. Contattare il servizio post-vendita.

3. Usi appropriati

A. IN GENERALE

Questo prodotto è stato progettato per uso interno ed esterno.

B. INSTALLAZIONE - UTILIZZO

Caricare completamente il dispositivo prima del primo utilizzo. Per accendere o spegnere il dispositivo, tenere premuto il pulsante ON/OFF. Para alterar o modo de iluminação, consulte o diagrama de utilização na página 11.

C. RICARICA VIA USB

Collegare il cavo USB in dotazione alla porta USB-C della fotocamera e poi alla porta USB di un computer acceso o di un caricabatterie USB. Rispettare la tensione ammessa. La spia di controllo si illumina di rosso durante il processo di carica. Diventa verde quando la batteria è completamente carica. Il tempo di ricarica è di circa 3 ore.

4. Garanzia

Per le condizioni di garanzia, contattare il proprio rivenditore. Si prega di prendere in considerazione anche le condizioni generali di vendita.

- In caso di danni materiali o fisici causati da un uso improprio o dal mancato rispetto delle istruzioni di sicurezza, decliniamo ogni

responsabilità.

- In caso di danni causati dalla mancata osservanza delle presenti istruzioni per l'uso, il diritto alla garanzia decade.
- Per motivi di sicurezza e omologazione (CE), non è consentita la trasformazione e/o modifica della ghirlanda di propria iniziativa.

5. Caratteristiche

IP65
LED da 2,4 W
Batteria al litio da 1800 mAh
Autonomia: 3H - 15H
3 modalità
3000 Kelvin + multicolore
40/200/400 lumen



Conteúdo :

- Lâmpada OVIE
- Manual de instruções
- Cabo USB-C

1. Instruções de uso

Este manual de instruções destina-se a familiarizá-lo com o funcionamento do produto.

- Não utilize o produto até ter lido as instruções de utilização.
- Guarde estas instruções durante toda a vida útil do produto.
- Desligue a luminária antes de a manusear ou utilizar.

2. Instruções de segurança

- Não utilize o produto se o cabo estiver defeituoso ou danificado.
- Não coloque perto de fontes de calor acima de 60°C.
- Manter fora do alcance das crianças.
- Manuseie o produto com cuidado. Um golpe, um choque ou uma queda, mesmo de uma altura baixa, pode danificá-la.
- Nunca abra a unidade, pois isso pode anular qualquer garantia.
- Certifique-se de que utiliza o produto apenas conforme descrito no manual. A utilização incorrecta pode danificar o produto ou o seu ambiente.
- Não exceda a tensão permitida.
- Não troque as baterias, bateria não substituível. Recicle a bateria corretamente.
- Se deixar a unidade sem uso ou sem vigilância por um longo período de tempo, desligue-a.
- A fonte de luz desta luminária não é substituível. Só pode ser reparado por pessoas autorizadas. Contacte o serviço pós-venda.

3. Utilizações adequadas

A. GENERALIDADES

Este produto é projetado para uso interno e externo.

B. INSTALAÇÃO - UTILIZAÇÃO

Carregue o seu dispositivo totalmente antes da primeira utilização. Para ligar ou desligar o dispositivo, mantenha pressionado o botão ON/OFF. Para alterar o modo de iluminação, consulte o diagrama de utilização na página 11.

C. CARREGAMENTO VIA USB

Ligue o cabo USB fornecido à porta USB-C da sua câmara e depois à porta USB de um computador que esteja ligado ou a um carregador de energia USB. Observar a tensão admissível. A lâmpada de controlo brilha a vermelho durante o processo de carregamento. Fica verde quando a bateria está totalmente carregada. O tempo de carregamento é de aproximadamente 3 horas.

4. Garantia

Para as condições de garantia, contacte o seu revendedor. Por favor, tenha também em conta as condições gerais de venda.

- Em caso de danos materiais ou físicos causados por um manuseamento incorrecto ou pela inobservância das instruções de segurança, rejeitamos qualquer responsabilidade.
- Em caso de danos causados pela inobservância destas instruções de operação, o direito à garantia é anulado.
- Por razões de segurança e homologação (CE), não é permitida a transformação e/ou modificação da grinalda por sua própria iniciativa.

5. Bateria - Instruções para o tratamento de resíduos

Esta luz LED funciona com uma bateria integrada que só precisa de ser recarregada com o carregador fornecido. No final da sua vida útil, esta luminária não deve ser eliminada com o lixo doméstico. Por favor, entregue-o nos pontos de recolha fornecidos para reciclagem. Contacte as autoridades locais ou o seu revendedor para obter informações sobre reciclagem. Em nenhuma circunstância as pilhas e acumuladores usados devem ser eliminados com o lixo doméstico. Como consumidor, você é legalmente obrigado a descartar as baterias adequadamente. Os contentores fornecidos para este fim estão disponíveis nas lojas de distribuição de pilhas e nos centros de recolha do seu município. Mais informações serão fornecidas pela sua empresa de eliminação local ou pela administração municipal.

- Mantenha as pilhas fora do alcance das crianças.
- Não tente abrir as pilhas.

- Não os atires para o fogo.



- conținut:
- Lampa LAURY
 - Instrucțiuni de exploatare
 - cablu USB-C

1. Instrucțiuni

Acest manual de utilizare vă va familiariza cu funcționarea produsului.

- Nu folosiți produsul până nu ați citit instrucțiunile de utilizare.
- Păstrați acest manual pentru întreaga viață a produsului.
- Deconectați corpul de iluminat înainte de manipulare sau utilizare.

2. Instrucțiuni de siguranță

- Nu folosiți produsul dacă cablul este defect sau deteriorat.
- Nu așezați lângă surse de căldură peste 60 ° C.
- A nu se lăsa la îndemâna copiilor.
- Manevrați produsul cu grijă. O lovitură, un șoc sau o cădere, chiar și de înălțime mică, o pot deteriora.
- Nu deschideți niciodată dispozitivul, altfel veți pierde toată garanția.
- Asigurați-vă că folosiți produsul numai după cum este indicat în instrucțiuni. Utilizarea defectuoasă poate deteriora produsul sau mediul său.
- Nu depășiți tensiunea permisă.
- Nu schimbați bateriile, nu se înlocuiesc. Reciclați bateria în mod corespunzător.
- Dacă lăsați unitatea neutilizată sau nu este monitorizată mult timp, opriți-o.
- Sursa de lumină a acestui corp de iluminat nu poate fi înlocuită. Se poate repara numai de către persoane autorizate. Contactați serviciul.

3. Utilizări consecutive

A. GENERAL

Acest produs este conceput pentru uz interior și exterior.

B. INSTALARE - FOLOSIȚI

Încărcați dispozitivul complet înainte de prima utilizare. Pentru a porni sau a opri dispozitivul, apăsați și mențineți apăsată tasta ON / OFF. Pentru a schimba modul de iluminare, vizitați diagrama de utilizare de la pagina 11.

C. ÎNCĂRCARE USB

Conectați cablul USB furnizat la portul USB-C al camerei dvs. și apoi

la portul USB al unui computer care este pornit sau la un încărcător de alimentare USB. Respectați tensiunea admisă. Lampa de control este roșie în timpul procesului de încărcare. Se face verde când bateria este complet încărcată. Timpul de încărcare este de aproximativ 3 ore.

4. Garanție

Pentru condiții de garanție, vă rugăm să contactați dealerul. Vă rugăm să țineți cont și de condițiile generale de vânzare.

- În caz de vătămări materiale sau personale cauzate de manipularea necorespunzătoare sau de nerespectarea instrucțiunilor de siguranță, nu acceptăm nici o răspundere.
- În cazul pagubelor cauzate de nerespectarea acestui manual, dreptul la garanție este anulat.
- Din motive de siguranță și aprobare (CE), transformarea și / sau modificarea ghirlandei din proprie inițiativă nu este permisă.

5. Caracteristici

IP65

LED de 2,4 W

Baterie cu litiu de 1800 mAh

Autonomie: 3H - 15H

3 moduri

3000 Kelvin + Multicolor

40/200/400 lumeni

Zawartość :

- Lampa OVIE
- Instrukcja obsługi
- Kabel USB



1. Instrukcje

Niniejsza instrukcja obsługi ma na celu zapoznanie użytkownika z obsługą produktu.

- Nie używaj produktu, dopóki nie przeczytasz instrukcji obsługi.
- Instrukcje te należy zachować przez cały okres użytkowania produktu.
- Odłączyć oprawę przed jej obsługą lub użyciem.

2. Instrukcje bezpieczeństwa

- Nie należy używać produktu, jeśli przewód jest uszkodzony lub uszkodzony.
- Nie umieszczać w pobliżu źródeł ciepła powyżej 60°C.
- Przechowywać w miejscu niedostępnym dla dzieci.
- Z produktem należy obchodzić się ostrożnie. Cios, wstrząs lub upadek, nawet z małej wysokości, może go uszkodzić.
- Nigdy nie otwieraj urządzenia, ponieważ może to spowodować utratę

gwarancji.

- Należy upewnić się, że produkt jest używany wyłącznie w sposób opisany w instrukcji obsługi. Nieprawidłowe użytkowanie może spowodować uszkodzenie produktu lub jego otoczenia.
- Nie należy przekraczać dopuszczalnego napięcia.
- Nie wymieniać baterii, baterii niewymiennych. Akumulator należy poddać recyklingowi w sposób prawidłowy.
- W przypadku pozostawienia urządzenia nieużywanego lub nienadzorowanego przez dłuższy czas, należy je wyłączyć.
- Źródło światła tej oprawy jest niewymienne. Naprawy mogą być wykonywane wyłącznie przez osoby upoważnione. Skontaktuj się z serwisem posprzedażnym.

3. Właściwe zastosowania

A. OGÓLNY

Ten produkt jest przeznaczony do użytku wewnętrznego i zewnętrznego.

B. INSTALACJA - ZASTOSOWANIE

Naładuj urządzenie w pełni przed pierwszym użyciem.

Aby włączyć lub wyłączyć urządzenie, należy przytrzymać przycisk włączania/wyłączania.

Aby zmienić tryb oświetlenia, zapoznaj się ze schematem użytkowania na stronie 11.

C. ŁADOWANIE PRZEZ USB

Podłącz dostarczony w zestawie kabel USB do portu USB-C aparatu, a następnie do portu USB komputera, który jest włączony lub ładowarki sieciowej USB. Należy przestrzegać dopuszczalnego napięcia. Lampka kontrolna świeci się na czerwono podczas procesu ładowania. Zmienia kolor na zielony, gdy bateria jest w pełni naładowana. Czas ładowania wynosi około 3 godzin.

4. Gwarancja

W sprawie warunków gwarancji prosimy o kontakt ze sprzedawcą. Proszę również wziąć pod uwagę ogólne warunki sprzedaży.

- W przypadku szkód materialnych lub fizycznych spowodowanych niewłaściwym obchodzeniem się lub nieprzestrzeganiem wskazówek bezpieczeństwa, nie ponosimy żadnej odpowiedzialności.
- W przypadku szkód spowodowanych nieprzestrzeganiem niniejszej instrukcji obsługi, roszczenie gwarancyjne jest nieważne.
- Ze względów bezpieczeństwa i homologacji (WE), przekształcenie i / lub modyfikacja girlandy z własnej inicjatywy jest niedozwolone.

5. Funkcje

IP65

Dioda LED o mocy 2,4 W

Bateria litowa 1800 mAh

Autonomia: 3H - 15H

3 tryby

3000 kelwinów + wielokolorowy

40/200/400 lumenów



Содержание :

- Лампа OVIE
- Инструкции по эксплуатации
- кабель USB

1. Инструкции

Данное руководство по эксплуатации предназначено для ознакомления с работой изделия.

- Не используйте изделие до тех пор, пока не прочтете инструкцию по эксплуатации.
- Храните данную инструкцию в течение всего срока службы изделия.
- Отключайте светильник перед началом работы с ним или его использования.

2. Указания по технике безопасности

- Не используйте изделие, если кабель неисправен или поврежден.
- Не размещайте рядом с источниками тепла выше 60°C.
- Хранить в недоступном для детей месте.
- Обращайтесь с изделием осторожно. Удар, удар или падение, даже с небольшой высоты, может повредить устройство.
- Запрещается вскрывать устройство, так как это может привести к аннулированию гарантии.
- Обязательно используйте изделие только так, как описано в данном руководстве. Неправильное использование может привести к повреждению изделия или окружающей среды.
- Не превышайте допустимое напряжение.
- Не меняйте батарейки, незаменимую батарейку. Утилизируйте батарею надлежащим образом.
- Если вы оставите устройство неиспользуемым или без присмотра в течение длительного периода времени, выключите его.
- Источник света этого светильника не подлежит замене. Ремонт разрешается выполнять только уполномоченным лицам. Обратитесь в сервисную службу.

3. Соответствующее использование

A. ГЕНЕРАЛ

Данное изделие предназначено для использования внутри и снаружи помещений.

V. УСТАНОВКА - ИСПОЛЬЗОВАНИЕ

Перед первым использованием полностью зарядите устройство. Чтобы включить или выключить устройство, удерживайте нажатой кнопку ON/OFF. Чтобы изменить режим освещения, обратитесь к схеме использования на стр. 11.

C. ЗАРЯДКА ЧЕРЕЗ USB

Подключите кабель USB из комплекта поставки к порту Micro-USB камеры, а затем к USB-порту включенного компьютера или зарядного устройства USB. Соблюдайте допустимое напряжение. Во время зарядки контрольная лампа горит красным цветом. Когда аккумулятор полностью заряжен, он становится зеленым. Время зарядки примерно 3 часов.

4. Гарантия

По вопросам гарантийных условий обращайтесь к своему дилеру. Пожалуйста, учитывайте также общие условия продажи.

- В случае материального или физического ущерба, вызванного неправильным обращением или несоблюдением указаний по технике безопасности, мы снимаем с себя всякую ответственность.
- В случае повреждения, вызванного несоблюдением данного руководства по эксплуатации, претензии по гарантии считаются недействительными.
- По соображениям безопасности и сертификации (ЕС), трансформация и/или модификация гирлянды по собственной инициативе не допускается.

5. Особенности

IP65

Светодиод 2,4 Вт

Литиевая батарея емкостью 1800 мАч

Автономность: 3 часа - 15 часов

3 режима

3000 Кельвин + Многоцветный

40/200/400 люмен

HOW TO REPLEACE BATTERY

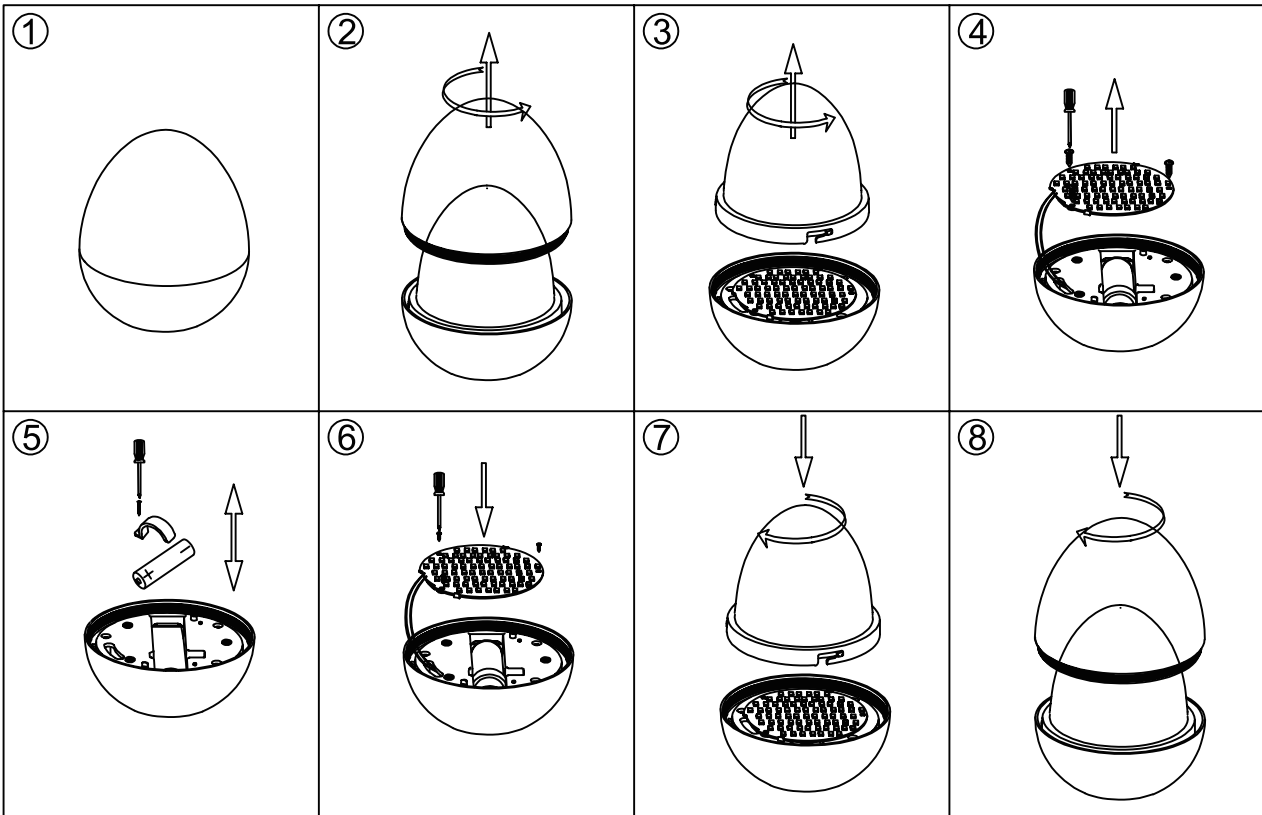

HOW TO USE

Press and hold the button to turn On/Off the light.

Maintenez enfoncé le bouton pour éteindre et allumer la lampe.

Double click the button to switch between white color mode and RGB mode

Double cliquer le bouton pour passer entre le mode Lumière blanche et le mode multicolore.



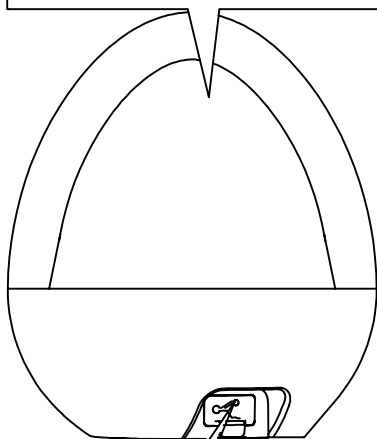
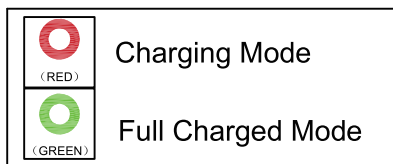

Press the button one time for switch the mode

Cliquer le bouton une fois pour changer de mode. Luminosité à rythme.

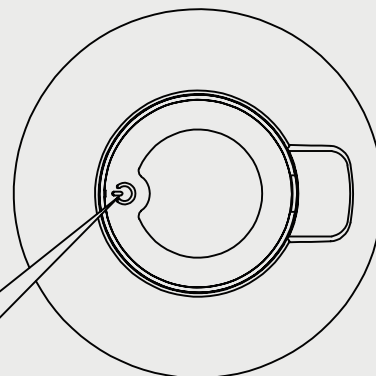
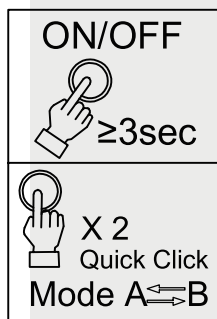

USB Type C, input 5V 1A

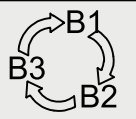

 $\leq 1\text{sec}$	
Mode A1 	40 lumen
Mode A2 	200 lumen
Mode A3 	400 lumen

 $\leq 1\text{sec}$	
Mode B1	Rainbow
Mode B2	RGB Changing(Slow)
Mode B3	RGB Changing(Fast)

CONSIGNES POUR LE TRAITEMENT DES DÉCHETS INSTRUCTIONS FOR WASTE DISPOSAL



Emballage recyclable - Recyclable packaging - Envasos reciclables - Recyclebare Verpackung - Recyclebare verpakking - Imballaggio riciclabile - Embalagem reciclável - Opakowanie nadające się do recyklingu



Notre entreprise contribue financièrement à un système global de tri, de collecte sélective et de recyclage des déchets d'emballages ménagers - Our company contributes financially to a global system of sorting, selective collection and recycling of household packaging waste - Nuestra empresa contribuye económicamente a un sistema global de clasificación, recogida selectiva y reciclaje de residuos de envases domésticos - Unser Unternehmen leistet einen finanziellen Beitrag zu einem globalen System der Sortierung, selektiven Sammlung und Wiederverwertung von Haushaltsverpackungsabfällen - Ons bedrijf draagt financieel bij aan een wereldwijd systeem van sortering, selectieve inzameling en recycling van huishoudelijk verpakkingsafval - La nostra azienda contribuisce finanziariamente a un sistema globale di smistamento, raccolta differenziata e riciclaggio dei rifiuti domestici di imballaggio - Nossa empresa contribui financeiramente para um sistema global de triagem, coleta seletiva e reciclagem de resíduos de embalagens domésticas - Nasza firma wnosi wkład finansowy do globalnego systemu sortowania, selektywnej zbiórki i recyklingu odpadów opakowaniowych z gospodarstw domowych



Points de collecte sur www.quefairedemesdechets.fr

Produit mis sur le marché après le 25 Août 2005. Une collecte séparée des déchets d'équipements électriques et électroniques (DEEE) est requise - Product placed on the market after August 25, 2005. A separate collection for waste electric and electronic equipment (WEEE) is required - Producto comercializado después del 25 de agosto de 2005. Se requiere una recogida separada para los residuos de aparatos eléctricos y electrónicos (RAEE) - Produkt, das nach dem 25. August 2005 in Verkehr gebracht wird. Eine getrennte Sammlung für Elektro- und Elektronikaltgeräte (WEEE) ist erforderlich - Product dat na 25 augustus 2005 op de markt is gebracht. Een gescheiden inzameling van afgedankte elektrische en elektronische apparatuur (AEEA) is vereist - Prodotto immesso sul mercato dopo il 25 agosto 2005. È richiesta una raccolta differenziata per i rifiuti di apparecchiature elettriche ed elettroniche (RAEE) - Produto colocado no mercado após 25 de agosto de 2005. É necessária uma coleta separada para resíduos de equipamentos elétricos e eletrônicos (REEE) - Produs introdus pe piață după 25 august 2005. Este necesară o colectare separată a deșeurilor de echipamente electrice și electronice (DEEE) - Товар размещен на рынке после 25 августа 2005 г



Triez et recyclez l'emballage - Sort and recycle the packaging - Clasificar y reciclar el embalaje - Sortieren und recyceln Sie die Verpackung - Sorteren en recycle de verpakking - Ordina e ricicla gli imballaggi - Classifique e recicle a embalagem - Sortuj i poddaj recyklingowi opakowanie



Conformité du produit relative aux dispositions des directives communautaires - Product conformity with the provisions of community directives - Conformidad del producto con las disposiciones de las directivas comunitarias - Produktkonformität mit den Bestimmungen der Community-Richtlinien - Productconformiteit met de bepalingen van communautaire richtlijnen - Conformità del prodotto a quanto previsto dalle direttive comunitarie - Conformidade do produto com as disposições das diretivas comunitárias - Zgodność produktu z postanowieniami dyrektywy wspólnotowych



Équipement de classe III - Class III equipment - Equipo de clase III - Ausrüstung der Klasse III - Klasse III-apparatuur - Apparecchiature di classe III - Equipamento de classe III - Sprzęt klasy III



Source lumineuse LED non-remplaçable - Non-replaceable LED light source - Fuente de luz LED no reemplazable - Nicht austauschbare LED-Lichtquelle - Niet-ervangbare LED-lichtbron - Sorgente luminosa a LED non sostituibile - Fonte de luz LED não substituível - Sursă de lumină LED care nu se poate înlocui - Niewymienne źródło światła LED - Несменный светодиодный источник света

Lumisky

Design in France
Batimex SAS

112 RUE AMPÈRE
ZI DE LA PLAINE DU CAIRE
13830 ROQUEFORT LA BEDOULE
FRANCE

2 ans de garantie - 2 years warranty - 2 años de garantía - 2 Jahre Garantie - 2 jaar garantie - 2 anni di garanzia - 2 anos de garantia - 2 ani garanție - 2 lata gwarancji - 2 года гарантии

Fabriqué en / Made in / hecho en / hergestellt in / gemaakt in / fatto in / feito na / fabricat in / wykonane w / сделано в : PRC.

Pour toute question / for any request : support@batimex-import.fr